

DVD Portable with dock for iPod

Register your product and get support at
www.philips.com/welcome

Käyttöopas

Manual do usuário

Εγχειρίδιο χρήσεως

Руководство пользователя

Instrukcja obsługi

Užívateľský manuál

Návod na používanie

Felhasználói kézikönyv



DCP851
DCP951
DCP852

PHILIPS

MAGYARORSZÁG

Minőségtanúsítás

A garanciajegyen feltüntetett forgalombahozó vállalat a 2/1984. (III.10.) BkM-lpM együttes rendelet értelmében tanúsítja, hogy ezen készülék megfelel a műszaki adatokban megadott értékeknek.

Figyelem! A meghibásodott készüléket – beleértve a hálózati csatlakozót is – csak szakember (szervíz) javíthatja. Ne tegye ki a készüléket esőnek vagy nedvesség hatásának!

Garancia

A forgalombahozó vállalat a termékre 12 hónap garanciát vállal.

Névleges feszültség100-240 V 50/60 Hz
Elemes működéshezDSA-9W-09 F (DVE)

Teljesítmény
névleges9 W

Érintésvédelmi osztály II.
Tömeg909 g

Befoglaló méretek
szélesség235 mm
magasság40 mm
mélység178 mm

SF

Luokan 1 laserlaite

Varoitus! Laitteen käyttäminen muulla kuin tässä käyttöohjeessa mainitulla tavalla saattaa altistaa käyttäjän turvallisuusluokan 1 ylitävälle näkymättömälle lasersäteilylle.

Dikeus muutoksiin varataan. Laite ei saa olla alttiina tippu-ja roiskevedelle.

Huom. Toiminnanvalitsin on kytketty toisiopuolelle, eikä se kytkä laitetta irti sähköverkosta. Sisäänrakennettu verkko-osa on kytketynä sähköverkkoon aina silloin, kun pistoke on pistorasiassa

ČESKA REPUBLIKÁ

Vystraha! Tento přístroj pracuje s laserovým paprskem. Při nesprávné manipulaci s přístrojem (v rozporu s tímto návodem) může dojít k nebezpečnému ozáření. Proto přístroj za chodu neotevírejte ani nesnímejte jeho kryty. Jakoukoli opravu vždy svěřte specializovanému servisu.

Nebezpečí! Při sejmutí krytů a odjištění bezpečnostních spínačů hrozí nebezpečí neviditelného laserového záření!

Chraňte se před přímým zásahem laserového paprsku.

Záruka: Pokud byste z jakéhokoli důvodu přístroj demontovali, vždy nejdříve vytáhněte síťovou zástrčku.

Přístroj chraňte před jakoukoli vlhkostí i před kapkami

SLOVAK REPUBLIC

**Prístroj sa nesmie používať v mokrom a vlhkom prostredí!
Chráňte pred striekajúcou a kvapkajúcou vodou!**

Suomi 4

Suomi

Português 21

Português

Έλληνικά 38

Έλληνικά

Русский 55

Русский

Polski 72

Polski

Česky 89

Česky

Slovensky 106

Slovensky

Magyar 123

Magyar

Συγχαρητήρια για την αγορά σας και καλώς ορίσατε στη Philips!
Για να επωφεληθείτε πλήρως από την υποστήριξη που προσφέρει η Philips, δηλώστε το προϊόν σας στη διεύθυνση: www.philips.com/welcome.

Κουμπιά χειρισμού βασικής μονάδας (Δείτε εικόνα 1)

- ① **MENU** Εμφανίζει τη σελίδα MENU (MENOY).
- ② **▶▶** Ξεκινήστε ή διακόψτε την αναπαραγωγή.
- ③ **▲, ▼, ◀, ▶** Πραγματοποιήστε πλοήγηση σε ένα μενού.
.....(◀ / ▶) Πραγματοποιήστε αναζήτηση προς τα πίσω/εμπρός σε ένα δίσκο σε διαφορετικές ταχύτητες.
- OK** Επιβεβαιώνει μια επιλογή.
..... Ένδειξη ισΓ1'ως.
- ④ **◀◀ / ▶▶** Μεταβείτε στο προηγούμενο/επόμενο κεφάλαιο, κομμάτι ή τίτλο.
- ⑤ **Βάση για iPod**..... Τοποθετήστε ένα iPod player.

Πάνω μέρος της συσκευής αναπαραγωγής (Δείτε εικόνα 1)

- ⑥ **OPEN** Ανοίγει το πορτάκι του δίσκου για εισαγωγή ή αφαίρεση του δίσκου.
- ⑦ **MONITOR** Αλλάξετε το λόγο διαστάσεων σε 6:9 ή 4:3..
- ⑧ **λήκτρα πηγών**..... Επιλέξτε τις αντίστοιχες πηγές: DISC, DOCK (iPod με βίντεο), SD/MMC CARD ή AV.
- ⑨ **ON/OFF** Ενεργοποιεί / απενεργοποιεί τη συσκευή αναπαραγωγής.

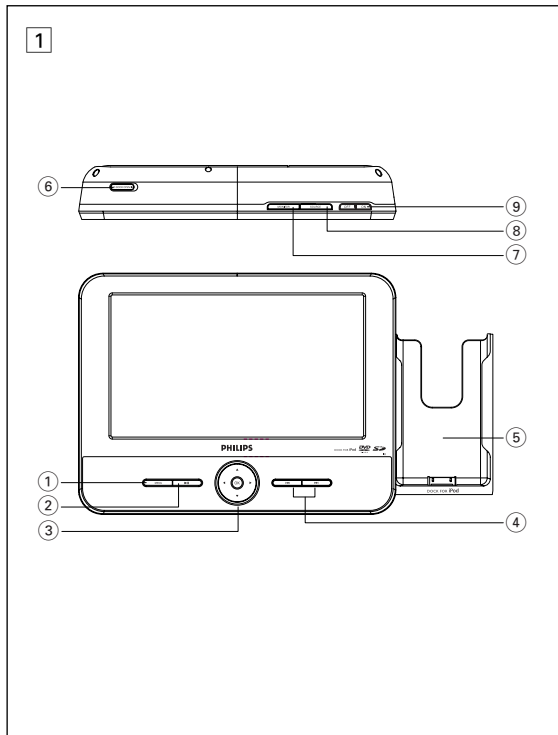

FUNCTIONAL OVERVIEW

Αριστερή πλευρά συσκευής αναπαραγωγής (Δείτε εικόνα 2)

- 10Υποδοχή ακουστικών.
- 11 **AV OUT**.....Υποδοχή εξόδου ήχου/βίντεο.
- 12 **AV IN**.....Υποδοχή εισόδου ήχου/βίντεο.
- 13 **VOL +/-**.....Ρύθμιση έντασης.
- 14 **SD/MMC CARD**.....Εισαγάγετε μια κάρτα SD/MMC.
- 15 **9V DC IN and CHG**Υποδοχή τροφοδοτικού ρεύματος.
..... Ένδειξη φόρτισης.

Δεξιά πλευρά συσκευής αναπαραγωγής (Δείτε εικόνα 2)

- 16 **iPod EJECT**.....Πιέστε για εξαγωγή του iPod player.

Επιτραπέζιο στήριγμα της συσκευής αναπαραγωγής (Δείτε εικόνα 3)

Μπορείτε να στερεώσετε το DVD player σε ένα τραπέζι για να παρακολουθήσετε ταινίες. Τραβήξτε προς τα έξω το στήριγμα που βρίσκεται στο πίσω μέρος της συσκευής αναπαραγωγής.

ΠΡΟΣΟΧΗ

Χρήση ρυθμίσεων ή προσαρμογών ή εκτέλεση διαδικασιών διαφορετικών από τις παρούσες μπορεί να προκαλέσουν την έκθεση σε επικίνδυνη ακτινοβολία ή άλλο επισφαλές χειρισμό.

2

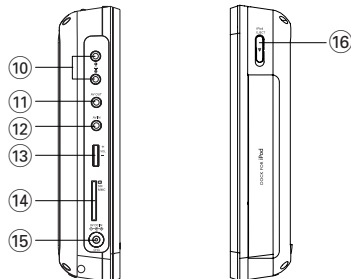

3

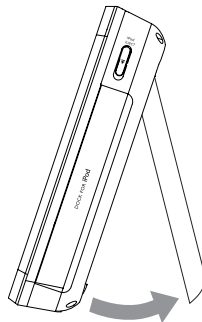

Τηλεχειριστήριο

Τηλεχειριστήριο (Δείτε εικόνα 4)

- 1 **Λήκτρα πηγών**... Επιλέξτε τις αντίστοιχες πηγές: DISC, iPod, SD/MMC ή AV.
- 2 **REPEAT**..... Επαναλάβετε ένα κεφάλαιο/κομμάτι/τίτλο.
- 3 **A-B**..... Επαναλάβετε την αναπαραγωγή συγκεκριμένης ενότητας σε ένα δίσκο.
- 4 **SHUFFLE**..... Αναπαράγετε τυχαία ένα δίσκο.
- 5 **PROG**..... Εισαγάγετε μενού προγράμματος.
- 6 **■**..... Διακόψτε την αναπαραγωγή ή διαγράψτε ένα πρόγραμμα
- 7 **▶||**..... Ξεκινήστε ή διακόψτε την αναπαραγωγή.
- 8 **MENU**..... Πραγματοποιήστε είσοδο ή έξοδο από το μενού με τα περιεχόμενα του δίσκου.
- 9 **SETUP**..... Πραγματοποιήστε είσοδο ή έξοδο από το μενού του συστήματος.
- 10 **▲, ▼, ◀, ▶**..... Πραγματοποιήστε πλοήγηση σε ένα μενού.
 (◀ / ▶) Πραγματοποιήστε αναζήτηση προς τα πίσω/εμπρός σε ένα δίσκο σε διαφορετικές ταχύτητες.
- 11 **OK**..... Επιβεβαιώνει μια επιλογή.
- 12 **◀◀ / ▶▶**..... Μεταβείτε στο προηγούμενο/επόμενο κεφάλαιο, κομμάτι ή τίτλο.
- 13 **Numeric Keypad (0-9)**... Αριθμοί εισόδου.
- 14 **ZOOM**..... Μεγεθύνετε ή σμικρύνετε μια φωτογραφία ή μια ενεργή εικόνα στην οθόνη TFT.
- 15 **MONITOR**..... Αλλάξτε το λόγο διαστάσεων σε 6:9 ή 4:3.
- 16 **DISPLAY**..... Προβάλετε πληροφορίες στην οθόνη TFT κατά την αναπαραγωγή.
- 17 **TITLE/RETURN**..... Προβάλετε τον τίτλο του δίσκου ή επιστρέψτε στο προηγούμενο επίπεδο του μενού του δίσκου VCD.
- 18 **SUBTITLE**..... Επιλέξτε γλώσσα υποτίτλων.
- 19 **AUDIO**..... Επιλέξτε μια γλώσσα ήχου κατά την αναπαραγωγή ενός δίσκου DVD ή επιλέξτε μια λειτουργία ήχου [Stereo (Στερεοφωνικός), Mono-Left (Αριστερός μονοφωνικός) ή Mono-Right (Δεξιός μονοφωνικός)] κατά την αναπαραγωγή δίσκου VCD/CD.

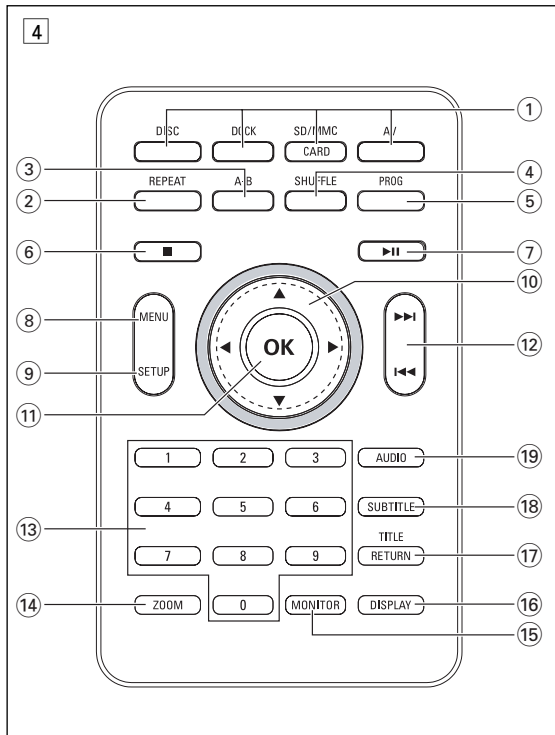

Το φορητό σας DVD player

Το φορητό σας DVD αναπαράγει ψηφιακούς δίσκους βίντεο σε συμμόρφωση με το παγκόσμιο πρότυπο DVD Video. Με αυτό, θα μπορείτε να απολαύσετε ταινίες πλήρους μήκους με ποιότητα αληθινής κινηματογραφικής εικόνας και στερεοφωνικό ή πολυκαναλικό ήχο (ανάλογα με το δίσκο και τη ρύθμιση της λειτουργίας αναπαραγωγής).

Τα μοναδικά χαρακτηριστικά DVD-Video, όπως η δυνατότητα επιλογής κομματιών αναπαραγωγής CD, γλώσσας υποτίτλων και διαφορετικών γωνιών κάμερας (πάλι ανάλογα με το δίσκο), συμπεριλαμβάνονται σε αυτή τη συσκευή.

Επιπλέον, το γονικό κλειδώμα σας επιτρέπει να αποφασίσετε ποιες ταινίες θα μπορούν να βλέπουν τα παιδιά σας. Θα βρείτε τη συσκευή αναπαραγωγής εξαιρετικά εύχρηστη χάρη στην δυνατότητα προβολής στην οθόνη (OSD) και στην LCD της συσκευής, σε συνδυασμό με τον έλεγχο μέσω τηλεχειριστηρίου.

Αποσυσκευασία

Αρχικά ελέγξτε και αναγνωρίστε τα περιεχόμενα της συσκευασίας που αναφέρονται παρακάτω:

- Φορητό DVD player
- Προσαρμογέας αυτοκινήτου (12V)
- Εγχειρίδιο χρήσης
- Οδηγός Γρήγορης Εκκίνησης
- Τροφοδοτικό AC, DSA-9W-09 F (DVE), AY4132 (PHILIPS) ή AY4193 (PHILIPS)
- Τηλεχειριστήριο
- Καλώδιο ήχου/βίντεο
- Εγγύηση

Τοποθέτηση

- Τοποθετήστε τη συσκευή αναπαραγωγής σε μια σταθερή, επίπεδη επιφάνεια.
- Μην την τοποθετήσετε κοντά σε οικιακές συσκευές θέρμανσης και σε σημεία που είναι εκτεθειμένα σε άμεσο ηλιακό φως.
- Αν η συσκευή αναπαραγωγής δεν μπορεί να διαβάσει σωστά δίσκους CD/DVD, δοκιμάστε να χρησιμοποιήσετε ένα CD/DVD καθαρισμού που συνήθως συμπεριλαμβάνεται, για να καθαρίσετε το φακό πριν δώσετε τη συσκευή για επισκευή. Άλλες μέθοδοι καθαρισμού μπορεί να καταστρέψουν το φακό.
- Φροντίστε το πορτάκι του δίσκου να είναι πάντα κλειστό για να μην συγκεντρωθεί σκόνη στο φακό.
- Ο φακός μπορεί να θολώσει αν η συσκευή αναπαραγωγής μεταφερθεί ξαφνικά από κρύο σε ζεστό περιβάλλον. Τότε δεν θα είναι δυνατή η αναπαραγωγή δίσκων CD/DVD. Αφήστε τη συσκευή αναπαραγωγής σε ζεστό περιβάλλον μέχρι να εξατμιστεί η υγρασία.

Πληροφορίες για την ενσωματωμένη επαναφορτιζόμενη μπαταρία

Προφυλάξεις σχετικά με τη φόρτιση της μπαταρίας

- 1 Once the battery is fully discharged, immediately recharge it (regardless of whether you plan to use the battery or not) in order to maximize the battery life. Όταν η ισχύς είναι χαμηλή, το εικονίδιο μπαταρίας θα εμφανιστεί στην πάνω δεξιά γωνία της TFT για προειδοποίηση.
- 2 Για να φορτίσετε την μπαταρία, συνδέστε απευθείας αυτό το DVD player σε πρίζα AC. Θα ανάψει η ένδειξη φόρτισης.
Χρήση και συντήρηση των επαναφορτιζόμενων μπαταριών
- 1 Βεβαιωθείτε πως χρησιμοποιείτε πάντα μόνο τον προσαρμογέα AC που συμπεριλαμβάνεται μαζί με τη συσκευή για τη φόρτιση των μπαταριών σας.
- 2 Η απόδοση επαναφόρτισης μειώνεται όταν η θερμοκρασία περιβάλλοντος πέφτει κάτω από τους 10oC (50oF) ή υπερβεί τους 35oC (95oF).
- 3 Ο συνολικός χρόνος διάρκειας μιας πλήρως φορτισμένης μπαταρίας είναι περίπου 2,5 ώρες εάν έχετε συνδέσει ακουστικά στο DVD player.

Φορμά δίσκων που μπορούν να αναπαραχθούν

Εκτός από δίσκους DVD-Video, θα μπορείτε επίσης να αναπαράγετε όλα τα CD εικόνας και ήχου (συμπεριλαμβανομένων των CD-R, CD-RW, DVD±R και DVD±RW).

DVD-Video

Ανάλογα με το περιεχόμενό τους (ταινία, βίντεο κλιπ, επεισόδια δραματικής σειράς, κτλ.), αυτοί οι δίσκοι μπορεί να έχουν έναν ή περισσότερους Τίτλους, και κάθε Τίτλος μπορεί να έχει ένα ή περισσότερα Κεφάλαια. Για εύκολη και άνετη πρόσβαση, η συσκευή αναπαραγωγής σας επιτρέπει να μετακινείστε μεταξύ των Τίτλων καθώς και μεταξύ των Κεφαλαίων.

CD με αρχεία JPEG

Σε αυτή τη συσκευή αναπαραγωγής μπορείτε επίσης να προβάλλετε φωτογραφίες JPEG.



Εισαγωγή

Video CD

Ανάλογα με το περιεχόμενο τους (ταινία, βίντεο κλιπ, επεισόδια δραματικής σειράς, κτλ.), αυτοί οι δίσκοι μπορεί να έχουν ένα ή περισσότερα κομμάτια, και τα κομμάτια μπορεί να έχουν ένα ή περισσότερα ευρετήρια, ανάλογα με τι αναγράφεται στη θήκη του δίσκου.

Για εύκολη και βολική πρόσβαση, η συσκευή αναπαραγωγής σας επιτρέπει να μετακινείστε μεταξύ των κομματιών και επίσης μεταξύ των ευρετηρίων.

Audio CD / MP3 CD

Τα Audio CD/MP3 CD /WMA περιέχουν μόνο μουσικά κομμάτια. Μπορείτε να τα αναπαράγετε με τον συμβατικό τρόπο, δηλαδή μέσω ενός στερεοφωνικού συστήματος χρησιμοποιώντας τα πηλκτρα του τηλεχειριστηρίου ή/και της βασικής μονάδας ή μέσω τηλεόρασης, χρησιμοποιώντας τη δυνατότητα προβολής στην οθόνη (OSD).

Πληροφορίες για το DivX

Το DivX αποτελεί δημοφιλή τεχνολογία μέσων που έχει κατασκευαστεί από την DivX, Inc. Τα αρχεία μέσω DivX περιέχουν βίντεο υψηλής συμπίεσης με υψηλή οπτική ποιότητα που διατηρεί το σχετικά μικρό μέγεθος του αρχείου. Τα αρχεία DivX ενδέχεται επίσης να περιλαμβάνουν προηγμένα χαρακτηριστικά μέσω των όπως μενού, υπότιτλους και εναλλακτικά ηχητικά κομμάτια. Πολλά αρχεία μέσω DivX διατίθενται για λήψη online, ενώ μπορείτε να δημιουργήσετε και τα δικά σας, χρησιμοποιώντας προσωπικό περιεχόμενο και εύρηστα εργαλεία από τη διεύθυνση www.DivX.com.

Πληροφορίες για κάρτα μνήμης SD

Η κάρτα μνήμης SD αποτελεί ένα λεπτό και συμπαγές μέσο bridge που συνδέει διάφορα είδη ψηφιακού εξοπλισμού χάρη μέσω της εύκολης συνδεσιμότητας. Το κύκλωμα ελέγχου της κάρτας επιτρέπει την ανάνηψη και εγγραφή δεδομένων (στην περιοχή προστασίας του) μόνο όταν εντοπίζει κατάλληλες εξωτερικές συσκευές. Μέσω του λογισμικού αποκωδικοποιητή, μια συσκευή συμβατή με κάρτα μνήμης SD μπορεί να αναπαράγει μουσική, βίντεο κλιπ και άλλα χωρίς μηχανισμό μονάδας όπως στα CD και DVD player.



Γενικές πληροφορίες

Πηγές τροφοδοσίας

Αυτή η μονάδα λειτουργεί με το παρεχόμενο τροφοδοτικό AC, τον προσαρμογέα αυτοκινήτου ή την ενσωματωμένη μπαταρία λιθίου.

- Βεβαιωθείτε πως η τάση εισόδου του τροφοδοτικού AC είναι συμβατή με την τοπική τάση. Διαφορετικά, το τροφοδοτικό AC και η μονάδα μπορεί να καταστραφούν.
- Μην αγγίζετε το τροφοδοτικό AC με βρεγμένα χέρια γιατί υπάρχει κίνδυνος ηλεκτροπληξίας.
- Όταν πραγματοποιείτε σύνδεση χρησιμοποιώντας προσαρμογέα αυτοκινήτου (αναπητήρα), βεβαιωθείτε ότι η τάση εισόδου του προσαρμογέα είναι ίδια με την τάση του αυτοκινήτου.
- Αποσυνδέστε το τροφοδοτικό AC από την πρίζα όταν η μονάδα δεν χρησιμοποιείται για μεγάλο χρονικό διάστημα.
- Για να αποσυνδέσετε το τροφοδοτικό AC, πιάστε το φιν από το βύσμα. Μην τραβάτε το καλώδιο.

Ασφάλεια και συντήρηση

- Μην αποσυρριμολογείτε τη μονάδα καθώς οι ακτίνες λέιζερ είναι επικίνδυνες για τα μάτια. Οποιαδήποτε επισκευή πρέπει να γίνεται από κατάλληλα καταρτισμένους ειδικούς.
 - Αν στη μονάδα εισέλθει υγρό ή άλλα ανακείμενα, βγάλτε το τροφοδοτικό AC από την πρίζα για να διακόψετε την τροφοδοσία.
 - Προσέξτε να μην σας πέσει κάτω η μονάδα ή να μην υποστεί δυνατούς κραδασμούς γιατί κάτι τέτοιο μπορεί να προκαλέσει δυσλειτουργία.
 - Ασφάλεια της ακοής σας: Να ακούτε σε μέτρια ένταση. Η χρήση των ακουστικών σε δυνατή ένταση μπορεί να προκαλέσει βλάβες στην ακοή σας.
 - Σημαντικό (για μοντέλα που διαθέτουν bracked ακουστικά): Η Philips εγγυάται συμβατότητα με τη μέγιστη απόδοση ήχου των συσκευών ψηφιακού ήχου που παράγει αυτή, όπως καθορίζεται από τα σχετικά κανονιστικά σώματα, μόνο για το σετ ακουστικών που σας παρέχει αρχικά. Σε περίπτωση που απαιτηθεί αλλαγή, σας προτείνουμε να επικοινωνήσετε με τον μεταπωλητή προκειμένου να παραγγείλετε ένα πανομοιότυπο μοντέλο με αυτό που παραλάβατε αρχικά από τη Philips.
 - Ασφάλεια κυκλοφορίας: Μη χρησιμοποιείτε τη συσκευή ενώ οδηγείτε ή κάνετε ποδήλατο καθώς μπορεί να προκληθούν ατυχήματα.
 - Μην εκθέτετε τη συσκευή σε θερμότητα προερχόμενη από εξοπλισμό θέρμανσης ή άμεση επαφή με τον ήλιο.
 - αυτό το προϊόν δεν είναι αδιάβροχο: Να μη βυθίζετε το συσκευής αναπαραγωγής σε νερό. Εάν εισέλθει νερό στη συσκευή αναπαραγωγή, ενδέχεται να προκληθεί σημαντική βλάβη και σκουρια.
 - Μη χρησιμοποιείτε καθαριστικά τα οποία περιέχουν οινόπνευμα, αμμωνία, βενζίνη ή τριπτικά συστατικά, καθώς μπορεί να καταστρέψουν τη φινιρισμένη επιφάνεια του συσκευής αναπαραγωγής.
 - Μην αγγίζετε τους φακούς της συσκευής.
- Σημειώσεις:** Όταν η συσκευή αναπαραγωγής χρησιμοποιείται για μεγάλο χρονικό διάστημα, η επιφάνειά της θερμαίνεται. Είναι κάτι φυσιολογικό.

Ασφάλεια ακοής

Ακούτε με μέτρια ένταση:

- Η χρήση ακουστικών σε υψηλή ένταση μπορεί να προκαλέσει προβλήματα στην ακοή σας. Αυτό το προϊόν μπορεί να παράγει ήχους σε κλίμακα ντεσιμπέλ, οι οποίοι ενδέχεται να προκαλέσουν απώλεια ακοής σε φυσιολογικά άτομα, ακόμα και σε περίπτωση έκθεσης μικρότερης από ένα λεπτό. Η υψηλότερη κλίμακα των ντεσιμπέλ παρέχεται για όσους έχουν ήδη ορισμένου βαθμού απώλεια ακοής.
- Ο ήχος μπορεί να κρύβει κινδύνους. Με την πάροδο του χρόνου το "επίπεδο άνεσης" προσαρμόζεται σε υψηλότερες εντάσεις ήχου. Έτσι μετά από παρατεταμένη ακρόαση, αυτό που ακούγεται "κανονικό" μπορεί στην πραγματικότητα να είναι δυνατό και επιβλαβές για την ακοή σας. Για την προστασία σας, ρυθμίστε την ένταση σε ένα ασφαλές επίπεδο προτού προσαρμόσετε η ακοή σας και μην την αλλάζετε.

**Για να ρυθμίσετε ένα ασφαλές επίπεδο έντασης:**

- Ορίστε τον έλεγχο της έντασης του ήχου σε χαμηλή ρύθμιση.
- Αυξάνετε αργά τον ήχο μέχρι να μπορείτε να ακούτε άνετα και καθαρά, χωρίς παραμόρφωση.

Ακούτε για εύλογα χρονικά διαστήματα:

- Η παρατεταμένη έκθεση στον ήχο, ακόμα και σε κανονικά "ασφαλή" επίπεδα, μπορεί να προκαλέσει επίσης απώλεια ακοής.
- Βεβαιωθείτε ότι χρησιμοποιείτε τον εξοπλισμό σας μέσα χωρίς υπερβολές και κάντε τα απαραίτητα διαλείμματα.

Βεβαιωθείτε ότι τηρείτε τις παρακάτω οδηγίες όταν χρησιμοποιείτε τα ακουστικά.

- Ακούτε με λογική ένταση και για εύλογα χρονικά διαστήματα.
- Προσέχετε να μην προσαρμόζετε την ένταση όσο προσαρμόζεται η ακοή σας.
- Μην ανοίγετε την ένταση τόσο που να μην μπορείτε να ακούτε τι γίνεται γύρω σας.
- Πρέπει να προφυλάσσετε ή να διακόπτετε προσωρινά τη χρήση σε δυνητικά επικίνδυνες καταστάσεις.
- Μην χρησιμοποιείτε ακουστικά ενώ χειρίζεστε μηχανοκίνητο όχημα, κάνετε ποδηλατο, σκέιτμπορντ κ.λ.π. γιατί ενδέχεται να προκληθεί τροχαίο ατύχημα, ενώ σε πολλές περιοχές είναι και παράνομο.

Χειρισμός δίσκων

- Μην κολλάτε στο δίσκο χαρτί ή ταίνια.
- Φυλάσσετε το δίσκο μακριά από άμεσο ηλιακό φως και πηγές θερμότητας.
- Βάζετε το δίσκο σε μια θήκη δίσκου μετά την αναπαραγωγή.
- Για να καθαρίσετε το δίσκο, σκουπίστε τον από το κέντρο προς τα έξω με ένα μαλακό, καθαρό πανί που δεν αφήνει χνούδι.



Κατά τη χρήση της οθόνης LCD

Η οθόνη LCD έχει κατασκευαστεί με χρήση τεχνολογίας υψηλής ακρίβειας. Μπορεί, ωστόσο, να δείτε μικρές μαύρες κουκίδες ή/και έγχρωμες κουκίδες (κόκκινες, μπλε, πράσινες), οι οποίες εμφανίζονται συνεχώς στην LCD. Πρόκειται για φυσιολογικό αποτέλεσμα της διαδικασίας κατασκευής και δεν υποδηλώνει δυσλειτουργία.

Πληροφορίες σχετικά με το περιβάλλον

Έχει παραλειφθεί κάθε περιττό υλικό συσκευασίας. Η συσκευασία μπορεί να διαχωριστεί εύκολα σε τέσσερα υλικά: χαρτόνι, PS, PE, PET. Η συσκευή σας αποτελείται από υλικά που μπορούν να ανακυκλωθούν εάν αποσυρματολογηθεί από κάποια εταιρεία που εξειδικεύεται στον τομέα αυτό. Σας παρακαλούμε να τηρήσετε τους κανονισμούς που ισχύουν στη χώρα σας ως προς τη διάθεση των υλικών συσκευασίας, άδειων μπαταριών και παλαιών συσκευών.

Πληροφορίες σχετικά με τα πνευματικά δικαιώματα

"DivX, DivX" Certified, and associated logos are trademarks of DivXNetworks, Inc. and are used under license."
Όλα τα εμπορικά σήματα και τα κατοχυρωμένα εμπορικά σήματα ανήκουν στους αντίστοιχους ιδιοκτήτες.
Η αντιγραφή και η διανομή των αρχείων που περιέχονται στην τοποθεσία του Internet / στο CD / VCD / DVD χωρίς άδεια παραβιάζουν τους νόμους περί πνευματικών δικαιωμάτων και τις διεθνείς συμβάσεις. Πληροφορίες για Dolby: Έχει κατασκευαστεί κατόπιν αδειάς από τα Dolby Laboratories. Η ονομασία "Dolby" και το σύμβολο του διπλού D αποτελούν εμπορικά σήματα των εργασιών Dolby Laboratories.

Προετοιμασία

Τροφοδοσία

Χρήση του τροφοδοτικού AC/DC

Συνδέστε το παρεχόμενο τροφοδοτικό στη συσκευή και στην κύρια πηγή τροφοδοσίας (όπως εικονίζεται).

ΣΥΜΒΟΥΛΗ

Για την αποφυγή πρόκλησης βλάβης στη συσκευή, απενεργοποιήστε την πριν συνδέσετε ή αποσυνδέσετε το μετασχηματιστή/φορτιστή AC.

Χρήση του προσαρμογέα αυτοκινήτου

Συνδέστε τον παρεχόμενο προσαρμογέα αυτοκινήτου στη συσκευή και στην υποδοχή του αναπτήρα του αυτοκινήτου.

ΣΥΜΒΟΥΛΗ

- Για την αποφυγή πρόκλησης βλάβης στη συσκευή, απενεργοποιήστε την πριν συνδέσετε ή αποσυνδέσετε το φορτιστή αυτοκινήτου.
- Όταν πραγματοποιείτε σύνδεση χρησιμοποιώντας προσαρμογέα αυτοκινήτου (αναπτήρα), βεβαιωθείτε ότι η τάση εισόδου του προσαρμογέα είναι ίδια με την τάση του αυτοκινήτου.
- Βεβαιωθείτε ότι η θερμοκρασία είναι κάτω από τους 35oC, όταν το DVD player είναι συνδεδεμένο σε DC 16,0V αυτοκινήτου.

Ενεργοποίηση του τηλεχειριστηρίου

- 1 Ανοίξτε το διαμέρισμα των μπαταριών. Αφαιρέστε την προστατευτική πλαστική προεξοχή (μόνο κατά την πρώτη χρήση).
- 2 Τοποθετήστε 1 μπαταρία λιθίου 3V τύπου CR2025 και κλείστε το διαμέρισμα.

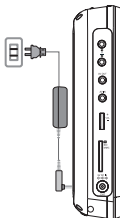

ΠΡΟΣΟΧΗ

- Οι μπαταρίες περιέχουν χημικές ουσίες, κατά συνέπεια πρέπει να απορρίπτονται σωστά.
- Εάν η μπαταρία δεν τοποθετηθεί σωστά υπάρχει κίνδυνος έκρηξης. Η αντικατάσταση πρέπει να γίνεται μόνο με μπαταρία ίδιου ή αντίστοιχου τύπου.
- Εσφαλμένη χρήση των μπαταριών μπορεί να προκαλέσει ηλεκτρολυτική διαρροή, η οποία θα διαβρώσει το διαμέρισμα ή θα κάνει τις μπαταρίες να ανατιναχθούν.

Προετοιμασία

- Βγάλτε τις μπαταρίες όταν η συσκευή δεν πρόκειται να χρησιμοποιηθεί για μεγάλο χρονικό διάστημα.

Συνδέσεις

Σύνδεση ακουστικών

Συνδέστε τα ακουστικά στην υποδοχή **1** ή **2** της συσκευής.

Σύνδεση πρόσθετου εξοπλισμού

- Απενεργοποιήστε τη συσκευή σας πριν συνδέσετε πρόσθετο εξοπλισμό.
- Μπορείτε να συνδέσετε τη συσκευή αναπαραγωγής σε τηλεόραση ή ενισχυτή για να απολαύσετε DVD ή караόκε.

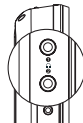

AV OUT

Συνδέστε την επιθυμητή συσκευή απευθείας σε αυτό το τερματικό (δεν χρειάζεται ρύθμιση της λειτουργίας DVD, iPod ή SD/MMCe).

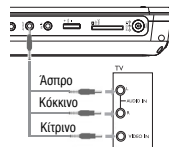

AV IN

Στην οθόνη του DVD player πατήστε επανειλημμένα το πλήκτρο SOURCE (ή το πλήκτρο **AV** στο τηλεχειριστήριο) για να επιλέξετε AV IN (AUX).

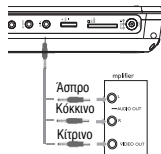

Σύνδεση (Αριστερό)	Video Audio (Δεξί)	Audio	
Χρώμα	Κίτρινο	Άσπρο	Κόκκινο

Υποδοχή κάρτας SD/MMC

Μπορείτε να αναπαράγετε αρχεία βίντεο/ήχου/εικόνων που είναι αποθηκευμένα σε κάρτα SD/MMC, εισάγοντάς την στην υποδοχή **SD/MMC CARD**.

Στην οθόνη του DVD player, πατήστε επανειλημμένα το πλήκτρο **SOURCE** (ή το πλήκτρο **SD/MMC CARD** στο τηλεχειριστήριο) για να επιλέξετε την πηγή SD/MMC.



✓ ΣΥΜΒΟΥΛΗ

Βεβαιωθείτε ότι η μεταλλική επαφή της κάρτας που θα τοποθετηθεί είναι στραμμένη προς τα κάτω.

Βάση για iPod

Μπορείτε να συνδέσετε το iPod player για αναπαραγωγή αποθηκευμένων αρχείων και επαναφόρτιση. Υποστήριξη iPod Classic, Nano και Touch.

Σύνδεση του iPod player

- 1 Πατήστε x για μετάβαση σε λειτουργία **iPod**.
→ Εμφανίζεται το μήνυμα "Please connect the iPod" (Συνδέστε το iPod).



- 2 Πατήστε το πλήκτρο **iPod EJECT** για εξαγωγή της βάσης

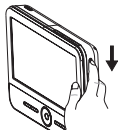

- 3 Τραβήξτε τη βάση προς τα έξω.

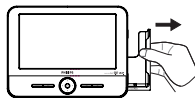

- 4 Τοποθετήστε το iPod στη βάση.

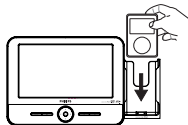

- Εμφανίζεται το μήνυμα "Connecting to iPod" (Σύνδεση με iPod). Η επιβεβαίωση θα διαρκέσει περίπου 3 δευτερόλεπτα.
- Αφού ολοκληρωθεί η επιβεβαίωση, οι οθόνες του DVD Player και του iPod player εμφανίζουν την εξής εικόνα:



Για αφαίρεση του iPod player

Αφαιρέστε το iPod player, όπως απεικονίζεται.



Πληροφορίες για αυτό το εγχειρίδιο

Αυτό το εγχειρίδιο παρέχει τις βασικές οδηγίες χειρισμού αυτής της συσκευής αναπαραγωγής DVD. Ορισμένοι δίσκοι DVD ωστόσο, είναι έτσι κατασκευασμένοι που χρειάζεται ειδικός χειρισμός ή επιτρέπεται περιορισμένος χειρισμός κατά τη διάρκεια της αναπαραγωγής. Σε αυτές τις περιπτώσεις, η συσκευή αναπαραγωγής ενδέχεται να μην αποκρίνεται σε όλες τις εντολές του χρήστη. Όταν συμβεί κάτι τέτοιο, ανατρέξτε στις οδηγίες που εσωκλείονται στο δίσκο.

Όταν στην οθόνη εμφανίζεται η ένδειξη "X", σημαίνει ότι η ενέργεια δεν επιτρέπεται από τη συσκευή αναπαραγωγής ή το δίσκο.

Χειρισμός τηλεχειριστηρίου

- Εκτός κι αν αναφέρεται διαφορετικά, όλες οι ενέργειες χειρισμού μπορούν να πραγματοποιηθούν μέσω του τηλεχειριστηρίου. Στρέψτε πάντα το τηλεχειριστήριο απευθείας στη συσκευή αναπαραγωγής, φροντίζοντας να μην υπάρχουν εμπόδια στη διαδρομή της δέσμης υπερύθρων.
- Όταν υπάρχουν πλήκτρα για την εκτέλεση αντίστοιχων ενεργειών στη βασική μονάδα, μπορούν να χρησιμοποιηθούν και αυτά.

Περιήγηση μενού

- Η συσκευή σας διαθέτει ένα έξυπνο μενού πλοήγησης που σας καθοδηγεί για την πραγματοποίηση διάφορων ρυθμίσεων και ενεργειών.
- Χρησιμοποιήστε τα πλήκτρα λειτουργίας για να ενεργοποιήσετε / απενεργοποιήσετε σχετικές ενέργειες.
- Χρησιμοποιήστε το ▲, ▼, ◀, ▶ για να πραγματοποιήσετε πλοήγηση στα μενού.
- Πατήστε το πλήκτρο **OK** για να επιβεβαιώσετε την επιλογή σας.

Ενεργοποίηση για ρύθμιση της γλώσσας OSD

Τα αγγλικά είναι η προεπιλεγμένη γλώσσα προβολής στην οθόνη της συσκευής αναπαραγωγής. Μπορείτε να επιλέξετε Αγγλικά, Γαλλικά, Ισπανικά ή Γερμανικά ως γλώσσα προβολής στην οθόνη της συσκευής αναπαραγωγής.

Χώρες	Επιλογές γλώσσας OSD
Για Ευρώπη	Αγγλικά, Γαλλικά, Ισπανικά, Γερμανικά

- 1 Πατήστε σύντομα **ON** για να ενεργοποιήσετε τη συσκευή αναπαραγωγής.
- 2 Πατήστε **SETUP** για να εμφανιστεί το μενού ρύθμισης.
- 3 Επιλέξτε **Language** και πατήστε ▼.
- 4 Επιλέξτε **OSD** και πατήστε ▶ για να ορίσετε μία από τις επιλογές γλώσσας OSD.
- 5 Επιλέξτε τη γλώσσα προτίμησής σας και πατήστε **OK**.

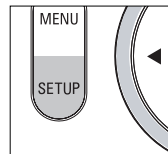

Φόρτωση δίσκων και ενεργοποίηση

- 1 Πατήστε **OPEN** για να ανοίξετε το πορτάκι δίσκου.
- 2 Εισαγάγετε το δίσκο που έχετε επιλέξει με την ετικέτα προς τα πάνω (και όταν εισαγάγετε ένα DVD διπλής όψης). Βεβαιωθείτε ότι έχει καθίσει καλά στη σωστή εσοχή.
- 3 Σπρώξτε απαλά για να κλείσετε το πορτάκι.
- 4 Σύρετε το διακόπτη **POWER** στη θέση **ON** για να θέσετε τη συσκευή αναπαραγωγής σε λειτουργία.



ΣΥΜΒΟΥΛΗ

Κατά τη διάρκεια της αναπαραγωγής είναι φυσιολογικό να ακούγεται ένας μηχανικός ήχος.

Αναπαραγωγή δίσκου DVD

Αφού ενεργοποιήσετε τη συσκευή, εισαγάγετε το δίσκο και κλείστε το πορτάκι. Η αναπαραγωγή ξεκινά αυτόματα.. Στην οθόνη εμφανίζεται ο τύπος δίσκου που έχει φορτωθεί. Ο δίσκος μπορεί να σας ζητήσει να διαλέξετε ένα στοιχείο από ένα μενού. Χρησιμοποιήστε τα πλήκτρα ▲, ▼, ◀, ▶ για να επισημάνετε την επιλογή σας και πατήστε **OK**.

Σημειώσεις: Επειδή σε διαφορετικές περιοχές οι ταινίες DVD κυκλοφορούν συνήθως σε διαφορετικά χρονικά διαστήματα, όλες οι συσκευές αναπαραγωγής έχουν κωδικούς περιοχής, ενώ οι δίσκοι μπορεί να έχουν προαιρετικό κωδικό περιοχής. Αν στη συσκευή αναπαραγωγής φορτώσετε δίσκο διαφορετικού κωδικού περιοχής, στην οθόνη θα δείτε μια προειδοποίηση κωδικού περιοχής. Ο δίσκος δεν γίνεται να αναπαραχθεί και πρέπει να αφαιρεθεί από τη συσκευή.

Αναπαραγωγή ενός CD ήχου, βίντεο ή δίσκων Divx

- Αφού ενεργοποιήσετε τη συσκευή, εισαγάγετε το δίσκο και κλείστε το πορτάκι, στην οθόνη εμφανίζεται ο τύπος του δίσκου που έχει φορτωθεί καθώς και πληροφορίες για το περιεχόμενό του.
- Κατά την αναπαραγωγή VCD με MTV/καραόκε, πατήστε τα αριθμητικά πλήκτρα (0-9) για επιλογή του κομματιού ή πατήστε ►|| ή **OK** για αναπαραγωγή του κομματιού. Πατήστε **TITLE/RETURN** για επιστροφή στο μενού της επιλογής.

Αναπαραγωγή δίσκου DivX®

- Η Philips σας παρέχει του κωδικό εγγραφής DivX® VOD (Παρακολούθηση κατ' απαίτηση), ο οποίος σας επιτρέπει την ενοίκιαση ή αγορά βίντεο με χρήση της υπηρεσίας DivX® VOD. Για περισσότερες πληροφορίες, επισκεφθείτε τη διεύθυνση www.divx.com/vod.
- Επιλέξτε DivX® VOD στη σελίδα Custom (Προσαρμογή).
- Θα εμφανιστεί ο κωδικός εγγραφής.
- Χρησιμοποιήστε τον κωδικό εγγραφής για αγορά ή ενοίκιαση των βίντεο από την υπηρεσία DivX® VOD στη διεύθυνση www.divx.com/vod. Ακολουθήστε τις οδηγίες και πραγματοποιήστε λήψη του βίντεο σε CD-R για αναπαραγωγή σε αυτή τη συσκευή αναπαραγωγής DVD.



ΣΥΜΒΟΛΗ

Όταν τα ληφθέντα βίντεο από το DivX® VOD μπορούν να αναπαραχθούν μόνο στη συγκεκριμένη συσκευή αναπαραγωγής DVD.

Αναπαραγωγή δίσκων MP3

Τα παρακάτω χαρακτηριστικά αναπαραγωγής διατίθενται για δίσκους MP3-CD. Ανατρέξτε στις αντίστοιχες ενότητες για περισσότερες πληροφορίες.

Έλεγχος έντασης του ήχου, παράλειψη κομματιών, μετακίνηση, επανάληψη, ανακάτεμα σειράς αναπαραγωγής, κτλ.

Χρησιμοποιήστε τα πλήκτρα ▲, ▼ για να επισημάνετε τον επιλεγμένο μουσικό φάκελο. Πατήστε **OK** για αναπαραγωγή του κομματιού.

Αναπαραγωγή δίσκων JPEG

Χρησιμοποιήστε τα πλήκτρα ▲, ▼ για να επισημάνετε την επιλεγμένη εικόνα. Πατήστε **OK**. Η συσκευή θα μεταβεί αυτόματα σε λειτουργία slideshow.

Κατά τη διάρκεια της αναπαραγωγής, μπορείτε να:

- Χρησιμοποιήστε το ◀, ▶ για περιστροφή της εικόνας.
- Χρησιμοποιήστε το ▲ για οριζόντια αναστροφή.
- Χρησιμοποιήστε το ▼ για κατακόρυφη αναστροφή.
- Κατά τη διάρκεια της παρουσίασης, πατήστε **MENU** για επιστροφή στην οθόνη του φακέλου.
- Πατήστε ■ για μετάβαση στην προεπισκόπηση ομάδας.
- Πατήστε επανειλημμένα το πλήκτρο **ZOOM** για να προβάλετε την εικόνα με διαφορετικές κλίμακες.
- Χρησιμοποιήστε το πλήκτρο ▲, ▼, ◀, ▶ για να εμφανίσετε τη μεγεθυμένη εικόνα (μόνο για μεγεθυμένη εικόνα).

Βασικές λειτουργίες

Αναπαραγωγή αρχείων αποθηκευμένων σε κάρτα SD/MMC

Αφού έχετε συνδέσει μια κάρτα SD/MMC σε αυτή τη συσκευή αναπαραγωγής, μπορείτε να αναπαράγετε αρχεία ήχου/βίντεο που είναι αποθηκευμένα στην κάρτα επιλέγοντας το επιθυμητό αρχείο με **▲ ▼** και **OK**.

Αναπαραγωγή αρχείων αποθηκευμένων στο iPod player

Αφού συνδέσετε το iPod player όπως περιγράφεται στην ενότητα 'Συνδέσεις', μπορείτε να αναπαράγετε αρχεία που είναι αποθηκευμένα στο iPod player με τα πλήκτρα του iPod player ή με τα ακόλουθα πλήκτρα απευθείας από το τηλεχειριστήριο του DVD player.

OK Επιβεβαιώνει μια επιλογή.

▶II Ξεκινήστε ή διακόψτε την αναπαραγωγή.

◀/▶ Αναζήτηση προς τα εμπρός/πίσω.

◀◀ / ▶▶ Μετάβαση στο προηγούμενο/επόμενο κομμάτι.

■ Διακοπή αναπαραγωγής.

MENU Έξοδος από το μενού.

▲/▼ Επιλογή στοιχείου μενού.

REPEAT Επιλογή λειτουργίας επανάληψης (οι διαθέσιμες επιλογές είναι: επανάληψη ενός/όλων/απενεργοποίηση).

SHUFFLE Επιλογή λειτουργίας τυχαίας αναπαραγωγής (οι διαθέσιμες επιλογές είναι: τυχαία αναπαραγωγή όλων/άλμπουμ/απενεργοποίηση).

ΣΥΜΒΟΥΛΗ

- Για να επαναφορτίσετε το iPod player, πρέπει να συνδέσετε το DVD player σε πρίζα AC (ή στην υποδοχή αναπτήρα του αυτοκινήτου) και να βεβαιωθείτε ότι: το DVD player βρίσκεται σε λειτουργία απενεργοποίησης ή Το DVD player είναι σε λειτουργία ενεργοποίησης και η τρέχουσα πηγή είναι "DOCK" (Βάση).
- Όταν η ισχύς της μπαταρίας κοντεύει να εξαντληθεί (η ένδειξη λειτουργίας αναβοσβήνει ως προειδοποίηση), επαναφορτίστε αμέσως την μπαταρία (είτε σκοπεύετε να τη χρησιμοποιήσετε είτε όχι) έτσι ώστε να μεγιστοποιήσετε τη διάρκεια ζωής της.
- Είναι αδύνατο να επαναφορτίσετε το iPod με την ενσωματωμένη μπαταρία του DVD player..
- Βεβαιωθείτε ότι επαναφορτίζετε το iPod player σε θερμοκρασία κάτω από τους 35οC.

Γενικά χαρακτηριστικά

Μετάβαση σε άλλο τίτλο / κομμάτι / κεφάλαιο

Όταν ένας δίσκος διαθέτει περισσότερους από έναν τίτλους ή κομμάτια, μπορείτε να μεταβείτε σε διαφορετικό τίτλο/κομμάτι/κεφάλαιο ως εξής:

- Πατήστε σύντομα **▶▶** κατά τη διάρκεια της αναπαραγωγής για να επηλέξετε τον επόμενο τίτλο / κομμάτι / κεφάλαιο.
- Πατήστε σύντομα **◀◀** κατά τη διάρκεια της αναπαραγωγής για να μεταβείτε στον προηγούμενο τίτλο / κομμάτι / κεφάλαιο.
- Για να μεταβείτε απευθείας σε οποιοδήποτε τίτλο, κομμάτι ή κεφάλαιο, πληκτρολογήστε τον αντίστοιχο αριθμό χρησιμοποιώντας τα αριθμητικά πλήκτρα (0-9).

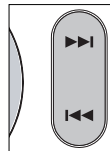

Search

Πατήστε επανειλημμένα **◀** για τις παρακάτω επιλογές αναζήτησης προς τα πίσω. Πατήστε επανειλημμένα **▶** για τις παρακάτω επιλογές αναζήτησης προς τα πίσω:



2 X backwards (ταχύτητα μετακίνησης προς τα πίσω 2 x)

4 X backwards (ταχύτητα μετακίνησης προς τα πίσω 4 x)

8 X backwards (ταχύτητα μετακίνησης προς τα πίσω 8 x)

16 X backwards (ταχύτητα μετακίνησης προς τα πίσω 16 x)

32 X backwards (ταχύτητα μετακίνησης προς τα πίσω 32 x)

normal speed (κανονική ταχύτητα)



2 X forward (ταχύτητα μετακίνησης προς τα εμπρός 2 x)

4 X forward (ταχύτητα μετακίνησης προς τα εμπρός 4 x)

8 X forward (ταχύτητα μετακίνησης προς τα εμπρός 8 x)

16 X forward (ταχύτητα μετακίνησης προς τα εμπρός 16 x)

32 X forward (ταχύτητα μετακίνησης προς τα εμπρός 32 x)

normal speed (κανονική ταχύτητα)

Πατήστε **OK** ή **▶II** για επαναφορά της κανονικής αναπαραγωγής.

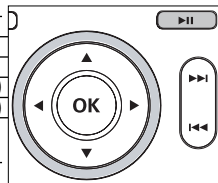

Γενικά χαρακτηριστικά

Αλλαγή της εξόδου ήχου (VCD/CD)

Πατήστε επανειλημμένα **AUDIO** για τις παρακάτω επιλογές ήχου.

x 1	Αριστερός μονοφωνικός	x 2	Δεξιός μονοφωνικός
x 3	Στερεοφωνικός		



Ζουμ

Η λειτουργία ζουμ επιτρέπει τη μεγέθυνση της εικόνας βίντεο και την περιήγηση στη μεγεθυμένη εικόνα. Πατήστε επανειλημμένα **ZOOM** για να ενεργοποιήσετε τις παρακάτω επιλογές ζουμ.

Zoom x 1	2X	Zoom x 2	4X
Zoom x 3	normal view (κανονική)		

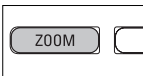

✓ ΣΥΜΒΟΥΛΗ

Κατά τη λειτουργία JPEG, η αλληλουχία είναι 100%, 150%, 200%, 25%, 50% και κανονική.

Επανάληψη

Πατήστε επανειλημμένα **REPEAT** για τις παρακάτω επιλογές επανάληψης:

	Ενέργειες για DVD	Ενέργειες για MP3	Ενέργειες για CD	Ενέργειες για JPEG/DivX
x 1	repeats chapter	πανάληψη ενός	repeats track	πανάληψη ενός
x 2	repeats title	επανάληψη φακέλου	repeats all	επανάληψη φακέλου
x 3	repeats all	cancel repeat	cancel repeat	cancel repeat
x 4	ακυρώνει την επανάληψη			

Γενικά χαρακτηριστικά

✓ ΣΥΜΒΟΥΛΗ

Η λειτουργία επανάληψης είναι επίσης διαθέσιμη για JPEG, SD/MMC κλπ. Οι ενέργειες ενδέχεται να διαφέρουν για διαφορετικά μέσα αναπαραγωγής.

SHUFFLE

Πατήστε **SHUFFLE** στο τηλεχειριστήριο για τυχαία αναπαραγωγή όλων των κομματιών (σε CD), των κεφαλαίων (σε DVD) ή όλων των κομματιών στον επιλεγμένο φάκελο/ολόκληρο δίσκο (για MP3).

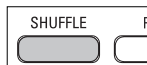

Επανάληψη A - B

Για να πραγματοποιήσετε επανάληψη ή διαρκή επανάληψη μιας ακολουθίας τίτλου:

- Πατήστε **A - B** στο σημείο έναρξης της επιλογής σας.
Στην οθόνη εμφανίζεται η ένδειξη **A**.
- Πατήστε ξανά **A - B** στο σημείο τέλους της επιλογής σας.

Στην οθόνη εμφανίζεται η ένδειξη **AB** και ξεκινά η αναπαραγωγή της ακολουθίας επανάληψης.

- Πατήστε ξανά **A - B** για να πραγματοποιήσετε έξοδο από την ακολουθία επανάληψης.

Έλεγχος έντασης

- Χρησιμοποιήστε τον περιστρεφόμενο διακόπτη στην αριστερή πλευρά την μονάδας για να αυξήσετε ή να μειώσετε την ένταση αναπαραγωγής.

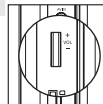

Γενικά χαρακτηριστικά

Monitor (στη βασική μονάδα)

Πατήστε επανειλημμένα **MONITOR** για να ρυθμίσετε τη λειτουργία προβολής (κανονική ή πλήρους οθόνης)



DISPLAY

Πατήστε **DISPLAY** στο τηλεχειριστήριο για τις ακόλουθες επιλογές προβολής:

x 1	Title elapsed
x 2	Title remained
x 3	Chapter elapsed
x 4	Chapter remained
X5	Πληροφορίες δίσκου
X6	Απενεργοποίηση οθόνης

 **ΣΥΜΒΟΥΛΗ**

Κατά τη λειτουργία JPEG, το πάτημα αυτού του κουμπιού σας δίνει τη δυνατότητα να επιλέξετε μεταξύ 17 λειτουργιών παρουσίασης.

Πρόγραμμα

- Κατά την αναπαραγωγή, πατήστε **PROG** στο τηλεχειριστήριο για να εισαγάγετε ένα μενού προγράμματος.
- Χρησιμοποιήστε τα αριθμητικά πλήκτρα 0-9 για απευθείας εισαγωγή των κομματιών ή των κεφαλαίων (αριθμός του κομματιού με το ψηφίο '0' μπροστά, για παράδειγμα '05').
- Μετακινήστε το δρομέα πατώντας το **OK** για να επιλέξετε **START** (Εναρξη) και έπειτα πατήστε **OK** για να ξεκινήσετε την αναπαραγωγή του προγράμματος.

Ειδικά χαρακτηριστικά DVD

Έλεγχος των περιεχομένων των δίσκων DVD-Video: **MENU**.

Για τίτλους και κεφάλαια, στο δίσκο μπορεί να συμπεριλαμβάνονται μενού επιλογής. Η λειτουργία μενού του DVD σας επιτρέπει να κάνετε επιλογές από αυτά τα μενού. Πατήστε το κατάλληλο αριθμητικό πλήκτρο ή χρησιμοποιήστε τα πλήκτρα **▲**, **▼**, **◀**, **▶** για να επισημάνετε την επιλογή σας, και στη συνέχεια πατήστε **OK**.

Μενού δίσκου

Πατήστε **MENU**. Το μενού μπορεί να εμφανίζει σε λίστα διάφορα στοιχεία, για παράδειγμα επιλογές για τις γωνίες της κάμερας, τις ομιλούμενες γλώσσες και τους υπότιτλους, καθώς επίσης και τα κεφάλαια της ταινίας.

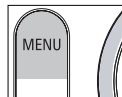

Αλλαγή της γλώσσας

Πατήστε **AUDIO**. Αν ο τρέχων δίσκος διαθέτει διάφορες επιλογές γλώσσας, σε αυτό το στάδιο οι επιλογές αυτές εμφανίζονται στην οθόνη. Πατήστε επανειλημμένα **AUDIO** μέχρι να φτάσετε στην επιθυμητή επιλογή γλώσσας.



Υπότιτλοι

Πατήστε **SUBTITLE**. Αν ο τρέχων δίσκος διαθέτει διάφορες επιλογές υποτίτλων, σε αυτό το στάδιο οι επιλογές αυτές εμφανίζονται στην οθόνη. Πατήστε επανειλημμένα **SUBTITLE** μέχρι να φτάσετε στην επιθυμητή επιλογή υποτίτλων.

 **ΣΥΜΒΟΥΛΗ**

Οι δύο παραπάνω λειτουργίες εξαρτώνται από το εάν ο δίσκος περιλαμβάνει επιλογές γλώσσας ή υποτίτλων.

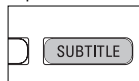

Αναπαραγωγή τίτλου

- 1 Πατήστε **MENU** για να εισαγάγετε το μενού τίτλων του δίσκου.
- 2 Χρησιμοποιήστε το ◀ ▶ ▲ ▼ ή τα αριθμητικά πλήκτρα (0-9) για να πραγματοποιήσετε μια επιλογή αναπαραγωγής.
- 3 Πατήστε **OK** για επιβεβαίωση.

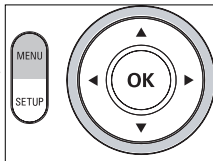

Για να μεγιστοποιήσετε την εμπειρία που προσφέρει η αναπαραγωγή, χρησιμοποιήστε το μενού **SETUP** (ΡΥΘΜΙΣΗ) για να προσαρμόσετε με ακρίβεια τις ρυθμίσεις σας. Χρησιμοποιήστε τα πλήκτρα ▲, ▼, ◀, ▶ για να επισημάνετε την επιλογή σας και πατήστε **OK**.

- 1 Πατήστε **SETUP**. Εμφανίζεται μια λίστα χαρακτηριστικών.
- 2 Χρησιμοποιήστε τα πλήκτρα ▲ ▼ για να επισημάνετε την επιλογή σας. Όταν ο δρομέας επισημάνει αυτές τις ρυθμίσεις, πατήστε **OK** για να:

Language	επιλογές γλώσσας
Screen	επιλογές οθόνης
Photo	επιλογές φωτογραφιών
Custom	προσωπικές επιλογές
Exit	έξοδος από το μενού συστήματος

- 3 Πατήστε ◀ για να εγκαταλείψετε μια τρέχουσα ρύθμιση ή για να μεταβείτε σε προηγούμενο επίπεδο μενού.
- 4 Πατήστε **SETUP** για να πραγματοποιήσετε έξοδο.

Language

Όταν ο δρομέας επισημάνει αυτές τις ρυθμίσεις, πατήστε **OK** για να:

On Screen Display	επιλέξετε γλώσσα προβολής στην οθόνη
Menu	ενεργοποιήσετε επιλογές γλώσσας μενού δίσκου
Audio	επιλογές ομιλούμενης γλώσσας δίσκου
Subtitle	επιλογές γλώσσας υπότιτλων δίσκου

Πατήστε ◀ για να εγκαταλείψετε μια τρέχουσα ρύθμιση ή για να μεταβείτε σε προηγούμενο επίπεδο μενού.

SETUP OPERATIONS

Screen

Όταν ο δρομέας επισημάνει αυτές τις ρυθμίσεις, πατήστε **OK** για να:

Display Type επιλέξετε λόγο διαστάσεων οθόνης

Φωτεινότητα επιλέξετε επίπεδο φωτεινότητας

Αντίθεση επιλέξετε επίπεδο αντίθεσης

Πατήστε **◀** για να εγκαταλείψετε μια τρέχουσα ρύθμιση ή για να μεταβείτε σε προηγούμενο επίπεδο μενού.

Photo

Όταν ο δρομέας επισημάνει αυτές τις ρυθμίσεις, πατήστε **OK** για να:

Slide Show Frequency ρύθμιση χρόνου μεταξύ δύο φωτογραφιών

Slide Show Effect επιλογή μεταξύ 17 λειτουργιών slideshow

Display Format εναλλαγή μεταξύ κανονικής προβολής και προβολής ευρείας οθόνης

Photo Display εναλλαγή μεταξύ λειτουργίας slideshow και λειτουργίας περιήγησης.

Πατήστε **◀** για να εγκαταλείψετε μια τρέχουσα ρύθμιση ή για να μεταβείτε σε προηγούμενο επίπεδο μενού.

Custom

Όταν ο δρομέας επισημάνει αυτές τις ρυθμίσεις, πατήστε **OK** για να:

Parental Control ενεργοποιήσετε επιλογές γονικού ελέγχου

DivX® VOD λήψη DivX ID για VOD

Password αλλάξετε τον υφιστάμενο κωδικό πρόσβασης (προεπιλεγμένος: 3308)

Angle Mark επιλογών προβολής δείκτη γωνίας

Default Επαναφορά εργοστασιακών ρυθμίσεων

Πατήστε **◀** για να εγκαταλείψετε μια τρέχουσα ρύθμιση ή για να μεταβείτε σε προηγούμενο επίπεδο μενού.

*Σημειώσεις: Προτού χρησιμοποιήσετε το πλήκτρα **▲**/**▼** για να επιλέξετε τον επιθυμητό δείκτη γωνίας, βεβαιωθείτε ότι η εγγραφή του δίσκου έχει πραγματοποιηθεί με δείκτη γωνίας και ότι έχετε ενεργοποιήσει την επιλογή δείκτη γωνίας στο μενού του συστήματος.*

Αντιμέτωπιση προβλημάτων

Εάν σας φαίνεται ότι η συσκευή αναπαραγωγής DVD-Video είναι ελαττωματική, συμβουλευθείτε πρώτα αυτή τη λίστα ελέγχου. Μπορεί να έχετε παραλείψει κάτι.

ΠΡΟΕΙΔΟΠΟΙΗΣΗ

Σε καμία περίπτωση μην προσπαθήσετε να επισκευάσετε μόνοι σας το σύστημα. Κάτι τέτοιο θα ακυρώσει την εγγύηση.

Αν παρουσιαστεί βλάβη, ελέγξτε όλα τα σημεία που αναφέρονται πιο κάτω πριν πάρετε την συσκευή για επιδιόρθωση. Αν δεν είσατε σε θέση να λύσετε μόνοι το πρόβλημα με βάση τις υποδείξεις, επικοινωνήστε με τον αντιπρόσωπο η το σέρβις της Philips στην περιοχή σας.

ρόβλημα

Δεν πραγματοποιείται τροφοδοσία ρεύματος

Λύση

- Βεβαιωθείτε ότι και τα δύο βύσματα του καλωδίου τροφοδοσίας είναι σωστά συνδεδεμένα.
- Βεβαιωθείτε ότι περνάει ρεύμα από την πρίζα/AC βάζοντας μια άλλη συσκευή στην πρίζα.
- Ελέγξτε εάν η ενσωματωμένη μπαταρία έχει εξαντληθεί.
- Βεβαιωθείτε ότι ο προσαρμογέας αυτοκινήτου έχει συνδεθεί σωστά.

Παραμορφωμένη εικόνα

- Δείτε μήπως ο δίσκος έχει δαχτυλιές και καθαρίστε τον με ένα καθαρό πανί, σκουπίζοντας από το κέντρο προς τα έξω.
- Καμιά φορά μπορεί να παρουσιάζεται ένα μικρό ποσοστό παραμόρφωσης. Αυτό δεν αποτελεί δυσλειτουργία.

Εντελώς παραμορφωμένη / χωρίς χρώμα στην οθόνη της τηλεόρασης

- Η ρύθμιση PAL μπορεί να μην έχει οριστεί σωστά. Ταυρίστε τη ρύθμιση της τηλεόρασής σας με τη ρύθμιση της συσκευής αναπαραγωγής.

Δεν αναπαράγεται ήχος

- Ελέγξτε τις συνδέσεις ήχου. Αν χρησιμοποιείτε ενισχυτή HiFi, δοκιμάστε άλλη πηγή ήχου.

Αντιμετώπιση προβλημάτων

Πρόβλημα	Λύση
Δεν είναι δυνατή η αναπαραγωγή του δίσκου	<ul style="list-style-type: none">– Βεβαιωθείτε ότι η ετικέτα του δίσκου είναι στραμμένη προς τα πάνω.– Καθαρίστε το δίσκο.– Ελέγξτε εάν ο δίσκος είναι ελαττωματικός δοκιμάζοντας άλλο δίσκο.
Η συσκευή αναπαραγωγής δεν ανταποκρίνεται στο τηλεχειριστήριο	<ul style="list-style-type: none">– Προσανατολίστε το τηλεχειριστήριο έτσι ώστε ο αισθητήρας στο μπροστινό μέρος να είναι στραμμένος στη συσκευή αναπαραγωγής. Αποφύγετε εμπόδια που μπορεί να παρεμβάλλονται στη διαδρομή του σήματος. Ελέγξτε ή αντικαταστήστε τις μπαταρίες.
Παραμορφωμένη ή ασπρόμαυρη εικόνα κατά την αναπαραγωγή δίσκου DVD ή Video CD	<ul style="list-style-type: none">– Χρησιμοποιήστε δίσκους που είναι διαμορφωμένοι σύμφωνα με την τηλεόραση που χρησιμοποιείται (PAL).
Η συσκευή αναπαραγωγής δεν ανταποκρίνεται σε όλες τις εντολές	<ul style="list-style-type: none">– Ο δίσκος δεν επιτρέπει την εκτέλεση ενεργειών.– Ανατρέξτε στις οδηγίες σχετικά με τις ενέργειες κατά τη διάρκεια της αναπαραγωγής που εσωκλείονται στο δίσκο.
Η συσκευή αναπαραγωγής είναι ζεστή	<ul style="list-style-type: none">– Όταν η συσκευή αναπαραγωγής χρησιμοποιείται για μεγάλο χρονικό διάστημα, η επιφάνειά της θερμαίνεται. Είναι κάτι φυσιολογικό.
Η φωτεινότητα της οθόνης μειώνεται όταν αποσυνδέετε το AC	<ul style="list-style-type: none">– Η μονάδα εξοικονομεί ενέργεια για να εξασφαλίσει μεγαλύτερη διάρκεια αναπαραγωγής της μπαταρίας. Είναι φυσιολογικό. Ρυθμίστε τη φωτεινότητα χρησιμοποιώντας τον περιστρεφόμενο διακόπτη ελέγχου φωτεινότητας.

Η συσκευή αυτή πληροί τους όρους περί ραδιοφωνικών παρεμβολών της Ευρωπαϊκής Κοινότητας.

Τεχνικά στοιχεία

Διαστάσεις	235 x 178 x 40 mm
Βάρος	909 g
Τροφοδοσία	DC 9V 1.0A
Κατανάλωση ισχύος	9W
Εύρος θερμοκρασίας λειτουργίας	0 - 45°C
Μήκος κύματος λέιζερ	650nm
Σύστημα βίντεο	PAL
Απόκριση συχνότητας	20Hz ~ 20KHz ± 1dB
Λόγος σήματος προς θόρυβο	≥ 80dB
Παραμόρφωση ήχου + θόρυβος	≤ -80(1KHz)
Διαχωρισμός καναλιών	≥ 80dB
Δυναμικό εύρος	≥ 80dB
Εξόδου	
Έξοδος ήχου (αναλογικός ήχος)	Output level: 2V ± 10%
Σύνθετη αντίσταση φορτίου:	10KΩ
Έξοδος βίντεο:	1Vp - p ± 20%
Σύνθετη αντίσταση φορτίου:	75Ω

Η PHILIPS επιφυλάσσεται του δικαιώματος πραγματοποίησης αλλαγών στη σχεδίαση και στις προδιαγραφές, χωρίς προειδοποίηση, με στόχο τη βελτίωση του προϊόντος.

Τροποποιήσεις χωρίς τη σχετική άδεια του κατασκευαστή μπορεί να ακυρώσουν τη δικαιοδοσία του χρήστη για λειτουργία της συσκευής.

Με την επιφύλαξη παντός δικαιώματος.

Απόρριψη του παλιού προϊόντος σας



Το προϊόν σας έχει σχεδιαστεί και κατασκευαστεί με υλικά και εξαρτήματα υψηλής ποιότητας, τα οποία μπορούν να ανακυκλωθούν και να ξαναχρησιμοποιηθούν.

Όταν ένα προϊόν διαθέτει το σύμβολο ενός διαγραμμένου δοχείου απορριμμάτων με ρόδες, το προϊόν αυτό

καλύπτεται από την Ευρωπαϊκή Οδηγία 2002/96/ΕΚ

Ενημερωθείτε σχετικά με το τοπικό σύστημα ξεχωριστής συλλογής ηλεκτρικών και ηλεκτρονικών προϊόντων.

Συμμορφωθείτε με την ισχύουσα τοπική νομοθεσία και μην απορρίπτετε τα παλιά σας προϊόντα μαζί με τα οικιακά απορρίμματα. Η σωστή απόρριψη των παλιών σας προϊόντων θα βοηθήσει στη μείωση των πιθανών αρνητικών επιπτώσεων για το περιβάλλον και

Το προϊόν αυτό ενσωματώνει τεχνολογία προστασίας δικαιωμάτων πνευματικής ιδιοκτησίας που προστατεύεται από μεθόδους απαίτησης ορισμένων ευρεσιτεχνιών ΗΠΑ και άλλων δικαιωμάτων πνευματικής ιδιοκτησίας που ανήκουν στην Ναγσοχιτιοξ Γοσποσαυιοξ και σε άλλους κατόχους πνευματικών δικαιωμάτων. Η χρήση της τεχνολογίας προστασίας δικαιωμάτων πνευματικής ιδιοκτησίας πρέπει να έχει την εξουσιοδότηση της Ναγσοχιτιοξ Γοσποσαυιοξ και προορίζεται για οικιακή και άλλες χρήσεις περιορισμένης θέασης, εκτός και αν υπάρχει διαφορετική εξουσιοδότηση από την Ναγσοχιτιοξ Γοσποσαυιοξ. Απαγορεύεται η αποσυμπίληση ή η αποσυναρμολόγηση.

Meet Philips at the Internet
<http://www.philips.com>



DCP951

