

Register your product and get support at  
[www.philips.com/welcome](http://www.philips.com/welcome)

DCM3120



HU	Felhasználói kézikönyv	3	PT	Manual do utilizador	109
IT	Manuale utente	29	RU	Руководство пользователя	135
NL	Gebruiksaanwijzing	57	SK	Príručka užívateľa	163
PL	Instrukcja obsługi	83	SV	Användarhandbok	189

# PHILIPS

# Inhoudsopgave

---

## 1 Belangrijk 58

Veiligheid	58
Kennisgeving	59

---

## 2 Uw Micro Music System 61

Inleiding	61
Wat zit er in de doos?	61
Overzicht van het apparaat	62
Overzicht van de afstandsbediening	63

---

## 3 Voordat u het apparaat gebruikt 65

Het apparaat plaatsen	65
De luidsprekers aansluiten	65
De FM-antenne aansluiten	65
Stroom aansluiten	66
De batterijen van de afstandsbediening plaatsen/vervangen	66

---

## 4 Aan de slag 67

Inschakelen	67
De klok instellen	67
Selecteer een bron	68

---

## 5 Afspelen 68

Een disc afspelen	68
Afspelen vanaf een USB-opslagapparaat	68
Bediening	69
Tracks programmeren	70

---

## 6 Het station gebruiken 71

Compatibele iPod/iPhone-modellen	71
Geluid beluisteren via het station	71
De iPod/iPhone opladen	72
Uw iPod/iPhone verwijderen	72

---

## 7 Naar FM-radio luisteren 72

Afstemmen op een FM-radiozender	72
Radiozenders automatisch programmeren	72
Radiozenders handmatig programmeren	73
Afstemmen op een voorkeuzezender	73
RDS-informatie weergeven	73

---

## 8 De cassetterecorder gebruiken 74

Een cassettebandje afspelen	74
Opnemen vanaf verschillende bronnen	74

---

## 9 Geluid aanpassen 75

Hiermee past u het volumeniveau aan	75
Het basgeluid aanpassen	75
De hoge tonen aanpassen	75
Automatische volumeregeling gebruiken	75
Geluid uitschakelen	75

---

## 10 Andere functies 76

De alarmtimer instellen	76
De sleeptimer instellen	76
Audio vanaf andere apparaten leiden	77
Luisteren via een hoofdtelefoon	77

---

## 11 Productinformatie 78

Specificaties	78
Compat. USB-apparaten en -bestanden	78
Ondersteunde MP3-discformaten	79
Soorten RDS-programma's	79
Onderhoud	79

---

## 12 Problemen oplossen 81

# 1 Belangrijk

---

## Veiligheid

Lees alle instructies en zorg dat u deze begrijpt voor u dit Micro Music System gebruikt. Als er schade ontstaat doordat u instructies niet opvolgt, is de garantie niet van toepassing.

### Risico op brand of een elektrische schok!

- Stel het product en de accessoires nooit bloot aan regen of water. Houd voorwerpen die vloeistoffen bevatten (zoals vazen) uit de buurt van het product. Mocht er onverhoopt vloeistof op of in het product terechtkomen, dan moet u de stekker direct uit het stopcontact halen. Neem contact op met Philips Consumer Care om het product te laten nakijken voordat u het weer gaat gebruiken.
- Houd het product en de accessoires uit de buurt van open vuur of andere warmtebronnen, waaronder direct zonlicht.
- Steek geen voorwerpen in de ventilatiesleuven of andere openingen van het product.
- Als u het netsnoer of de aansluiting op het apparaat gebruikt om het apparaat uit te schakelen, dient u ervoor te zorgen dat deze goed toegankelijk zijn.
- Koppel het product los van het elektriciteitsnet als er onweer op komst is.
- Trek bij het loskoppelen van het netsnoer altijd aan de stekker en nooit aan het snoer.

### Risico op kortsluiting of brand!

- Controleer, voordat u het product aansluit op het stopcontact, of het voltage overeenkomt met de waarde op de achterzijde van het product. Sluit het product nooit aan op het stopcontact als het voltage afwijkt.
- Stel de afstandsbediening of batterijen nooit bloot aan regen, water, zonlicht of hoge temperaturen.

- Zorg dat er geen grote krachten op het netsnoer worden uitgeoefend. Losse stekkers kunnen vonken of brand veroorzaken.

### Risico op verwondingen of schade aan het product!

- Zichtbare en onzichtbare laserstraling in open positie. Vermijd blootstelling aan lichtbundel.
- Raak de optische lens in het discstation niet aan.
- Plaats het product of andere voorwerpen nooit op netsnoeren of op andere elektrische apparatuur.
- Als het product wordt vervoerd bij een temperatuur die lager is dan 5 °C, dient u het product na het vervoer uit te pakken en te wachten tot de temperatuur van de het product gelijk is aan de kamertemperatuur. Vervolgens kunt u het product op het stopcontact aansluiten.

### Oververhittingsgevaar!

- Plaats dit product nooit in een afgesloten ruimte. Laat voor voldoende ruimte voor ventilatie aan alle zijden van het product een ruimte vrij van minstens tien centimeter.
- Zorg ervoor dat de ventilatiesleuven van het product nooit worden afgedekt door gordijnen of andere voorwerpen.

### Gevaar voor milieuverontreiniging!

- Verwijder de batterij als deze leeg is of als de afstandsbediening langere tijd niet wordt gebruikt.
- Batterijen bevatten chemische stoffen en moeten apart van het huisvuil worden ingezameld.

### Risico op inslikken batterijen.

- Het product of de afstandsbediening kan een batterij van het knooppeltype bevatten, die kan worden ingeslikt. Houd de batterij te allen tijde buiten het bereik van kinderen.

### Risico van verminderde levensduur!

- Gebruik nooit batterijen van verschillende merken of typen tegelijk.
- Gebruik nooit nieuwe en oude batterijen tegelijk.



Als u op uw product een symbool met een doorgekruiste afvalcontainer ziet, betekent dit dat het product valt onder de EU-richtlijn 2002/96/EG.

Informeer naar het plaatselijke systeem voor de gescheiden inzameling van elektrische en elektronische producten.

Houd u aan de plaatselijke regels en gooi uw oude producten niet samen met uw gewone, huishoudelijke afval weg. Een goede afvalverwerking van uw oude product draagt bij aan het voorkomen van mogelijke schadelijke gevolgen voor het milieu en de volksgezondheid.

---

## Kennisgeving

Eventuele wijzigingen of modificaties aan het apparaat die niet uitdrukkelijk zijn goedgekeurd door Philips Consumer Lifestyle kunnen tot gevolg hebben dat gebruikers het recht verliezen het apparaat te gebruiken.

---

## Compliance



Dit product voldoet aan de vereisten met betrekking tot radiostoring van de Europese Unie.

**Dit apparaat beschikt over dit label:**



Uw product bevat batterijen die, overeenkomstig de Europese richtlijn 2006/66/EG, niet bij het gewone huishoudelijke afval mogen worden weggegooid. Informeer u over de lokale regels inzake de gescheiden ophaling van gebruikte batterijen. Een goede afvalverwerking draagt bij aan het voorkomen van schadelijke gevolgen voor het milieu en de volksgezondheid.

### Milieu-informatie

Er is geen overbodig verpakkingsmateriaal gebruikt. We hebben ervoor gezorgd dat de verpakking gemakkelijk kan worden gescheiden in drie materialen: karton (de doos), polystyreen (buffer) en polyethyleen (zakken en afdekking). Het systeem bestaat uit materialen die kunnen worden gerecycled en opnieuw kunnen worden gebruikt wanneer het wordt gedemonteerd door een gespecialiseerd bedrijf. Houd u aan de plaatselijke regelgeving inzake het weggooiën van verpakkingsmateriaal, lege batterijen en oude apparatuur.

---

## De zorg voor het milieu



Uw product is vervaardigd van kwalitatief hoogwaardige materialen en onderdelen die gerecycled en opnieuw gebruikt kunnen worden.

---

## Handelsmerkverklaring



"Bestemd voor iPod" en "Bestemd voor iPhone" willen zeggen dat een elektronisch accessoire is ontworpen om te worden aangesloten op een iPod of iPhone en door de ontwikkelaar is gecertificeerd en aan de prestatiecriteria van Apple voldoet. Apple is niet verantwoordelijk voor de bediening van dit apparaat en of het apparaat al dan niet voldoet aan de richtlijnen met betrekking tot veiligheid en regelgeving. Het gebruik van dit accessoire met een iPod of iPhone kan de draadloze werking beïnvloeden. iPod en iPhone zijn handelsmerken van Apple Inc., geregistreerd in de Verenigde Staten en andere landen.

---

## Copyright



U mag geen kopieën maken van tegen kopiëren beveiligd materiaal, inclusief computerprogramma's, bestanden, uitzendingen en geluidsopnamen. Als u dit doet, overtreedt u het auteursrecht en pleegt u zodoende een misdrijf. Dit apparaat mag niet voor dergelijke doeleinden worden gebruikt.

2012 © Koninklijke Philips Electronics N.V. Specificaties kunnen zonder voorafgaande kennisgeving worden gewijzigd. Handelsmerken zijn eigendom van Koninklijke Philips Electronics N.V. of hun respectieve eigenaars. Philips behoudt zich het recht voor om op elk gewenst moment producten te wijzigen en is hierbij niet verplicht eerdere leveringen aan te passen.

### Opmerking

- Het typeplaatje bevindt zich aan de achterkant van het systeem.

## 2 Uw Micro Music System

Gefeliciteerd met uw aankoop en welkom bij Philips! Registreer uw product op [www.philips.com/welcome](http://www.philips.com/welcome) om optimaal gebruik te kunnen maken van de door Philips geboden ondersteuning.

---

### Inleiding

#### Met dit systeem kunt u:

- naar audio luisteren vanaf discs, cassettebandjes, USB-opslagapparaten, iPod/iPhone en andere externe apparaten
- naar FM-radiozenders luisteren

#### U kunt het geluid met deze geluidseffecten verbeteren:

- Dynamic Bass Boost (DBB)
- Automatische luidheidsregeling

#### Af speelbare media:

- Discs: CD-DA, CD-R, CD-RW, MP3-CD, WMA-CD
- Bestanden: .mp3, .wma
- Cassettebandjes
- USB-opslagapparaat
  - Compatibiliteit: USB 1.1
  - Klasseondersteuning: MSC (Mass Storage Class)
  - Bestandssysteem: FAT12, FAT16, FAT32
  - Maximumaantal albums/mappen: 99
  - Maximumaantal tracks/bestanden: 999
  - Maximumaantal mapniveaus: 5
- iPhone- en iPod-modellen
  - iPhone 4S
  - iPhone 4
  - iPhone 3GS
  - iPhone 3G
  - iPhone
  - iPod touch (1e, 2e, 3e en 4e generatie)
  - iPod nano (1e, 2e, 3e, 4e, 5e en 6e generatie)

- iPod classic
- iPod met video
- iPod met kleurendisplay
- iPod mini

---

### Wat zit er in de doos?

Controleer de inhoud van het pakket:

- Micro Music System
- Netsnoer
- FM-antenne
- MP3 LINK-kabel
- Gebruikershandleiding
- Snelstartgids

## Overzicht van het apparaat

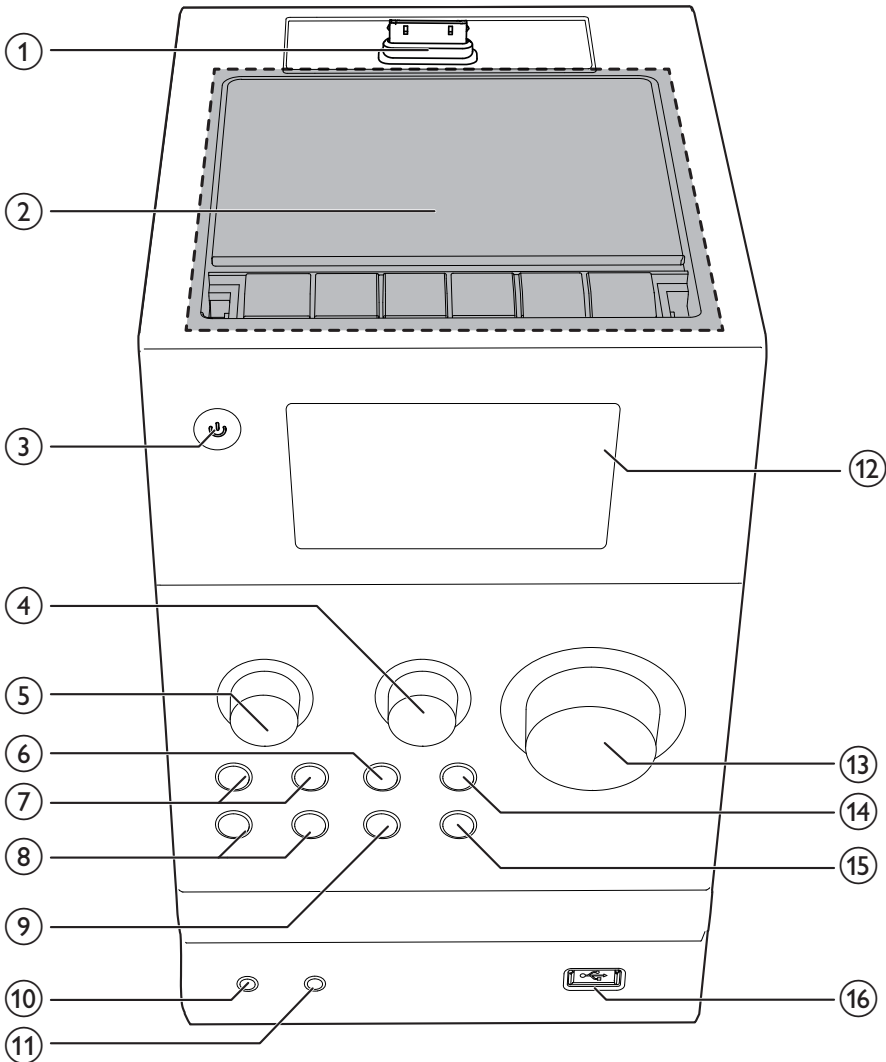

### ① iPhone/iPod-station

- Sluit aan op een iPhone/iPod.

### ② Cassetterecorder

### ③

- Schakel het systeem in.
- Hiermee schakelt u over naar de energiebesparende stand-bymodus of normale stand-bymodus.

### ④ BASS

- Draai aan deze knop om de lage tonen te verhogen of verlagen.

### ⑤ TREBLE

- Draai aan deze knop om de hoge tonen te verhogen of verlagen.

- 6 ■
- Stop met het afspelen van een disc of .wma/.mp3-bestand op een USB-opslagapparaat.
  - Druk tweemaal om een programma te wissen.
  - In discmodus: houd deze toets ingedrukt om de disclade uit te werpen.
  - In normale stand-bymodus: hiermee schakelt u de functiedemonstratie in of uit.
  - Hiermee krijgt u toegang tot de afspeellijst van iPod/iPhone.

- 7 I◀◀/▶▶I
- Hiermee gaat u naar de vorige/ volgende track.
  - Houd deze toets ingedrukt om in een bestand te zoeken.
  - Hiermee stemt u af op een radiozender.

- 8 I◀/▶I
- Hiermee gaat u naar het vorige of volgende album.
  - Hiermee selecteert u een voorkeuzezender.

- 9 SOURCE
- Druk herhaaldelijk op deze toets om Bluetooth als bron te selecteren.

- 10 
- Hiermee kunt u een hoofdtelefoon met een 3,5-mm stekker aansluiten.

- 11 MP3-LINK
- Aansluiten op de audio-uitgang (gewoonlijk de hoofdtelefoonaansluiting) van een extern apparaat.

- 12 VFD-scherm

- 13 VOLUME
- Draai aan deze knop om het volume te verhogen of verlagen.

- 14 ▶II
- Hiermee kunt u het afspelen starten, onderbreken of hervatten.





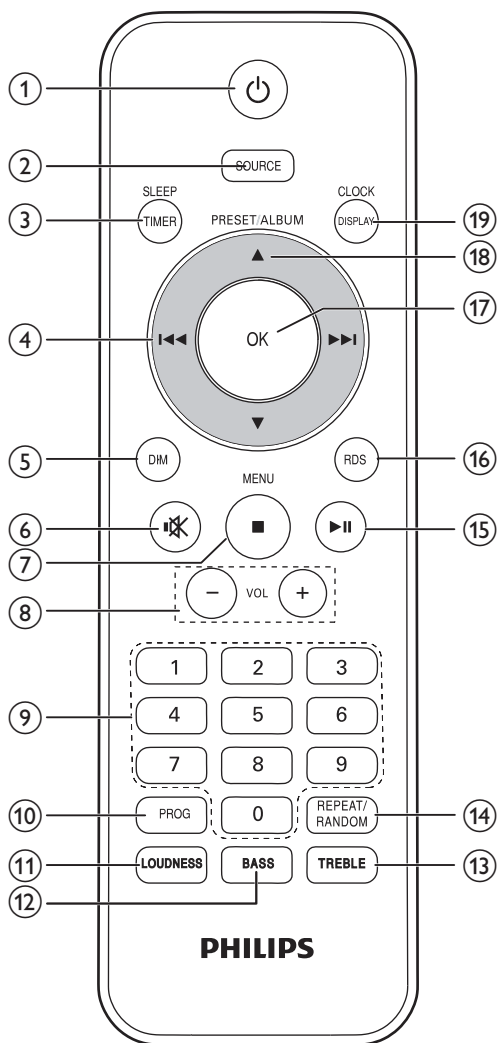

- 15 ▲
- Hiermee opent of sluit u het discstation.

- 16 
- Hiermee kunt u een USB-opslagapparaat aansluiten.

## Overzicht van de afstandsbediening





- ①  • Schakel het systeem in.  
• Hiermee schakelt u over naar de energiebesparende stand-bymodus of normale stand-bymodus.
- ② **SOURCE**  
• Druk herhaaldelijk op deze toets om Bluetooth als bron te selecteren.
- ③ **SLEEP/TIMER**  
• Stel de sleeptimer of alarmtimer in.
- ④   **I◀◀ / ▶▶**  
• Hiermee gaat u naar de vorige/ volgende track.  
• Houd deze toets ingedrukt om in een bestand te zoeken.  
• Hiermee stemt u af op een radiozender.
- ⑤ **DIM**  
• Stel de helderheid van het VFD-scherf in.
- ⑥  **M**  
• Hiermee schakelt u het geluid uit of in.
- ⑦  **/MENU**  
• Stop met het afspelen van een disc of .wma/.mp3-bestand op een USB-opslagapparaat.  
• Druk tweemaal om een programma te wissen.  
• In discmodus: houd deze toets ingedrukt om de disclade uit te werpen.  
• In normale stand-bymodus: hiermee schakelt u de functiedemonstratie in of uit.  
• Hiermee krijgt u toegang tot de afspeellijst van iPod/iPhone.
- ⑧ **VOL +/-**  
• Draai aan deze knop om het volume te verhogen of verlagen.
- ⑨ **Numeriek toetsenblok**  
• Voer het tracknummer in om een track rechtstreeks te kiezen.  
• Voer het zendernummer in om een voorkeuzezender te kiezen.
- ⑩ **PROG**  
• Hiermee programmeert u audiotracks.  
• Hiermee programmeert u radiozenders.
- ⑪ **LOUDNESS**  
• Schakel de functie voor automatische luidheidsregeling in of uit.
- ⑫ **BASS**  
• Hiermee activeert u de aanpassing van het basniveau.
- ⑬ **TREBLE**  
• Hiermee activeert u de aanpassing van hoge tonen.
- ⑭ **REPEAT/RANDOM**  
• Hiermee kiest u een afspeelmodus: normaal afspelen, herhalen of in willekeurige volgorde afspelen.
- ⑮  **II**  
• Hiermee kunt u het afspelen starten, onderbreken of hervatten.
- ⑯ **RDS**  
• Beschikbare informatie van een RDS-radiozender weergeven.
- ⑰ **OK**  
• Hiermee bevestigt u een invoer of selectie.  
• Schakel in de FM-modus tussen de geluidsinstellingen stereo en mono.
- ⑱ **PRESET/ALBUM ▲ / ▼**  
• Hiermee gaat u naar het vorige of volgende album.  
• Hiermee selecteert u een voorkeuzezender.  
• Hiermee navigeert u door de iPod/iPhone-afspeellijst.
- ⑲ **CLOCK/DISPLAY**  
• Hiermee stelt u de klok in.  
• Hiermee geeft u de huidige status of media-informatie weer.  
• Hiermee geeft u beschikbare ID3-informatie van MP3-tracks weer.  
• Druk hierop in werkende modus om de klok te tonen.

### 3 Voordat u het apparaat gebruikt

#### Het apparaat plaatsen



Plaats de luidsprekers onder een hoek van ongeveer 45 graden ten opzichte van de luisterpositie.

#### Opmerking

- Om magnetische storingen en ongewenste ruis te voorkomen, dient u het product niet te dicht bij een stralingsapparaat te plaatsen.

#### De luidsprekers aansluiten

#### Opmerking

- Gebruik voor de beste geluidskwaliteit alleen de bijgeleverde luidsprekers.
- Sluit alleen luidsprekers met dezelfde of een hogere impedantie aan. Raadpleeg "**Productinformatie**" > "**Specificaties**" voor details.

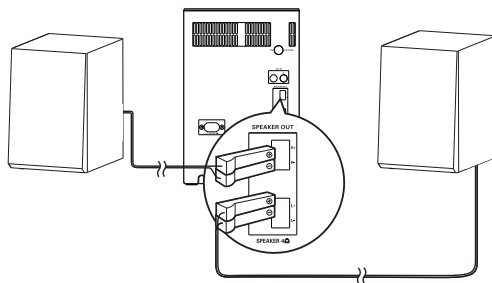

Sluit de luidsprekerkabelstekkers aan op de **SPEAKER OUT**-aansluitingen.

- de linker op de **L+/L-**-aansluiting
- de rechter op de **R+/R-**-aansluiting

#### De FM-antenne aansluiten

#### Opmerking

- Voor optimale ontvangst trekt u de antenne helemaal uit en stelt u de positie bij, of sluit u een buitenantenne aan.
- Dit product ondersteunt geen MW-radio-ontvangst (middengolf).

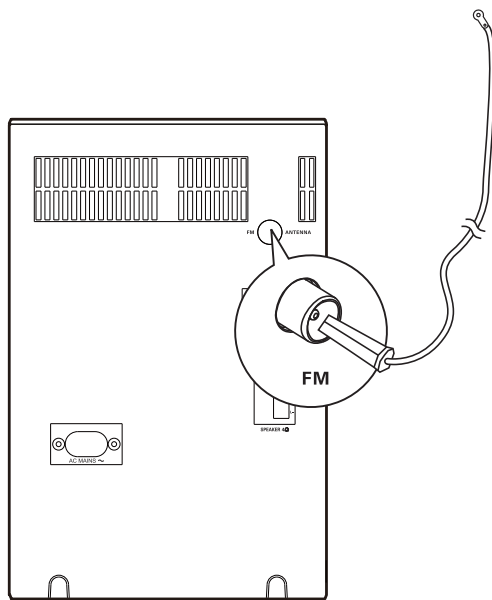

Sluit de meegeleverde FM-antenne aan op de FM ANTENNA-aansluiting op het achterpaneel.

## Stroom aansluiten

### Opmerking

- Zorg ervoor dat u alle andere aansluitingen hebt gemaakt voordat u het netsnoer op het stopcontact aansluit.

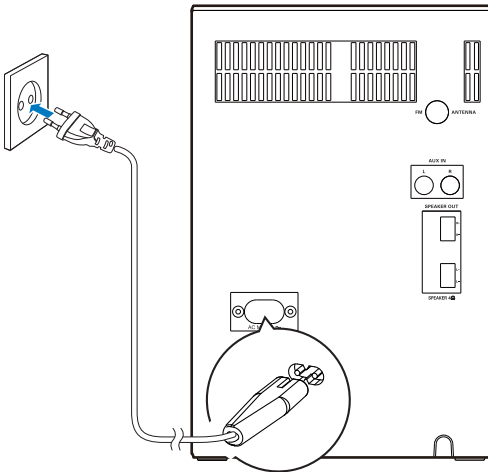

Sluit het netsnoer aan op

- de **AC MAINS~**-aansluiting op het achterpaneel en
- het stopcontact.

## De batterijen van de afstandsbediening plaatsen/vervangen

- 1 Open het klepje van het batterijvak.

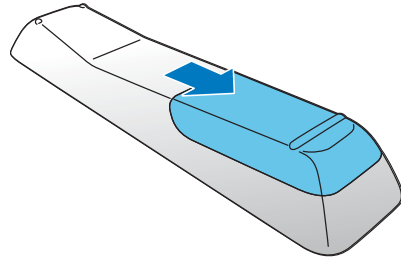

- 2 Plaats 2 AAA-batterijen met de juiste polariteit (+/-) zoals aangegeven.

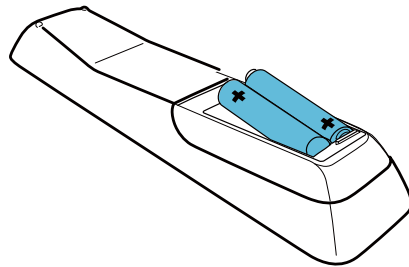

- 3 Sluit het klepje van het batterijcompartment.

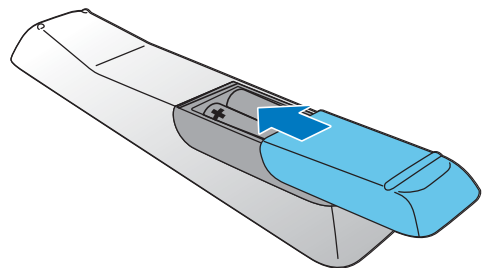

# 4 Aan de slag

## ! Let op

- Gebruik van dit product dat niet overeenkomt met de beschrijving in deze handleiding of het maken van aanpassingen kan leiden tot blootstelling aan gevaarlijke straling of een anderszins onveilige werking van dit product.

Volg altijd de instructies in dit hoofdstuk op volgorde.

## Inschakelen

Druk op  $\phi$ .

- ↳ Het apparaat schakelt over naar de laatst geselecteerde bron.

## Tussen modi schakelen

### Automatisch tussen modi schakelen:

- Nadat dit product 15 minuten inactief is, schakelt het automatisch over naar de normale stand-bymodus.
  - ↳ De klok wordt weergegeven.
  - ↳ Als de klok niet ingesteld is, knippert ---.
- Nadat dit product 15 minuten in de normale stand-bymodus staat, schakelt het automatisch over naar de energiebesparende stand-bymodus.
  - ↳ *Eco Standby* wordt verschoven en vervolgens gaan de VFD-scherm lampjes uit.

### Handmatig tussen modi schakelen:

- Houd  $\phi$  ingedrukt om dit product te schakelen:
  - van de actieve modus of de normale stand-bymodus naar de energiebesparende stand-bymodus.

- van de energiebesparende stand-bymodus naar de normale stand-bymodus.
- Druk op  $\phi$  om dit product te schakelen
  - tussen de actieve modus en een stand-bymodus.

## Opmerking

- Wanneer een iPod/iPhone is aangesloten, schakelt dit product niet over naar de energiebesparende stand-bymodus.

## De klok instellen

### Opmerking

- Als tijdens het instellen binnen 90 seconden geen actie is ondernomen, sluit het systeem de klokinstelling zonder eerdere bewerkingen op te slaan.

- 1 Houd in de normale stand-bymodus **CLOCK/DISPLAY** ingedrukt om de modus voor het instellen van de klok te activeren.
  - ↳ De uren cijfers gaan knipperen.
- 2 Druk op **◀◀/▶▶** om het uur in te stellen en druk vervolgens ter bevestiging op **CLOCK/DISPLAY**.
  - ↳ De minuten gaan knipperen.
- 3 Druk op **◀◀/▶▶** om de minuten in te stellen en druk vervolgens ter bevestiging op **CLOCK/DISPLAY**.
  - ↳ *24 HOUR* (24-uursnotatie) of *12 HOUR* (12-uursnotatie) wordt weergegeven terwijl *24* of *12* knippert.
- 4 Druk op **◀◀/▶▶** om de tijdnotatie te selecteren en druk ter bevestiging op **CLOCK/DISPLAY**.
  - ↳ *RGB TIME SYNC [V]* of *RGB TIME SYNC [N]* loopt door het beeld.

- 5 Druk op **◀◀/▶▶** om **RDS TIME SYNC [V]** te kiezen om het systeem automatisch de klok te laten synchroniseren met een RDS-zender die tijdsignalen uitzendt.
- Om de automatische kloksynchronisatie uit te schakelen, kiest u **RDS TIME SYNC [N]**.
- 6 Druk op **CLOCK/DISPLAY** om de instellingen te bevestigen.
- ↳ De ingestelde klok wordt weergegeven.
  - ↳ Als u de tijdnotatie **AM** selecteert, wordt **12 HOUR** of **PM** ook weergegeven.

---

## Selecteer een bron

Druk herhaaldelijk op **SOURCE** om Bluetooth als bron te selecteren.

- **BOOK**: de afspeellijst op de aangesloten iPhone/iPod
- **TAPE**: de cassette in de cassette recorder
- **MP3-LINK**: de audio-invoer via de **MP3-LINK**-aansluiting
- **AUX-IN**: de audio-invoer via de **AUX-IN**-aansluitingen
- **DISC**: de disc in het discstation
- **USB**: .wma/.mp3 die zijn opgeslagen op het aangesloten USB-opslagapparaat
- **TUNER**: de FM-radio

# 5 Afspelen

---

## Een disc afspelen

- 1 Druk herhaaldelijk op **SOURCE** om **DISC** als bron te selecteren.
- 2 Druk op **▲** om de disclide te openen.
- 3 Plaats een disc in het station met het label naar boven.
- 4 Druk opnieuw op **▲** om het discstation te sluiten.
  - ↳ Het afspelen begint automatisch na enkele seconden.
  - Als het afspelen niet automatisch begint, drukt u op **▶||** om te beginnen met afspelen.

---

## Afspelen vanaf een USB-opslagapparaat

Dit systeem kan MP3- en WMA-bestanden afspelen die naar een ondersteund USB-opslagapparaat zijn gekopieerd:

- Flashdrive
- Geheugenkaartlezer
- HDD: hardeschijfstation (dit product detecteert alleen externe harde schijven met een maximaal USB-vermogen van 500 mA.)



### Opmerking

- Philips kan niet garanderen dat dit apparaat compatibel is met alle USB-opslagapparaten.
- Het bestandssysteem NTFS (New Technology File System) wordt niet ondersteund.

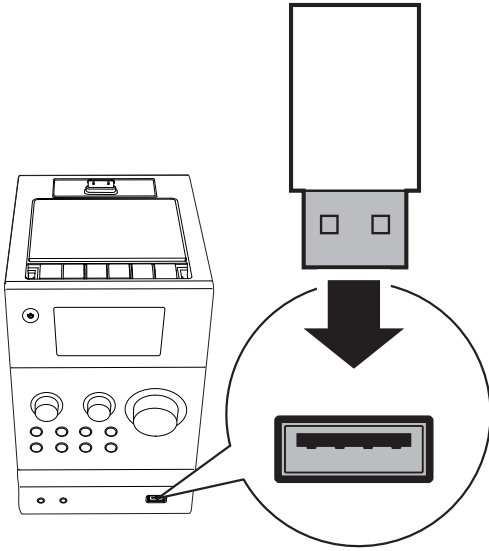

- 1 Sluit het USB-opslagapparaat aan op de -aansluiting.
- 2 Druk herhaaldelijk op **SOURCE** om als bron te selecteren.  
↳ Het afspelen wordt automatisch gestart.

Als het afspelen niet automatisch wordt gestart,

- 1 drukt u op / (of / ) om een map te selecteren.
- 2 Druk op / om een bestand te selecteren.
- 3 Druk op om het afspelen te starten.

## Bediening

Volg de onderstaande instructies voor bediening tijdens het afspelen.

Knoppen	Functies												
	Afspelen onderbreken of hervatten.												
	Hiermee stopt u het afspelen.												
	Hiermee gaat u naar de vorige/volgende track. Houd ingedrukt om het afspelen van een track te onderbreken, om terug te spoelen of om binnen een track snel vooruit te spoelen.												
/ ,  /	Ga naar het vorige of volgende album wanneer u minstens één album hebt.												
<table border="1" style="display: inline-table; vertical-align: middle;"> <tr> <td>1</td> <td>2</td> <td>3</td> </tr> <tr> <td>4</td> <td>5</td> <td>6</td> </tr> <tr> <td>7</td> <td>8</td> <td>9</td> </tr> <tr> <td colspan="3" style="text-align: center;">0</td> </tr> </table>	1	2	3	4	5	6	7	8	9	0			Voer het nummer van een track in om het af te spelen.
1	2	3											
4	5	6											
7	8	9											
0													
<b>REPEAT/RANDOM</b>	<p>Kies een beschikbare afspeelmodus.</p> <ul style="list-style-type: none"> <li>• <b>REPEAT 1</b>: hiermee herhaalt u de huidige track</li> <li>• <b>REPEAT</b>: hiermee herhaalt u alle tracks</li> <li>• <b>GROUP REPEAT</b>: hiermee herhaalt u het huidige album</li> <li>• <b>RAND.</b>: tracks worden in willekeurige volgorde afgespeeld</li> <li>• tracks op volgorde afspelen</li> </ul> <p><b>RAND.</b> is niet beschikbaar voor geprogrammeerde tracks.</p>												

---

# Tracks programmeren



## Opmerking

- U kunt maximaal 20 tracks programmeren.
- Als tijdens het programmeren binnen 20 seconden geen bewerking plaatsvindt, keert het systeem terug naar de stopmodus zonder eerdere bewerkingen op te slaan.

---

## Voor een CD

- 1 Druk op om het afspelen te stoppen.  
↳ , het totale aantal tracks en de tijdsduur worden weergegeven.
- 2 Druk op **PROG** om het programmeren te activeren.  
↳ **PROG.** en *PD 1* (het volgordenummer) worden weergegeven terwijl knippert.
- 3 Druk op om een track te selecteren.  
↳ Het tracknummer knippert.
- 4 Druk opnieuw op **PROG** om de geselecteerde track te programmeren.
- 5 Herhaal stap 3 en 4 om meer tracks te programmeren.
- 6 Druk op om af te spelen.

---

## Voor WMA/MP3-bestanden

- 1 Druk op om het afspelen te stoppen.  
↳ *R XXX* (XXX geeft het totale aantal albums aan) en *T XXX* (XXX geeft het totale aantal tracks aan) worden weergegeven.
- 2 Druk op **PROG** om het programmeren te activeren.  
↳ **PROG.** en *PD 1* worden weergegeven terwijl knippert.
- 3 Druk herhaaldelijk op **ALBUM - /ALBUM +** om een album te selecteren.  
↳ *R XX* (XX geeft het aantal albums aan) knippert.
- 4 Druk opnieuw op **PROG** om het gekozen album te bevestigen.  
↳ knippert.
- 5 Druk herhaaldelijk op om een track te selecteren.  
↳ *T XX* (XX geeft het tracknummer aan) knippert.
- 6 Druk opnieuw op **PROG** om de gekozen track te bevestigen.
- 7 Herhaal stap 3 t/m 6 om meer tracks te programmeren.
- 8 Druk op om af te spelen.

---

## Het programma wissen

Als u het programma wilt wissen,

- drukt u twee keer op .
- Schakel naar een andere bron over.

# 6 Het station gebruiken

U kunt via dit systeem luisteren naar audio van uw iPod/iPhone.

## Opmerking

- Geen audio-uitvoer van de hoofdtelefoonaansluiting in deze situatie.

## Compatibele iPod/iPhone-modellen

Dit systeem ondersteunt de volgende iPod- en iPhone-modellen.

- iPhone 4S
- iPhone 4
- iPhone 3GS
- iPhone 3G
- iPhone
- iPod touch (1e, 2e, 3e en 4e generatie)
- iPod nano (1e, 2e, 3e, 4e, 5e en 6e generatie)
- iPod classic
- iPod met video
- iPod met kleurendisplay
- iPod mini

## Geluid beluisteren via het station

## Opmerking

- De piekstroom door de stationsaansluiting is voor iPod/iPhone beperkt tot 1000 mA. Om schade aan uw iPod/iPhone en dit systeem te voorkomen, plaatst u uw iPod/iPhone zoals aangegeven.

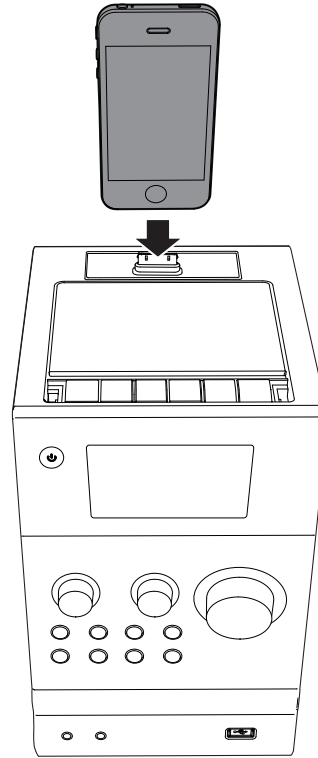

- 1 Druk herhaaldelijk op **SOURCE** om **⏮** als bron te selecteren.
- 2 Open de stationklep.
- 3 Plaats uw iPod/iPhone in het station.
- 4 Speel een track op uw iPod/iPhone af.

Knoppen	Functies
▶	Hiermee kunt u het afspeLEN starten, onderbreken of hervatten.
MENU/■	Hiermee krijgt u toegang tot de afspeellijst van iPod/iPhone.
▲ / ▼	Navigeer door de afspeellijst van een iPod/iPhone.
⏮ / ▶▶	Hiermee gaat u naar de vorige/volgende track.
	Houd ingedrukt om snel terug of vooruit te spoelen.



---

## De iPod/iPhone opladen

Zodra de iPod/iPhone in het station staat en is herkend, begint het opladen.

---

## Uw iPod/iPhone verwijderen



### Opmerking

- Risico van schade aan het station of uw iPod/iPhone: draai of schud uw iPod/iPhone niet wanneer u deze verwijdert.

- 1 Trek de iPod/iPhone uit het station.
- 2 Duw de stationklep naar beneden om om het station te sluiten.

# 7 Naar FM-radio luisteren

---

## Afstemmen op een FM-radiozender



### Opmerking

- Controleer of u de FM-antenne hebt aangesloten en volledig hebt uitgetrokken.

- 1 Druk herhaaldelijk op **SOURCE** om **TUNE R** als bron te selecteren.
- 2 Houd **◀◀** / **▶▶** ingedrukt tot de frequentie begint te veranderen.
  - ↳ **SEARCH** knippert totdat de FM-tuner is afgestemd op een zender met een sterk ontvangstsignaal.
  - Om een zender op een specifieke frequentie af te stemmen, drukt u herhaaldelijk op **◀◀** / **▶▶** tot de gewenste frequentie wordt weergegeven.



### Tip

- In FM-modus kunt u herhaaldelijk drukken op **STEREO** om de geluidsinstelling te schakelen tussen **MONO** (stereo) en **OK** (mono).

---

## Radiozenders automatisch programmeren



### Opmerking

- U kunt maximaal 20 voorkeuzezenders programmeren.

Houd **PROG** ingedrukt tot **AUTO SCAN** knippert.

- ↳ Alle beschikbare zenders worden geprogrammeerd op volgorde van de signaalsterkte van de band.
- ↳ De radiozender die het eerst wordt geprogrammeerd, wordt automatisch afgespeeld.

## Radiozenders handmatig programmeren



### Opmerking

- U kunt maximaal 20 voorkeuzezenders programmeren.
- U kunt een geprogrammeerde radiozender overschrijven door een ander station op het zendernummer op te slaan.

- 1 Hiermee stemt u af op een radiozender.
- 2 Druk op **PROG** om het programmeren te activeren.
  - ↳ **PRESET XX** (XX geeft het volgordenummer aan) knippert.
- 3 Druk op **▲ / ▼** of **◀ / ▶** om een nummer van 1 t/m 20 toe te wijzen aan deze radiozender; en druk vervolgens op **PROG** om deze keuze te bevestigen.
  - ↳ Het vooraf ingestelde volgordenummer en de frequentie van deze radiozender worden weergegeven.
- 4 Herhaal stap 1-3 om meer zenders te programmeren.

## Afstemmen op een voorkeuzezender

- Druk op **▲ / ▼** of **◀ / ▶** om het volgordenummer van de vooraf ingestelde radiozender te kiezen.
- Voer het volgordenummer in met het numerieke toetsenblok.

## RDS-informatie weergeven

RDS (Radio Data System) is een service waarmee FM-zenders extra informatie kunnen weergeven. Als u afstemt op een RDS-zender, worden **RDS** en de zendernaam weergegeven.

- 1 Stem af op een RDS-radiozender.
- 2 Druk herhaaldelijk op **RDS** om de beschikbare informatie te doorlopen:
  - Zendernaam
  - Soort programma, zoals **NEWS** (nieuws), **SPORT** (sport), **POP M** (popmuziek)...
  - Tekstberichten
  - RDS-klok
  - Frequentie

## De klok synchroniseren met RDS

U kunt de systeemklok met een RDS-radiozender synchroniseren.

- 1 Schakel de automatische synchronisatie van het systeem met een RDS-zender die tijdsignalen uitzendt in (Zie "**Aan de slag**" > "**De klok instellen**").
- 2 Stem af op een RDS-radiozender die een tijdsignaal uitzendt.
  - ↳ Het systeem leest automatisch RDS-tijd.



### Opmerking

- De nauwkeurigheid van de klok is afhankelijk van de RDS-radiozender.

# 8 De cassette-recorder gebruiken

U kunt dit systeem gebruiken om cassettes af te spelen en vanaf verschillende bronnen opnamen op een cassettebandje te maken.



## Een cassettebandje afspelen

- 1 Druk herhaaldelijk op **SOURCE** om **TAPE** als bron te selecteren.
- 2 Druk op **■ ▲** om het cassettecompartiment te openen.
- 3 Plaats een cassette in het cassettecompartiment met de open kant naar u toe.
- 4 Druk op **▶** om af te spelen.

## Bediening

Volg de onderstaande instructies voor bediening tijdens het afspelen.

Knoppen	Functies
<b>▶</b>	Afspelen onderbreken of hervatten.
<b>◀◀</b>	Hiermee spoelt u de cassette terug.
<b>▶▶</b>	Hiermee zoekt u snel vooruit.
<b>■ ▲</b>	Hiermee stopt u het afspelen.

## Opnemen vanaf verschillende bronnen

### Opnemen vanaf een CD of een USB-opslagapparaat

- 1 Druk herhaaldelijk op **SOURCE** om de bron naar **DISC / USB** te schakelen.
- 2 Plaats een CD of sluit een USB-opslagapparaat aan.
  - Als u tracks in een specifieke volgorde wilt opnemen, moet u de tracks eerst programmeren (zie "Afspelen"> "Tracks programmeren").
- 3 Plaats een lege cassette in het cassettecompartiment en sluit het compartiment.
- 4 Druk op **●** om de opname te starten.
  - ↳ De huidige track (of de track die als eerste is geprogrammeerd) wordt opnieuw afgespeeld vanaf het begin.
  - Druk op **||** om de opname te onderbreken of te hervatten.
  - Druk op **■ ▲** om de opname te stoppen.

### Opnemen vanaf de radio

- 1 Druk herhaaldelijk op **SOURCE** om **TUNE R** als bron te selecteren.
- 2 Stem af op het gewenste radiostation.
- 3 Plaats een lege cassette in het cassettecompartiment en sluit het compartiment.
- 4 Druk op **●** om de opname te starten.
  - Druk op **||** om de opname te onderbreken of te hervatten.
  - Druk op **■ ▲** om de opname te stoppen.

# 9 Geluid aanpassen

De volgende handelingen zijn op alle ondersteunde media van toepassing.

---

## Hiermee past u het volumeniveau aan

- Druk herhaaldelijk op **VOL +/-** op de afstandsbediening.
- Op het hoofdapparaat draait u **VOLUME** rechts- of linksom.

---

## Het basgeluid aanpassen

- Op de afstandsbediening drukt u op **BASS** om aanpassing van bastonen in te schakelen, en druk vervolgens herhaaldelijk op **VOL +/-**.
- Op het hoofdapparaat draait u **BASS** rechts- of linksom.

---

## De hoge tonen aanpassen

- Op de afstandsbediening drukt u op **TREBLE** om aanpassing van hoge tonen in te schakelen, en druk vervolgens herhaaldelijk op **VOL +/-**.
- Op het hoofdapparaat draait u **TREBLE** rechts- of linksom.

---

## Automatische volumeregeling gebruiken

Met de functie Loudness (Luidheid) kan het systeem automatisch het geluidseffect vergroten van hoge en lage tonen bij een laag volume (hoe hoger het volume, des te kleiner de toename van de hoge en lage tonen).

- Druk op **LOUDNESS** om automatische volumeregeling in of uit te schakelen.

---

## Geluid uitschakelen

- Druk op **M** om het geluid te dempen of te herstellen.

# 10 Andere functies

## De alarmtimer instellen

Dit product kan worden gebruikt als wekker. U kunt de disc, iPod/iPhone-bibliotheek, PHILIPS-afspeellijst, FM of WMA/MP3-bestanden op een USB-opslagapparaat selecteren als alarmbron.

### Opmerking

- Controleer of u de klok correct hebt ingesteld.
- Als er geen afspeellijst met de naam 'PHILIPS' op de iPod/iPhone aanwezig is of als de afspeellijst geen afspreekbare track bevat, schakelt dit product de alarmbron over naar de iPod/iPhone-bibliotheek.
- Als andere alarmbronnen niet beschikbaar zijn, schakelt dit product automatisch over naar FM-modus.

- 1** In normale stand-bymodus houdt u **SLEEP/TIMER** ingedrukt tot **SE<sup>m</sup> TIMER** (stel de timer in) en **SEL SOURCE** (kies een bron) op het display verschijnt.  
↳ **DISC** wordt weergegeven.
- 2** Druk herhaaldelijk op **SOURCE** om een alarmbron te selecteren.
  - Om de iPod/iPhone/iPad-afspeellijst te gebruiken als de alarmbron, maakt u eerst een afspeellijst genaamd 'PHILIPS' op uw iPod/iPhone.
- 3** Druk op **SLEEP/TIMER** om te bevestigen.  
↳ De urcijfers gaan knipperen.
- 4** Druk herhaaldelijk op **◀◀/▶▶** om het uur in te stellen en druk vervolgens ter bevestiging op **SLEEP/TIMER**.  
↳ De minuten gaan knipperen.
- 5** Druk op **◀◀/▶▶** om de minuten in te stellen en druk vervolgens ter bevestiging op **SLEEP/TIMER**.  
↳ **VOL XX** (XX geeft het geluidsniveau van het alarm aan) knippert.

- 6** Druk op **VOL +/-** om het alarmvolume in te stellen en druk vervolgens ter bevestiging op **SLEEP/TIMER**.  
↳ **⊕** wordt weergegeven.
  - Om de alarmtimer te deactiveren drukt u herhaaldelijk op **SLEEP/TIMER** in normale stand-bymodus tot **⊕** verdwijnt.

### Tip

- Druk als het alarm afgaat op **VOL +/-** om het volume aan te passen.

## De sleeptimer instellen

In werkende modus drukt u herhaaldelijk op **SLEEP/TIMER** om een vooraf ingestelde periode te kiezen (15, 30, 45, 60, 90 of 120 minuten).

- ↳ Wanneer de sleeptimer geactiveerd is, wordt **SLEEP** weergegeven in de hoek rechtsonder aan het VFD-scherm.
- Druk herhaaldelijk op **SLEEP/TIMER** totdat **SLEEP OFF** wordt weergegeven om de sleeptimer te deactiveren.

## Audio vanaf andere apparaten leiden

### Via AUX-IN-aansluitingen

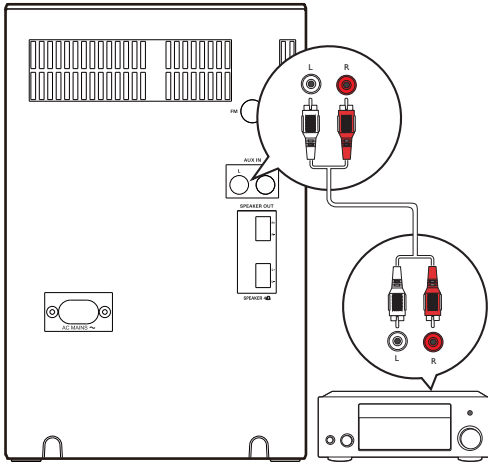

- 1 Sluit een audiokabel aan op
  - de **AUX IN L/R**-aansluitingen op het achterpaneel van het hoofdapparaat en
  - de analoge 2 kanaals audio-uitgangen op het externe apparaat (bijvoorbeeld een audiospeler).
- 2 Druk op **SOURCE** om de bron naar **AUX - IN** over te schakelen.
- 3 Speel af op het externe apparaat.

### Via de MP3-LINK-aansluiting

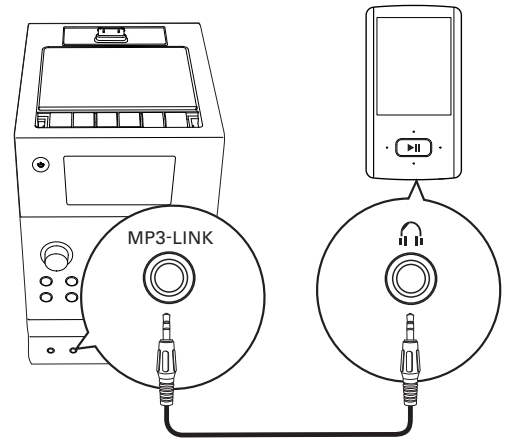

- 1 Sluit een MP3 Link-kabel aan op
  - de **MP3-LINK**-aansluiting op het voorpaneel van het hoofdapparaat en
  - de hoofdtelefoonaansluiting op het externe apparaat (bijvoorbeeld een MP3-speler).
- 2 Druk op **SOURCE** om de bron naar **MP3-LINK** over te schakelen.
- 3 Speel af op het externe apparaat.

## Luisteren via een hoofdtelefoon

Sluit een hoofdtelefoon aan op de -aansluiting op het voorpaneel van het hoofdapparaat.

### Opmerking

- Geen audio-uitgang van de hoofdtelefoonaansluiting wanneer u naar de in het station geplaatste iPod/iPhone luistert. Luister in plaats daarvan via de luidsprekers.

# 11 Productinformatie



## Opmerking

- Productinformatie kan zonder voorafgaande kennisgeving worden gewijzigd.

## Specificaties

### Versterker

Maximaal uitvoervermogen	2 x 30 W RMS
Frequentierespons	40 Hz - 20 kHz
Signaal-ruisverhouding	≥ 60 dB
AUX-invoer	1 V RMS 20 kohm

### Disc

Lasertype	Halfgeleider
Discdoorsnede	12 cm, 8 cm
Ondersteunde discs	CD-DA, CD-R, CD-RW, MP3-CD, WMA-CD
Audio DAC	24-bits, 44,1 kHz
Harmonische vervorming	< 3% (1 kHz)
Frequentierespons	40 Hz - 20 kHz (44,1 kHz)
Signaal-ruis	> 55 dB

### Tuner (FM)

Frequentiebereik	87,5 - 108 MHz
Frequentierooster	50 kHz
Gevoeligheid	
– mono, signaal-ruisverhouding 26 dB	< 22 dBf
– stereo, signaal-ruisverhouding 46 dB	> 43 dBf
Zoekgevoeligheid	> 28 dBf
Harmonische vervorming	< 3%
Signaal-ruisverhouding	> 55 dB

### Luidsprekers

Luidsprekerimpedantie	6 ohm
Luidsprekerdriver	4.5-inch woofer + tweeter van 1 inch
Gevoeligheid	> 80 dB/m/W

### Algemene informatie

Netspanning	220 - 240 V~, 50/60 Hz
Stroomverbruik in werking	35 W
Stroomverbruik in energiebesparende stand-bystand	≤ 0,5 W
Audio-output	1 Vpp ± 0,1 Vpp 3500 ohm
Hoofdtelefoonaansluiting	2 x 15 mW 32 ohm
USB Direct	Versie 1.1
Afmetingen	
- Apparaat (b x h x d)	160 x 244 x 220 mm
- Luidsprekerbox (b x h x d)	160 x 244 x 210 mm
Gewicht	
- Inclusief verpakking	7,8 kg
- Apparaat	2,2 kg
- Luidsprekerbox	2,2 kg x 2

## Compat. USB-apparaten en -bestanden

### Compatibele USB-apparaten:

- USB-flashgeheugen (USB 1.1)
- USB-flashspelers (USB 1.1)
- Geheugenkaarten (een extra kaartlezer is vereist)

### Ondersteunde bestandsindelingen:

- USB of bestandsindeling van geheugen FAT12, FAT16, FAT32 (sectorformaat: 512 bytes).
- MP3-bitsnelheid (gegevensnelheid): 32 - 320 kbps en variabele bitsnelheid

- WMA versie 9 of eerder
- Mappen met maximaal 8 niveaus
- Aantal albums/mappen: maximaal 99
- Aantal tracks/bestanden: maximaal 999
- ID3-tag versie 2.0 of later
- Bestandsnaam in Unicode UTF8 (maximumlengte: 16 bytes)

#### Niet-ondersteunde bestandsindelingen:

- Lege albums: een album dat geen MP3/WMA-bestanden bevat
- Niet-ondersteunde bestandsindelingen worden overgeslagen. Zo worden bijvoorbeeld Word-documenten (.doc) of MP3-bestanden met de extensie .dlf genegeerd en niet afgespeeld.
- AAC-, WAV- en PCM-audiobestanden
- WMA-bestanden die beveiligd zijn met DRM (.wav, .m4a, .m4p, .mp4, .aac)
- WMA-bestanden in 'lossless'-indeling

## Ondersteunde MP3-discformaten

- ISO9660, Joliet
- Maximum aantal tracks/bestanden: 999 (afhankelijk van de lengte van de bestandsnaam)
- Maximum aantal albums: 99
- Ondersteunde samplefrequenties: 32 kHz, 44,1 kHz, 48 kHz
- Ondersteunde bitrates: 32 - 320 kbps, variabele bitrates

## Soorten RDS-programma's

NO TYPE	Geen RDS-programmasoort
NEWS	Nieuwsdiensten
AFFAIRS	Politiek en actualiteiten
INFO	Speciale informatieve programma's
SPORT	Sport
EDUCATE	Educatieve programma's
DRAMA	Hoorspelen en literatuur

CULTURE	Cultuur; religie en maatschappelijke kwesties
SCIENCE	Wetenschap
VARIED	Entertainmentprogramma's
POP M	Popmuziek
ROCK M	Rockmuziek
MOR M	Lichte muziek
LIGHT M	Lichte klassieke muziek
CLASSICS	Klassieke muziek
OTHER M	Speciale muziekprogramma's
WEATHER	Weer
FINANCE	Financiële programma's
CHILDREN	Kinderprogramma's
SOCIAL	Sociale onderwerpen
RELIGION	Godsdienst
PHONE IN	Inbelprogramma's
TRAVEL	Reisprogramma's
LEISURE	Vrije tijd
JAZZ	Jazzmuziek
COUNTRY	Countrymuziek
NATION M	Nederlandstalige muziek
OLDIES	Klassiekers
FOLK M	Folkmuziek
DOCUMENT	Documentaires
TES	Alarmtest
ALARM	Alarm

## Onderhoud

### De behuizing reinigen

- Gebruik een licht bevochtigde doek met een zacht reinigingsmiddel. Gebruik geen reinigingsproducten die alcohol, spiritus, ammoniak of schuurmiddelen bevatten.

### Discs reinigen

- Als een disc vuil is, veegt u deze schoon met een reinigingsdoekje. Veeg de disc vanuit het midden en in een rechte lijn schoon.





- Gebruik geen schoonmaakmiddelen zoals benzine, thinner, reinigingsmiddelen of antistatische sprays die bedoeld zijn voor analoge grammofoonplaten.

#### **Disclens reinigen**

- Na langdurig gebruik kan zich vuil of stof ophopen op de disclens. Reinig voor een goede afspeelkwaliteit de disclens met Philips CD-lensreiniger of een ander in de handel verkrijgbaar reinigingsmiddel dat hiervoor geschikt is. Volg de instructies die zijn meegeleverd met het reinigingsmiddel.

#### **Koppen en doorvoer van het cassettedeck reinigen**

- Reinig voor een goede opname- en afspeelkwaliteit de koppen **A**, de windassen **B** en aandrukrollen **C** na elke 50 uur gebruik van het cassettedeck.
- Gebruik een wattenstaafje dat licht bevochtigd is met een reinigingsmiddel of alcohol.

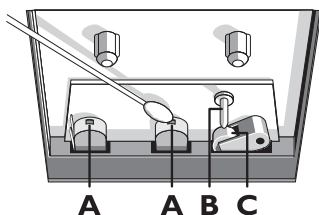

- U kunt de koppen ook reinigen door eenmaal een reinigingscassette af te spelen.

#### **De koppen demagnetiseren**

- Gebruik een demagnetiserende cassette die verkrijgbaar is bij uw dealer.

# 12 Problemen oplossen



## Waarschuwing

- Verwijder de behuizing van dit apparaat nooit.

Probeer het apparaat nooit zelf te repareren. Hierdoor wordt de garantie ongeldig. Als er zich problemen voordoen bij het gebruik van dit product, controleer dan het volgende voordat u om service vraagt. Als het probleem onopgelost blijft, ga dan naar de website van Philips ([www.philips.com/support](http://www.philips.com/support)). Als u contact opneemt met Philips, zorg er dan voor dat u het product, het modelnummer en het serienummer bij de hand hebt.

Probleem	Oplossing
Geen stroom.	Controleer of het AC-netsnoer correct is aangesloten op een stopcontact. Zorg ervoor dat er stroom op het stopcontact staat. Met een energiebesparende functie schakelt het systeem automatisch uit nadat het 15 minuten inactief is geweest.
Geen geluid of matig geluid.	Pas het volume aan. Verwijder de hoofdtelefoon van het apparaat. Controleer of de luidsprekers juist zijn aangesloten. Controleer of de gestripte luidsprekerdraden vastgeklemd zijn.
Geen reactie van het systeem.	Sluit de stekker opnieuw aan op het stopcontact. Schakel het systeem vervolgens opnieuw in. Met een energiebesparende functie schakelt het systeem automatisch uit nadat het 15 minuten inactief is geweest.
De afstandsbediening werkt niet.	Voordat u op een van de functieknoppen drukt, moet u de juiste bron selecteren met behulp van de afstandsbediening in plaats van het apparaat. Houd de afstandsbediening dichterbij het hoofdapparaat. Plaats elke batterij met de polariteiten (te herkennen aan een plus- of minteken) in de aangegeven positie. Vervang de batterijen. Richt de afstandsbediening rechtstreeks op de sensor op het voorpaneel van het apparaat.
Geen disc gedetecteerd.	Plaats een disc. Controleer of u de disc met het label naar boven hebt geplaatst. Wacht tot de condens van de lens is verdwenen. Plaats de disc opnieuw of maak de disc schoon. Controleer of de opneembare disc is gefinaliseerd en of de indeling wordt ondersteund.
USB-apparaat wordt niet ondersteund.	Controleer of het USB-opslagapparaat compatibel is met het systeem. Probeer een ander apparaat.

Probleem	Oplossing
Kan bepaalde bestanden op het USB-opslagapparaat niet afspelen.	Controleer of de bestandsindeling ondersteund wordt. Controleer of het aantal bestanden het maximum niet overschrijdt.
Slechte radio-ontvangst.	Vergroot de afstand tussen het systeem en andere elektrische apparaten. Trek de antenne volledig uit. Sluit in plaats daarvan een FM/DAB-buitenantenne aan.
De timer werkt niet.	Stel de juiste kloktijd in. Schakel de timer in.
De instelling van de klok/timer is verdwenen.	Er is een stroomstoring geweest of het AC-netsnoer is eruit geweest. Stel de klok/timer opnieuw in.

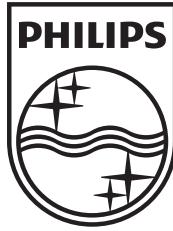

Specifications are subject to change without notice  
© 2012 Koninklijke Philips Electronics N.V.  
All rights reserved.

DCM3120\_12\_UM\_V2.1

