

Register your product and get support at
www.philips.com/welcome

DCM3100



EL	Εγχειρίδιο χρήσης	3	PT	Manual do utilizador	107
ES	Manual del usuario	31	RU	Руководство пользователя	133
FI	Käyttöopas	57	SK	Príručka užívateľa	163
PL	Instrukcja obsługi	81	SV	Användarhandbok	189

PHILIPS

Πίνακας περιεχομένων

1	Σημαντικό	4	7	Ακρόαση ραδιοφώνου FM	19
	Ασφάλεια	4		Συντονισμός σε ραδιοφωνικό σταθμό FM	19
	Σημείωση	5		Αυτόματος προγραμματισμός ραδιοφωνικών σταθμών	20
2	Το μουσικό σύστημα micro	7		Μη αυτόματος προγραμματισμός ραδιοφωνικών σταθμών	20
	Εισαγωγή	7		Συντονισμός σε προεπιλεγμένο ραδιοφωνικό σταθμό	20
	Περιεχόμενα συσκευασίας	7		Εμφάνιση πληροφοριών RDS	20
	Επισκόπηση της κύριας μονάδας	8	8	Προσαρμογή ήχου	21
	Επισκόπηση του τηλεχειριστηρίου	10		Προσαρμογή επιπέδου έντασης	21
3	Πριν από τη χρήση	12		Προσαρμογή του επιπέδου μπάσων	21
	Τοποθέτηση του προϊόντος	12		Προσαρμογή επιπέδου πρίμων	21
	Σύνδεση ηχείων	12		Χρήση του αυτόματου ελέγχου έντασης ήχου	22
	Σύνδεση της κεραίας FM	12		Σίγαση ήχου	22
	Σύνδεση στο ρεύμα	13	9	Άλλες λειτουργίες	22
	Τοποθέτηση/αντικατάσταση των μπαταριών του τηλεχειριστηρίου	13		Ρύθμιση αφύπνισης	22
4	Ξεκινήστε	14		Ρύθμιση χρονοδιακόπτη διακοπής λειτουργίας	23
	Ενεργοποίηση	14		Δρομολόγηση ήχου από άλλες συσκευές	23
	Ρύθμιση ρολογιού	14		Ακρόαση μέσω ακουστικών	24
	Επιλέξτε πηγή	15	10	Πληροφορίες προϊόντος	24
5	Αναπαραγωγή	15		Προδιαγραφές	24
	Αναπαραγωγή δίσκου	15		Πληροφορίες δυνατότητας αναπαραγωγής μέσω USB	25
	Αναπαραγωγή από συσκευή αποθήκευσης USB	15		Υποστηριζόμενα μορμά δίσκου MP3	26
	Έλεγχος της αναπαραγωγής	16		Τύποι προγράμματος RDS	26
	Προγραμματισμός κομματιών	17		Συντήρηση	26
6	Χρήση της βάσης	18	11	Αντιμετώπιση προβλημάτων	28
	Συμβατά μοντέλα iPod/iPhone	18			
	Απολαύστε ήχο μέσω της βάσης	18			
	Φόρτιση του iPod/iPhone	19			
	Αποσύνδεση του iPod/iPhone	19			

1 Σημαντικό

Ασφάλεια

Διαβάστε και κατανοήστε όλες τις οδηγίες πριν χρησιμοποιήσετε αυτό το σύστημα μουσικής micro. Εάν προκληθεί βλάβη λόγω μη τήρησης των οδηγιών, δεν θα ισχύει η εγγύηση.

Κίνδυνος ηλεκτροπληξίας ή πυρκαγιάς!

- Μην εκθέτετε ποτέ το προϊόν και τα εξαρτήματα σε βροχή ή νερό. Μην τοποθετείτε ποτέ υγρά δοχεία, όπως βάζα, κοντά στο προϊόν. Εάν χυθεί υγρό πάνω στο προϊόν, αποσυνδέστε το από την πρίζα αμέσως. Επικοινωνήστε με το Τμήμα Εξυπηρέτησης Πελατών της Philips για να ελέγξει το προϊόν πριν τη χρήση.
- Μην τοποθετείτε ποτέ το προϊόν και τα εξαρτήματα κοντά σε πηγή γυμνής φλόγας ή άλλες πηγές θερμότητας, συμπεριλαμβανομένης της άμεσης ηλιακής ακτινοβολίας.
- Μην παρεμβάλετε ποτέ αντικείμενα στις οπές εξαερισμού ή άλλα ανοίγματα του προϊόντος.
- Όπου το βύσμα παροχής ρεύματος ή ο συζευκτήρας συσκευής χρησιμοποιείται ως συσκευή αποσύνδεσης, η συσκευή αποσύνδεσης παραμένει λειτουργική.
- Πριν από καταιγίδες, αποσυνδέετε το προϊόν από την πρίζα.
- Όταν αποσυνδέετε το καλώδιο ρεύματος, τραβάτε πάντα το βύσμα, ποτέ το καλώδιο.

Κίνδυνος ηλεκτροπληξίας ή πυρκαγιάς!

- Πριν συνδέσετε το προϊόν στην πρίζα, βεβαιωθείτε ότι η τάση του ρεύματος αντιστοιχεί στην τιμή που αναγράφεται στο πίσω μέρος του προϊόντος. Μην

συνδέετε ποτέ το προϊόν στην κεντρική παροχή ρεύματος, εάν η τάση είναι διαφορετική.

- Μην εκθέτετε ποτέ το τηλεχειριστήριο ή τις μπαταρίες σε βροχή, νερό, ηλιακή ακτινοβολία ή υπερβολική θερμότητα.
- Μην ασκείτε πίεση στα φις. Σε περίπτωση που ένα φις έχει χαλαρώσει, μπορεί να προκληθεί ηλεκτρικό τόξο ή φωτιά.

Κίνδυνος τραυματισμού ή ζημιάς στο προϊόν!

- Όταν η συσκευή είναι ανοιχτή, εκπέμπεται ορατή και αόρατη ακτινοβολία λέιζερ. Αποφύγετε την έκθεση στην ακτίνα.
- Μην αγγίζετε τον οπτικό φακό του δίσκου στο εσωτερικό της θήκης δίσκου.
- Μην τοποθετείτε ποτέ το προϊόν ή οποιαδήποτε αντικείμενα πάνω σε καλώδια ρεύματος ή σε άλλο ηλεκτρικό εξοπλισμό.
- Εάν το προϊόν μεταφέρεται σε θερμοκρασίες κάτω από 5°C, αποσυσκευάστε το προϊόν και περιμένετε μέχρι η θερμοκρασία του να φτάσει στο επίπεδο της θερμοκρασίας του δωματίου πριν το συνδέσετε στην πρίζα.

Κίνδυνος υπερθέρμανσης!

- Μην τοποθετείτε ποτέ αυτό το προϊόν σε περιορισμένο χώρο. Αφήστε κενό χώρο τουλάχιστον δέκα εκ. γύρω από το προϊόν για εξαερισμό.
- Βεβαιωθείτε ότι κουρτίνες ή άλλα αντικείμενα δεν καλύπτουν τις οπές εξαερισμού στο προϊόν.

Κίνδυνος μόλυνσης!

- Αν η μπαταρία έχει εξαντληθεί ή αν δεν πρόκειται να χρησιμοποιήσετε το τηλεχειριστήριο για μεγάλο χρονικό διάστημα, αφαιρέστε την μπαταρία.
- Οι μπαταρίες περιέχουν χημικές ουσίες, κατά συνέπεια πρέπει να απορρίπτονται σωστά.

Κίνδυνος κατάποσης μπαταριών!

- Το προϊόν/τηλεχειριστήριο μπορεί να περιέχει μια μπαταρία τύπου κέρματος και υπάρχει δυνατότητα κατάποσής της. Κρατάτε πάντα την μπαταρία μακριά από τα παιδιά!

Κίνδυνος μειωμένης διάρκειας της μπαταρίας!

- Μην συνδυάζετε ποτέ διαφορετικούς τύπους ή μάρκες μπαταριών.
- Μην χρησιμοποιείτε ποτέ μαζί παλιές και καινούργιες μπαταρίες.

Σημείωση

Οποιοσδήποτε αλλαγές ή τροποποιήσεις πραγματοποιηθούν στη συσκευή χωρίς τη ρητή έγκριση της Philips Consumer Electronics ενδέχεται να ακυρώσουν το δικαίωμα του χρήστη για λειτουργία της συσκευής.

Συμμόρφωση



Το παρόν προϊόν συμμορφώνεται με τις προδιαγραφές της Ευρωπαϊκής Κοινότητας για παρεμβολές ραδιοφωνικών σημάτων.

Η συσκευή περιλαμβάνει την παρακάτω ετικέτα:



Φροντίδα του περιβάλλοντος



Το προϊόν είναι σχεδιασμένο και κατασκευασμένο από υψηλής ποιότητας υλικά και εξαρτήματα, τα οποία μπορούν να ανακυκλωθούν και να ξαναχρησιμοποιηθούν.



Όταν ένα προϊόν διαθέτει το σύμβολο ενός διαγραμμένου κάδου απορριμμάτων με ρόδες, το προϊόν αυτό καλύπτεται από την Ευρωπαϊκή Οδηγία 2002/96/EK.

Ενημερωθείτε σχετικά με το ανεξάρτητο τοπικό σύστημα συλλογής ηλεκτρικών και ηλεκτρονικών προϊόντων.

Μην παραβείτε τους τοπικούς κανονισμούς και μην απορρίψετε τα παλιά σας προϊόντα μαζί με τα υπόλοιπα οικιακά απορρίμματα. Η σωστή μέθοδος απόρριψης των παλιών σας προϊόντων συμβάλλει στην αποφυγή αρνητικών επιπτώσεων για το περιβάλλον και την ανθρώπινη υγεία.



Το προϊόν σας περιέχει μπαταρίες που καλύπτονται από την Ευρωπαϊκή Οδηγία 2006/66/EK, και δεν μπορούν να απορριφθούν μαζί με τα συνηθισμένα απορρίμματα του σπιτιού σας. Ενημερωθείτε σχετικά με την ισχύουσα τοπική νομοθεσία για τη χωριστή συλλογή μπαταριών καθώς η σωστή μέθοδος απόρριψης των μπαταριών συμβάλλει στην αποφυγή αρνητικών επιπτώσεων για το περιβάλλον και την ανθρώπινη υγεία.

Πληροφορίες σχετικά με την προστασία του περιβάλλοντος

Κάθε περιττό στοιχείο συσκευασίας έχει παραληφθεί. Η συσκευασία έχει γίνει έτσι ώστε να είναι εύκολος ο διαχωρισμός σε τρία υλικά: χαρτόνι (κουτί), αφρώδες πολυστυρένιο (υλικό προστασίας από χτυπήματα) και πολυαιθυλένιο (σακουλάκια, προστατευτικό αφρώδες φύλλο). Το σύστημα αποτελείται από υλικά που μπορούν να ανακυκλωθούν και να επαναχρησιμοποιηθούν εάν αποσυναρμολογηθεί από μια ειδικευμένη εταιρεία. Τηρείτε τους τοπικούς κανονισμούς σχετικά με την απόρριψη υλικών συσκευασίας, άδειων μπαταριών ή παλιού εξοπλισμού.

Ανακοίνωση περί των εμπορικών σημάτων



Οι ενδείξεις "Made for iPod" και "Made for iPhone" σημαίνουν ότι ένα ηλεκτρονικό αξεσουάρ έχει σχεδιαστεί ώστε να συνδέεται ειδικά σε iPod ή iPhone αντίστοιχα και ότι έχει πιστοποιηθεί από τους κατασκευαστές ότι πληροί τα πρότυπα απόδοσης της Apple. Η Apple δεν φέρει καμία ευθύνη για τη λειτουργία της παρούσας συσκευής ή της συμμόρφωσής της προς τα πρότυπα ασφαλείας και τα κανονιστικά πρότυπα. Να σημειωθεί ότι η χρήση του εν λόγω αξεσουάρ με iPod ή iPhone ενδέχεται να επηρεάσει την ασύρματη απόδοση. Οι ονομασίες iPod and iPhone είναι εμπορικά σήματα της Apple Inc., καταχωρημένα στις Η.Π.Α. και σε άλλες χώρες.

Πνευματικά δικαιώματα



Η πραγματοποίηση αντιγράφων υλικού που φέρει προστασία αντιγραφής, όπως προγραμμάτων υπολογιστών, αρχείων, μεταδόσεων και ηχογραφήσεων, άνευ σχετικής εξουσιοδότησης, ενδέχεται να συνιστά καταστρατήγηση των δικαιωμάτων πνευματικής ιδιοκτησίας, και ως εκ τούτου ποινικό αδίκημα. Δεν επιτρέπεται η χρήση του εξοπλισμού αυτού για τους σκοπούς αυτούς.

2012 © Koninklijke Philips Electronics N.V. Οι προδιαγραφές ενδέχεται να αλλάξουν χωρίς προειδοποίηση. Τα εμπορικά σήματα ανήκουν στην Koninklijke Philips Electronics N.V ή στους αντίστοιχους ιδιοκτήτες τους. Η Philips διατηρεί το δικαίωμα να αλλάξει τα προϊόντα της οποιαδήποτε στιγμή χωρίς να είναι υποχρεωμένη να προσαρμόσει αντίστοιχα τα αποθέματά της.

Σημείωση

- Η πινακίδα του τύπου βρίσκεται στο πίσω μέρος του συστήματος.

2 Το μουσικό σύστημα micro

Συγχαρητήρια για την αγορά σας και καλωσορίσατε στη Philips! Για να επωφεληθείτε πλήρως από την υποστήριξη που προσφέρει η Philips, καταχωρήστε το προϊόν σας στη διεύθυνση www.philips.com/welcome.

- iPod touch (1ης, 2ης, 3ης και 4ης γενιάς)
- iPod nano (1ης, 2ης, 3ης, 4ης, 5ης και 6ης γενιάς)
- iPod classic
- iPod με βίντεο
- iPod με έγχρωμη οθόνη
- iPod mini

Εισαγωγή

Με αυτό το σύστημα, μπορείτε:

- να απολαμβάνετε ήχο από δίσκους, συσκευές αποθήκευσης USB, iPod/iPhone και άλλες εξωτερικές συσκευές
- να ακούτε ραδιοφωνικούς σταθμούς FM

Μπορείτε να εμπλουτίσετε την έξοδο ήχου με τα παρακάτω εφέ ήχου:

- Δυναμική ενίσχυση μπάσων (DBB)
- Αυτόματος έλεγχος έντασης ήχου

Μέσα με δυνατότητα αναπαραγωγής:

- Δίσκοι: CD-DA, CD-R, CD-RW, MP3-CD, WMA-CD
- Αρχεία: .mp3, .wma
- συσκευή αποθήκευσης USB
 - Συμβατότητα: USB 1.1
 - Υποστήριξη κατηγορίας: MSC (Mass Storage Class)
 - Σύστημα αρχείων: FAT12, FAT16, FAT32
 - Μέγιστος αριθμός άλμπουμ/ φακέλων: 99
 - Μέγιστος αριθμός κομματιών/ αρχείων: 999
 - Μέγιστα επίπεδα καταλόγου: 8
- Μοντέλα iPhone και iPod
 - iPhone 4S
 - iPhone 4
 - iPhone 3GS.
 - iPhone 3G
 - iPhone

Περιεχόμενα συσκευασίας

Ελέγξτε και αναγνωρίστε τα περιεχόμενα της συσκευασίας:

- Μουσικό σύστημα micro
- Καλώδιο ρεύματος AC
- κεραία FM
- Καλώδιο MP3 link
- Εγχειρίδιο χρήσης
- Οδηγός γρήγορης έναρξης

Επισκόπηση της κύριας μονάδας

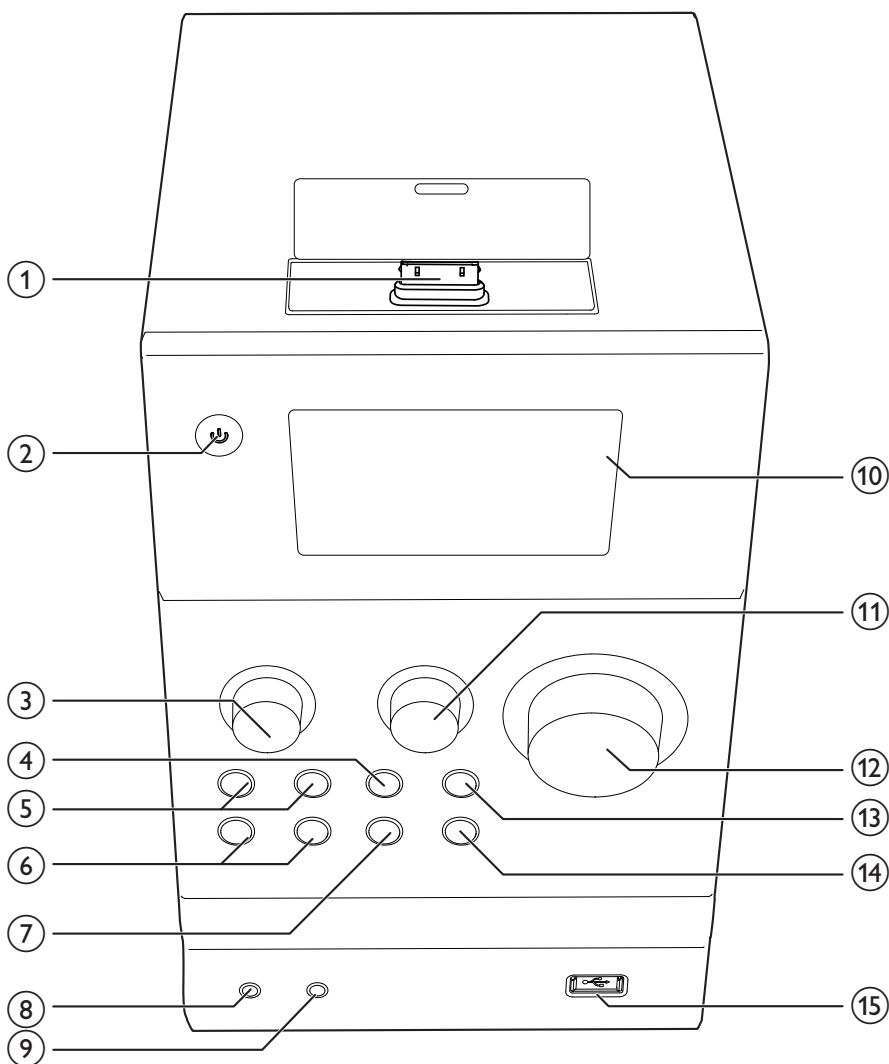

① Βάση για iPhone/iPod

- Σύνδεση με iPhone/iPod.

②

- Ενεργοποίηση του συστήματος.
- Μετάβαση του συστήματος στη λειτουργία αναμονής Eco Power ή στην κανονική λειτουργία αναμονής.

③ TREBLE

- Περιστρέψτε για αύξηση ή μείωση του επιπέδου πρίμων.

④

- Διακοπή της αναπαραγωγής ενός δίσκου ή ενός αρχείου .wma/.mp3 από συσκευή αποθήκευσης USB.

- Με διπλό πάτημα, διαγραφή προγράμματος.
- Στη λειτουργία δίσκου, πατήστε παρατεταμένα για εξαγωγή της θήκης δίσκου.
- Στη κανονική λειτουργία αναμονής, πατήστε για ενεργοποίηση ή απενεργοποίηση της επίδειξης λειτουργιών.
- Πρόσβαση στη λίστα αναπαραγωγής του iPod/iPhone.

5

- Μετάβαση στο προηγούμενο ή στο επόμενο κομμάτι.
- Πατήστε παρατεταμένα για αναζήτηση μέσα σε ένα κομμάτι.
- Συντονισμός σε ραδιοφωνικό σταθμό.

6

- Μετάβαση στο προηγούμενο ή στο επόμενο άλμπουμ.
- Επιλογή προεπιλεγμένου ραδιοφωνικού σταθμού.
- Πλοήγηση στη λίστα αναπαραγωγής του iPod/iPhone.

7 SOURCE

- Πατήστε επανειλημμένα για επιλογή πηγής.

8

- Σύνδεση ακουστικών με υποδοχή 3,5 χιλ.

9 MP3-LINK

- Σύνδεση στην υποδοχή εξόδου ήχου (συνήθως στην υποδοχή ακουστικών) μιας εξωτερικής συσκευής.

10 Οθόνη VFD

11 BASS

- Περιστρέψτε για αύξηση ή μείωση του επιπέδου των μπάσων.

12 VOLUME

- Περιστρέψτε για αύξηση ή μείωση της έντασης του ήχου.

13

- Έναρξη, παύση ή συνέχιση της αναπαραγωγής.

14

- Εξαγωγή ή κλείσιμο της μονάδας δίσκου.

15

- Σύνδεση με συσκευή αποθήκευσης USB.

Επισκόπηση του τηλεχειριστηρίου

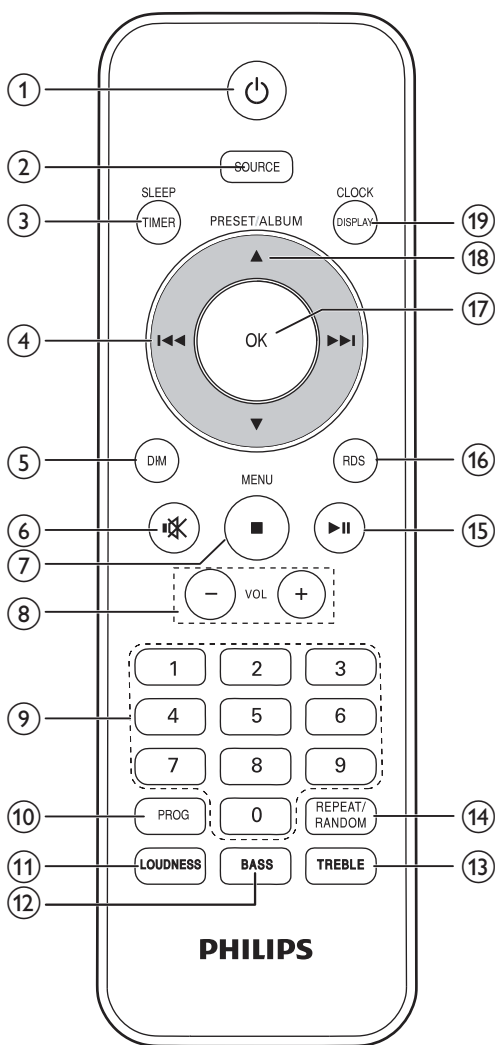

- ① **⏻**
- Ενεργοποίηση του συστήματος.
 - Μετάβαση του συστήματος στη λειτουργία αναμονής Eco Power ή στην κανονική λειτουργία αναμονής.

- ② **SOURCE**
- Πατήστε επανειλημμένα για επιλογή πηγής.

- ③ **SLEEP/TIMER**
- Ρύθμιση χρονοδιακόπτη διακοπής λειτουργίας ή χρονοδιακόπτη αφύπνισης.

- ④ **◀◀ / ▶▶**
- Μετάβαση στο προηγούμενο ή στο επόμενο κομμάτι.
 - Πατήστε παρατεταμένα για αναζήτηση μέσα σε ένα κομμάτι.
 - Συντονισμός σε ραδιοφωνικό σταθμό.

- ⑤ **DIM**
- Ρύθμιση του επιπέδου φωτεινότητας της οθόνης VFD.

- ⑥ **⊘**
- Σίγαση ή επαναφορά της έντασης.

- ⑦ **■ / MENU**
- Διακοπή της αναπαραγωγής ενός δίσκου ή ενός αρχείου .wma/.mp3 από συσκευή αποθήκευσης USB.
 - Με διπλό πάτημα, διαγραφή προγράμματος.
 - Στη λειτουργία δίσκου, πατήστε παρατεταμένα για εξαγωγή της θήκης δίσκου.
 - Στη κανονική λειτουργία αναμονής, πατήστε για ενεργοποίηση ή απενεργοποίηση της επίδειξης λειτουργιών.
 - Πρόσβαση στη λίστα αναπαραγωγής του iPod/iPhone.

- ⑧ **VOL +/-**
- Περιστρέψτε για αύξηση ή μείωση της έντασης του ήχου.

- ⑨ **Αριθμητικό πληκτρολόγιο**
- Εισαγωγή αριθμού κομματιού για απευθείας επιλογή κομματιού.
 - Εισαγωγή αριθμού ακολουθίας για επιλογή αποθηκευμένου ραδιοφωνικού σταθμού.

- ⑩ **PROG**
- Προγραμματισμός κομματιών ήχου.
 - Προγραμματισμός ραδιοφωνικών σταθμών.
- ⑪ **LOUDNESS**
- Ενεργοποίηση ή απενεργοποίηση της λειτουργίας του αυτόματου ελέγχου έντασης.
- ⑫ **BASS**
- Ενεργοποίηση ρύθμισης επιπέδου μπάσων.
- ⑬ **TREBLE**
- Ενεργοποίηση ρύθμισης επιπέδου πρίμων.
- ⑭ **REPEAT/RANDOM**
- Επιλογή λειτουργίας αναπαραγωγής: κανονική αναπαραγωγή, επανάληψη ή τυχαία αναπαραγωγή.
- ⑮ **▶||**
- Έναρξη, παύση ή συνέχιση της αναπαραγωγής.
- ⑯ **RDS**
- Εμφάνιση διαθέσιμων πληροφοριών για ένα ραδιοφωνικό σταθμό RDS.
- ⑰ **OK**
- Επιβεβαίωση καταχώρισης ή επιλογής.
 - Στη λειτουργία FM, εναλλαγή μεταξύ στερεοφωνικού και μονοφωνικού ήχου.
- ⑱ **PRESET/ALBUM ▲ / ▼**
- Μετάβαση στο προηγούμενο ή στο επόμενο άλμπουμ.
 - Επιλογή προεπιλεγμένου ραδιοφωνικού σταθμού.
 - Πλοήγηση σε λίστα αναπαραγωγής iPod/iPhone.
- ⑲ **CLOCK/DISPLAY**
- Ρύθμιση ρολογιού.
 - Εμφάνιση της τρέχουσας κατάστασης ή των πληροφοριών πολυμέσων.
 - Εμφάνιση διαθέσιμων πληροφοριών ID3 των κομματιών MP3.
 - Όταν το σύστημα βρίσκεται σε λειτουργία, πατήστε το για να εμφανίσετε το ρολόι.

3 Πριν από τη χρήση

Τοποθέτηση του προϊόντος

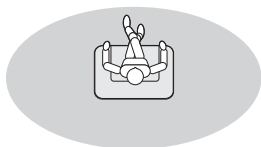

Τοποθετήστε τα ηχεία σε γωνία περίπου 45 μοιρών σε σχέση με τη θέση ακρόασης.

Σημείωση

- Προς αποφυγή μαγνητικών παρεμβολών ή ανεπιθύμητου θορύβου, μην τοποθετείτε ποτέ αυτό το προϊόν πολύ κοντά σε συσκευές που εκπέμπουν ακτινοβολία.

Σύνδεση ηχείων

Σημείωση

- Για βέλτιστη ποιότητα ήχου, χρησιμοποιείτε μόνο τα παρεχόμενα ηχεία.
- Συνδέστε τα ηχεία μόνο με ίδια ή υψηλότερη αντίσταση. Για λεπτομέρειες, ανατρέξτε στην ενότητα "Πληροφορίες προϊόντος" > "Προδιαγραφές".

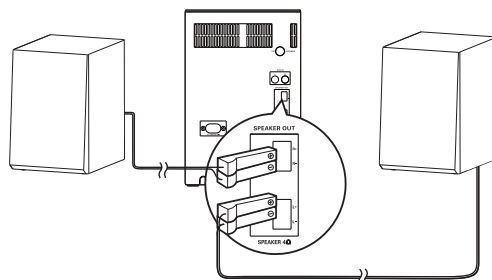

Συνδέστε τα βύσματα των καλωδίων των ηχείων στις υποδοχές **SPEAKER OUT**.

- το αριστερό στην υποδοχή **L+/L-**
- το δεξιό στην υποδοχή **R+/R-**

Σύνδεση της κεραίας FM

Σημείωση

- Για βέλτιστη λήψη, προεκτείνετε πλήρως την κεραία και ρυθμίστε τη θέση της ή συνδέστε μια εξωτερική κεραία.
- Το προϊόν δεν υποστηρίζει ραδιοφωνική λήψη MW (μεσαία κύματα).

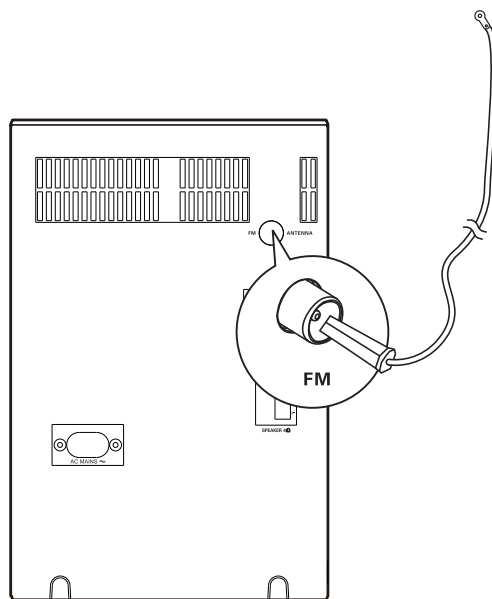

Συνδέστε την κεραία FM στην υποδοχή **FM ANTENNA** στην πίσω πλευρά.

Σύνδεση στο ρεύμα

Σημείωση

- Προτού συνδέσετε το καλώδιο ρεύματος AC, βεβαιωθείτε ότι έχετε ολοκληρώσει όλες τις άλλες συνδέσεις.

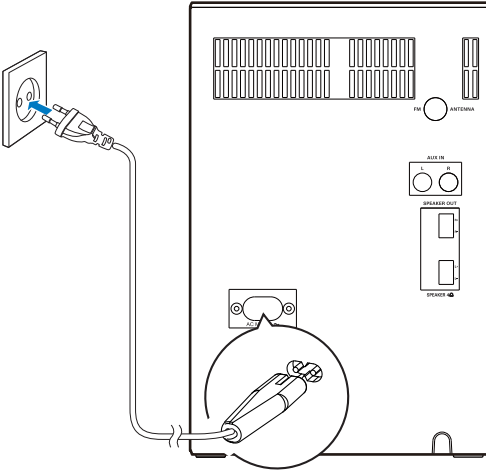

Συνδέστε το καλώδιο τροφοδοσίας AC

- στην υποδοχή **AC MAINS~** στην πίσω πλευρά και
- στην πρίζα.

Τοποθέτηση/αντικατάσταση των μπαταριών του τηλεχειριστηρίου

1 Ανοίξτε τη θήκη μπαταριών.

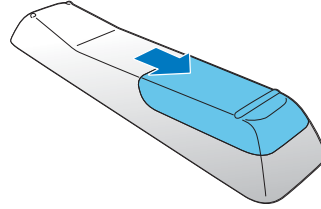

2 Τοποθετήστε 2 μπαταρίες AAA με σωστή πολικότητα (+/-), όπως υποδεικνύεται.

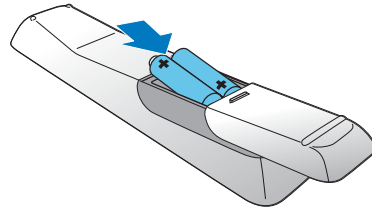

3 Κλείστε τη θήκη της μπαταρίας.

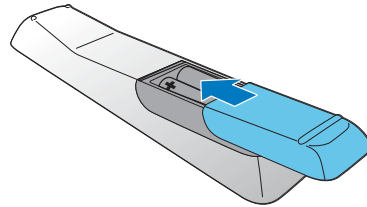

4 Ξεκινήστε

! Προσοχή

- Η χρήση διαφορετικών χειριστηρίων ή προσαρμογών ή η εφαρμογή διαδικασιών διαφορετικών από αυτές που υποδεικνύονται στο παρόν εγχειρίδιο μπορεί να προκαλέσει επικίνδυνη έκθεση σε ακτινοβολία ή άλλες μη ασφαλείς λειτουργίες.

Ακολουθείτε πάντα τις οδηγίες στο παρόν κεφάλαιο με τη σειρά που αναφέρονται.

Ενεργοποίηση

Πατήστε Φ .

- ↳ Το προϊόν μεταβαίνει στην τελευταία επιλεγμένη πηγή.

Εναλλαγή λειτουργιών

Αυτόματη εναλλαγή λειτουργιών:

- Αφού το προϊόν παραμείνει ανενεργό για 15 λεπτά, μεταβαίνει αυτόματα στην κανονική λειτουργία αναμονής.
 - ↳ Εμφανίζεται το ρολόι.
 - ↳ Εάν το ρολόι δεν έχει ρυθμιστεί, αναβοσβήνει η ένδειξη $----$.
- Αφού το προϊόν παραμείνει στην κανονική λειτουργία αναμονής για 15 λεπτά, μεταβαίνει αυτόματα στη λειτουργία αναμονής Eco Power.
 - ↳ Εμφανίζεται στην οθόνη η ένδειξη **Eco STM ANTM BTM V** και στη συνέχεια σβήνει η οθόνη VFD.

Μη αυτόματη εναλλαγή λειτουργιών:

- Πατήστε παρατεταμένα το Φ για να μεταβεί το προϊόν:
 - από τη λειτουργία ενεργοποίησης ή την κανονική λειτουργία αναμονής στη λειτουργία αναμονής Eco Power:

- από τη λειτουργία αναμονής Eco Power στην κανονική λειτουργία αναμονής.
- Πατήστε το Φ για εναλλαγή
- μεταξύ της λειτουργίας ενεργοποίησης και μίας λειτουργίας αναμονής.

☰ Σημείωση

- Όταν είναι συνδεδεμένο κάποιο iPod/iPhone, το προϊόν δεν μεταβαίνει στη λειτουργία αναμονής Eco Power.

Ρύθμιση ρολογιού

☰ Σημείωση

- Κατά τη ρύθμιση, αν δεν εκτελεστεί καμία ενέργεια για 90 δευτερόλεπτα, το σύστημα εξέρχεται από τη λειτουργία ρύθμισης ρολογιού χωρίς να αποθηκευτούν οι ρυθμίσεις που είχατε κάνει νωρίτερα.

- 1 Στην κανονική λειτουργία αναμονής, πατήστε παρατεταμένα **CLOCK/DISPLAY** για να ενεργοποιήσετε τη λειτουργία ρύθμισης ρολογιού.
 - ↳ Τα ψηφία της ώρας αναβοσβήνουν.
- 2 Πατήστε **◀◀/▶▶** για να ρυθμίσετε την ώρα και στη συνέχεια πατήστε **CLOCK/DISPLAY** για επιβεβαίωση.
 - ↳ Τα ψηφία των λεπτών αναβοσβήνουν.
- 3 Πατήστε **◀◀/▶▶** για να ρυθμίσετε τα λεπτά και στη συνέχεια πατήστε **CLOCK/DISPLAY** για επιβεβαίωση.
 - ↳ Εμφανίζεται στην οθόνη η ένδειξη **24 HOUR** (μορφή ώρας 24 ωρών) ή **12 HOUR** (μορφή ώρας 12 ωρών) και αναβοσβήνει ο αριθμός 24 ή 12.

- 4 Πατήστε **◀◀/▶▶** για να επιλέξετε μορφή ώρας και κατόπιν πατήστε **CLOCK/DISPLAY** για επιβεβαίωση.
↳ Στην οθόνη κυλά η ένδειξη **RDS TIME SYNC [V]** ή **RDS TIME SYNC [N]**.
- 5 Πατήστε **◀◀/▶▶** για να επιλέξετε **RDS TIME SYNC [V]**, ώστε να μπορεί το σύστημα να συγχρονίζει αυτόματα το ρολόι του με τους σταθμούς RDS που μεταδίδουν σήματα ώρας.
- Για να απενεργοποιήσετε τον αυτόματο συγχρονισμό του ρολογιού, επιλέξτε **RDS TIME SYNC [N]**.
- 6 Πατήστε **CLOCK/DISPLAY** για να επιβεβαιώσετε τις ρυθμίσεις .
↳ Εμφανίζεται το ρολόι που ρυθμίσατε.
↳ Εάν επιλέξετε τη μορφή ώρας **12 HOUR**, εμφανίζεται επίσης η ένδειξη **AM** ή **PM**.

Επιλέξτε πηγή

Πατήστε επανειλημμένα **SOURCE** για να επιλέξετε πηγή.

- **BLOCK** : η λίστα αναπαραγωγής στο συνδεδεμένο iPhone/iPod
- **MP3-LINK** : η είσοδος ήχου μέσω της υποδοχής **MP3-LINK**
- **AUX-IN** : η είσοδος ήχου μέσω των υποδοχών **AUX-IN**
- **DISC** : ο δίσκος στη μονάδα δίσκου
- **USB** : τα αρχεία .wma/.mp3 που είναι αποθηκευμένα στη συσκευή αποθήκευσης USB
- **TUNE R** : το ραδιόφωνο FM

5 Αναπαραγωγή

Αναπαραγωγή δίσκου

- 1 Πατήστε επανειλημμένα **SOURCE** για να επιλέξετε την πηγή **DISC**.
- 2 Πατήστε **▲** για να ανοίξετε τη θήκη δίσκου.
- 3 Τοποθετήστε ένα δίσκο με την εκτυπωμένη πλευρά στραμμένη προς τα πάνω.
- 4 Πατήστε ξανά **▲** για να κλείσετε τη θήκη δίσκου.
↳ Η αναπαραγωγή ξεκινά αυτόματα μετά από μερικά δευτερόλεπτα.
 - Εάν η αναπαραγωγή δεν ξεκινήσει αυτόματα, πατήστε **▶||** για έναρξη της αναπαραγωγής.

Αναπαραγωγή από συσκευή αποθήκευσης USB

Το σύστημα μπορεί να αναπαραγάγει αρχεία .mp3 και .wma που έχουν εγγραφεί σε κάποια υποστηριζόμενη συσκευή αποθήκευσης USB:

- Μονάδα flash
- Συσκευή ανάγνωσης καρτών μνήμης
- HDD: μονάδα σκληρού δίσκου (αυτό το προϊόν μπορεί να ανιχνεύσει μόνο φορητό σκληρό δίσκο με ρεύμα κορυφής ισχύος USB που δεν ξεπερνά τα 500 mA).



Σημείωση

- Η Philips δεν εγγυάται συμβατότητα με όλες τις συσκευές αποθήκευσης USB.
- Δεν υποστηρίζεται το σύστημα αρχείων NTFS (New Technology File System).

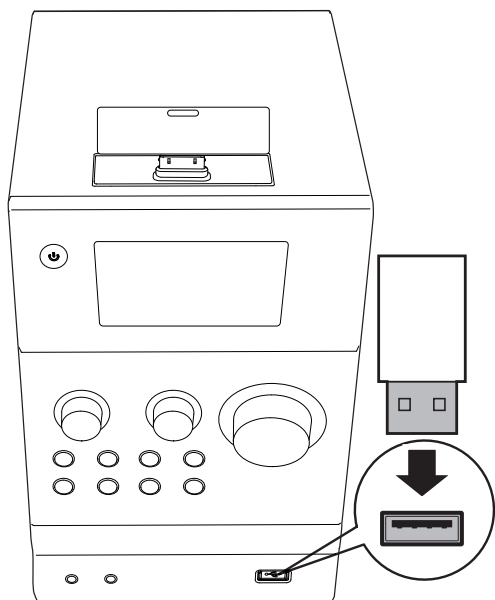

- 1 Συνδέστε τη συσκευή αποθήκευσης USB στην υποδοχή .
- 2 Πατήστε επανειλημμένα **SOURCE** για να επιλέξετε την πηγή **USB**.
↳ Η αναπαραγωγή ξεκινά αυτόματα.

Εάν η αναπαραγωγή δεν ξεκινήσει αυτόματα:

- 1 Πατήστε **▲ / ▼** (ή **◀ / ▶**) για να επιλέξετε φάκελο.
- 2 Πατήστε **◀◀ / ▶▶** για να επιλέξετε αρχείο.
- 3 Πατήστε **▶||** για να ξεκινήσει η αναπαραγωγή.

Έλεγχος της αναπαραγωγής

Κατά τη διάρκεια της αναπαραγωγής, ακολουθήστε τις παρακάτω οδηγίες για τον έλεγχο της αναπαραγωγής.

Κουμπιά	Λειτουργίες
▶ 	Παύση ή συνέχιση της αναπαραγωγής.

■	Διακοπή αναπαραγωγής.												
◀◀ / ▶▶	Μετάβαση στο προηγούμενο ή στο επόμενο κομμάτι. Πατήστε παρατεταμένα για γρήγορη μετάβαση προς τα πίσω ή για γρήγορη αναζήτηση προς τα εμπρός σε ένα κομμάτι.												
▲ / ▼, ◀ / ▶	Μετάβαση στο προηγούμενο ή στο επόμενο άλμπουμ (όταν υπάρχουν περισσότερα από ένα άλμπουμ).												
<table border="1" style="display: inline-table; vertical-align: middle;"> <tbody> <tr><td>1</td><td>2</td><td>3</td></tr> <tr><td>4</td><td>5</td><td>6</td></tr> <tr><td>7</td><td>8</td><td>9</td></tr> <tr><td>0</td><td></td><td></td></tr> </tbody> </table>	1	2	3	4	5	6	7	8	9	0			Εισαγωγή αριθμού κομματιού για αναπαραγωγή.
1	2	3											
4	5	6											
7	8	9											
0													

REPEAT/RANDOM	Επιλογή διαθέσιμης λειτουργίας αναπαραγωγής. <ul style="list-style-type: none"> • REPEAT 1: επανάληψη του τρέχοντος κομματιού • REPEAT: επανάληψη όλων των κομματιών • GROUP REPEAT: επανάληψη του τρέχοντος άλμπουμ • RAND.: τυχαία αναπαραγωγή κομματιών • αναπαραγωγή των κομματιών με τη σειρά
----------------------	---

Η λειτουργία **RAND.** δεν είναι διαθέσιμη κατά την αναπαραγωγή προγραμματισμένων κομματιών.

Προγραμματισμός κομματιών

Σημείωση

- Μπορείτε να προγραμματίσετε μέχρι 20 κομμάτια .
- Κατά τη διάρκεια του προγραμματισμού, αν δεν εκτελεστεί καμία ενέργεια για 20 δευτερόλεπτα, το σύστημα επιστρέφει στη λειτουργία διακοπής χωρίς να αποθηκευτούν οι ρυθμίσεις που είχατε κάνει νωρίτερα.

Για CD

- 1 Πατήστε το **■** για διακοπή της αναπαραγωγής.
↳ Εμφανίζονται η ένδειξη **■**, ο συνολικός αριθμός κομματιών και η χρονική διάρκεια.
- 2 Πατήστε **PROG** για να ενεργοποιήσετε τη λειτουργία προγραμματισμού.
↳ Εμφανίζονται οι ενδείξεις **PROG.** και **■** (ο αριθμός ακολουθίας) και αναβοσβήνει η ένδειξη **■**.
- 3 Πατήστε **◀◀ / ▶▶** για επιλογή κομματιού.
↳ Ο αριθμός του κομματιού αναβοσβήνει.
- 4 Πατήστε ξανά **PROG** για να προγραμματίσετε το επιλεγμένο κομμάτι.
- 5 Επαναλάβετε τα βήματα 3 και 4 για να προγραμματίσετε περισσότερα κομμάτια.
- 6 Πατήστε το **▶▶** για έναρξη της αναπαραγωγής.

Για αρχεία WMA/MP3

- 1 Πατήστε το **■** για διακοπή της αναπαραγωγής.
↳ Εμφανίζονται οι ενδείξεις **■ XXX** (το XXX υποδεικνύει το συνολικό αριθμό των άλμπουμ) και **■ XXX** (το XXX υποδεικνύει το συνολικό αριθμό των κομματιών).
- 2 Πατήστε **PROG** για να ενεργοποιήσετε τη λειτουργία προγραμματισμού.
↳ Εμφανίζονται οι ενδείξεις **PROG.** και **■**, ενώ αναβοσβήνει η ένδειξη **■**.
- 3 Πατήστε επανειλημμένα **ALBUM - / ALBUM +** για να επιλέξετε άλμπουμ.
↳ Αναβοσβήνει η ένδειξη **■ XX** (το XX υποδεικνύει τον αριθμό άλμπουμ).
- 4 Πατήστε ξανά **PROG** για να επιβεβαιώσετε το επιλεγμένο άλμπουμ.
↳ Η ένδειξη **■** αναβοσβήνει.
- 5 Πατήστε επανειλημμένα **◀◀ / ▶▶** για να επιλέξετε κομμάτι.
↳ Αναβοσβήνει η ένδειξη **■ XX** (το XX υποδεικνύει τον αριθμό κομματιού).
- 6 Πατήστε ξανά **PROG** για να επιβεβαιώσετε το επιλεγμένο κομμάτι.
- 7 Επαναλάβετε τα βήματα 3 έως 6 για να προγραμματίσετε και άλλα κομμάτια.
- 8 Πατήστε το **▶▶** για έναρξη της αναπαραγωγής.

Διαγραφή του προγράμματος

Για να διαγράψετε το πρόγραμμα:

- Πατήστε δύο φορές **■**.
- Αλλάξτε πηγή ήχου.

6 Χρήση της βάσης

Το σύστημα σας παρέχει τη δυνατότητα να ακούτε ήχο από iPod/iPhone.

Σημείωση

- Σε αυτήν την περίπτωση, ο ήχος δεν δρομολογείται στην υποδοχή ακουστικών.

Συμβατά μοντέλα iPod/iPhone

Το σύστημα υποστηρίζει τα παρακάτω μοντέλα iPod και iPhone.

- iPhone 4S
- iPhone 4
- iPhone 3GS.
- iPhone 3G
- iPhone
- iPod touch (1ης, 2ης, 3ης και 4ης γενιάς)
- iPod nano (1ης, 2ης, 3ης, 4ης, 5ης και 6ης γενιάς)
- iPod classic
- iPod με βίντεο
- iPod με έγχρωμη οθόνη
- iPod mini

Απολαύστε ήχο μέσω της βάσης

Σημείωση

- Η μέγιστη τιμή του ρεύματος που διέρχεται μέσω της υποδοχής βάσης δεν ξεπερνά τα 1000 mA για iPod/iPhone. Για να μην προκληθεί ζημιά στο iPod/iPhone και στη συσκευή αναπαραγωγής CD, τοποθετήστε το iPod/iPhone όπως φαίνεται στην εικόνα.

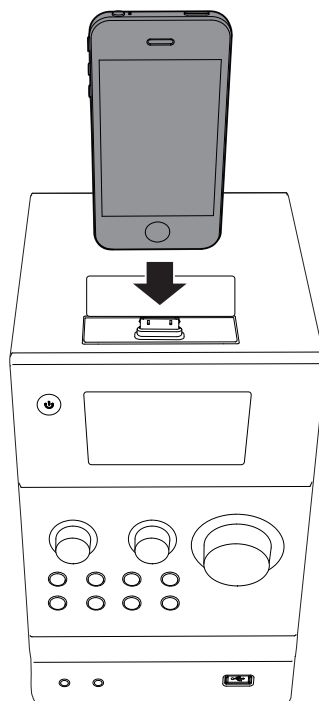

- 1 Πατήστε επανειλημμένα **SOURCE** για να επιλέξετε την πηγή **Bluetooth**.
- 2 Ανοίξτε το καπάκι της βάσης.
- 3 Συνδέστε το iPod/iPhone στη βάση.
- 4 Ξεκινήστε την αναπαραγωγή ενός κομματιού στο iPod/iPhone.

Κουμπιά	Λειτουργίες
▶	Έναρξη, παύση ή συνέχιση της αναπαραγωγής.
MENU/■	Πρόσβαση στη λίστα αναπαραγωγής του iPod/iPhone.
▲/▼	Πλοήγηση στη λίστα αναπαραγωγής του iPod/iPhone.
◀◀/▶▶	Μετάβαση στο προηγούμενο/επόμενο κομμάτι.
	Πατήστε παρατεταμένα για γρήγορη μετάβαση προς τα πίσω ή για γρήγορη αναζήτηση προς τα εμπρός.

Φόρτιση του iPod/iPhone

Η φόρτιση ξεκινά όταν το iPod/iPhone συνδεθεί στη βάση και αναγνωρισθεί.

Αποσύνδεση του iPod/iPhone



Σημείωση

- Κίνδυνος να προκληθεί ζημιά στη βάση ή στο iPod/iPhone: Μην κουνάτε ή περιστρέφετε το iPod/iPhone κατά την αποσύνδεση.

- 1 Τραβήξτε το iPod/iPhone από τη βάση.
- 2 Κλείστε το καπάκι για να καλύψετε τη βάση.

7 Ακρόαση ραδιοφώνου FM

Συντονισμός σε ραδιοφωνικό σταθμό FM



Σημείωση

- Βεβαιωθείτε ότι έχετε συνδέσει και προεκτείνει πλήρως την κεραία FM.

- 1 Πατήστε επανειλημμένα **SOURCE** για να επιλέξετε την πηγή **TUNE R**.
- 2 Πατήστε παρατεταμένα **◀◀ / ▶▶** μέχρι να αρχίσει να αλλάζει η συχνότητα.
 - ↳ Αναβοσβήνει η ένδειξη **SEARCH** μέχρι ο δέκτης FM να συντονιστεί σε ένα σταθμό με ισχυρό σήμα λήψης.
 - Για να συντονιστείτε σε σταθμό που εκπέμπει σε μια συγκεκριμένη συχνότητα, πατήστε επανειλημμένα **◀◀ / ▶▶** μέχρι να εμφανιστεί η συχνότητα που θέλετε.



Συμβουλή

- Στη λειτουργία FM, μπορείτε να πατήσετε επανειλημμένα **OK** για εναλλαγή της ρύθμισης ήχου μεταξύ **STEREO** (στερεοφωνικός) και **MONO** (μονοφωνικός).

Αυτόματος προγραμματισμός ραδιοφωνικών σταθμών

☰ Σημείωση

- Μπορείτε να προγραμματίσετε μέχρι 20 προεπιλεγμένους ραδιοφωνικούς σταθμούς.

Πατήστε παρατεταμένα **PROG** μέχρι να αναβοσβήσει η ένδειξη **RUMORSCAN**.

- ↳ Όλοι οι διαθέσιμοι σταθμοί προγραμματίζονται με σειρά ανάλογη με την ισχύ λήψης της ζώνης συχνοτήτων.
- ↳ Ο πρώτος προγραμματισμένος ραδιοφωνικός σταθμός μεταδίδεται αυτόματα.

Μη αυτόματος προγραμματισμός ραδιοφωνικών σταθμών

☰ Σημείωση

- Μπορείτε να προγραμματίσετε μέχρι 20 προεπιλεγμένους ραδιοφωνικούς σταθμούς.
- Για να αντικαταστήσετε έναν προγραμματισμένο ραδιοφωνικό σταθμό, αποθηκεύστε κάποιον άλλο σταθμό με τον αριθμό ακολουθίας του.

- 1 Συντονισμός σε ραδιοφωνικό σταθμό.
- 2 Πατήστε **PROG** για να ενεργοποιήσετε τον προγραμματισμό.
 - ↳ Αναβοσβήνει η ένδειξη **PRESET XX** (το XX υποδεικνύει τον αριθμό ακολουθίας).
- 3 Πατήστε **▲ / ▼** ή **◀ / ▶** για να εκχωρήσετε έναν αριθμό από το 1 έως το 20 στο ραδιοφωνικό σταθμό και στη συνέχεια πατήστε **PROG** για επιβεβαίωση.

- ↳ Εμφανίζονται ο προεπιλεγμένος αριθμός ακολουθίας και η συχνότητα του ραδιοφωνικού σταθμού.

- 4 Επαναλάβετε τα βήματα 1-3 για να προγραμματίσετε και άλλους σταθμούς.

Συντονισμός σε προεπιλεγμένο ραδιοφωνικό σταθμό

- Πατήστε **▲ / ▼** ή **◀ / ▶** για να επιλέξετε τον αριθμό ακολουθίας του αποθηκευμένου ραδιοφωνικού σταθμού.
- Χρησιμοποιήστε το αριθμητικό πληκτρολόγιο για να εισαγάγετε τον αριθμό ακολουθίας.

Εμφάνιση πληροφοριών RDS

Το RDS (Radio Data System) είναι μια υπηρεσία που επιτρέπει στους ραδιοφωνικούς σταθμούς FM να μεταδίδουν επιπλέον πληροφορίες. Όταν συντονίζετε σε ραδιοφωνικό σταθμό RDS, εμφανίζονται η ένδειξη **RDS** και το όνομα του σταθμού.

- 1 Συντονιστείτε σε ένα ραδιοφωνικό σταθμό RDS.
- 2 Πατήστε επανειλημμένα **RDS** για να περιηγηθείτε στις διαθέσιμες πληροφορίες:
 - Όνομα σταθμού
 - Τύπο προγράμματος, όπως **NEWS** (ειδήσεις), **SPORT** (αθλητικά), **POP M** (μουσική ποπ)...
 - Μηνύματα κειμένου
 - Ρολόι RDS
 - Συχνότητα

Συγχρονισμός ρολογιού με RDS.

Μπορείτε να συγχρονίσετε το ρολόι του συστήματος με κάποιο ραδιοφωνικό σταθμό RDS.

- 1 Ενεργοποιήστε τη ρύθμιση που επιτρέπει στο σύστημα να συγχρονίζει το ρολόι του με τους σταθμούς RDS που μεταδίδουν σήματα ώρας (βλ. «Ξεκινήστε» > «Ρύθμιση ρολογιού»).
- 2 Συντονιστείτε σε ένα ραδιοφωνικό σταθμό RDS που μεταδίδει σήματα ώρας.
 - ↳ Το σύστημα διαβάζει αυτόματα την ώρα RDS.



Σημείωση

- Η ακρίβεια του ρολογιού εξαρτάται από το ραδιοφωνικό σταθμό RDS.

8 Προσαρμογή ήχου

Οι ακόλουθες λειτουργίες ισχύουν για όλα τα υποστηριζόμενα πολυμέσα.

Προσαρμογή επιπέδου έντασης

- Στο τηλεχειριστήριο, πατήστε επανειλημμένα **VOL +/-**.
- Στην κύρια μονάδα, περιστρέψτε το **VOLUME** αριστερόστροφα ή δεξιόστροφα.

Προσαρμογή του επιπέδου μπάσων

- Στο τηλεχειριστήριο, πατήστε **BASS** για να ενεργοποιήσετε τη ρύθμιση μπάσων και στη συνέχεια πατήστε επανειλημμένα **VOL +/-**.
- Στην κύρια μονάδα, περιστρέψτε το **BASS** αριστερόστροφα ή δεξιόστροφα.

Προσαρμογή επιπέδου πρίμων

- Στο τηλεχειριστήριο, πατήστε **TREBLE** για να ενεργοποιήσετε τη ρύθμιση πρίμων και στη συνέχεια πατήστε επανειλημμένα **VOL +/-**.
- Στην κύρια μονάδα, περιστρέψτε το **TREBLE** αριστερόστροφα ή δεξιόστροφα.

Χρήση του αυτόματου ελέγχου έντασης ήχου

Η λειτουργία του ελέγχου έντασης ήχου επιτρέπει στο σύστημα να αυξήσει αυτόματα τα ηχητικά εφέ πρίμων και μπάσων στα χαμηλά επίπεδα έντασης (όσο υψηλότερη είναι η ένταση, τόσο λιγότερο αυξάνονται τα πρίμα και τα μπάσα).

- Πατήστε **LOUDNESS** για να ενεργοποιήσετε ή να απενεργοποιήσετε τον αυτόματο έλεγχο έντασης.

Σίγαση ήχου

- Πατήστε **⌘** για σίγαση ή επαναφορά του ήχου.

9 Άλλες λειτουργίες

Ρύθμιση αφύπνισης

Το προϊόν μπορεί να χρησιμοποιηθεί και ως ζυπνητήρι. Μπορείτε να επιλέξετε ως πηγή αφύπνισης ένα δίσκο, τη βιβλιοθήκη iPod/iPhone, τη λίστα αναπαραγωγής PHILIPS, το ραδιόφωνο FM ή αρχεία .wma/.mp3 που είναι αποθηκευμένα σε κάποια συσκευή αποθήκευσης USB.



Σημείωση

- Βεβαιωθείτε ότι έχετε ρυθμίσει σωστά το ρολόι.
- Αν δεν υπάρχει λίστα αναπαραγωγής με το όνομα "PHILIPS" στο iPod/iPhone ή αν η λίστα αναπαραγωγής δεν περιλαμβάνει κάποιο κομμάτι με δυνατότητα αναπαραγωγής, το προϊόν επιλέγει ως πηγή ήχου αφύπνισης τη βιβλιοθήκη iPod/iPhone.
- Αν δεν υπάρχουν διαθέσιμες άλλες πηγές ήχου αφύπνισης, το προϊόν μεταβαίνει αυτόματα σε λειτουργία FM.

- 1 Στην κανονική λειτουργία αναμονής, πατήστε παρατεταμένα **SLEEP/TIMER** μέχρι να εμφανιστούν στην οθόνη οι ενδείξεις **SE** **TIMER** (ρύθμιση χρονοδιακόπτη) και **SEL SOURCE** (επιλογή πηγής).
↳ εμφανίζεται η ένδειξη **DISC**.
- 2 Πατήστε επανειλημμένα **SOURCE** για να επιλέξετε μια πηγή ήχου αφύπνισης.
 - Για να χρησιμοποιήσετε ως πηγή ήχου αφύπνισης μια λίστα αναπαραγωγής iPod/iPhone, δημιουργήστε πρώτα στο iPod/iPhone μια λίστα αναπαραγωγής με το όνομα "PHILIPS".
- 3 Πατήστε **SLEEP/TIMER** για επιβεβαίωση.
↳ Τα ψηφία της ώρας αναβοσβήνουν.

- 4 Πατήστε επανειλημμένα **◀◀/▶▶** για να ρυθμίσετε την ώρα και στη συνέχεια πατήστε **SLEEP/TIMER** για επιβεβαίωση.
↳ Τα ψηφία των λεπτών αναβοσβήνουν.
- 5 Πατήστε **◀◀/▶▶** για να ρυθμίσετε τα λεπτά και στη συνέχεια πατήστε **SLEEP/TIMER** για επιβεβαίωση.
↳ Αναβοσβήνει η ένδειξη **0L XX** (το XX υποδεικνύει την ένταση του ήχου αφύπνισης).
- 6 Πατήστε **VOL +/-** για να ρυθμίσετε την ένταση της αφύπνισης και στη συνέχεια πατήστε **SLEEP/TIMER** για επιβεβαίωση.
↳ εμφανίζεται η ένδειξη **⊕**.
- Για να απενεργοποιήσετε το χρονοδιακόπτη αφύπνισης, πατήστε επανειλημμένα **SLEEP/TIMER** στην κανονική λειτουργία αναμονής, μέχρι να εξαφανιστεί η ένδειξη **⊕**.



Συμβουλή

- Όταν ηχεί η αφύπνιση, μπορείτε να προσαρμόσετε την ένταση του ήχου πατώντας το **VOL +/-**.

Ρύθμιση χρονοδιακόπτη διακοπής λειτουργίας

Όταν το σύστημα βρίσκεται σε λειτουργία, πατήστε επανειλημμένα **SLEEP/TIMER** για να επιλέξετε μια προκαθορισμένη χρονική περίοδο (15, 30, 45, 60, 90 ή 120 λεπτά).

- ↳ Όταν ο χρονοδιακόπτης διακοπής λειτουργίας είναι ενεργοποιημένος, εμφανίζεται η ένδειξη **SLEEP** στην κάτω δεξιά γωνία της οθόνης VFD.
- Για να απενεργοποιήσετε το χρονοδιακόπτη διακοπής λειτουργίας, πατήστε επανειλημμένα **SLEEP/TIMER** μέχρι να εμφανιστεί η ένδειξη **SLEEP OFF**.

Δρομολόγηση ήχου από άλλες συσκευές

Μέσω των υποδοχών AUX-IN

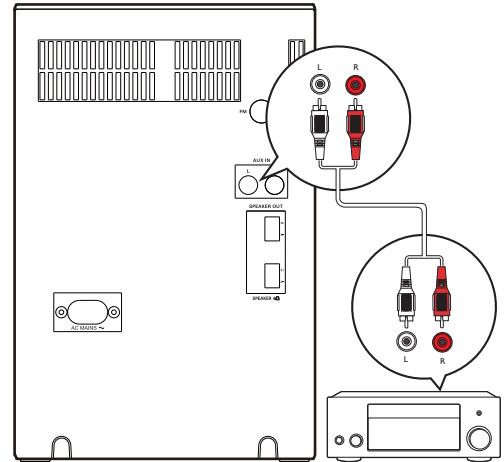

- 1 Συνδέστε ένα καλώδιο ήχου
 - στις υποδοχές **AUX IN L/R** στην πίσω πλευρά της κύριας μονάδας και
 - στις υποδοχές εξόδου αναλογικού ήχου 2 καναλιών της εξωτερικής συσκευής (για παράδειγμα, της συσκευής αναπαραγωγής ήχου).
- 2 Πατήστε **SOURCE** για να επιλέξετε την πηγή **AU# - IN**.
- 3 Ξεκινήστε την αναπαραγωγή περιεχομένου στην εξωτερική συσκευή.

Μέσω της υποδοχής MP3 Link

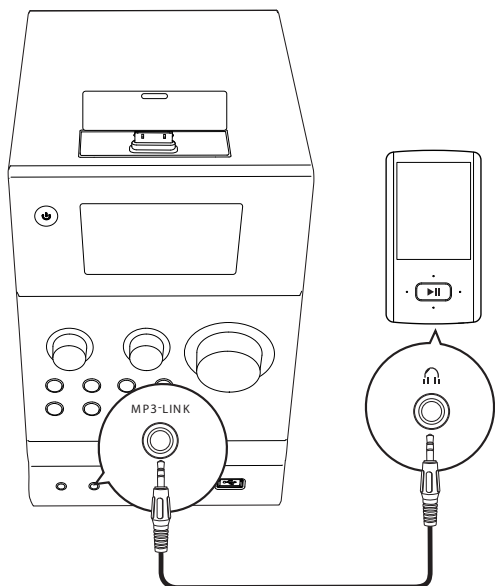

- 1 Συνδέστε ένα καλώδιο MP3 Link
 - στην υποδοχή **MP3-LINK** στην πρόσοψη της κύριας μονάδας και
 - στην υποδοχή ακουστικών της εξωτερικής συσκευής (για παράδειγμα, ενός MP3 player).
- 2 Πατήστε **SOURCE** για να επιλέξετε την πηγή **MP3-LINK**.
- 3 Ξεκινήστε την αναπαραγωγή περιεχομένου στην εξωτερική συσκευή.

Ακρόαση μέσω ακουστικών

Συνδέστε τα ακουστικά στην υποδοχή  στην πρόσοψη της κύριας μονάδας.

Σημείωση

- Όταν ακούτε μουσική από συνδεδεμένο iPod/iPhone, ο ήχος δεν δρομολογείται στην υποδοχή ακουστικών. Σε αυτήν την περίπτωση, ακούστε μουσική από τα ηχεία.

10 Πληροφορίες προϊόντος

Σημείωση

- Οι πληροφορίες προϊόντος υπόκεινται σε αλλαγή χωρίς προειδοποίηση.

Προδιαγραφές

Ενισχυτής

Μέγιστη ισχύς εξόδου	2 X 30 W RMS
Απόκριση συχνότητας	40 Hz - 20 kHz
Λόγος σήματος προς θόρυβο	≥ 60 dB
Είσοδος Aux	1 V RMS 20 kOhm

Δίσκος

Τύπος λείζερ	Ημιαγωγός
Διάμετρος δίσκου	12 εκ., 8 εκ.
Υποστηριζόμενοι δίσκοι	CD-DA, CD-R, CD-RW, MP3-CD, WMA-CD
DAC ήχου	24 Bit, 44,1 kHz
Συνολική αρμονική παραμόρφωση	< 3% (1 kHz)
Απόκριση συχνοτήτων	40 Hz - 20 kHz (44,1 kHz)
Λόγος σήματος προς θόρυβο	> 55 dB

Δέκτης (FM)

Εύρος συντονισμού	87,5 - 108 MHz
Βήμα συντονισμού	50 kHz
Ευαισθησία	
- Μονοφωνικός, λόγος σήματος προς θόρυβο 26dB	< 22 dBf
- Στερεοφωνικός, λόγος σήματος προς θόρυβο 46dB	> 43 dBf
Επιλεκτικότητα αναζήτησης	> 28 dBf
Συνολική αρμονική παραμόρφωση	< 3%
Λόγος σήματος προς θόρυβο	> 55 dB

Ηχεία

Σύνθετη αντίσταση ηχείων	6 Ohm
Οδηγός ηχείου	Γούφερ 4,5" + τουίτερ 1"
Ευαισθησία	> 80 dB/m/W

Γενικές πληροφορίες

Ρεύμα AC	220 - 240 V~, 50/60 Hz
Κατανάλωση ενέργειας σε λειτουργία	35 W
Κατανάλωση ενέργειας κατά τη λειτουργία αναμονής Eco Power	≤ 0,5 W
Έξοδος ηχητικού σήματος	1 Vpp ± 0,1 Vpp 3,5 kOhm
Έξοδος ακουστικών	2 x 3 mW 32 Ohm
USB Direct	Έκδοση 1.1

Διαστάσεις

- Κύρια μονάδα (Π x Υ x Β)	160 x 244 x 220 χιλ.
- Ηχείο (Π x Υ x Β)	160 x 244 x 210 χιλ.
Βάρος	
- Με τη συσκευασία	7,6 κιλά
- Κύρια μονάδα	1,8 κιλά
- Ηχείο	2 x 2,2 κιλά

Πληροφορίες δυνατότητας αναπαραγωγής μέσω USB

Συμβατές συσκευές USB:

- Μνήμη USB flash (USB1.1)
- Συσκευές αναπαραγωγής USB flash (USB1.1)
- Κάρτες μνήμης (απαιτείται πρόσθετη συσκευή ανάγνωσης καρτών)

Υποστηριζόμενα μορμά:

- USB ή μορμά αρχείου μνήμης FAT12, FAT16, FAT32 (μέγεθος τομέα: 512 byte)
- Ρυθμός bit MP3 (ρυθμός δεδομένων): 32-320 Kbps και μεταβλητός ρυθμός bit
- WMA v9 ή προηγούμενη έκδοση
- Ο μέγιστος αριθμός ένθετου καταλόγου είναι 8 επίπεδα
- Αριθμός άλμπουμ/φακέλων: μέγιστο 99
- Αριθμός κομματιών/αρχείων: μέγιστο 999
- Ετικέτα ID3 v2.0 ή μεταγενέστερη έκδοση
- Όνομα αρχείου σε Unicode UTF8 (μέγιστο μήκος: 16 byte)

Μη υποστηριζόμενα μορμά:

- Κενά άλμπουμ: άλμπουμ που δεν περιέχουν αρχεία MP3/WMA
- Τα μη υποστηριζόμενα μορμά αρχείων παραλείπονται. Για παράδειγμα, τα έγγραφα Word (.doc) ή τα αρχεία MP3 με επέκταση .dlf παραβλέπονται και δεν πραγματοποιείται αναπαραγωγή τους.
- Αρχεία ήχου AAC, WAV, PCM

- Αρχαία WMA με προστασία DRM (.wav, .m4a, .m4p, .mp4, .aac)
- Αρχαία WMA σε μορφή Lossless

Υποστηριζόμενα μορμά δίσκου MP3

- ISO9660, Joliet
- Μέγιστος αριθμός κομματιών/αρχείων: 999 (ανάλογα με το μήκος του ονόματος αρχείου)
- Μέγιστος αριθμός άλμπουμ: 99
- Υποστηριζόμενες συχνότητες δειγματοληψίας: 32 kHz, 44,1 kHz, 48 kHz
- Υποστηριζόμενος ρυθμός bit: 32-320 kbps, μεταβλητός ρυθμός bit

Τύποι προγράμματος RDS

NO TYPE	Κανένας τύπος προγράμματος RDS
NEWS	Υπηρεσίες ειδήσεων
AFFAIRS	Πολιτική και τρέχουσα επικαιρότητα
INFO	Ειδικά ενημερωτικά προγράμματα
SPORT	Αθλητικά
EDUCATE	Μόρφωση και εκπαίδευση
DRAMA	Θέατρο και λογοτεχνία
CULTURE	Πολιτισμός, θρησκεία και κοινωνία
SCIENCE	Επιστήμη
VARIED	Ψυχαγωγικά προγράμματα
POP M	Ποπ μουσική
ROCK M	Ροκ μουσική
MOR M	Ελαφριά μουσική
LIGHT M	Ελαφριά κλασική μουσική
CLASSICS	Κλασική μουσική
OTHER M	Ειδικά μουσικά προγράμματα
WEATHER	Καιρός
FINANCE	Οικονομικά
CHILDREN	Παιδικά προγράμματα

SOCIAL	Κοινωνικά θέματα
RELIGION	Θρησκεία
PHONE IN	Είσοδος τηλεφώνου
TRAVEL	Ταξίδι
LEISURE	Χόμπι
JAZZ	Τζαζ μουσική
COUNTRY	Κάντρι μουσική
NATION M	Δημοτικά τραγούδια
OLDIES	Μουσική περασμένων δεκαετιών
FOLK M	Παραδοσιακή μουσική
DOCUMENT	Ντοκιμαντέρ
TES	Δοκιμή αφύπνιση
ALARM	Ξυπνητήρι

Συντήρηση

Καθαρισμός περιβλήματος

- Χρησιμοποιείτε ένα ελαφρώς νωπό πανί και ένα ήπιο καθαριστικό διάλυμα. Μην χρησιμοποιείτε διάλυμα που περιέχει οινόπνευμα, αλκοόλ, αμμωνία ή λιπαντικά μέσα.

Καθαρισμός δίσκων

- Όταν ένας δίσκος είναι βρόμικος, καθαρίστε τον με ένα καθαριστικό πανί. Σκουπίστε το δίσκο με κίνηση από το κέντρο προς τα έξω.



- Μην χρησιμοποιείτε διαλύτες όπως βενζίνη, διαλυτικά, καθαριστικά του εμπορίου ή αντιστατικά σπρέι που προορίζονται για αναλογικούς δίσκους.

Καθαρισμός φακού δίσκου

- Μετά από παρατεταμένη χρήση, ενδέχεται να συσσωρευτεί σκόνη ή βρομιά στο φακό του δίσκου. Για να εξασφαλίσετε καλή ποιότητα αναπαραγωγής, καθαρίστε το δίσκο του φακού με το καθαριστικό φακών CD της Philips ή οποιοδήποτε άλλο καθαριστικό του εμπορίου. Ακολουθήστε τις οδηγίες που συνοδεύουν το καθαριστικό.

11 Αντιμετώπιση προβλημάτων

Προειδοποίηση

- Μην αφαιρείτε ποτέ το περίβλημα της συσκευής.

Για να εξακολουθεί να ισχύει η εγγύηση, μην επιχειρήσετε ποτέ να επιδιορθώσετε το προϊόν μόνοι σας.

Αν αντιμετωπίσετε προβλήματα κατά τη χρήση του προϊόντος, ελέγξτε τα παρακάτω σημεία πριν ζητήσετε επισκευή. Αν το πρόβλημα παραμένει, επισκεφθείτε τον ιστότοπο της Philips (www.philips.com/support). Όταν επικοινωνείτε με τη Philips, φροντίστε να βρίσκεστε κοντά στο προϊόν και να έχετε μπροστά σας τον αριθμό μοντέλου και τον αριθμό σειράς.

Πρόβλημα	Λύση
Η συσκευή δεν τροφοδοτείται με ρεύμα.	Βεβαιωθείτε ότι το καλώδιο τροφοδοσίας AC είναι σωστά συνδεδεμένο. Βεβαιωθείτε ότι από την πρίζα περνάει ρεύμα. Για εξοικονόμηση ενέργειας, το σύστημα απενεργοποιείται αυτόματα μετά από 15 λεπτά αδράνειας.
Δεν ακούγεται ήχος ή ο ήχος δεν είναι καλός.	Ρυθμίστε την ένταση του ήχου. Αποσυνδέστε τα ακουστικά. Βεβαιωθείτε ότι τα ηχεία είναι σωστά συνδεδεμένα. Βεβαιωθείτε ότι τα γυμνά καλώδια των ηχείων είναι στερεωμένα.
Το σύστημα δεν ανταποκρίνεται.	Επανασυνδέστε το βύσμα τροφοδοσίας AC και στη συνέχεια ενεργοποιήστε ξανά το σύστημα. Για εξοικονόμηση ενέργειας, το σύστημα απενεργοποιείται αυτόματα μετά από 15 λεπτά αδράνειας.
Το τηλεχειριστήριο δεν λειτουργεί.	Πριν πατήσετε οποιοδήποτε κουμπί λειτουργίας, επιλέξτε τη σωστή πηγή από το τηλεχειριστήριο και όχι από την κύρια μονάδα. Μειώστε την απόσταση ανάμεσα στο τηλεχειριστήριο και στην κύρια μονάδα. Τοποθετήστε όλες τις μπαταρίες με τη σωστή πολικότητα (σύμβολα +/-), όπως υποδεικνύεται. Αντικαταστήστε τις μπαταρίες. Στρέψτε το τηλεχειριστήριο απευθείας προς τον αισθητήρα που βρίσκεται στην πρόσοψη της κύριας μονάδας.
Δεν εντοπίζεται δίσκος.	Τοποθετήστε ένα δίσκο. Βεβαιωθείτε ότι έχετε τοποθετήσει το δίσκο με την ετικέτα του στραμμένη προς τα πάνω. Περιμένετε μέχρι να διαλυθεί η συμπύκνωση υγρασίας στο φακό. Αντικαταστήστε ή καθαρίστε το δίσκο. Βεβαιωθείτε ότι ο εγγράψιμος δίσκος έχει οριστικοποιηθεί και ότι η μορφή του υποστηρίζεται από το σύστημα.

Πρόβλημα	Λύση
Η συσκευή αποθήκευσης USB δεν υποστηρίζεται.	Βεβαιωθείτε ότι η συσκευή αποθήκευσης USB είναι συμβατή με το σύστημα. Δοκιμάστε άλλη συσκευή.
Δεν είναι δυνατή η αναπαραγωγή ορισμένων αρχείων από τη συσκευή αποθήκευσης USB.	Βεβαιωθείτε ότι η μορφή των αρχείων υποστηρίζεται από το σύστημα. Βεβαιωθείτε ότι τα αρχεία δεν υπερβαίνουν το μέγιστο αριθμό.
Η ραδιοφωνική λήψη δεν είναι καλή.	Αυξήστε την απόσταση μεταξύ του συστήματος και άλλων ηλεκτρικών συσκευών. Προεκτείνετε πλήρως την κεραία. Διαφορετικά, συνδέστε μια εξωτερική κεραία FM/DAB.
Ο χρονοδιακόπτης δεν λειτουργεί.	Ρυθμίστε σωστά το ρολόι. Ενεργοποιήστε το χρονοδιακόπτη.
Η ρύθμιση ρολογιού/χρονοδιακόπτη έχει διαγραφεί.	Σημειώθηκε διακοπή ρεύματος ή αποσυνδέθηκε το καλώδιο τροφοδοσίας AC. Ρυθμίστε ξανά το ρολόι/χρονοδιακόπτη.

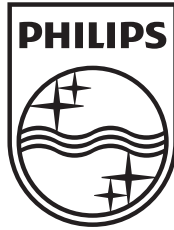

Specifications are subject to change without notice
© 2012 Koninklijke Philips Electronics N.V.
All rights reserved.

DCM3100_12_UM_V2.1

