

## Vienmēr šeit, lai jums palīdzētu

Reģistrējiet savu preci un saņemiet atbalstu  
[www.philips.com/welcome](http://www.philips.com/welcome)

DCM1170

Jautājumi?  
Sazinieties  
ar Philips



Lietošanas instrukcija

**PHILIPS**

# Satura rādītājs

---

<b>1. Svarīgi .....</b>	<b>3</b>	<b>6. Citas funkcijas .....</b>	<b>13</b>
Drošība.....	3	Modinātāja taimera iestatīšana .....	13
<b>2. Jūsu mazā audiosistēma .....</b>	<b>5</b>	Izslēgšanās taimera iestatīšana .....	13
Ievads.....	5	Atskaņošana no ārējas ierīces .....	13
Iepakojuma saturs .....	5	<b>7. Informācija par precī .....</b>	<b>14</b>
Galvenās ierīces pārskats .....	6	Specifikācijas.....	14
Tālvadības pults pārskats .....	7	USB atskaņošanas informācija .....	15
<b>3. Darbības uzsākšana .....</b>	<b>8</b>	Atbalstītie MP3 disku formāti .....	15
Skaļruņu pievienošana .....	8	<b>8. Darbības traucējumu novēršana .....</b>	<b>16</b>
Barošanas padeve .....	8	<b>9. Jūsu ievērbībai .....</b>	<b>17</b>
Funkciju demonstrēšana.....	8		
Tālvadības pults sagatavošana .....	8		
Pulksteņa iestatīšana.....	9		
Ieslēgšana .....	9		
<b>4. Atskaņošana.....</b>	<b>10</b>		
Diska atskaņošana.....	10		
Atskaņošana no USB.....	10		
Atskaņošana no iPod/iPhone.....	10		
Atskaņošanas vadība.....	11		
Pārlēkt uz ierakstu .....	11		
Ierakstu programmēšana .....	11		
<b>5. Radio klausīšanās.....</b>	<b>12</b>		
Radiostaciju noregulēšana .....	12		
Radiostaciju automātiskā saglabāšana .....	12		
Radiostaciju manuālā saglabāšana.....	12		
Saglabāto radiostaciju klausīšanās.....	12		

# 1. Svarīgi

## Drošība

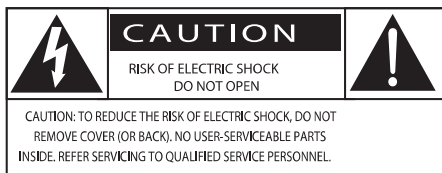

(BRĪDINĀJUMS: ELEKTRISKĀS STRĀVAS TRIECIENA RISKS; NEATVĒRT. BRĪDINĀJUMS: LAI SAMAZINĀTU ELEKTRISKĀS STRĀVAS TRIECIENA RISKU, NENOŅĒMIET IERĪCES KORPUSU (VAI AIZMUGURĒJO PANELI). IERĪCES IEKŠPUSĒ NAV DETAĻU, KURU APKOPI VAI REMONTU VARĒTU VEIKT PATS LIETOTĀJS. IERĪCES APKOPI UN REMONTU UZTICIET TIKAI KVALIFICĒTAM SERVISĀ CENTRA PERSONĀLAM.)

“Zibens šautras simbols” norāda uz ierīcē ietilpstošām neizolētām sastāvdaļām, kuras var izraisīt elektriskās strāvas triecienu. Visu jūsu mājās iemītnieku drošības labad nekad nenoņemiet šīs ierīces korpusu.

Lai izvairītos no ierīces darbības un apkopes traucējumiem, “izsaukuma zīme” vērs jūsu uzmanību uz tām ierīces funkcijām, par kuru lietošanu ir nepieciešams uzmanīgi izlasīt pievienoto literatūru.

**BRĪDINĀJUMS:** Lai samazinātu iespējamo uzliesmojuma vai elektriskās strāvas triecienu risku, nepakļaujiet šo ierīci lietus un pastiprināta mitruma iedarbībai, kā arī novietojiet uz tās ar šķidrumu pildītus priekšmetus, piemēram, vāzes.

**UZMANĪBU:** Lai novērstu elektriskās strāvas triecienu risku, barošanas vada kontaktdakšu pilnībā iespraudiet atbilstoša izmēra kontaktlīdždā.

(Reģioniem ar polarizētajām kontaktdakšām: lai novērstu elektriskās strāvas triecienu risku, platu spaiļi ievietojiet kontaktlīdždas platajā kontaktā).

## Svarīgi drošības norādījumi

- Izpildiet visus norādījumus.
- Ievērojiet visus brīdinājumus.
- Nelietojiet šo ierīci ūdens tuvumā.
- Tīriet tikai ar sausu lupatīņu.
- Nenobloķējiet ventilācijas atveres. Novietojiet atbilstoši ražotāja norādījumiem.
- Novietojiet ierīci karstuma avotu tuvumā, piemēram, netālu no radiatora, sildītāja, krāsns vai citas ierīces (ieskaitot pastiprinātājus), kas rada siltumu.

- Novietojiet barošanas vadu tā, lai tas būtu pasargāts no samīšanas, saspiešanas vai cita veida deformācijas, it īpaši pie kontaktdakšas, sienas rozetes, sadalītāja, kā arī vietā, kur vads ir savienots ar pašu ierīci.
- Lietojiet tikai tos piederumus/aksesuārus, ko ir norādījis ražotājs.
- Lietojiet tikai ražotāja noteiktos vai kopā ar ierīci pārdotos ratiņus, statīvu, trijkāji, kronšteinu vai galdu. Ja izmantojat ratiņus, esiet piesardzīgi, pārvietojot ierīci uz ratiņiem, lai izvairītos no iespējamiem savainojumiem apgāšanās gadījumā.



- Pērkona negaisa laikā, kā arī, ja paredzat, ka ierīce ilgāku laiku netiks lietota, atvienojiet to no barošanas padeves.
- Ierīces apkopi un remontu uzticiet tikai kvalificētam servisa centra personālam. Apkope un remonts nepieciešami tad, ja ierīce jebkādā veidā ir bojāta, piemēram, ir bojāts barošanas vads vai kontaktdakša, uz ierīces ir uzlijis ūdens vai tajā ir iekritis kāds priekšmets, ierīce ir tikusi pakļauta lietus vai mitruma iedarbībai, tā nedarbojas, kā nākas, vai arī tā ir nokritusi zemē.
- **BRĪDINĀJUMI** par bateriju lietošanu – lai novērstu bateriju iztecēšanu, kas var radīt savainojumus, kā arī mantas vai ierīces bojājumus:
  - Ievietojiet baterijas atbilstoši uz ierīces norādītajai polaritātei +/-.
  - Nelietojiet kopā dažāda veida baterijas (piemēram, vecas un jaunas vai oglekļa un sārma u.tml.).
  - Baterijas (iepakotās vai uzstādītās) nedrīkst pakļaut pārmērīga karstuma iedarbībai, piemēram, tiešiem saules stariem, ugunij u.tml.
  - Ja ierīce ilgāku laiku netiek lietota, izņemiet baterijas.
- Ierīci nedrīkst apšļakstīt vai apļiet ar nekādiem šķidrumiem.

## ... Svarīgi

---

- Nenovietojiet uz ierīces nekādus priekšmetus, kas var to apdraudēt (piemēram, ar šķidrumu pildītus traukus, aizdegta sveces).
- Gadījumā, ja ierīces atvienošanai no elektrotīkla tiek izmantota adaptera kontaktdakša vai uzmava, tad šai atvienošanas ierīcei ir jābūt darba kārtībā, viegli pieejamai un ērti izraujamai no elektrotīkla rozetes.



### Brīdinājums

- Nekad nenoņemiet šīs ierīces korpusu.
- Nekad neļojiet nevienu no šīs ierīces detaļām.
- Nekad novietojiet šo ierīci uz citām elektriskajām ierīcēm.
- Sargājiet šo ierīci no tiešiem saules stariem, atklātas liesmas vai karstuma.
- Nekad nelūkojieties lāzera starā ierīces iekšpusē.
- Nodrošiniet, lai jūs vienmēr varētu viegli piekļūt barošanas vadam, kontaktdakšai vai adapterim, lai vajadzības gadījumā atvienotu ierīci no elektrotīkla.

## 2. Jūsu mazā audiosistēma

Apsveicam ar jūsu pirkumu un laipni lūdzam Philips! Lai pilnībā iegūtu no atbalsta, ko piedāvā Philips, reģistrējiet savu preci [www.philips.com/welcome](http://www.philips.com/welcome).

### Ievads

#### Ar šo ierīci jūs varat:

- klausīties mūziku no diskkiem, USB atmiņas ierīcēm, iPod/iPhone, kā arī no citām ārējām ierīcēm;
- klausīties radio.

#### Jūs varat bagātināt atskaņojamo skaņu ar sekojošu skaņas efektu:

- Digitālo skaņas kontroli (DSC)
  - DSC 1: Balanced (sabalansēta skaņa)
  - DSC 2: Clear (tīra skaņa)
  - DSC 3: Powerful (spēcīga skaņa)
  - DSC 4: Warm (silta skaņa)
  - DSC 5: Bright (dzidra, skanīga skaņa)

#### Ierīce atbalsta sekojošus mediju formātus:



### Iepakojuma saturs

Pārbaudiet un atpazīstiet iepakojuma saturu: [Zīm. 1]

- Galvenā ierīce;
- 2 x skaļruņi;
- Tālvadības pults (ar vienu AAA bateriju);
- Īsā lietošanas pamācība.

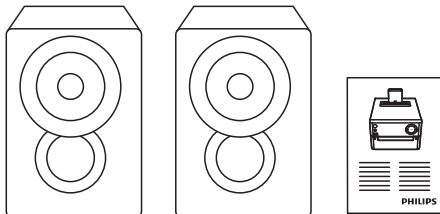
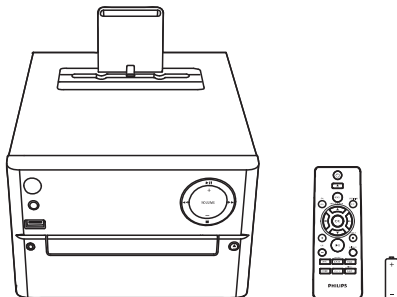

## Galvenās ierīces pārskats

[Zīm.2]

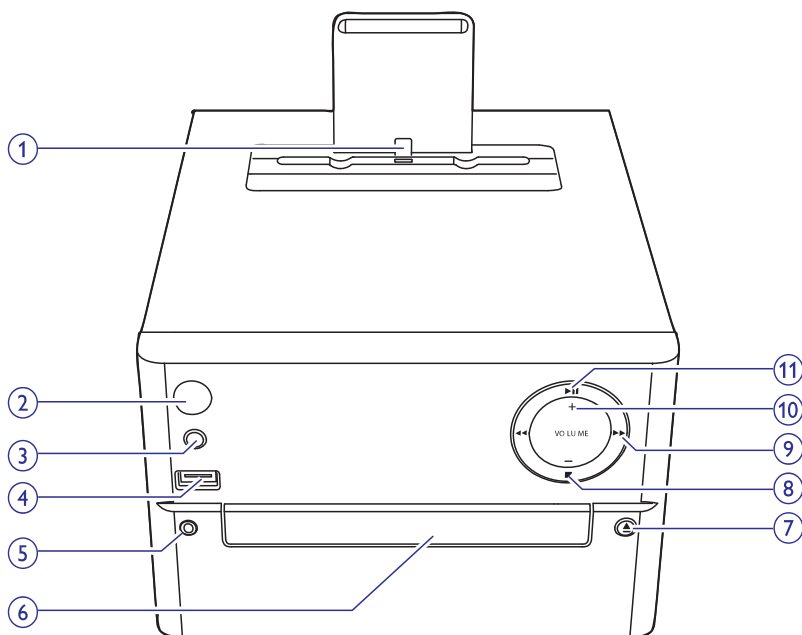

### 1. Dock pieslēgvietā iPod/iPhone

#### 2.

- Ieslēgt vai izslēgt ierīci.
- Pārslēgt ierīci gaidstāves vai Eko gaidstāves režīmā.

### 3. SOURCE (Atskaņošanas avots)

- Izvēlēties atskaņošanas avotu: CD (Disks), USB, FM (FM radio), AUDIO IN (Ārēja ierīce).

#### 4.

- Līdzda USB ierīces pievienošanai.

### 5. AUDIO IN

- Audiosignāla ieejas līdzda (3,5 mm) ārējas audioierīces pievienošanai.

### 6. Diska nodalījums

#### 7.

- Atvērt/aizvērt diska nodalījumu.

#### 8.

- Apturēt atskaņošanu vai dzēst programmu.

#### 9.

- Pārlēkt uz iepriekšējo/nākamo ierakstu.
- Meklēt ieraksta/diska/USB ietvaros.
- Noregulēt radiostaciju.
- Iestaīt laiku.

#### 10. VOLUME +/-

- Regulēt skaļumu.

#### 11.

- Uzsākt, pauzēt vai atsākt atskaņošanu.

## Tālvadības pults pārskats

[Zīm.3]

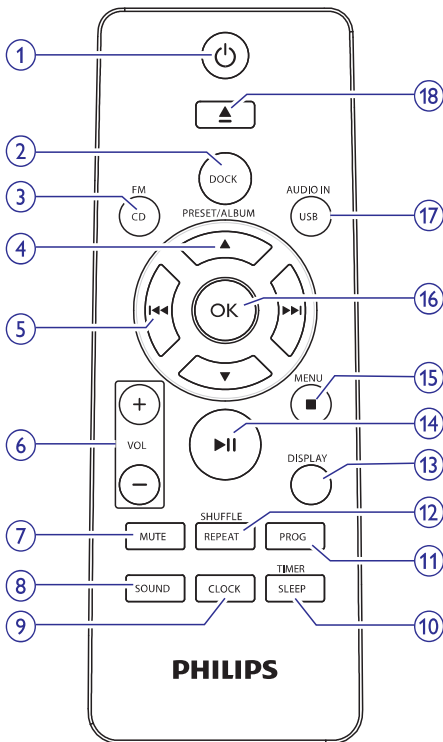

### 1.

- Ieslēgt vai izslēgt ierīci.
- Pārslēgt ierīci gaidstāves vai Eko gaidstāves režīmā.

### 2. DOCK

- Izvēlēties **DOCK** (dock pieslēgvietas) atskaņošanas avotu.

### 3. CD/FM (Disks/FM radio)

- Izvēlēties **CD/FM** (diska/FM radio) atskaņošanas avotu.

### 4. PRESET/ALBUM ▲ / ▼ (Atmiņa/Albums)

- Izvēlēties atmiņā saglabātu radiostaciju.
- Pārlēkt uz iepriekšējo/nākamo albumu.

### 5.

- Pārlēkt uz iepriekšējo/nākamo ierakstu.
- Meklēt ieraksta/diska/USB ietvaros.

- Noregulēt radiostaciju.
- Iestatīt laiku.

### 6. VOL +/- (Skaļums +/-)

- Regulēt skaļumu.

### 7. MUTE (Izslēgt skaņu)

- Izslēgt vai atjaunot skaņu.

### 8. SOUND (Skaņa)

- Bagātināt skaņas efektu ar Digitālo skaņas kontroli (DSC).

### 9. CLOCK (Pulkstenis)

- Iestatīt pulksteni.
- Apskatīt pulksteņa informāciju.

### 10. SLEEP/TIMER (Izslēgšanās taimeris/Modinātāja taimeris)

- Iestatīt izslēgšanās taimerī.
- Iestatīt modinātāja taimerī.

### 11. PROG (Programma)

- Programmēt ierakstus.
- Programmēt radiostācijas.
- Automātiski saglabāt FM radiostācijas.

### 12. SHUFFLE/REPEAT (Jaukta secība/Atkārtot)

- Atskaņot ierakstus atkārtoti vai jauktā secībā.

### 13. DISPLAY (Displejs)

- Noregulēt displeja spilgtumu.

### 14.

- Uzsākt, pauzēt vai atsākt atskaņošanu.

### 15. MENU/

- Piekļūt iPod/iPhone izvēlei.
- Apturēt atskaņošanu vai dzēst programmu.

### 16. OK

- Apstiprināt izvēli.

### 17. USB/AUDIO IN

- Izvēlēties USB vai AUDIO IN (Ārējas ierīces) atskaņošanas avotu.

### 18.

- Nospiegt, lai atvērtu vai aizvērtu diska nodalījumu.

## 3. Darbības uzsākšana



### Uzmanību

- Vadības taustiņu vai regulējumu nepareiza lietošana vai arī šajā instrukcijā neparedzētu manipulāciju veikšana var izraisīt kaitīgu radiācijas starojumu vai citas bīstamas sekas.

Šajā nodaļā sniegtos norādījumus vienmēr izpildiet noteiktajā secībā.

Sazinoties ar Philips, jums tiks pajautāti šīs ierīces modeļa un sērijas numuri. Modeļa un sērijas numuri ir norādīti identifikācijas datu plāksnītē šīs ierīces aizmugurē. Pierakstiet šos numurus šeit:

Modeļa Nr. \_\_\_\_\_

Sērijas Nr. \_\_\_\_\_

## Skaļruņu pievienošana



### Piezīme

- Lai nodrošinātu optimālu skaņu, izmantojiet tikai komplektā iekļautos skaļruņus.
- Pievienojiet tikai tādus skaļruņus, kuru pretestība ir tāda pati vai augstāka kā komplektā iekļautajiem skaļruņiem. Skatiet šīs lietošanas instrukcijas sadaļu "Specifikācijas".

[Zīm.4]

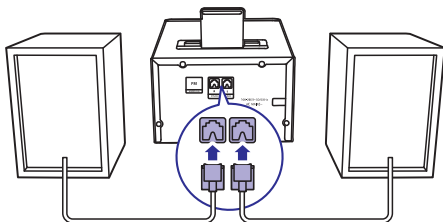

## Barošanas padeve



### Brīdinājums

- Ierīces bojājuma risks! Pārliecieties, vai elektrotīkla spriegums atbilst spriegumam, kas ir norādīts ierīces aizmugurē vai apakšā.
- Elektriskās strāvas trieciena risks! Atvienojot maiņstrāvas barošanas vadu no elektrotīkla, vienmēr izraujiet kontaktdakšu no rozetes. Nekad neraujiet aiz barošanas vada.
- Pirms maiņstrāvas barošanas vada pievienošanas pārliecieties, vai ir veikti visi pārējie savienojumi.

[Zīm.5]

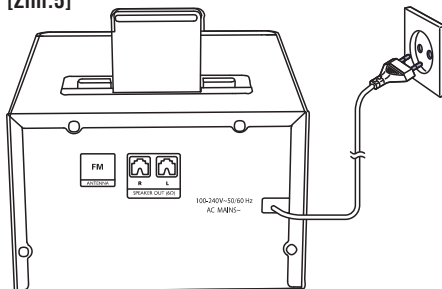

## Funkciju demonstrēšana

Jūs varat nodemonstrēt ierīces funkcijas, gaidstāves režīmā nospiežot taustiņu .

- ↳ Funkcijas viena pēc otras tiek parādītas displejā.
- Lai izslēgtu demonstrācijas režīmu, vēlreiz nospiediet taustiņu .

## Tālvadības pults sagatavošana



### Uzmanību

- Eksplozijas risks! Sargājiet baterijas no karstuma, tiešiem saules stariem vai uguns. Nekad nemetiet baterijas ugunī.
- Samazināta bateriju darbības laika risks! Nelietojiet kopā dažādu zīmolu vai tipu baterijas.
- Ierīces bojājuma risks! Ja tālvadības pults ilgāku laiku netiek lietota, izņemiet no tās baterijas.



## ... Darbības uzsākšana

Lai tālvadības pultī ievietotu bateriju:

[Zīm.6]

1. Atveriet bateriju nodalījumu.
2. Ievietojiet komplektā esošo AAA bateriju, ievērojot norādīto polaritāti (+/-).
3. Aizveriet bateriju nodalījumu.

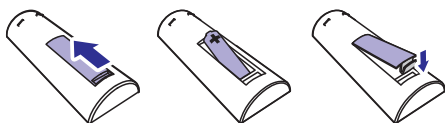

### Pulksteņa iestatīšana

1. Gaidstāves režīmā nospiediet un ilgāk kā divas sekundes turiet nospiestu taustiņu **CLOCK** uz tālvadības pults.
  - ↳ Displejā parādās [24H] vai [12H] stundu laika formāts.
2. Spiediet taustiņus **◀◀ / ▶▶**, lai izvēlētos [24H] vai [12H] stundu laika formātu, un tad nospiediet taustiņu **CLOCK**.
  - ↳ Displejā parādās un sāk mirgot stundu cipari.
3. Spiediet taustiņus **◀◀ / ▶▶**, lai iestatītu stundas, un tad nospiediet taustiņu **CLOCK**.
  - ↳ Displejā parādās un sāk mirgot minūšu cipari.
4. Atkārtojiet 3.soli, lai iestatītu minūtes.



#### Piezīme

- Ja 90 sekunžu laikā netiek nospiests neviens taustiņš, sistēma automātiski iziet no pulksteņa iestatīšanas režīma.



#### Padoms

- Laikā, kad ierīces ir ieslēgta, jūs varat apskatīt pulksteņa laiku, nospiežot taustiņu **CLOCK**.

### Ieslēgšana

Nospiediet taustiņu **⏻**.

- ↳ Ierīce pārslēdzas uz pēdējo izvēlēto atskaņošanas avotu.

### Pārslēgšana gaidstāves režīmā

Vēlreiz nospiediet taustiņu **⏻**, lai pārslēgtu ierīci gaidstāves režīmā.

- ↳ Displejā parādās pulkstenis (ja tas ir iestatīts).

### Pārslēgšana Eko gaidstāves režīmā:

Nospiediet un ilgāk kā divas sekundes turiet nospiestu taustiņu **⏻**.

- ↳ Displeja panelis izdziest.



#### Piezīme

- Pēc 15 minūtēm gaidstāves režīmā ierīce automātiski pārslēdzas Eko gaidstāves režīmā.

### Pārslēgšanās starp gaidstāves režīmu un Eko gaidstāves režīmu:

Nospiediet un ilgāk kā divas sekundes turiet nospiestu taustiņu **⏻**.

# 4. Atskaņošana

## Diska atskaņošana

1. Atkārtoti spiediet taustiņu **CD/FM**, lai izvēlētos **CD** (diska) atskaņošanas avotu.
2. Nospiediet taustiņu ▲, lai atvērtu diska nodalījumu.
3. Ievietojiet disku ar apdrukāto pusi vērstu augšup [Zīm. 7].
4. Nospiediet taustiņu ▲, lai aizvērtu diska nodalījumu.  
↳ Atskaņošana sākas automātiski. Ja atskaņošana nesākas automātiski, nospiediet taustiņu ►||.

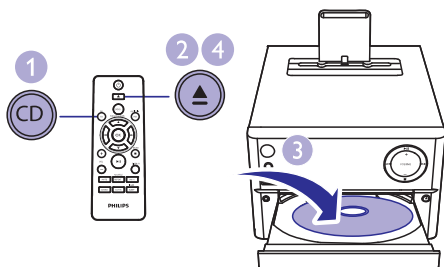

## Atskaņošana no USB

### Piezīme

- Pārliecinieties, vai USB atmiņas ierīce satur atskaņojamu audiosaturu.

1. Atkārtoti spiediet taustiņu **USB/AUDIO IN**, lai izvēlētos **USB** atskaņošanas avotu.
2. Ievietojiet USB ierīci ↔ ligzdā [Zīm. 8].  
↳ Atskaņošana sākas automātiski. Ja atskaņošana nesākas automātiski, nospiediet taustiņu ►||.

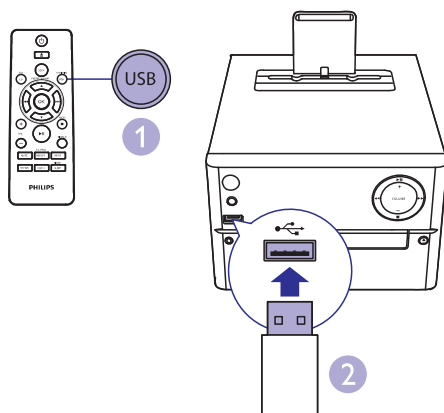

## Atskaņošana no iPod/iPhone

Kad audiosistēmas dock pieslēgvietai ir pievienots iPod/iPhone, jūs varat klausīties mūziku caur sistēmas skaļruņiem.

### Savietojamie iPod/iPhone

Šī ierīce ar dock pieslēgvietu atbalsta sekojošus iPod/iPhone modeļus.

Izgatavots savienošanai ar:

- iPhone 5
- iPod nano (7.paaudze)
- iPod touch (5.paaudze)

### iPod/iPhone atskaņošana

#### Piezīme

- Kad ierīces dock pieslēgvietai ir pievienots iPod/iPhone atskaņotājs, ierīce automātiski pārslēdzas uz iPod atskaņošanas avotu.

1. Nospiediet taustiņu **DOCK**, lai izvēlētos **DOCK** (dock pieslēgvietas) atskaņošanas avotu.
2. Pievienojiet savu iPod/iPhone dock pieslēgvietai [Zīm. 9].  
↳ Pievienotais iPod/iPhone automātiski sāk atskaņošanu.

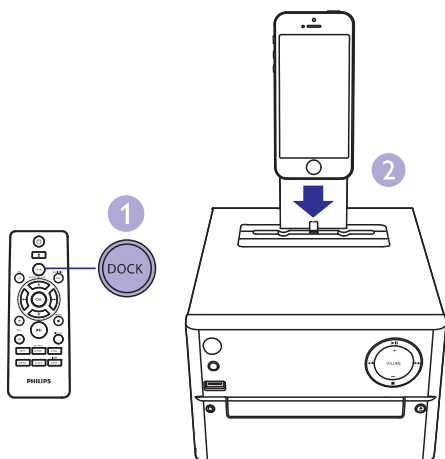

### iPod/iPhone uzlāde

Kad ierīce ir pievienota barošanas padevei, tad dock pieslēgvietā pievienotais iPod/iPhone automātiski sāk lādēties.

## Atskaņošanas vadība

▲ / ▼	Izvēlēties mapi.
◀◀ / ▶▶	Izvēlēties audiofailu.
▶▶	Pauzēt vai atsākt atskaņošanu.
■	Apturēt atskaņošanu.
<b>MENU</b> (izvēlne)	Pieklūst iPod/iPhone izvēlnei.
<b>OK</b> (OK)	Apstiprināt izvēli.
<b>REPEAT</b> (atkārtot)	Atkārtoti atskaņot ierakstu vai visus ierakstus.
<b>SHUFFLE</b> (jaukta secība)	Atskaņot ierakstus jauktā secībā.
<b>VOL+/-</b>	Palielināt vai samazināt skaļumu.
<b>MUTE</b> (izslēgt skaņu)	Izslēgt vai atjaunot skaņu.

**SOUND** (skaņa) Bagātināt skaņas efektu ar Digitālo skaņas kontroli (DSC): sabalansēta (balanced), tīra (clear), spēcīga (powerful), silta (warm) un dzidra (bright) skaņa.

**DISPLAY** (displejs) Noregulēt displeja spilgtumu.

## Pārlēkt uz ierakstu

### CD (diskam):

Spiediet taustiņus ◀◀ / ▶▶, lai izvēlētos citu ierakstu.

### MP3 diskam un USB:

1. Spiediet taustiņus ▲ / ▼, lai izvēlētos albumu vai mapi.
2. Spiediet taustiņus ◀◀ / ▶▶, lai izvēlētos ierakstu vai failu.

## Ierakstu programmēšana

Ir iespējams izveidot programmu no maksimums 20 ierakstiem.

1. Nospiediet taustiņu **PROG**, lai aktivizētu programmēšanas režīmu.
2. MP3 ierakstiem spiediet taustiņus ▲ / ▼, lai izvēlētos albumu.
3. Spiediet taustiņus ◀◀ / ▶▶, lai izvēlētos ierakstu, un tad nospiediet **PROG**, lai to apstiprinātu.
4. Atkārtojiet 2. - 3.soli, lai ieprogrammētu citus ierakstus.
5. Nospiediet taustiņu ▶▶, lai atskaņotu izveidoto programmu.
  - ↳ Atskaņošanas laikā displejā ir redzams paziņojums [**PROG**] (programma).
  - Lai izdzēstu programmu, brīdī, kad atskaņošana ir apturēta, nospiediet taustiņu ■.

## 5. Radio klausīšanās

### Radiostaciju noregulēšana



#### Padoms

- Novietojiet antenu maksimāli tālu no televizora, videomagnetofona vai cita starojuma avota.
- Lai uzlabotu radiosignāla uztveršanas kvalitāti, pilnībā izvelciet antenu un noregulējiet tās pozīciju.

1. Atkārtoti spiediet taustiņu **CD/FM**, lai izvēlētos **FM** (FM radio) atskaņošanas avotu.
2. Nospiediet un ilgāk kā divas sekundes turiet nospiestu taustiņu **◀◀ / ▶▶**.
  - ↳ Radiouztvērējs automātiski uztver radiostaciju ar pietiekami spēcīgu apraides signālu.
3. Atkārtojiet 2.soli, lai noregulētu citas radiostacijas.

#### Radiostacijas ar vāju apraides signālu noregulēšana:

Atkārtoti spiediet taustiņu **◀◀ / ▶▶**, līdz noregulējat optimālu uztveršanas frekvenci.

### Radiostaciju automātiskā saglabāšana



#### Piezīme

- Ierīces atmiņā ir iespējams saglabāt maksimums 20 radiostacijas (FM).

Radiouztvērēja režīmā nospiediet un ilgāk kā divas sekundes turiet nospiestu taustiņu **PROG**, lai aktivizētu automātisko programmēšanu.

- ↳ Ierīces atmiņā tiek saglabātas visas pieejamās radiostacijas to apraides signāla uztveršanas stipruma secībā.
- ↳ Automātiski tiek atskaņota pirmā saglabātā radiostacija.

### Radiostaciju manuālā saglabāšana

1. Noregulējiet radiostaciju.
2. Nospiediet taustiņu **PROG** un pēc tam spiediet taustiņus **▲ / ▼**, lai izvēlētos kārtas numuru no 1 līdz 20.
3. Nospiediet taustiņu **PROG**, lai to apstiprinātu.
  - ↳ Displejā parādās saglabātās radiostacijas kārtas numurs un apraides frekvence.
4. Atkārtojiet 2.- 3.soli, lai saglabātu citas radiostacijas.



#### Piezīme

- Lai pārrakstītu vīrsū iepriekš saglabātai stacijai, saglabājiet tās vietā citu staciju.

### Saglabāto radiostaciju klausīšanās

Radiouztvērēja režīmā spiediet taustiņus **▲ / ▼**, lai izvēlētos atmiņā saglabātās stacijas kārtas numuru.

## 6. Citas funkcijas

### Modinātāja taimera iestatīšana

Šo ierīci var izmantot kā modinātāju. Jūs varat izvēlēties CD (disku), FM (FM radio), USB vai iPod/iPhone kā modinātāja zvana avotu.

#### Piezīme

- Pārlicinieties, vai ir pareizi iestatīts pulkstenis.

1. Gaidstāves režīmā nospiediet un ilgāk kā divas sekundes turiet nospiestu taustiņu **SLEEP/TIMER**.
  - ↳ Displejā parādās un sāk mirgot stundu cipari.
2. Atkārtoti spiediet taustiņus **◀◀ / ▶▶**, lai iestatītu stundas, un pēc tam spiediet taustiņu **SLEEP/TIMER**.
  - ↳ Displejā parādās un sāk mirgot minūšu cipari.
3. Atkārtojiet 2.soli, lai iestatītu minūtes, tad izvēlieties modinātāja zvana avotu (**CD, FM, USB** vai **iPod/iPhone**) un noregulējiet skaļumu.

#### Piezīme

- Ja 90 sekunžu laikā netiek nospiests neviens taustiņš, sistēma automātiski iziet no modinātāja taimera iestatīšanas režīma.

### Lai aktivizētu vai deaktivizētu modinātāja taimeri:

Atkārtoti spiediet taustiņu **SLEEP/TIMER**, lai aktivizētu vai deaktivizētu modinātāja taimeri.

- ↳ Ja modinātāja taimeris ir aktivizēts, displejā parādās .

#### Padoms

- Ja kā modinātāja zvana avots ir izvēlēts CD/USB/iPod/iPhone, taču nav ievietots disks vai arī nav pievienota USB ierīce/iPod/iPhone, sistēma automātiski pārslēdzas uz radioutvērēja režīmu.

### Izslēgšanās taimera iestatīšana

Lai iestatītu izslēgšanās taimeri, brīdī, kad ierīce ir ieslēgta, atkārtoti spiediet taustiņu **SLEEP/TIMER**, lai izvēlētos izslēgšanās laika posmu (minūtēs).

- ↳ Kad izslēgšanās taimeris ir aktivizēts, displejā parādās indikācija **zzz**. Pretējā gadījumā indikācija **zzz** pazūd no displeja.

### Atskaņošana no ārējās ierīces

Caur šo audiosistēmu jūs varat klausīties ārēju ierīci, izmantojot MP3 savienojuma kabeli (nav iekļauts komplektācijā).

1. Atkārtoti spiediet taustiņu **USB/AUDIO IN**, lai izvēlētos **AUDIO IN** (ārējās ierīces) atskaņošanas avotu.
2. Pievienojiet MP3 savienojuma kabeli (nav iekļauts komplektācijā): **[Zīm.10]**
  - ligzdai **AUDIO IN** (3,5 mm) uz ierīces;
  - austiņu ligzdai uz ārējās ierīces.
3. Sāciet atskaņošanu ārējā ierīcē (skatiet ārējās ierīces lietošanas instrukciju).

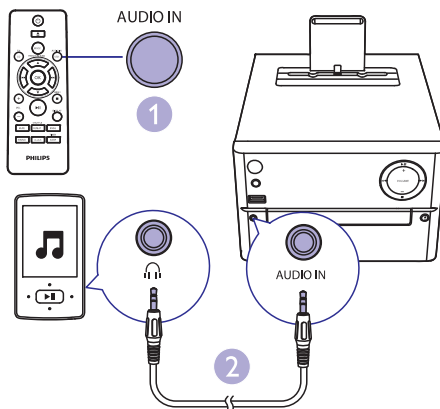

## 7. Informācija par precī



### Piezīme

- Informācija par precī var tikt mainīta bez iepriekšēja paziņojuma.

### Specifikācijas

#### Pastiprinātājs

Maksimālā izejas jauda .....	20 W
Frekvences reakcija .....	60 Hz – 16 kHz; ± 3 dB
Signāla – trokšņa attiecība .....	> 70 dBA
Kopējie harmoniskie traucējumi .....	< 1 %
Aux ieeja .....	600 mV RMS

#### Skaļruņi

Skaļruņu pretestība .....	6 omi
Skaļruņu dzinis (draiveris) .....	3,5" zemfrekvences reproduktors
Jutība .....	> 84 dB/m/W

#### Uztvērējs (FM)

Uztveršanas diapazons .....	87,5 – 108 MHz
Uztveršanas skala .....	50 KHz
Jutība	
- Mono, 26 dB S/T attiecība .....	< 22 dBf
- Stereo, 46 dB S/T attiecība .....	< 51 dBf
Meklēšanas selektivitāte .....	< 30 dBf
Kopējie harmoniskie traucējumi .....	< 3%
Signāla – trokšņa attiecība .....	> 45 dBA

### USB

USB tiešā versija (Direct Version)....2.0 pilna ātruma  
USB 5 V barošana .....≤ 500 mA

### Disks

Lāzera tips .....	Pusvadītājs
Diska diametrs .....	12 cm/8 cm
Atbalstītie diski .....	CD-DA, CD-R, CD-RW, MP3-CD
Audiosignāla ciparu-analogais pārveidotājs (Audio DAC) .....	24 biti/44,1 kHz
Kopējie harmoniskie traucējumi .....	< 1% (1 kHz)
Frekvences reakcija .....	60 Hz – 16 kHz; ± 3 dB
S/T attiecība .....	> 70 dBA

### Vispārīgā informācija

Maiņstrāvas barošana .....	100-240 V, 47-53 Hz
Elektroenerģijas patēriņš darbības režīmā .....	18 W
Elektroenerģijas patēriņš Eko gaidstāves režīmā .....	< 0,5 W
Izmēri:	
- galvenā ierīce (p x a x d) .....	180 x 177 x 239 mm
- skaļruņa kaste (p x a x d) .....	120 x 170 x 160 mm
Svars:	
- galvenā ierīce .....	1,5 kg
- skaļruņa kaste .....	2 x 1,2 kg

### USB atskaņošanas informācija

#### Saderīgās USB ierīces:

- USB zibatmiņa (USB 2.0 vai USB 1.1);
- USB atskaņotāji (flash players) (USB 2.0 vai USB 1.1);
- atmiņas kartes (darbībai ar šo ierīci ir nepieciešams papildu karšu lasītājs).

#### Atbalstītie formāti:

- USB vai atmiņas failu formāts: FAT12, FAT16, FAT32 (sektora izmērs: 512 baiti);
- MP3 bitu ātrums (datu pārraides ātrums): 32-320 kbps un mainīgs bitu pārraides ātrums;
- Maksimālais direktoriju apakšlīmeņu skaits: 8;
- Albumu/mapju maksimālais skaits: 99;
- Ierakstu/nosaukumu maksimālais skaits: 999;
- ID3 tagu versija 2.0 vai jaunāka;
- Failu nosaukums unikodā UTF8 (maksimālais garums: 32 baiti).

#### Neatbalstītie formāti:

- Tukši albumi: tukšs albums ir albums, kas nesatur MP3/WMA failus, un tas netiks parādīts displejā.
- Faili, kas ir ierakstīti neatbalstītā formātā, tiek izlaisti. Piemēram, Word dokumenti (.doc) vai MP3 faili ar paplašinājumu .dlf tiek ignorēti un netiek atskaņoti.
- WMA, AAC, WAV, PCM audiofaili.
- Ar DRM (digitālo tiesību pārvaldīšanas tehnoloģiju) aizsargāti WMA faili (.wav, .m4a, .m4p, .mp4, .aac).
- WMA faili Lossless formātā.

### Atbalstītie MP3 disku formāti

- ISO9660, Joliet;
- Maksimālais nosaukumu skaits: 128 (atkarībā no faila nosaukuma garuma);
- Maksimālais albumu skaits: 99;
- Atbalstītās iztveršanas frekvences: 32 kHz, 44,1 kHz, 48 kHz;
- Atbalstītie bitu ātrumi: 32~256 (Kbps), mainīgi bitu ātrumi.

## 8. Darbības traucējumu novēršana



### Bīdinājums

- Nekādā gadījumā nenoņemiet šīs ierīces korpusu.

Nekādā gadījumā nemēģiniet remontēt ierīci pats, jo tas anulēs garantiju.

Ja ierīces lietošanas laikā rodas tās darbības traucējumi, pirms nodot ierīci remontam, lūdzu, vispirms pārbaudiet tālāk uzskaitītos punktus. Ja problēma netiek atrisināta, dodieties uz Philips interneta vietni ([www.philips.com/support](http://www.philips.com/support)). Kad sazināsit ar Philips, pārliecinieties, vai ierīce atrodas netālu un vai jums ir pieejami modeļa un sērijas numuri.

### Nav barošanas padeves

- Pārliecinieties, vai ir pareizi pievienots maiņstrāvas barošanas vads.
- Pārliecinieties, vai elektrotīkla rozetē ir elektrība.
- Elektroenerģijas taupīšanas nolūkā ierīce automātiski izslēdzas 15 minūtes pēc ieraksta atskaņošanas beigām, ja netiek nospiests neviens vadības taustiņš.

### Nav skaņas vai tā ir sliktas kvalitātes

- Noregulējiet skaļumu.
- Pārliecinieties, vai skaļruņi ir pareizi pievienoti.
- Pārliecinieties, vai atkailinātie skaļruņu vadi ir iespiesti spailēs.

### Ierīce nereaģē

- Izraujiet maiņstrāvas barošanas vada kontaktakšu no elektrotīkla rozetes, pēc tam iespraudiet to atpakaļ un vēlreiz ieslēdziet ierīci.
- Elektroenerģijas taupīšanas nolūkā ierīce automātiski izslēdzas 15 minūtes pēc ieraksta atskaņošanas beigām, ja netiek nospiests neviens vadības taustiņš.

### Tālvadības pults nestrādā

- Pirms nospiest jebkuru funkciju izvēles taustiņu, vispirms izvēlieties atskaņošanas avotu ar tālvadības pulti, nevis ar taustiņiem uz galvenās ierīces.
- Samaziniet attālumu starp tālvadības pulti un galveno ierīci.

- Ievietojiet bateriju atbilstoši norādītajai polaritātei (+/-).
- Nomainiet bateriju.
- Mērķējiet tālvadības pulti tieši uz tālvadības sensoru galvenās ierīces priekšpusē.

### Disks netiek uzverts

- Ievietojiet disku.
- Pārbaudiet, vai disks nav ievietots otrādi.
- Uzgaidiet, līdz iztvaikos uz lēcas kondensējies mitrums.
- Nomainiet vai notīriet disku.
- Lietojiet pabeigtu (finalizētu) disku vai pareiza formāta disku.

### Daži faili USB ierīcē netiek parādīti

- Mapju vai failu skaits USB ierīcē ir pārsniedzis noteikto limitu. Šī parādība nav ierīces nepareiza darbība.
- Šo failu formāts netiek atbalstīts.

### USB ierīce netiek atbalstīta

- Attiecīgā USB ierīce nav savietojama ar šo audiosistēmu. Lūdzu, izmantojiet citu USB ierīci.

### Slikta radio uztveršana

- Palieliniet attālumu starp ierīci un jūsu televizoru vai videomagnetofonu.
- Pilnībā izvelciet FM antenu.

### Taimeris nestrādā

- Iestatiet pareizu pulksteni.
- Ieslēdziet taimerī.

### Pulksteņa/taimera iestatījums ir izdzēsts

- Ir bijis elektrības padeves pārtraukums vai arī ir ticis atvienots barošanas vads.
- Atkārtoti iestatiet pulksteni/taimerī.



## 9. Jūsu ievērbai

Jebkādas Philips Consumer Lifestyle tieši neapstiprinātas ierīces izmaiņas vai modifikācijas var liegt lietotājam ierīces turpmākas izmantošanas tiesības.



Šī ierīce atbilst Eiropas Savienības noteikumiem par radiotraucējumiem.



Jūsu ierīce ir izstrādāta un izgatavota, izmantojot augstas kvalitātes materiālus un sastāvdaļas, kurus var pārstrādāt un lietot atkārtoti.



Ja ierīce ir marķēta ar īpašu simbolu – pārsvītrotu atkritumu konteineru, tas nozīmē, ka tā atbilst Eiropas Savienības direktīvas 2002/96/EK prasībām.

Lūdzu, iepazīstieties ar vietējiem noteikumiem par elektrisko un elektronisko ierīču atsevišķu savākšanu.

Lūdzu, rīkojieties saskaņā ar vietējiem noteikumiem un neizmetiet nolietotās elektroierīces kopā ar parastiem sadzīves atkritumiem. Pareiza jūsu nolietotās elektroierīces utilizācija palīdzēs novērst iespējamo kaitējumu apkārtnējam videi un cilvēku veselībai.



Jūsu ierīce satur baterijas, uz kurām attiecas Eiropas Savienības direktīvas 2006/66/EK prasības, kas nosaka, ka baterijas nedrīkst izmest kopā ar parastiem sadzīves atkritumiem. Lūdzu, iepazīstieties ar vietējiem noteikumiem par bateriju atsevišķu savākšanu, jo pareiza izlietoto bateriju utilizācija palīdzēs novērst iespējamo kaitējumu apkārtnējam videi un cilvēku veselībai.

### Vides aizsardzībai

Ražotājs ir izvairījies no visa nevajadzīgā iepakojuma lietošanas. Ierīces iepakojums ir izveidots tā, lai to varētu viegli sadalīt triju veidu

materiālos: kartonā (kaste), putu polistirolā (amortizācijas materiāls) un polietilēnā (maisiņi, aizsargājošā loksne).

Šī ierīce sastāv no materiāliem, kurus ir iespējams pārstrādāt un lietot atkārtoti, ja tās izjaukšanu veic specializētā uzņēmumā.

Lūdzu, ievērojiet vietējos noteikumus par iepakojuma materiālu, izlietoto bateriju un nolietoto iekārtu utilizāciju.



**Esiet atbildīgi  
Ievērojiet autortiesības**

Ar autortiesībām aizsargātu materiālu, tajā skaitā datorprogrammu, failu, pārraižu un skaņu ierakstu neatļautu kopiju veidošana var būt autortiesību pārkāpums un krimināli sodāms nodarījums. Šo ierīci nedrīkst izmantot šādiem mērķiem.

Made for



iPod



iPhone

“Made for iPod” (izgatavots savienojumam ar iPod) un “Made for iPhone” (izgatavots savienojumam ar iPhone) nozīmē, ka šī elektroniskā papildierīce ir izstrādāta savienošanai attiecīgi ar iPod vai iPhone un ka tās izstrādātājs ir sertificējis to par atbilstību Apple veiktspējas standartiem. Apple neuzņemas atbildību par šīs ierīces darbību vai atbilstību drošības un reglamentējošajiem standartiem. Lūdzu, ņemiet vērā, ka šīs papildierīces izmantošana ar iPod vai iPhone var ietekmēt bezvadu savienojuma veiktspēju.

“iPod” un “iPhone” ir “Apple Inc.” preču zīmes, kas ir reģistrētas ASV un citās valstīs.

**Šī ierīce ir marķēta ar sekojošu uzlīmi:**

**1. KLASES  
LĀZERA IZSTRĀDĀJUMS**



**Piezīme**

- Identifikācijas datu plāksnīte atrodas ierīces aizmugurē.



Specifikācijas var tikt mainītas bez iepriekšēja paziņojuma.

© 2013 Koninklijke Philips Electronics N.V.

Visas tiesības patur autors.

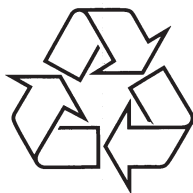

Apmeklējiet Philips Internetā  
<http://www.philips.com>