

Reģistrējiet savu preci un saņemiet atbalstu
www.philips.com/welcome

DCM1130



Lietošanas instrukcija

PHILIPS

Satura rādītājs

1. Svarīga informācija	3	7. Citas funkcijas	16
Drošība.....	3	Modinātāja taimera iestatīšana	16
Jūsu ievērībai	4	Izslēgšanās taimera iestatīšana	16
2. Jūsu mazā audiosistēma	6	Klausīšanās no ārējas audioierīces	16
Ievads.....	6	Klausīšanās, izmantojot austiņas.....	16
Iepakojuma saturs.....	6	8. Informācija par precī	17
Galvenās ierīces pārskats	7	Tehniskie dati.....	17
Tālvadības pults pārskats	8	USB atskaņošanas saderīguma informācija...17	
3. Darbības uzsākšana	10	Atbalstītie MP3 disku formāti	18
Skaļruņu pievienošana	10	9. Darbības traucējumu novēršana	19
Barošanas padeve	10		
Tālvadības pults sagatavošana	10		
Ieslēgšana	11		
Pulksteņa iestatīšana.....	11		
4. Atskaņošana	12		
Galvenās atskaņošanas funkcijas	12		
Disku atskaņošana	12		
Atskaņošana no USB	12		
Skaņas regulēšana	13		
5. iPod/iPhone atskaņošana	14		
Savietojamie iPod/iPhone.....	14		
iPod/iPhone pievienošana	14		
iPod/iPhone uzlādēšana	14		
iPod/iPhone atskaņošana	14		
iPod/iPhone atvienošana	14		
6. FM radio klausīšanās	15		
FM radiostaciju noregulēšana.....	15		
Radiostaciju automātiskā programmēšana....	15		
Radiostaciju manuālā programmēšana	15		
Saglabātās radiostācijas izvēle	15		
RDS informācijas parādīšana	15		

1. Svarīga informācija

Drošība

Iepazīstiet šos drošības simbolus



(UZMANĪBU! ELEKTRISKĀS STRĀVAS TRIECIENA RISKS. NEATVĒRT)

“Zibens šautras simbols” norāda uz ierīcē ietilpstošām neizolētām sastāvdaļām, kuras var izraisīt elektriskas strāvas triecienu. Visu mājas iemītnieku drošības labad nekad nenoņemiet šīs ierīces korpusu.

Lai izvairītos no ierīces darbības un apkopes traucējumiem, “izsaukuma zīme” vērš jūsu uzmanību uz tām ierīces funkcijām, par kuru lietošanu ir nepieciešams uzmanīgi izlasīt pievienoto literatūru.

BRĪDINĀJUMS: Lai samazinātu iespējamo uzliesmojuma vai elektriskās strāvas triecienu risku, nepakļaujiet šo ierīci lietot un pastiprināta mitruma iedarbībai, kā arī nenovietojiet uz tās ar šķidrumu pildītus priekšmetus kā, piemēram, vāzes.

UZMANĪBU: Lai novērstu elektriskās strāvas triecienu risku, elektrības vada kontaktdakšu pilnībā iespraudiet atbilstoša izmēra kontaktlīdždā.

Svarīgi drošības norādījumi

- Ievērojiet visus brīdinājumus.
- Izpildiet visus norādījumus.
- Nelietojiet ierīci ūdens tuvumā.
- Tīriet ierīci vienīgi ar sausu lupatiņu.
- Nenobloķējiet ierīces ventilācijas atveres. Uztādiet ierīci atbilstoši ražotāja norādījumiem.
- Novietojiet ierīci karstuma avotu tuvumā, piemēram, netālu no radiatora, sildītāja, krāsns vai citām ierīcēm (ieskaitot pastiprinātājus), kas rada siltumu.

- Novietojiet elektrības vadu tā, lai tas būtu pasargāts no samīšanas, saspiešanas vai cita veida deformācijas, it īpaši pie kontaktdakšas, sienas rozetes, sadalītāja, kā arī vietā, kur vads ir savienots ar pašu ierīci.
- Lietojiet tikai tos piederumus/aksesuārus, ko ir ieteicis ražotājs.
- Atvienojiet šo ierīci no elektrības padeves pērķona negaisa laikā, kā arī, ja ierīce ilgāku laiku netiks lietota.
- Ierīces apkopi un remontu veiciet tikai specializētā servisa centrā. Apkope un remonts ir nepieciešami tad, ja ierīce jebkādā veidā ir bojāta, piemēram, ir bojāts elektrības vads vai kontaktdakša, uz ierīces ir uzlījis ūdens vai tajā ir iekritis kāds priekšmets, ierīce ir nonākusi lietū vai mitrumā, tā nedarbojas kā nākas vai arī tā ir nokritusi zemē.
- **BRĪDINĀJUMS** par bateriju neatbilstošu izmantošanu – lai novērstu bateriju iztecēšanu, kas var radīt miesas bojājumus, sabojāt īpašumu vai pašu ierīci, ievērojiet sekojošo:
 - Baterijas ir jāievieto pareizi – atbilstoši to + un – polarītai, kā tas ir norādīts uz ierīces.
 - Neievietojiet ierīcē dažāda nolietojuma un veida baterijas (lietotas un nelietotas vai oglekļa un sārma).
 - Izņemiet baterijas, ja ilgstoši nelietojat ierīci.
 - Sargājiet baterijas (bateriju iepakojumus, kā arī ievietotās baterijas) no pārmērīga karstuma, piemēram, saules stariem, uguns vai tamlīdzīgiem karstuma avotiem.
- Ierīci nedrīkst apšļakstīt vai apliet ar nekādiem šķidrumiem.
- Novietojiet uz ierīces nekādus priekšmetus, it īpaši tādus, kas var to apdraudēt (piemēram, ar šķidrumu pildītus traukus, aizdegta sveces).
- Ja atvienošana no elektrotīkla tiek izmantota tīkla kontaktdakša vai kontaktdakšas pārveidotājs, tad šai atvienošanas ierīcei ir jābūt darba kārtībā un viegli izraujamai no elektrības rozetes.



Brīdinājums

- Nekad nenoņemiet ierīces korpusu.
- Nekad neļļojiet nevienu šīs ierīces daļu.
- Nekad nenovietojiet ierīci uz citām elektriskajām ierīcēm.
- Nekad nelūkojieties lāzera starā ierīces iekšienē.
- Pārlicinieties, vai vienmēr varat viegli piekļūt barošanas vadam, kontaktdakšai vai adapterim, lai atvienotu ierīci no elektrotīkla.



Uzmanību

- Šajā instrukcijā neminēta vai nepareiza vadības taustiņu vai regulējumu lietošana, kā arī šeit neparedzētu manipulāciju veikšana var izraisīt kaitīgu radiācijas starojumu vai citas bīstamas sekas.

Dzirdes drošībai

Klausieties samērīgā skaļuma līmenī

- Ausiņu lietošana lielā skaļumā var bojāt jūsu dzirdi. Šī ierīce var radīt skaņu decibelu diapazonus, kas normālam cilvēkam var izraisīt dzirdes zudumus pat tad, ja viņš tiek pakļauts šādam skaļuma līmenim mazāk nekā minūti. Augstāki decibelu diapazoni ir paredzēti tām personām, kurām jau var būt dzirdes traucējumi.
- Skaņa var būt maldinoša. Pēc laika jūsu dzirdes “komforta līmenis” pielāgojas augstākiem skaļuma līmeņiem. Tādēļ ilgāka klausīšanās tādā skaļuma līmenī, kas, iespējams, izklausās “normāli”, patiesībā var būt pārāk skaļi un kaitīgi jūsu dzirdei. Lai nodrošinātos pret to, iestatiet skaļumu drošā līmenī, pirms jūsu dzirde tam pielāgojas, un atstājiet to šādā līmenī.

Lai noregulētu drošu skaļuma līmeni:

- Noregulējiet klausīšanās skaļumu zemā līmenī.
- Lēnām palieliniet skaļumu līdz līmenim, kad jūs dzirdat komfortabli un skaidri, bez traucējumiem.

Klausieties saprātīgu laika posmu:

- Ilgstoša pakļaušana skaņas iedarbībai, pat normālā, “drošā” skaļuma līmenī arī var izraisīt dzirdes zudumu.

- Pārlicinieties, vai jūs lietojat savu atskaņošanas aparāturu saprātīgi un ievērojiet atbilstošus pārtraukumus.

Lietojot jūsu ausiņas, noteikti ievērojiet šādus nosacījumus:

- Klausieties saprātīgā skaļumā samērīgus laika posmus.
- Nepaaugstiniet skaļumu, kad jūsu dzirde pielāgojas esošajam skaļuma līmenim.
- Negrieziet skaļumu tādā līmenī, ka nedzirdat apkārt notiekošo.
- Potenciāli bīstamās situācijās ievērojiet piesardzību vai īslaicīgi pārtrauciet klausīšanos. Nelietojiet ausiņas, braucot ar motorizētu transporta līdzekli, velosipēdu, skrituļdēli utt., jo tas var izraisīt satiksmes negadījumu un daudzās valstīs nav atļauts.

Jūsu ievērībai



Šī ierīce atbilst Eiropas Savienības noteikumiem par radiotraucējumiem.

Šī ierīce atbilst sekojošu direktīvu prasībām: 2004/108/EC + 2006/95/EC.

Jebkādas Philips Consumer Lifestyle tieši neapstiprinātas ierīces izmaiņas vai modifikācijas var liegt lietotajam ierīces turpmākas izmantošanas iespējas.



Jūsu ierīce ir konstruēta un izgatavota, izmantojot augstas kvalitātes materiālus un sastāvdaļas, kurus var pārstrādāt un lietot atkārtoti.



Ja ierīce ir marķēta ar īpašu simbolu – pārsvītrotu atkritumu konteineru – tā atbilst Eiropas Direktīvas 2002/96/EK prasībām.

... Svarīga informācija

Lūdzu, noskaidrojiet informāciju par vietējo elektrisko un elektronisko iekārtu atsevišķas savākšanas sistēmu.

Lūdzu, rīkojieties saskaņā ar vietējiem noteikumiem un neizmetiet nolietotās elektroierīces kopā ar sadzīves atkritumiem. Pareiza jūsu nolietotās elektroierīces utilizācija palīdzēs novērst iespējamo kaitējumu apkārtējai videi un cilvēku veselībai.



Jūsu ierīce satur baterijas, uz kurām attiecas Eiropas Direktīvas 2006/66/EK prasības. Tā nosaka, ka baterijas nedrīkst izmest kopā ar sadzīves atkritumiem. Lūdzu, noskaidrojiet informāciju par vietējo bateriju atsevišķas savākšanas sistēmu, jo pareiza izlietoto bateriju utilizācija palīdzēs novērst iespējamo kaitējumu apkārtējai videi un cilvēku veselībai.

Vides aizsardzības informācija

Ražotājs ir izvairījies no visa nevajadzīgā iepakojuma lietošanas. Ierīces iepakojums ir izveidots tā, lai to varētu viegli sadalīt triju veidu materiālos: kartonā (kaste), putu polistirolā (amortizācijas materiāls) un polietilēnā (maisīni, aizsarggloksne).

Šī ierīce sastāv no materiāliem, kurus ir iespējams pārstrādāt un lietot atkārtoti, ja tās izjaukšanu veic specializētā uzņēmumā.

Lūdzu, ievērojiet vietējos noteikumus par iepakojuma materiālu, izlietoto bateriju un nolietoto iekārtu utilizāciju.



**Esiet atbildīgs
ievērojiet autortiesības**

Ar autortiesībām aizsargātu materiālu, tajā skaitā datorprogrammu, failu, pārraižu un skaņu ierakstu neatļauta kopēšana var būt autortiesību pārkāpums un pat kriminālpārkāpums. Šo ierīci nedrīkst izmantot šādiem mērķiem.

Made for



iPod



iPhone

“Made for iPod” (izgatavots savienojumam ar iPod), “Made for iPhone” (izgatavots savienojumam ar iPhone) un “Made for iPad” (izgatavots savienojumam ar iPad) nozīmē, ka šī elektroniskā papildierīce ir izstrādāta savienošanai attiecīgi ar iPod, iPhone vai iPad un ka tās izstrādātājs ir sertificējis ierīci par atbilstību Apple veikspējas standartiem. Apple neuzņemas atbildību par šīs ierīces darbību vai atbilstību drošības un reglamentējošajiem standartiem. Lūdzu, ņemiet vērā, ka šīs papildierīces izmantošana ar iPod, iPhone un iPad var ietekmēt bezvadu savienojuma veikspēju.

iPod un iPhone ir Apple Inc. preču zīmes, kas ir reģistrētas ASV un citās valstīs. iPad ir Apple Inc. preču zīme.

Šī ierīce ir marķēta ar šādu uzlīmi:

**1. KLASES LĀZERA
IZSTRĀDĀJUMS**



Piezīme

- Identifikācijas datu plāksnīte atrodas uz ierīces aizmugurējās daļas.

2. Jūsu mazā audiosistēma

Apsveicam jūs ar pirkumu un laipni lūgti Philips!
Lai pilnībā izmantotu Philips piedāvāto atbalstu, reģistrējiet savu preci www.philips.com/welcome.

Ievads

Ar šo ierīci jūs varat:

- Klausīties skaņu ierakstus no diskkiem, USB ierīcēm, iPod atskaņotājiem, iPhone un citām ārējām audioierīcēm;
- Klausīties radiostacijas.

Jūs varat bagātināt atskaņojamo skaņu ar šādiem skaņas efektiem:

- Digitālo Skaņas Kontroli (DSC)
- Dinamisko Basu Pastiprinātāju (DBB).

Ierīce atbalsta šādus mediju formātus:



Iepakojuma saturs

Pārbaudiet un atrodiet jūsu komplektā iekļautās lietas:

- Galvenā ierīce
- 2 x skaļruņi
- Tālvadības pults
- MP3 savienojuma vads
- Īsā lietošanas pamācība
- Lietošanas pamācība

Galvenās ierīces pārskats

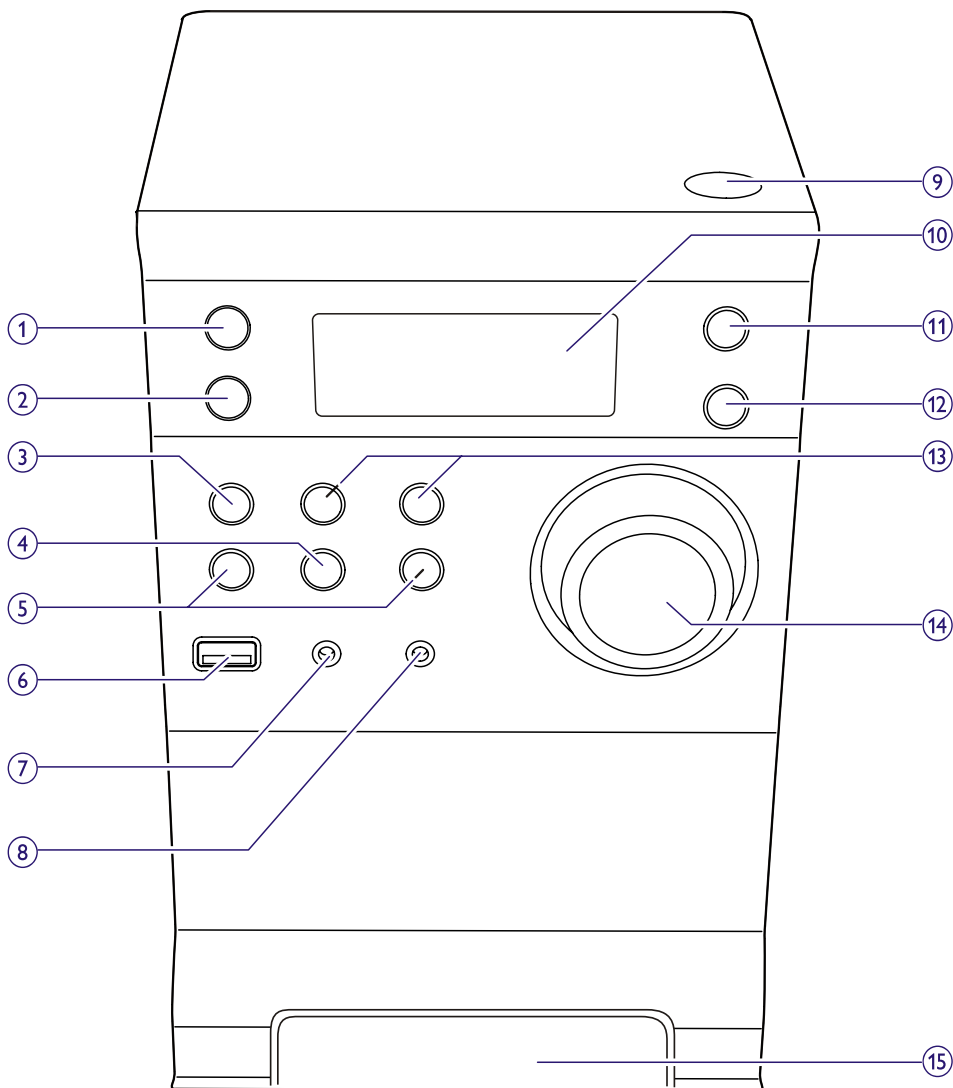

1.

- Ieslēgt galveno ierīci.
- Pārslēgt ierīci gaidstāves režīmā.

2. **SOURCE**

- Izvēlēties atskaņošanas avotu.

3. **STOP**

- Apturēt atskaņošanu vai izdzēst programmu.

4. **PLAY/PAUSE**

- Sākt vai iepauzēt atskaņošanu.

5. ◀▶ PREVIOUS/NEXT

- Pārlēkt uz iepriekšējo/nākamo ierakstu.
- Ātrā ieraksta vai diska pārtišana uz priekšu vai atpakaļ.
- Noregulēt radiostaciju.
- Noregulēt laiku.

6. 🔄

- Pievienot USB datu glabāšanas ierīci.

7. MP3-LINK

- Pievienot ārējo audioierīci.

8. 🎧

- Pievienot ausiņas.

9. ▲

- Atvērt/aizvērt diska nodalījumu.

10. Displejs

- Parāda pašreizējo statusu.

11. MODE

- Diska vai USB atskaņošanas avotos izvēlēties atkārtotas/jauktas secības atskaņošanas režīmus.

12. CLOCK

- Iestatīt laiku.

13. ALB/PRESET +/-

- Izvēlēties saglabāto radiostaciju.
- Pārlēkt uz iepriekšējo/nākamo albumu.

14. SKAĻUMS (skaļuma regulācijas poga)

- Regulēt skaļumu.

15. iPod/iPhone dock pieslēgvietā

Tālvadības pults pārskats

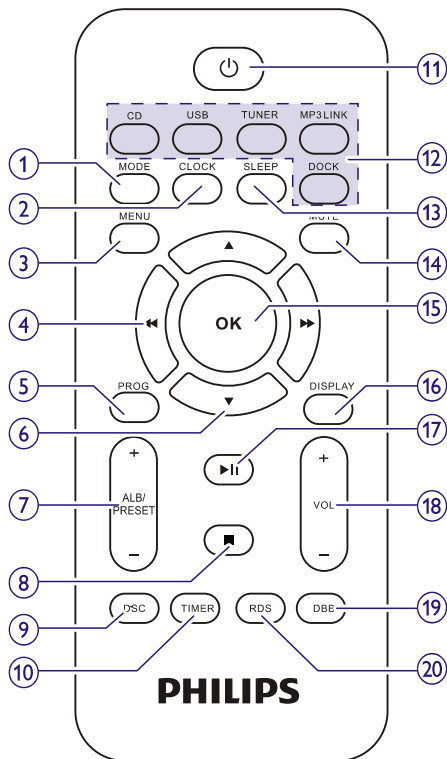

1. MODE

- Diska vai USB atskaņošanas avotos izvēlēties atkārtotas/jauktas secības atskaņošanas režīmus.

2. CLOCK

- Iestatīt laiku.

3. MENU

- Piekļūt iPod/iPhone izvērnei.

4. ◀▶

- Ātrā ieraksta vai diska pārtišana uz priekšu vai atpakaļ.
- Pārlēkt uz iepriekšējo/nākamo ierakstu.
- Noregulēt radiostaciju.
- Noregulēt laiku.

... Jūsu mazā audiosistēma

5. PROG

- Programmēt ierakstus.
- Programmēt radiostacijas.

6. ▲ / ▼

- Pārvietoties pa iPod/iPhone izvēlni.

7. ALB/PRESET +/-

- Pārlēkt uz iepriekšējo/nākamo albumu.
- Izvēlēties saglabāto radiostaciju.

8. ■

- Apturēt atskaņošanu vai izdzēst programmu.

9. DSC

- Izvēlēties atmiņā saglabātu skaņas iestatījumu kopu: POP (popmūziku), JAZZ (džeza), ROCK (rokmūziku) vai CLASSIC (klasisko mūziku).

10. TIMER

- Iestatīt modinātāja taimerī.

11. ⏻

- Ieslēgt galveno ierīci.
- Pārslēgt ierīci gaidstāves režīmā.

12. Atskaņošanas avota izvēles taustiņi

- Izvēlēties atskaņošanas avotu.

13. SLEEP

- Iestatīt izslēgšanas taimerī.

14. MUTE

- Izslēgt skaņu.

15. OK

- Apstiprināt izvēlēto.

16. DISPLAY

- Parāda pašreizējo statusu.

17. ▶||

- Sākt vai iepauzēt atskaņošanu.

18. VOL +/-

- Regulēt skaļumu.

19. DBB

- Ieslēgt vai izslēgt dinamisko basu pastiprinātāju.

20. RDS

- Izvēlētajai FM radiostacijai: parādīt RDS informāciju.

3. Darbības uzsākšana

! Uzmanību

- Šajā instrukcijā neminēta vai nepareiza vadības taustiņu vai regulējumu lietošana, kā arī šeit neparedzētu manipulāciju veikšana var izraisīt kaitīgu radiācijas starojumu vai citas bīstamas sekas.

Vienmēr sekojiet šajā sadaļā norādītajām instrukcijām to secībā.

Ja jūs sazināties ar Philips, jums jautās šīs ierīces modeļa un sērijas numurus. Modeļa un sērijas numuri ir norādīti uz ierīces apakšējās daļas. Lūdzu, pierakstiet šos numurus šeit:

Modeļa Nr. _____

Sērijas Nr. _____

Skaļruņu pievienošana

≡ Piezīme

- Optimālai skaņas kvalitātei izmantojiet komplektā iekļautos skaļruņus.
- Pievienojiet tikai atbilstošas vai augstākas skaņas izšķirtspējas skaļruņus. Vairāk informācijas meklējiet šīs lietošanas instrukcijas sadaļā “Tehniskie dati”.

Pilnībā ievietojiet skaļruņu vadus skaļruņu pievienošanas ligzdās ierīces aizmugurē.

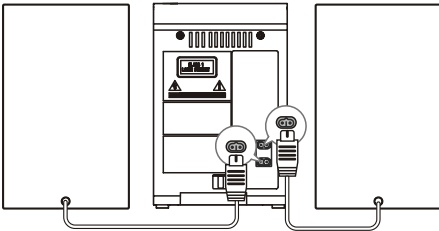

Barošanas padeve

! Uzmanību

- Ierīces bojājuma risks! Pārlicinieties, vai elektrotīkla spriegums atbilst uz ierīces aizmugures vai apakšējās daļas norādītajam spriegumam.

- Elektriskās strāvas trieciena risks! Lai atvienotu maiņstrāvas barošanas vadu no elektrotīkla, vienmēr izvelciet kontaktdakšu no rozetes. Nekad nevelciet aiz barošanas vada.
- Pirms maiņstrāvas barošanas vada pieslēgšanas, pārlicinieties, vai ir veikti visi pārējie savienojumi.

Pievienojiet barošanas vadu elektrības rozetei sienā.

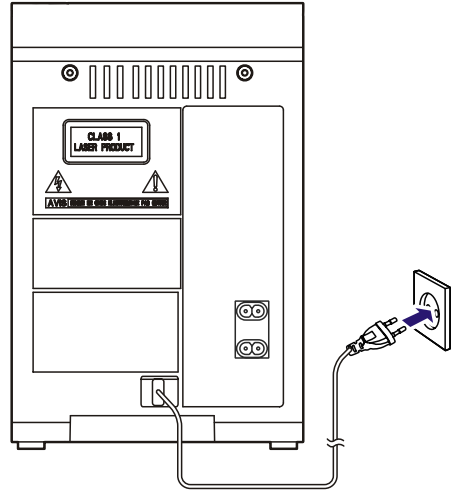

Tālvadības pults sagatavošana

! Uzmanību

- Eksplozijas risks! Sargājiet baterijas no karstuma, saules stariem un uguns. Nekad nemetiet baterijas ugunī.
- Bateriju ātras izlādes risks! Neizmantojiet kopā dažādu zīmolu vai veidu baterijas.
- Ierīces bojājuma risks! Ja ilgstoši nelietojat tālvadības pulti, izņemiet no tās baterijas.
- Pastāv eksplozijas risks, ja baterijas ir ievietotas nepareizi. Nomainiet baterijas tikai ar tā paša veida vai analogiskām baterijām.

... Darbības uzsākšana

Lai tālrunā ievietotu baterijas:

1. Atveriet bateriju nodalījumu.
2. Ievietojiet 2 AAA baterijas, ievērojot norādīto polaritāti (+/-).
3. Aizveriet bateriju nodalījumu.

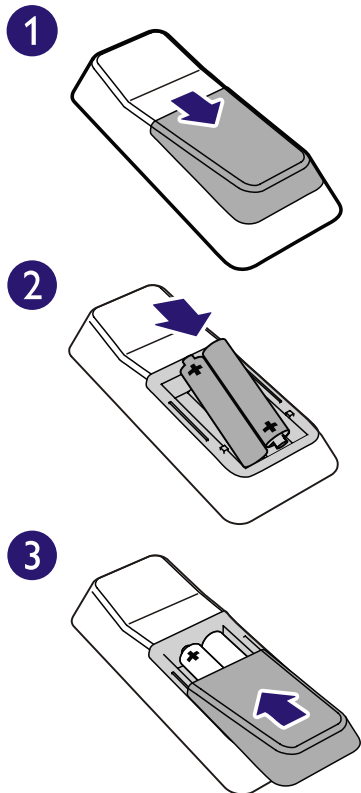

Ieslēgšana

Nospiediet , lai ieslēgtu ierīci.

↳ Ierīce pārslēdzas uz pēdējo atskaņošanas avotu.



Padoms

- Gaidstāves režīmā jūs varat nospriest arī atskaņošanas avota izvēles taustiņus, lai ieslēgtu ierīci.

Pārslēgšana uz gaidstāves režīmu

Vēlreiz nospiediet , lai pārslēgtu ierīci uz gaidstāves režīmu.

↳ Displejā parādīsies pulkstenis (ja ir iestatīts).



Piezīme

- Ja ierīce 15 minūtes ir dīkstāvē, tā automātiski pārslēdzas uz gaidstāves režīmu.

Pulksteņa iestatīšana

1. Gaidstāves režīmā nospiediet taustiņu **CLOCK** uz tālrunā pults, lai aktivizētu pulksteņa iestatīšanas režīmu.
↳ Displejā mirgo 12/24 stundu laika formāts.
2. Atkārtoti spiediet taustiņus **◀◀ / ▶▶**, lai izvēlētos laika formātu.
↳ Displejā parādās un mirgo stundu cipari.
3. Spiediet taustiņus **◀◀ / ▶▶**, lai iestatītu stundas.
4. Nospiediet taustiņu **CLOCK**.
↳ Displejā parādās un mirgo minūšu cipari.
5. Spiediet taustiņus **◀◀ / ▶▶**, lai iestatītu minūtes.
6. Nospiediet taustiņu **CLOCK**, lai apstiprinātu iestatījumu.
 - Lai izietu no pulksteņa iestatīšanas režīma, nesaglabājot iestatīto laiku, nospiediet **■**.
7. Lai apskatītu pulksteni, nospiediet taustiņu **CLOCK**.



Piezīme

- Pēc 90 sekundēm dīkstāvē (kad netiek nospriests neviens taustiņš), sistēma automātiski iziet no pulksteņa iestatīšanas režīma.

4. Atskaņošana

Galvenās atskaņošanas funkcijas

Jūs varat regulēt atskaņošanu ar šādām darbībām:

Taustiņš	Funkcija
◀▶	Faila/ieraksta izvēlei. Nospiediet un turiet, lai tītu ierakstu uz priekšu/atpakaļ atskaņošanas laikā, tad atlaidiet, lai atsāktu atskaņošanu.
▶	Lai iepauzētu/atsāktu atskaņošanu.
DISPLAY	Lai parādītu dažādu atskaņošanas informāciju.
MODE	Lai izvēlētos atkārtotas atskaņošanas režīmu: [REP] (atkārtot): atkārtoti atskaņot pašreizējo ierakstu. [REP ALL] (atkārtot visu): atkārtoti atskaņot visus ierakstus. [SHUF] atskaņot ierakstus jauktā secībā. Nospiediet vēlreiz, lai atsāktu normālu atskaņošanu.

Jūs varat arī izmantot ciparu taustiņus, lai izvēlētos attiecīgo ierakstu pa tiešo.

Disku atskaņošana

1. Nospiediet taustiņu **CD**, lai izvēlētos disku atskaņošanas avotu.
2. Nospiediet **▲**.
↳ Atvērsies diska nodalījums.
3. Ievietojiet disku ar apdrukāto pusi uz augšu.
4. Atskaņošana sākas automātiski.
 - Ja atskaņošana nesākas, nospiediet **◀▶** / **▶||**, lai izvēlētos ierakstu, pēc tam nospiediet **▶||**.

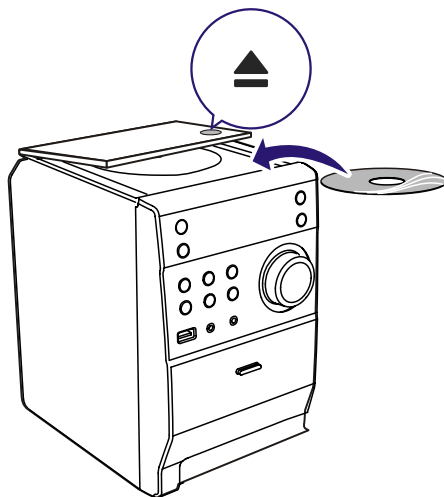

Atskaņošana no USB

Pārliecinieties, vai USB ierīce satur atskaņojamu audiosaturu atbalstītajos formātos.

1. Ievietojiet USB ierīci USB ligzdā.
2. Nospiediet taustiņu **USB**, lai izvēlētos USB atskaņošanas avotu.
 - ↳ Atskaņošana sākas automātiski. Ja tā nenotiek, nospiediet **◀▶** / **▶||**, lai izvēlētos failu. Tad nospiediet **▶||**, lai sāktu atskaņošanu.

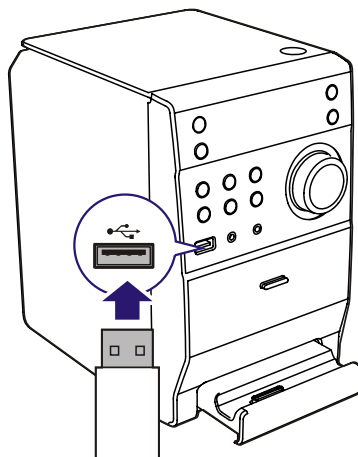

... Atskaņošana

Skaņas regulēšana

Atskaņošanas laikā jūs varat noregulēt skaļumu/skaņu, izpildot sekojošas darbības.

Taustiņš	Funkcija
VOL +/-	Lai palielinātu/samazinātu skaļumu.
MUTE	Lai izslēgtu/ieslēgtu skaņu.
DBB	Lai ieslēgtu vai izslēgtu dinamisko basu pastiprinātāju (DBB). Ja DBB ir aktivizēts, displejā parādās indikācija [DBB] .
DSC	Lai izvēlētos jums vēlamo skaņas efektu: [POP] (popmūzika) [JAZZ] (džeza) [CLASSIC] (klasiskā mūzika) [ROCK] (rokmūzika)

5. iPod/iPhone atskaņošana

Ierīce ir aprīkota ar iPod/iPhone dock pieslēgvietu. Jūs varat baudīt mūziku no pievienotās ierīces caur spēcīgajiem skaļruņiem.

Savietojamie iPod/iPhone

Ierīce atbalsta šādus iPod/iPhone modeļus:

- iPod touch (1., 2., 3., un 4. paaudzes)
- iPod Classic
- iPod nano (1., 2., 3., 4., 5. un 6. paaudzes)
- iPhone 4S
- iPhone 4
- iPhone 3GS
- iPhone 3G
- iPhone.

iPod/iPhone pievienošana

1. Nospiediet, lai atvērtu dock pieslēgvietas nodalījumu.
2. Pievienojiet iPod/iPhone dock pieslēgvietai.

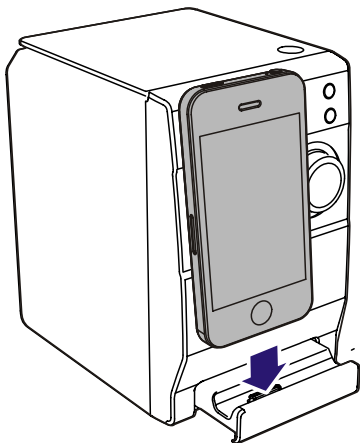

iPod/iPhone uzlādēšana

Kad ierīce ir pievienota barošanas padevei, tad dock pieslēgvietā pievienotais iPod/iPhone automātiski sāk lādēties.



Piezīme

- iPod Classic nevar uzlādēt caur dock pieslēgvietu.



Padoms

- Atsevišķiem iPod modeļiem nepieciešams līdz pat minūtei ilgs laiks, kamēr parādās uzlādes indikācija.

iPod/iPhone atskaņošana

1. Nospiediet **DOCK**, lai izvēlētos iPod/iPhone atskaņošanas avotu.
2. Pievienotā iPod/iPhone atskaņojiet izvēlēto ierakstu.
 - Lai iepauzētu/atsāktu atskaņošanu, nospiediet **▶||**.
 - Lai meklētu atskaņošanas laikā: nospiediet un turiet **◀◀ / ▶▶**, tad atlaidiet, lai atsāktu normālu atskaņošanu.
 - Lai pārvietotos pa izvēlni, nospiediet **▲ / ▼**.
 - Lai apstiprinātu izvēlēto, nospiediet **OK**.

iPod/iPhone atvienošana

1. Atvienojiet iPod/iPhone no dock pieslēgvietas.
2. Aizveriet dock pieslēgvietas nodalījumu.

6. FM radio klausīšanās

FM radiostaciju noregulēšana

Piezīme

- Pārliecinieties, vai jūsu ierīcei ir pievienota un pilnībā izvilka FM antena.

1. Nospiediet taustiņu **TUNER**.
2. Nospiediet un ilgāk kā divas sekundes turiet nospiešu taustiņu **◀◀ / ▶▶**, lai noregulētu radiostaciju.
3. Kad frekvence sāk mainīties, atlaidiet taustiņu.
↳ FM radiouztvērējs automātiski noregulē radiostaciju ar pietiekami spēcīgu uztveršanas signālu.
4. Atkārtojiet 2. un 3. soļus, lai noregulētu vairākas radiostacijas.

Lai noregulētu vāju staciju:

Nospiediet taustiņus **◀◀ / ▶▶** vairākas reizes, līdz atrodat optimālu uztveršanas frekvenci.

Radiostaciju automātiskā programmēšana

Piezīme

- Jūs varat saglabāt atmiņā līdz 20 radiostacijām.

FM radiouztvērēja režīmā nospiediet un 3 sekundes turiet nospiešu taustiņu **PROG**, lai aktivizētu automātisko programmēšanu.

- ↳ Displejā parādās **AUTO** (automātiska).
- ↳ Ierīce automātiski saglabā visas FM radiostacijas un tad sāk pirmās saglabātās radiostacijas atskaņošanu.

Radiostaciju manuālā programmēšana

Piezīme

- Jūs varat saglabāt atmiņā līdz 20 radiostacijām.

1. Noregulējiet radiostaciju.
2. Nospiediet taustiņu **PROG**, lai aktivizētu programmēšanas režīmu.

3. Nospiediet **ALB/PRESET +/-**, lai piešķirtu radiostacijai kārtas numuru no 1 līdz 20, tad nospiediet taustiņu **PROG**, lai to apstiprinātu.
↳ Displejā parādās stacijai piešķirtais kārtas numurs un frekvence.
4. Atkārtojiet 2.-3. soļus, lai ieprogrammētu citas stacijas.

Piezīme

- Lai pārrakstītu pa virsu saglabātai radiostacijai, saglabājiet tās vietā citu radiostaciju.

Saglabātās radiostacijas izvēle

Nospiediet taustiņus **ALB/PRESET +/-**, lai izvēlētos saglabātās stacijas kārtas numuru.

RDS informācijas parādīšana

RDS (Radio Datu Sistēma) ir pakalpojums, kas ļauj FM radiostacijām parādīt papildus informāciju. Ja ir noregulēta RDS radiostacija, displejā tiek parādīta RDS ikona un stacijas nosaukums.

1. Noregulējiet RDS radiostaciju.
2. Atkārtoti spiediet taustiņu **RDS**, lai apskatītu sekojošu informāciju (ja tā ir pieejama):
 - ↳ Stacijas nosaukums
 - ↳ Programmas veids, piemēram, **[NEWS]** (Ziņas), **[SPORT]** (Sports), **[POP M]** (popmūzika) ...
 - ↳ Radio teksta ziņojums
 - ↳ Frekvence

Pulksteņa laika sinhronizēšana ar RDS

Jūs varat sinhronizēt ierīces pulksteņa laiku ar RDS pulksteni.

1. Noregulējiet RDS radiostaciju, kas pārraida laika signālu.
2. Nospiediet un ilgāk kā 2 sekundes turiet nospiešu **RDS**.
 - ↳ Displejā parādās **[CT SYNC]** un ierīce automātiski nolasa RDS laiku.
 - ↳ Ja laika signāls netiek uztverts, displejā parādās **[NO CT]**.

Piezīme

- Pārraidītā laika precizitāte ir atkarīga no RDS stacijas, kas pārraida laika signālu.

7. Citas funkcijas

Modinātāja taimera iestatīšana

Ierīce var tikt lietota kā modinātājs. Jūs varat izvēlēties DISKU, FM RADIOUZTVĒRĒJU, USB vai DOCK (dock pieslēgvietu) kā modinātāja zvana avotu.

Piezīme

- Pārliecinieties, vai pulkstenis ir pareizi iestatīts.

1. Gaidstāves režīmā nospiediet un turiet nospiešu taustiņu **TIMER**, līdz displejā parādās indikācija **[TIMER SET]**.
 - ↳ Displejā parādās **[SELECT SOURCE]** (izvēlieties avotu).
2. Atkārtoti nospiediet taustiņu **SOURCE**, lai izvēlētos atskaņošanas avotu: DISKU, USB, FM RADIO vai DOCK.
3. Nospiediet taustiņu **TIMER**, lai apstiprinātu izvēli.
 - ↳ Displejā parādās un sāk mirgot stundu cipari.
4. Spiediet taustiņus **◀◀ / ▶▶**, lai iestatītu stundas, tad nospiediet taustiņu **TIMER**, lai apstiprinātu izvēli.
 - ↳ Displejā parādās un sāk mirgot minūšu cipari.
5. Spiediet taustiņus **◀◀ / ▶▶**, lai iestatītu minūtes, tad nospiediet taustiņu **TIMER**, lai apstiprinātu izvēli.
 - ↳ Displejā parādās \ominus .

Modinātāja taimera ieslēgšana un izslēgšana

Gaidstāves režīmā atkārtoti nospiediet taustiņu **TIMER**, lai ieslēgtu vai izslēgtu modinātāja taimerī.

↳ Ja taimeris ir aktivizēts, displejā parādās \oplus .

Piezīme

- MP3 LINK režīmā modinātājs nav pieejams.
- Ja ir izvēlēts DISKA/USB/DOCK atskaņošanas avots, bet nav ievietots disks vai arī nav pievienota USB ierīce/iPod/iPhone, sistēma automātiski pārslēdzas uz radiouztvērēju.

Izslēgšanās taimera iestatīšana

Kad ierīce ir ieslēgta, atkārtoti nospiediet **SLEEP**, lai iestatītu laiku (minūtēs).

↳ Kad izslēgšanās taimeris ir aktivizēts, displejā parādās **zZ**.

↳ Lai deaktivizētu taimerī, vēlreiz nospiediet **SLEEP**, līdz **zZ** pazūd no displeja.

Klausīšanās no ārējās audioierīces

Caur šo audiosistēmu jūs varat klausīties ierakstus arī no ārējās audioierīces, piemēram, MP3 atskaņotāja.

1. Pievienojiet ārējo audioierīci.
 - Audioierīcei ar austiņu ligzdu: pievienojiet MP3 savienojuma vadu **MP3-LINK** ligzdai un audioierīces austiņu ligzdai.
2. Izvēlieties **MP3-LINK** atskaņošanas avotu.
3. Ārējā audioierīcē sāciet atskaņošanu.

Klausīšanās, izmantojot austiņas

Pievienojiet austiņas ligzdai  uz galvenās ierīces.

8. Informācija par precī



Piezīme

- Informācija par precī var tikt mainīta bez iepriekšējā brīdinājuma.

Tehniskie dati

Pastiprinātājs

- Kopējā izejas jauda: 2 x 5W RMS
- Frekvenču rezonanse: 60Hz – 16kHz, 3dB
- Signāla – trokšņa attiecība: >65dB
- MP3 ieeja: 0.5V RMS 20 kiloomi

Disks

- Lāzera tips: Pusvadītāju
- Diska diametrs: 12cm/8cm
- Atbalstītie disk: CD-DA, CD-R, CD-RW, MP3-CD
- Audio DAC: 24biti/44.1kHz
- Kopējie skaņas kropļojumi: < 1 %
- Frekvenču rezonanse: 60 Hz – 16 kHz (44.1 kHz)
- S/T attiecība: > 65 dBA

Uztvērējs

- Uztveršanas diapazons: FM: 87.5 – 108 MHz
- Uztveršanas solis: 50 KHz
- Jūtība
 - Mono 26 dB S/T attiecība: < 22 dBf
- Meklēšanas jutība: < 36 dBu
- Kopējie skaņas kropļojumi: < 3%
- Signāla – trokšņa attiecība: > 45 dB

Skalruņi

- Skalruņu pretestība: 4 omi
- Skalruņa dzinis: 3.5"
- Jūtība: > 82dB/m/W

Vispārīgā informācija

- Maiņstrāvas barošanas padeve: 100 – 240V, 50/60 Hz
- Elektroenerģijas patēriņš darbības režīmā: 20 W
- Elektroenerģijas patēriņš gaidstāves režīmā: < 1 W
- Izmēri:
 - galvenā ierīce (P x A x D): 150 x 227 x 208.5 mm
 - skaļrunis (P x A x D): 140 x 227 x 158.6 mm
- Svārs
 - galvenā ierīce: 1.415 kg
 - skaļrunis: 2 x 1.058 kg

USB atskaņošanas saderīguma informācija

Saderīgās USB ierīces:

- USB zibatmiņa (USB 2.0 vai USB 1.1)
- USB atskaņotāji (USB 2.0 vai USB 1.1)
- Atmiņas kartes (darbam ar šo ierīci nepieciešams papildus karšu lasītājs)

Atbalstītie formāti

- USB vai atmiņas failu formāts: FAT12, FAT16, FAT32 (sektora izmērs: 512 baiti).
- MP3 bitu ātrums (datu ātrums): 32-320 Kbps un mainīgs bitu ātrums
- Direktoriju dziļums maksimums līdz 8 līmeņiem
- Maksimālais albumu/mapju skaits: 99
- Maksimālais ierakstu/virrakstu skaits: 999
- ID3 etiķete v2.0 vai jaunāka
- Faila nosaukums Unicode UTF8 (maksimālais garums: 32 baiti)

Neatbalstītie formāti

- Tukši albumi: albumi, kas nesatur MP3/WMA failus
- Neatbalstīto formātu faili tiek izlaisti, piemēram, Word dokumenti (.doc) vai MP3 faili ar paplašinājumu .dlf netiek ievēroti un netiek atskaņoti
- AAC, WAV, PCM audiofaili
- DRM aizsargātie WMA faili (*.wav, *.m4a, *.m4p, *.mp4, *.aac)
- WMA faili

Atbalstītie MP3 disku formāti:

- ISO9660, Joliet
- Maksimālais virsrakstu skaits: 512 (atkarībā no faila nosaukuma garuma)
- Maksimālais albumu skaits: 255
- Atbalstītās diskretizācijas frekvences: 32 kHz, 44.1 kHz, 48 kHz
- Atbalstītie bitu ātrumi: 32~256 Kbps, mainīgi bitu ātrumi

9. Darbības traucējumu novēršana



Brīdinājums

- Nekādā gadījumā nenoņemiet šīs ierīces korpusu.

Nekādā gadījumā nemēģiniet remontēt ierīci pašu spēkiem, jo tas anulēs garantiju.

Ja rodas ierīces darbības traucējumi, pirms nododat to remontam vispirms pārbaudiet tālāk uzskaitītos punktus. Ja problēmu neizdodas atrisināt, dodieties uz Philips interneta vietni (www.philips.com/welcome). Kad sazinieties ar Philips, pārliedzieties, vai ierīce atrodas netālu un vai jums ir pieejami modeļa un sērijas numuri.

Nav barošanas padeves

- Pārliedzieties, vai ierīces barošanas vads ir pareizi pievienots.
- Pārliedzieties, vai elektrības rozetē ir elektrība.
- Elektroenerģijas taupīšanas nolūkos ierīce automātiski izslēdzas 15 minūtes pēc ieraksta atskaņošanas beigām, ja netiek nospiests neviens vadības taustiņš.

Tālvadības pults nedarbojas

- Pirms nospiest jebkuru funkciju izvēles taustiņu, vispirms izvēlieties atbilstošo atskaņošanas avotu ar tālvadības pulti, nevis ar taustiņiem uz galvenās ierīces.
- Samaziniet attālumu starp tālvadības pulti un galveno ierīci.
- Ievietojiet baterijas, ievērojot norādīto polaritāti (+/-).
- Nomainiet baterijas.
- Mērķējiet tālvadības pulti tieši uz tālvadības sensoru galvenās ierīces priekšpusē.

Disks netiek atpazīts

- Ievietojiet disku.
- Pārliedzieties, vai disks nav ievietots otrādi.
- Uzgaidiet, kamēr nožūš kondensāts no lēcas.

- Nomainiet vai notīriet disku.
- Lietojiet pilnībā ierakstītu disku vai pareiza formāta disku.

Nav skaņas vai ir sliktā skaņas kvalitāte

- Noregulējiet skaļumu.
- Atvienojiet austiņas.
- Pārliedzieties, vai skaļruņi ir pareizi pievienoti.

Ierīce nereaģē

- Izraujiet barošanas vada kontaktdakšu no rozetes, pēc tam iespraudiet to atpakaļ un atkārtoti ieslēdziet ierīci.
- Elektroenerģijas taupīšanas nolūkos ierīce automātiski izslēdzas 15 minūtes pēc ieraksta atskaņošanas beigām, ja netiek nospiests neviens vadības taustiņš.

Nevar atskaņot dažus failus no USB ierīces

- Mapju vai failu skaits USB ierīcē pārsniedz noteikto limitu. Šī parādība nenozīmē ierīces nepareizu darbību.
- Šī ierīce neatbalsta attiecīgo failu formātus.

USB ierīce netiek atbalstīta

- Attiecīgā USB ierīce nav saderīga ar šo ierīci. Mēģiniet citu USB ierīci.

Vāja radiosignāla uztveršana

- Palieliniet attālumu starp ierīci un jūsu televizoru vai videomagnetofonu.
- Pilnībā izvelciet FM antenu.
- Antenas vietā pievienojiet ārā FM antenu.

Taimeris nestrādā

- Iestatiet pareizu laiku.
- Ieslēdziet taimerī.

Pulkstena/taimera iestatījums ir izdzēsts

- Ir bijis elektrības padeves pārtraukums vai arī ir ticis atvienots barošanas padeves vads.
- Atkārtoti iestatiet pulksteni/taimerī.

Visas reģistrētās un neregistrētās preču zīmes ir to atbilstošo īpašnieku īpašums.

© 2012 Koninklijke Philips Electronics N.V.

Visas tiesības ir aizsargātas.

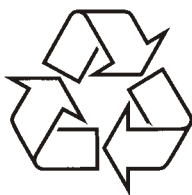

Apmeklējiet Philips Internetā
<http://www.philips.com>