



Thank you for choosing Philips.

Need help fast?

Read your Quick Start Guide and/or User Manual first for quick tips that make using your Philips product more enjoyable.

If you have read your instructions and still need assistance, you may access our online help at

www.philips.com/welcome
or call

1-888-PHILIPS (744-5477)
while with your product.
(and Model / Serial number)



Philips vous remercie de
votre confiance.

Besoin d'une aide rapide?

Le Guide rapide de début et Manuel de l'utilisateur regorgent d'astuces destinées à simplifier l'utilisation de votre produit Philips.

Toutefois, si vous ne parvenez pas à résoudre votre problème, vous pouvez accéder à notre aide en ligne à l'adresse

www.philips.com/welcome
ou formez le

1-800-661-6162 (Francophone)
1-888-PHILIPS (744-5477) (English speaking)
Veillez à avoir votre produit à
portée de main.
(et model / serial nombre)



Gracias por escoger Philips

Necesita ayuda inmediata?

Lea primero la Guía rápida del comienzo o el Manual del usuario, en donde encontrará consejos que le ayudarán a disfrutar plenamente de su producto Philips.

Si después de leerlo aún necesita ayuda, consulte nuestro servicio de asistencia en línea en

www.philips.com/welcome
o llame al teléfono

1-888-PHILIPS (744-5477)
y tenga a mano el producto.
(y número de model / serial)



EN User manual

ES Manual del usuario

FR Mode d'emploi

PHILIPS

Canada

English:

This digital apparatus does not exceed the Class B limits for radio noise emissions from digital apparatus as set out in the Radio Interference Regulations of the Canadian Department of Communications. This Class B digital apparatus complies with Canadian ICES-003.

Français:

Cet appareil numérique n'émet pas de bruits radioélectriques dépassant les limites applicables aux appareils numériques de Classe B prescrites dans le Règlement sur le Brouillage Radioélectrique édicté par le Ministère des Communications du Canada. Cet appareil numérique de la classe B est conforme à la norme NMB-003 du Canada.

The set complies with the FCC-Rules, Part 15 and with 21 CFR 1040.10. Operation is subject to the following two conditions:

1. This device may not cause harmful interference, and
2. This device must accept any interference received, including interference that may cause undesired operation.

L'appareil est conforme à la réglementation FCC, section 15, et à la norme 21 CFR 1040.10. Son utilisation est soumise à deux conditions :

1. L'appareil ne doit pas provoquer d'interférences nuisibles, et
2. L'appareil doit supporter les interférences reçues, y compris les interférences empêchant son fonctionnement correct.

Table des matières

1 Important	4
Sécurité	4
Avertissement	6

2 Votre station d'accueil pour baladeur	8
Introduction	8
Contenu de l'emballage	8
Présentation de l'unité principale	9
Présentation de la télécommande	10

3 Connexions	12
Connexion des enceintes	12
Alimentation	12

4 Guide de démarrage	13
Préparation de la télécommande	13
Plug-and-play	13
Mise sous tension	14
Réglage de l'horloge	14

5 Lecture	15
Lecture de disques	15
Lecture à partir d'un périphérique USB	15

6 Options de lecture	16
Accès à une piste	16
Interruption/reprise de la lecture	16
Recherche dans une piste	16
Affichage des informations de lecture	16
Lecture répétée	16
Lecture aléatoire	16
Programmation des pistes	16

7 Lecture à partir de l'iPod/iPhone	18
iPod/iPhone compatibles	18
Écoute du contenu d'un iPod via cet appareil	18
Charge de l'iPod/iPhone	18
Retrait de l'iPod/iPhone	18

8 Réglage du volume et des effets sonores	19
Réglage du volume sonore	19
Sélection d'un effet sonore prédéfini	19
Renforcement des basses	19
Désactivation du son	19

9 Écoute de la radio	20
Réglage d'une station de radio	20
Programmation automatique des stations de radio	20
Programmation manuelle des stations de radio	20
Sélection d'une station de radio présélectionnée	20

10 Autres fonctions	21
Réglage de l'alarme	21
Réglage de l'arrêt programmé	21
Écoute de la musique à partir d'un lecteur audio	21

11 Informations sur les produits	22
Caractéristiques techniques	22
Informations de compatibilité USB	23
Formats de disque MP3 pris en charge	23

12 Dépannage	24
Pas de son ou son faible	24

Enregistrez-vous en ligne à www.philips.com/welcome le plus tôt possible pour profiter pleinement de votre achat.

L'enregistrement de votre modèle auprès de PHILIPS confirme votre éligibilité à tous les bénéfices mentionnés ci-dessous.
Enregistrez-vous en ligne à www.philips.com/welcome pour assurer :

*Avis sur la sécurité des produits

En enregistrant votre produit, vous serez avisé - directement par le fabricant.

*Bénéfices additionnels

L'enregistrement de votre produit garantit que vous bénéficiez de tous les privilèges auxquels vous avez droit y compris des offres-rabais spéciales.

PHILIPS

Nous vous félicitons de votre achat et vous souhaitons la bienvenue dans la « famille »!

Cher propriétaire d'un produit PHILIPS :

Merci de votre confiance en PHILIPS. Vous avez choisi un produit de fabrication et de garantie supérieures parmi les meilleures disponibles sur le marché. Et nous ferons tout en notre pouvoir pour que vous soyez pleinement satisfait de votre achat pour des années à venir.

En tant que membre de la « famille » PHILIPS, vous avez droit à une protection inégalée par l'une des garanties les plus complètes de l'industrie.

De plus, votre achat garantit que vous recevrez toutes les informations et offres spéciales auxquelles vous avez droit, ainsi qu'un accès facile à toute une gamme d'accessoires disponibles via notre réseau de téléachat.

Mais ce qui est encore plus important, vous pouvez compter sur notre engagement total quand il s'agit de votre entière satisfaction. C'est notre façon de vous souhaiter la bienvenue et de vous remercier de votre investissement dans un produit PHILIPS.

P.S. Pour bénéficier au maximum de votre produit PHILIPS, assurez-vous de vous enregistrer en ligne à www.philips.com/welcome

Sachez reconnaître ces symboles de sécurité



Ce symbole « d'éclair » s'applique aux matériaux non isolés présents dans votre appareil et pouvant causer un choc électrique. Pour assurer la sécurité des membres de votre famille, veuillez ne pas enlever le couvercle de votre produit.

Les « points d'exclamation » ont pour but d'attirer votre attention sur des caractéristiques à propos desquelles vous devez lire soigneusement la documentation accompagnant l'appareil afin d'éviter tout problème d'exploitation ou d'entretien.

AVERTISSEMENT : Afin de réduire les risques d'incendie ou de choc électrique, ne pas exposer cet appareil à la pluie ou à l'humidité et les objets remplis de liquide, comme les vases, ne doivent pas être placés sur le dessus de l'appareil.

CAUTION : To prevent electric shock, match wide blade of plug to wide slot, fully insert.

ATTENTION : Pour éviter les chocs électriques, introduire la lame la plus large de la fiche dans la borne correspondante de la prise et pousser à fond.

À l'usage du client

Entrez ci-dessous le numéro de série qui se trouve à l'arrière du boîtier du dispositif. Conservez ces informations pour référence ultérieure.

No. de modèle : _____

No. de série : _____

PHILIPS

Visitez notre site sur le Web à <http://www.philips.com/welcome>

GARANTIE LIMITÉE PHILIPS UN (1) AN

COUVERTURE DE GARANTIE:

La provision pour garanties de PHILIPS se limite aux termes énumérés ci-dessous.

QUI EST COUVERT?

Philips garantit le produit au premier acheteur ou à la personne recevant le produit en cadeau contre tout défaut de matière ou de main d'œuvre conformément à la date d'achat originale (« Période de garantie ») d'un distributeur agréé. Le reçu de vente original indiquant le nom du produit ainsi que la date d'achat d'un détaillant agréé est considéré comme une preuve d'achat.

QU'EST-CE QUI EST COUVERT?

La garantie de Philips couvre les nouveaux produits contre tout défaut de matière ou de main d'œuvre et suivant la réception par Philips d'une réclamation valide dans les limites de la garantie. Philips s'engage, à son choix, à (1) réparer le produit gratuitement avec des pièces de rechange neuves ou remises à neuf, ou à (2) échanger le produit pour un produit neuf ou ayant été fabriqué à partir de pièces neuves ou usagées en bon état et au moins fonctionnellement équivalent ou comparable au produit d'origine dans l'inventaire actuel de Philips, ou à (3) rembourser le prix d'achat initial du produit.

Philips garantit les produits ou pièces de remplacement prévus sous cette garantie contre tout défaut de matière ou de main d'œuvre à partir de la date de remplacement ou de réparation pour une période de quatre-vingt-dix (90) jours ou pour la portion restante de la garantie du produit d'origine, la plus longue de ces couvertures étant à retenir. Lorsqu'un produit ou une pièce est échangée, tout article de rechange devient votre propriété et l'article remplacé devient la propriété de Philips. Lorsqu'un remboursement est effectué, votre produit devient la propriété de Philips.

Remarque : tout produit vendu et identifié comme étant remis à neuf ou rénové porte une garantie limitée de quatre-vingt-dix (90) jours.

Un produit de remplacement ne pourra être envoyé que si toutes les exigences de la garantie ont été respectées. Tout manquement de répondre à toutes les exigences pourra entraîner un délai.

CE QUI N'EST PAS COUVERT - EXCLUSIONS ET LIMITATIONS:

Cette garantie limitée ne s'applique qu'aux nouveaux produits fabriqués par ou pour Philips pouvant être identifiés par la marque de commerce, le nom commercial ou le logo qui y sont apposés. Cette garantie limitée ne s'applique à aucun produit matériel ou logiciel non Philips, même si celui-ci est incorporé au produit ou vendu avec celui-ci. Les fabricants, fournisseurs ou éditeurs non-Philips peuvent fournir une garantie séparée pour leurs propres produits intégrés au produit fourni.

Philips ne saurait être tenu responsable de tout dommage ou perte de programmes, données ou autres informations mis en mémoire dans tous médias contenus dans le produit ou de tout produit ou pièce non-Philips non couvert par cette garantie. La récupération ou réinstallation des programmes, données ou autres informations n'est pas couverte par cette garantie limitée.

Cette garantie ne s'applique pas (a) aux dommages causés par un accident, un abus, un mauvais usage, une négligence, une mauvaise application ou à un produit non-Philips, (b) aux dommages causés par un service réalisé par quiconque autre que Philips ou qu'un centre de service agréé de Philips, (c) à un produit ou pièce ayant été

modifié sans la permission écrite de Philips, ou (d) si tout numéro de série de Philips a été supprimé ou défigurés, ou (e) à un produit, accessoire ou produit non durable vendu « TEL QUEL » sans garantie de quelque description que ce soit par l'inclusion de produits remis à neuf Philips vendu « TEL QUEL » par certains détaillants.

Cette garantie limitée ne couvre pas:

- les frais d'expédition pour le renvoi du produit défectueux à Philips.
- les frais de main-d'œuvre pour l'installation ou la configuration du produit, le réglage des commandes sur le produit du client ainsi que l'installation ou la réparation du système d'antenne/source sonore externe au produit.
- la réparation du produit et/ou le remplacement des pièces à cause d'une mauvaise installation ou entretien, d'un raccordement à une alimentation électrique incorrecte, d'une surtension temporaire, de dommages occasionnés par la foudre, d'une rémanence de l'image ou de marques à l'écran résultant de l'affichage d'un contenu stationnaire fixe pour une période de temps prolongée, de l'aspect esthétique du produit causé par une usure normale, d'une réparation non autorisée ou de toute autre cause non contrôlable par Philips.
- tout dommage ou réclamation pour des produits non disponibles à l'utilisation ou pour des données perdues ou logiciel perdu.
- tout dommage causé par un mauvais acheminement du produit ou par un accident encouru lors du renvoi du produit à Philips.
- un produit nécessitant une modification ou adaptation afin de permettre l'utilisation dans tout pays autre que celui pour lequel il était désigné, fabriqué, approuvé et/ou autorisé ou toute réparation du produit endommagé par ces modifications.
- un produit utilisé à des fins commerciales ou institutionnelles (y compris mais non de façon limitative les fins de location).
- un produit perdu lors de l'expédition sans preuve signée de la réception.
- tout manquement d'exploiter le produit selon le manuel de l'utilisateur.

POUR OBTENIR DE L'AIDE AUX ÉTATS-UNIS, À PUERTO RICO OU AUX ÎLES VIERGES AMÉRICAINES ...

Communiquez avec le centre de service à la clientèle de Philips au: 1-888-PHILIPS (1-888-744-5477)

POUR OBTENIR DE L'AIDE AU CANADA...

1-800-661-6162 (pour un service en français)
1-888-PHILIPS (1-888-744-5477) (pour un service en anglais ou en espagnol)

LA RÉPARATION OU LE REMPLACEMENT CONFORMÉMENT À CETTE GARANTIE CONSTITUE LE SEUL REMÈDE POUR LE CONSOMMATEUR. PHILIPS N'EST AUCUNEMENT RESPONSABLE DE TOUT DOMMAGE ACCESSOIRE OU INDIRECT RÉSULTANT DE LA VIOLATION DE TOUTE GARANTIE EXPRESSE OU IMPLICITE SUR CE PRODUIT. SAUF DANS LA MESURE INTERDITE PAR LES LOIS APPLICABLES, TOUTE GARANTIE IMPLICITE DE QUALITÉ LOYALE ET MARCHANDE OU D'UTILITÉ PARTICULIÈRE DU PRODUIT EST LIMITÉE DANS LE TEMPS À LA DURÉE DE CETTE GARANTIE.

Certains états ne reconnaissent pas l'exclusion ou la limitation de la responsabilité pour dommages indirects ou accessoires, ou autorisent des limitations sur la durée d'une garantie implicite, il est donc possible que les limitations ou exclusions mentionnées ci-dessus soient sans effet dans votre cas.

Cette garantie vous donne des droits légaux spécifiques. Il est possible que vous bénéficiiez de droits supplémentaires variant d'un État/Province à l'autre.

Philips, P.O. Box 10313 Stamford, CT 06904

3140 035 50221

1 Important

Sécurité

Signification des symboles de sécurité



Ce symbole éclair signifie que les composants non isolés de votre appareil peuvent provoquer une décharge électrique. Pour la sécurité de votre entourage, ne retirez pas le couvercle du produit.

Le point d'exclamation signale des points importants et vous invite à consulter la documentation fournie afin d'éviter tout problème de fonctionnement et de maintenance.

AVERTISSEMENT : afin de limiter les risques d'incendie ou de décharge électrique, cet appareil doit être conservé à l'abri de la pluie ou de l'humidité. Aucun objet rempli de liquide, tel qu'un vase par exemple, ne doit être placé sur l'appareil.

ATTENTION : pour éviter tout risque d'électrocution, veillez à aligner la broche large de la fiche sur l'encoche large correspondante, en l'insérant au maximum.

Consignes de sécurité importantes

- ① Lisez attentivement ces consignes.
- ② Conservez soigneusement ces consignes.

- ③ Tenez compte de tous les avertissements.
- ④ Respectez toutes les consignes.
- ⑤ N'utilisez pas cet appareil à proximité d'une source d'eau.
- ⑥ Nettoyez l'appareil avec un chiffon sec uniquement.
- ⑦ N'obstruez pas les orifices de ventilation. Installez l'appareil conformément aux consignes du fabricant.
- ⑧ N'installez pas l'appareil à proximité de sources de chaleur telles que des radiateurs, registres de chaleur, poêles ou autres appareils (incluant les amplificateurs) produisant de la chaleur.
- ⑨ Pour les pays où l'alimentation secteur est polarisée, respectez la fonction de sécurité de la fiche polarisée ou de mise à la terre. Une fiche polarisée possède deux broches dont l'une est plus large que l'autre. Une fiche de mise à la terre possède deux broches et une patte de mise à la terre. La broche large ou la troisième patte est fournie pour des raisons de sécurité. Si la fiche fournie n'est pas adaptée à votre support de prise, demandez à un électricien de vous le remplacer.
Remarques : pour éviter tout risque de choc électrique, veillez à aligner la broche large de la fiche sur l'orifice large correspondant, en l'insérant au maximum.

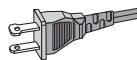

- ⑩ Évitez de marcher sur le cordon d'alimentation ou de le pincer, notamment au niveau des fiches, des prises de courant et de son point de sortie sur l'appareil.

- ⑪ Utilisez uniquement les pièces de fixation/accessoires spécifié(e)s par le fabricant.
- ⑫ Utilisez uniquement l'appareil avec le chariot, le socle, le trépied, le support ou la table spécifié(e) par le fabricant ou vendu(e) avec l'appareil. Lorsque vous utilisez un chariot, prenez garde à ne pas le faire basculer avec l'appareil lorsque vous le déplacez. Vous risqueriez de vous blesser.
- Les piles ne doivent pas être exposées à une chaleur excessive (lumière du soleil, feu ou source assimilée).
- ⑬ Votre appareil ne doit pas être exposé aux fuites goutte à goutte ou aux éclaboussures.
- ⑭ Ne placez pas d'objets susceptibles d'endommager votre appareil à proximité de celui-ci (par exemple, objets remplis de liquide ou bougies allumées).



- ⑮ Débranchez cet appareil en cas d'orage ou pendant les longues périodes d'inutilisation.
- ⑯ Confiez toutes les tâches de maintenance à un personnel qualifié. Des travaux de maintenance sont nécessaires en cas d'endommagement de l'appareil : par exemple, endommagement du cordon d'alimentation ou de la fiche, déversement de liquide ou chute d'objets à l'intérieur de l'appareil, exposition de l'appareil à la pluie ou à l'humidité, dysfonctionnement ou chute de l'appareil.
- ⑰ Utilisation des piles – **ATTENTION** – Pour éviter les fuites de piles pouvant endommager l'appareil ou entraîner des blessures corporelles ou des dégâts matériels, respectez les consignes suivantes :

- Installez correctement toutes les piles, en prenant garde aux sens + et - indiqués sur l'appareil.
- Ne mélangez pas les piles (neuves et anciennes, au carbone et alcalines, etc.).
- Retirez les piles du compartiment si vous n'utilisez pas l'appareil pendant une longue période.



Attention

- L'utilisation de commandes ou de réglages, ou de toute autre procédure que celles données dans ce document risque d'exposer l'utilisateur à une utilisation ou à des radiations dangereuses.



Avertissement

- Ne retirez jamais le boîtier de cet appareil.
- Ne graissez jamais aucun composant de cet appareil.
- Placez l'appareil sur une surface plane, rigide et stable.
- Ne posez jamais l'appareil sur un autre équipement électrique.
- Utilisez cet appareil uniquement en intérieur. Éloignez l'appareil des sources d'eau ou d'humidité, ou d'objets remplis de liquide.
- Conservez l'appareil à l'abri des rayons du soleil, des flammes nues et de toute source de chaleur.
- Ne regardez jamais le rayon laser émis par l'appareil.

Sécurité d'écoute

Écoutez à un volume modéré.

- L'utilisation des écouteurs à un volume élevé peut entraîner des pertes auditives. Ce produit peut générer un volume sonore capable de détériorer les fonctions auditives d'un individu aux facultés normales, même en cas d'exposition inférieure à une minute. Les niveaux sonores élevés sont destinés aux personnes ayant déjà subi une diminution de leurs capacités auditives.
- Le son peut être trompeur. Au fil du temps, votre niveau de confort auditif s'adapte à des volumes plus élevés. Après une écoute prolongée, un niveau sonore élevé et nuisible à vos capacités auditives pourra vous sembler normal. Pour éviter cela, réglez le volume à un niveau non nuisible assez longtemps pour que votre ouïe s'y habitue et ne le changez plus.

Pour définir un volume non nuisible :

- Réglez le volume sur un niveau peu élevé.
- Augmentez progressivement le volume jusqu'à ce que votre écoute soit confortable et claire, sans distorsion.

Limitez les périodes d'écoute :

- Une exposition prolongée au son, même à des niveaux normaux et non nuisibles, peut entraîner des pertes auditives.
- Veillez à utiliser votre équipement de façon raisonnable et à interrompre l'écoute de temps en temps.

Veillez à respecter les recommandations suivantes lors de l'utilisation de vos écouteurs.

- Écoutez à des volumes raisonnables pendant des durées raisonnables.
- Veillez à ne pas régler le volume lorsque votre ouïe est en phase d'adaptation.
- Ne montez pas le volume de sorte que vous n'entendiez plus les sons environnants.

- Faites preuve de prudence dans l'utilisation des écouteurs ou arrêtez l'utilisation dans des situations potentiellement dangereuses. N'utilisez pas les écouteurs lorsque vous conduisez ou que vous êtes en vélo, sur un skate, etc. : cette utilisation peut s'avérer dangereuse sur la route et est illégale dans de nombreuses régions.

Avertissement

Toute modification apportée à cet appareil qui ne serait pas approuvée expressément par Philips Consumer Lifestyle peut invalider l'habilitation de l'utilisateur à utiliser l'appareil.

Remarque pour les États-Unis
À l'issue des tests dont il a fait l'objet, cet équipement a été déclaré conforme à la section 15 de la réglementation FCC applicable aux appareils numériques de classe B. Ces limites sont conçues pour fournir une protection suffisante contre les interférences nuisibles dans les installations résidentielles. Cet équipement génère, utilise et peut émettre des ondes radioélectriques. Il est susceptible de créer des interférences nuisibles dans les communications radioélectriques s'il n'est pas installé ou utilisé conformément au mode d'emploi. Cependant, l'absence d'interférences dans une installation particulière n'est pas garantie. Dans le cas où cet équipement créerait des interférences avec la réception radio ou télévisée, ce qui peut être vérifié en éteignant et en rallumant l'appareil, il est conseillé d'essayer de corriger ces interférences en appliquant une ou plusieurs des mesures suivantes :

- déplacer l'antenne de réception ;
- augmenter la distance entre l'équipement et le récepteur ;
- raccorder l'équipement à une prise de courant située sur un circuit différent de celui sur lequel le récepteur est connecté ;

- prendre conseil auprès d'un distributeur ou d'un technicien radio/TV qualifié.

Mise au rebut de votre ancien produit et des piles

Votre produit a été conçu et fabriqué avec des matériaux et des composants de haute qualité pouvant être recyclés et réutilisés.

Ne jetez pas ce produit avec les ordures ménagères. Renseignez-vous sur les réglementations locales concernant la collecte des produits électriques et électroniques et des piles. La mise au rebut citoyenne de ces produits permet de protéger l'environnement et la santé.

Votre produit contient des piles qui ne doivent pas être jetées avec les ordures ménagères.

Renseignez-vous sur les réglementations locales concernant la collecte des piles. La mise au rebut citoyenne des piles permet de protéger l'environnement et la santé.

Visitez www.recycle.philips.com pour plus d'informations sur les centres de recyclage dans votre région.



Attention

- Si vous retirez la batterie intégrée, vous risquez d'endommager le produit et d'annuler la garantie.

Informations sur l'environnement

Tout emballage superflu a été supprimé.

Nous avons fait notre possible pour permettre une séparation facile de l'emballage en trois matériaux : carton (boîte), polystyrène moussé (qui amortit les chocs) et polyéthylène (sacs, feuille protectrice en mousse).

Votre appareil se compose de matériaux recyclables et réutilisables à condition d'être démontés par une entreprise spécialisée. Respectez les réglementations locales pour vous débarrasser des emballages, des piles usagées et de votre ancien équipement.



Be responsible
Respect copyrights

La réalisation de copies non autorisées de contenu protégé contre la copie, notamment de programmes informatiques, fichiers, diffusions et enregistrement sonores, peut représenter une violation de droits d'auteur et une infraction à la loi. Cet appareil ne doit en aucun cas être utilisé à de telles fins.



Windows Media et le logo Windows sont des marques commerciales, déposées ou non, de Microsoft Corporation aux États-Unis et/ou dans d'autres pays

Cet appareil présente les étiquettes suivantes :

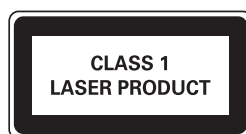

Symbole d'équipement de classe II



Ce symbole indique que l'appareil est équipé d'un système de double isolation.



Remarque

- La plaque signalétique se trouve à l'arrière de l'appareil.

2 Votre station d'accueil pour baladeur

Félicitations pour votre achat et bienvenue chez Philips ! Pour bénéficier de tous les avantages de l'assistance Philips, enregistrez votre produit à l'adresse www.philips.com/welcome.

Contenu de l'emballage

Vérifiez et identifiez les différentes pièces contenues dans l'emballage :

- Unité principale
- 2 enceintes
- 1 câble MP3 link
- Télécommande
- Mode d'emploi
- Guide de mise en route

Introduction

Avec cet appareil, vous pouvez :

- écouter de la musique à partir de CD audio, de lecteurs iPod, d'iPhone et d'autres périphériques externes ;
- écouter des stations de radio FM.

Vous pouvez améliorer la qualité du son diffusé grâce aux effets sonores suivants :





- Digital Sound Control (DSC, contrôle du son numérique)
- Amplification dynamique des basses (DBB)

L'appareil prend en charge le format multimédia suivant :

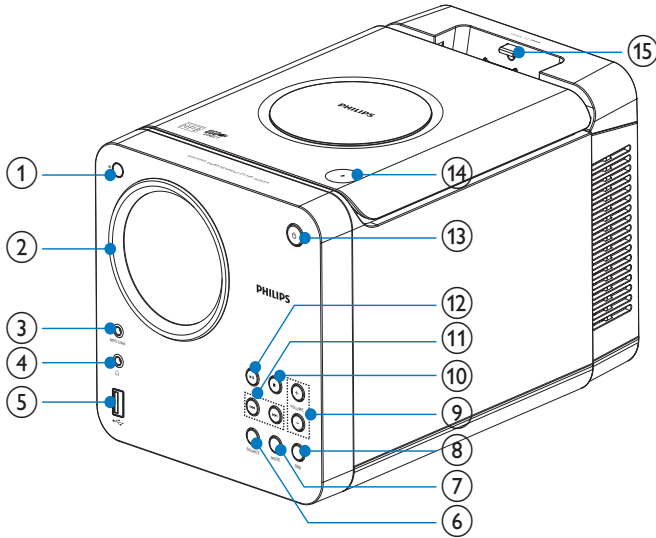

Présentation de l'unité principale



- ① **IR**
 - Capteur de télécommande.
- ② **Afficheur**
 - Permet d'afficher l'état en cours.
- ③ **MP3 LINK**
 - Prise pour appareil audio externe
- ④ 
 - Prise casque.
- ⑤ 
 - Prise USB.
- ⑥ **SOURCE**
 - Permet de sélectionner une source.
- ⑦ **MODE**
 - Permet de sélectionner les modes de répétition.
 - Permet de sélectionner les modes de lecture aléatoire.
- ⑧ **DBB**
 - Permet d'activer ou de désactiver le renforcement dynamique des basses.
- ⑨ **VOLUME +/-**
 - Permet de régler le volume.
- ⑩ 
 - Permet d'arrêter la lecture ou de supprimer un programme.
- ⑪ 
 - Permet de passer à la piste précédente/suivante.
 - Permet d'effectuer une recherche rapide vers l'avant ou vers l'arrière dans une piste ou un disque.
 - Permet de régler une station de radio.
 - Permet de régler l'heure.
- ⑫ 
 - Permet de démarrer ou de suspendre la lecture.

- ⑬  Permet de mettre l'appareil sous tension ou en mode de veille.





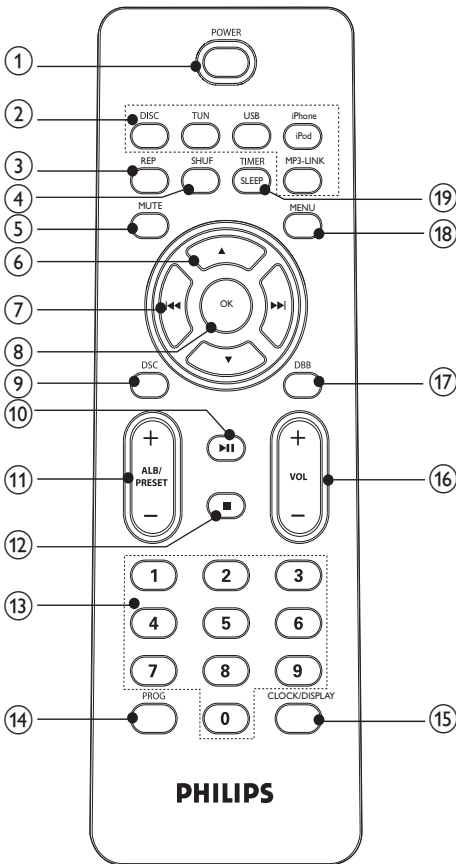

- ⑭  Permet d'ouvrir ou de fermer le logement du disque.

⑮ Station d'accueil iPod/iPhone

Présentation de la télécommande



- ① **POWER**
- Permet de mettre l'appareil sous tension ou en mode de veille.

- ② **Touches de sélection de la source**
- Permet de sélectionner une source.
- ③ **REP**
- Permet de sélectionner un mode de répétition : un fichier/Tout.
- ④ **SHUF**
- Permet de lire les pistes de façon aléatoire.
- ⑤ **MUTE**
- Permet de désactiver le son.
- ⑥  
- Permet de parcourir le menu iPod/iPhone.
- ⑦  
- Permet d'effectuer une recherche rapide vers l'avant ou vers l'arrière dans une piste ou un disque.
 - Permet de passer à la piste précédente/suivante.
 - Permet de régler une station de radio.
 - Permet de régler l'heure.
- ⑧ **OK**
- Permet de confirmer une sélection.
- ⑨ **DSC**
- Permet de sélectionner un réglage sonore prédéfini : POP, JAZZ, ROCK ou CLASSIC.
- ⑩ 
- Permet de démarrer ou de suspendre la lecture.
- ⑪ **ALB/PRESET +/-**
- Permet de passer à l'album précédent/suivant.
 - Permet de choisir une présélection radio.
- ⑫ 
- Permet d'arrêter la lecture ou de supprimer un programme.
- ⑬ **Pavé numérique**
- Permet de sélectionner une piste directement depuis un disque.

- ⑭ **PROG**
 - Permet de programmer des pistes.
 - Permet de programmer des stations de radio.
 - Permet de sélectionner le format 12 heures ou 24 heures.

- ⑮ **CLOCK/DISPLAY**
 - Permet de régler l'horloge.
 - Permet d'afficher l'horloge.
 - Pendant la lecture, permet de sélectionner les informations sur l'afficheur.

- ⑯ **VOL +/-**
 - Permet de régler le volume.

- ⑰ **DBB**
 - Permet d'activer ou de désactiver le renforcement dynamique des basses.

- ⑱ **MENU**
 - Permet d'accéder au menu iPod.

- ⑲ **SLEEP/TIMER**
 - Permet de régler l'arrêt programmé.
 - Permet de régler la minuterie de l'alarme.

3 Connexions

Connexion des enceintes

! Attention

- Pour obtenir une qualité sonore optimale, utilisez uniquement les enceintes fournies.
- Connectez uniquement des enceintes dont l'impédance est supérieure ou égale à celle des enceintes fournies. Reportez-vous à la section Caractéristiques techniques du présent manuel.

- 1 Insérez complètement les fiches des enceintes dans les prises correspondantes de l'unité principale.

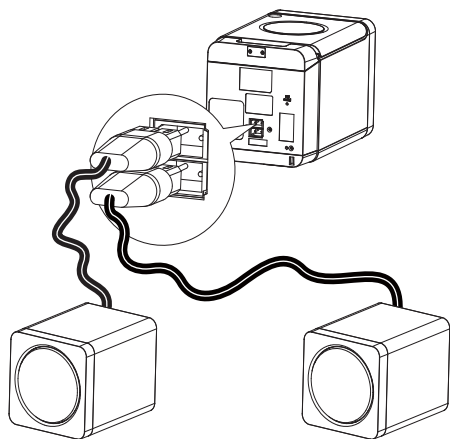

☰ Remarque

- Les informations sur la tension CA, la fréquence et la consommation électrique sont indiquées à l'arrière de l'unité principale.

- 1 Branchez la fiche d'alimentation sur la prise secteur.

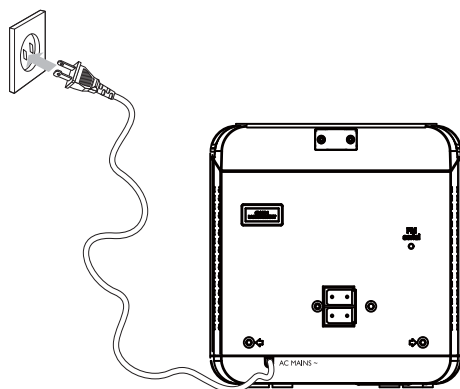

Alimentation

! Attention

- Risque d'endommagement du produit ! Vérifiez que la tension d'alimentation correspond à la valeur de tension imprimée sous ou au dos de l'appareil.
- Avant de brancher le cordon d'alimentation, vérifiez que vous avez effectué toutes les autres connexions.

4 Guide de démarrage

! Attention

- L'utilisation de commandes ou de réglages, ou de toute autre procédure que celles données dans ce document risque d'exposer l'utilisateur à une utilisation ou à des radiations dangereuses.

Les instructions fournies dans ce chapitre doivent être suivies dans l'ordre énoncé. Si vous contactez Philips, vous devrez fournir les numéros de modèle et de série de cet appareil. Les numéros de série et de modèle sont indiqués à l'arrière de l'appareil. Notez ces numéros ici :

N° de modèle _____

N° de série _____

Préparation de la télécommande

! Attention

- Risque d'explosion ! Tenez les piles à l'abri de toute source de chaleur, des rayons du soleil ou du feu. Ne jetez jamais les piles au feu.

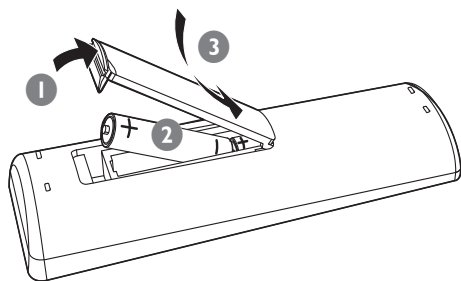

- 1 Ouvrez le compartiment à piles.

- 2 Insérez 2 piles de type AAA (non fournies) en respectant la polarité (+/-) indiquée.
- 3 Refermez le compartiment à piles.

☰ Remarque

- Retirez les piles si vous pensez ne pas utiliser la télécommande pendant un certain temps.
- Ne mélangez pas des piles usagées et neuves ou des piles de différents types.
- Les piles contiennent des substances chimiques : elles doivent donc être mises au rebut de manière adéquate.
- Material de perclorato: es posible que requiera una manipulación específica. Consulte www.dtsc.ca.gov/hazardouswaste/perchlorate.

Plug-and-play

Lorsque vous reliez l'appareil à la source d'alimentation pour la première fois ou qu'aucune station de radio n'est mémorisée, le mode Plug and Play est activé pour mémoriser automatiquement toutes les stations de radio disponibles.

- 1 Branchez votre appareil sur le secteur.
↳ [AUTO INSTALL - PRESS PLAY, STOP CANCEL] (pour lancer l'installation automatique, appuyez sur le bouton PLAY ; pour annuler, appuyez sur ■) s'affiche.
- 2 Appuyez sur le bouton ►|| situé sur l'unité principale pour démarrer l'installation.
↳ [AUTO] (auto) s'affiche.
↳ [PROG] (programmation) clignote.
↳ Votre appareil mémorise automatiquement les stations de radio émettant un signal suffisamment puissant.
- 3 Lorsque toutes les stations de radio disponibles sont mémorisées, la première station de radio présélectionnée est diffusée automatiquement.

Conseil

- Si vous n'appuyez sur aucune touche en mode Plug and Play, l'appareil passe en mode veille après 5 périodes d'inactivité. Pour revenir à l'installation, appuyez sur la touche ►|| pendant 3 secondes en mode veille.

Pour quitter le mode d'installation Plug and Play

- 1 appuyez sur les touches de sélection de la source ou sur la touche Ⓞ de la télécommande.
 - ↳ L'appareil bascule sur le mode source indiqué ou sur le mode veille.

Mise sous tension

- 1 Appuyez sur **POWER**.
 - ↳ L'appareil bascule sur la dernière source sélectionnée.

Activation du mode veille

- 1 Appuyez à nouveau sur **POWER** pour activer le mode veille de l'appareil.
 - ↳ Le rétroéclairage de l'afficheur diminue.
 - ↳ Si vous avez préalablement réglé l'horloge, celle-ci apparaît sur l'afficheur.

Réglage de l'horloge

- 1 Maintenez la touche **CLOCK/DISPLAY** enfoncée pour activer le mode de réglage de l'horloge.
 - ↳ Le format 12 heures ou 24 heures s'affiche.
- 2 Appuyez plusieurs fois sur **PROG** pour sélectionner le format 12 heures ou 24 heures.
- 3 Appuyez sur **CLOCK/DISPLAY** pour confirmer.
 - ↳ Les chiffres des heures s'affichent et se mettent à clignoter.

- 4 Appuyez sur ◀◀▶▶ pour régler l'heure.
- 5 Appuyez sur **CLOCK/DISPLAY** pour confirmer.
 - ↳ Les chiffres des minutes s'affichent et se mettent à clignoter.
- 6 Appuyez sur ◀◀▶▶ pour régler les minutes.
- 7 Appuyez sur **CLOCK/DISPLAY** pour confirmer.

Conseil

- Pour afficher l'horloge pendant la lecture, appuyez plusieurs fois sur **CLOCK/DISPLAY** jusqu'à ce que l'horloge s'affiche.

5 Lecture

Lecture de disques

- 1 Appuyez sur la touche **DISC** de la télécommande pour sélectionner la source disque.
- 2 Appuyez sur le bouton **▲** sur le panneau supérieur de l'appareil.
↳ Le tiroir-disque s'ouvre.
- 3 Placez un disque dans le tiroir, puis appuyez à nouveau sur **▲**.
 - Veillez à orienter la face imprimée vers le haut.
 - La lecture démarre automatiquement.
 - Si la lecture ne démarre pas, appuyez sur **◀◀▶▶** pour sélectionner une piste, puis appuyez sur **▶||**.

Lecture à partir d'un périphérique USB



Remarque

- Assurez-vous que le périphérique USB contient des fichiers audio compatibles avec les formats pris en charge.

- 1 Insérez la fiche USB d'un périphérique USB dans la prise **↔** de l'unité principale.
- 2 Appuyez sur **USB** pour sélectionner la source USB.
↳ Le nombre total de pistes s'affiche.
- 3 Appuyez sur **ALB/PRESET+/-** pour sélectionner un dossier.
- 4 Appuyez sur **◀◀▶▶** pour sélectionner un fichier.
- 5 Appuyez sur **▶||** pour commencer la lecture.

6 Options de lecture

Accès à une piste

Pour un CD :

- 1 Appuyez sur **⏮️▶️** pour sélectionner une autre piste.
 - Pour sélectionner directement une piste, vous pouvez également appuyer sur une touche du pavé numérique.

Pour les disques MP3/WMA et les périphériques USB :

- 1 Appuyez sur **ALB/PRESET+/-** pour sélectionner un album ou un dossier.
- 2 Appuyez sur **⏮️▶️** pour sélectionner une piste ou un fichier.

Interruption/reprise de la lecture

- 1 Pendant la lecture, appuyez sur **▶️||** pour interrompre/reprendre la lecture.

Recherche dans une piste

- 1 Pendant la lecture, maintenez **⏮️▶️** enfoncé.
- 2 Relâchez pour reprendre la lecture normale.

Affichage des informations de lecture

- 1 Pendant la lecture, appuyez plusieurs fois sur **CLOCK/DISPLAY** pour sélectionner les différentes informations de lecture.

Lecture répétée

- 1 Pendant la lecture, appuyez plusieurs fois sur **REP** pour sélectionner :
 - Répétition
↳ **🔄-1** apparaît sur l'afficheur. La piste en cours est lue en boucle.
 - Répétition de l'album
↳ **🔄ALB** apparaît sur l'afficheur. L'album en cours est lu en boucle. Disponible uniquement pour les MP3 ou WMA.
 - Répéter tout
↳ **🔄** apparaît sur l'afficheur. Toutes les pistes sont lues en boucle.
- 2 Pour revenir à la lecture normale, appuyez plusieurs fois sur **REP** jusqu'à ce que le mode de répétition n'apparaisse plus sur l'afficheur.

Lecture aléatoire

- 1 Appuyez sur **SHUF**.
↳ **🎲** apparaît sur l'afficheur : toutes les pistes sont lues de manière aléatoire.
- 2 Pour revenir à la lecture normale, appuyez de nouveau sur **SHUF**.



Conseil

- Les fonctions de répétition et de lecture aléatoire ne peuvent pas être activées en même temps.

Programmation des pistes

Vous pouvez programmer jusqu'à 40 pistes.

- 1 En mode DISC/USB, à l'arrêt, appuyez sur **PROG** pour activer le mode de programmation.
↳ [PROG] (programmation) clignote sur l'afficheur.

- 2 Appuyez sur **◀◀▶▶** pour sélectionner une piste.
 - Pour les pistes MP3/WMA, appuyez sur **ALB/PRESET+/-** pour sélectionner un album.
- 3 Appuyez sur **PROG** pour confirmer.
- 4 Répétez l'étape 2 pour sélectionner et mémoriser toutes les pistes à programmer.
- 5 Appuyez sur **▶||** pour lire les pistes programmées.
 - ↳ Pendant la lecture, [PROG] (programmation) s'affiche.
- Pour effacer la programmation, à l'arrêt, appuyez sur **■**.

7 Lecture à partir de l'iPod/iPhone

Grâce à cet appareil, vous pouvez diffuser la musique d'un iPod/iPhone.

iPod/iPhone compatibles

Modèles d'iPod et d'iPhone Apple avec connecteur de station d'accueil 30 broches :

- iPod classic, iPod touch, iPod nano, iPod 5ème génération (vidéo), iPod avec affichage couleur, iPod mini.
- iPhone, iPhone 3G, iPhone 3GS.

Écoute du contenu d'un iPod via cet appareil

- 1 Placez l'iPod/iPhone sur la station d'accueil.

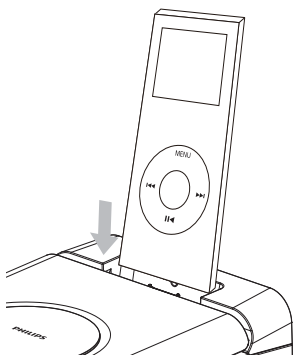

- ↳ L'unité principale passe automatiquement en mode iPod/iPhone et lance la lecture.
- Pour suspendre/repandre la lecture, appuyez sur ►||.
 - Pour accéder à une piste, appuyez sur ◀◀/▶▶.

- Pour effectuer une recherche pendant la lecture : maintenez ◀◀/▶▶ enfoncé, puis relâchez pour reprendre la lecture normale.
- Pour parcourir le menu, appuyez sur **MENU** et sur ▲/▼ pour sélectionner une option, puis sur **OK** pour confirmer.

Charge de l'iPod/iPhone

Lorsque l'appareil est sous tension, l'iPod/iPhone placé sur la station d'accueil commence à se charger.



Conseil

- Pour certains modèles d'iPod, l'affichage de l'indication de charge peut prendre jusqu'à une minute.

Retrait de l'iPod/iPhone

- 1 Retirez l'iPod/iPhone de la station d'accueil.

8 Réglage du volume et des effets sonores

Réglage du volume sonore

- 1 Pendant la lecture, appuyez sur **VOL +/-** pour augmenter/diminuer le volume.
-

Sélection d'un effet sonore prédéfini

- 1 Pendant la lecture, appuyez plusieurs fois sur **DSC** pour sélectionner :
 - **[POP]** (pop)
 - **[JAZZ]** (jazz)
 - **[ROCK]** (rock)
 - **[CLASSIC]** (classique)
-

Renforcement des basses

- 1 Pendant la lecture, appuyez sur **DBB** pour activer ou désactiver le renforcement dynamique des basses.
 - ↳ Si la fonction **DBB** est activée, **DBB** s'affiche à l'écran.
-

Désactivation du son

- 1 Pendant la lecture, appuyez sur **MUTE** pour désactiver/rétablir le son.

9 Écoute de la radio

Réglage d'une station de radio

- 1 Appuyez sur **TUN** pour sélectionner FM.
- 2 Maintenez la touche **◀▶▶▶** enfoncée pendant plus de 2 secondes.
 - ↳ [SEARCH] (recherche) s'affiche.
 - ↳ La radio se règle automatiquement sur une station présentant un signal puissant.
- 3 Répétez l'étape 2 pour régler d'autres stations de radio.
 - Pour régler une station dont le signal est faible, appuyez plusieurs fois sur **◀▶▶▶** jusqu'à obtention de la réception optimale.

Programmation automatique des stations de radio

Remarque

- Vous pouvez programmer jusqu'à 20 stations de radio présélectionnées.

- 1 En mode tuner, maintenez la touche **PROG** enfoncée pendant 2 secondes pour activer le mode de programmation automatique.
 - ↳ [AUTO] (auto) s'affiche.
 - ↳ Toutes les stations disponibles sont programmées dans l'ordre de qualité de réception des fréquences.
 - ↳ La première station de radio programmée est diffusée automatiquement.

Programmation manuelle des stations de radio

Remarque

- Vous pouvez programmer jusqu'à 20 stations de radio présélectionnées.

- 1 Permet de régler une station de radio.
- 2 Appuyez sur **PROG** pour activer le mode de programmation.
 - ↳ [PROG] (programmation) clignote sur l'afficheur.
- 3 Appuyez sur **ALB/PRESET +/-** pour attribuer un numéro (de 1 à 20) à cette station de radio, puis appuyez sur **PROG** pour confirmer.
 - ↳ Le numéro de présélection et la fréquence de la station présélectionnée s'affichent.
- 4 Répétez les étapes ci-dessus pour programmer d'autres stations.

Remarque

- Pour remplacer une station présélectionnée, mémorisez une autre station à sa place.

Sélection d'une station de radio présélectionnée

- 1 Appuyez sur **ALB/PRESET +/-** pour sélectionner un numéro de présélection.

Conseil

- Assurez-vous que l'antenne FM est reliée à l'unité principale.
- Placez l'antenne aussi loin que possible du téléviseur, du magnétoscope ou de toute autre source de rayonnement.
- Pour une réception optimale, déployez entièrement l'antenne FM et modifiez-en la position.

10 Autres fonctions

- ↳ Si le programmeur est désactivé,  disparaît de l'afficheur.

Réglage de l'alarme

Cet appareil peut être utilisé comme un radio-réveil. La source DISC, TUNER, USB ou iPod/iPhone peut être activée pour fonctionner à une heure prédéfinie.

- 1 Vérifiez que vous avez correctement réglé l'horloge.
- 2 Maintenez la touche **SLEEP/TIMER** enfoncée.
- 3 Appuyez sur **DISC, TUN, USB** ou **iPod/iPhone** pour sélectionner une source.
- 4 Appuyez sur **SLEEP/TIMER** pour confirmer.
↳ Les chiffres des heures s'affichent et se mettent à clignoter.
- 5 Appuyez sur **◀▶▶▶** pour régler l'heure.
- 6 Appuyez sur **SLEEP/TIMER** pour confirmer.
↳ Les chiffres des minutes s'affichent et se mettent à clignoter.
- 7 Appuyez sur **◀▶▶▶** pour régler les minutes.
- 8 Appuyez sur **SLEEP/TIMER** pour confirmer.
↳ Le programmeur est réglé et activé.



Remarque

- Si la source DISC/USB/iPod/iPhone est sélectionnée mais qu'aucun disque n'a été inséré ou qu'aucun périphérique USB/ iPod/iPhone n'est connecté, l'appareil se règle automatiquement sur la source tuner.

Activation et désactivation de l'alarme

- 1 En mode veille, appuyez plusieurs fois sur **SLEEP/TIMER** pour activer ou désactiver le programmeur.
↳ Si le programmeur est activé,  s'affiche.



Conseil

- L'alarme n'est pas disponible en mode MP3 LINK.
- Si la source DISC/USB/iPod/iPhone est sélectionnée mais qu'aucun disque n'a été inséré ou qu'aucun périphérique USB/ iPod/iPhone n'est connecté, l'appareil se règle automatiquement sur la source tuner.

Réglage de l'arrêt programmé

Cet appareil peut passer automatiquement en mode veille après une durée définie.

- 1 Lorsque l'appareil est sous tension, appuyez plusieurs fois sur **SLEEP/TIMER** pour sélectionner une durée (en minutes).
↳ Si l'arrêt programmé est activé, **zz** apparaît sur l'afficheur.

Pour désactiver l'arrêt programmé :

- 1 Appuyez plusieurs fois sur **SLEEP/TIMER** jusqu'à ce que **[OFF]** s'affiche.
↳ Si l'arrêt programmé est désactivé, **zz** disparaît de l'afficheur.

Écoute de la musique à partir d'un lecteur audio

Cet appareil peut diffuser de la musique provenant d'un lecteur MP3.

- 1 Appuyez sur **MP3 LINK** pour sélectionner la source MP3 LINK.
- 2 Connectez le câble MP3 Link fourni à :
 - la prise **MP3 LINK** (3,5 mm) située sur l'appareil ;
 - la prise casque d'un appareil externe.
- 3 Commencez la lecture à partir de l'appareil externe (consultez son manuel d'utilisation).

11 Informations sur les produits



Remarque

- Les informations sur le produit sont sujettes à modifications sans notification préalable.

Caractéristiques techniques

Amplificateur

Puissance de sortie nominale	2 x 5 W RMS
Réponse en fréquence	60 - 16 kHz, ± 3 dB
Rapport signal/bruit	> 65 dB
Entrée AUX	0,5 V RMS 20 kohms

Disque

Type de laser	Semi-conducteur
Diamètre du disque	12 cm/8 cm
Disques pris en charge	CD-DA, CD-R, CD-RW, CD-MP3, CD-WMA
CNA audio	24 bits / 44,1 kHz
Distorsion harmonique totale	< 1 %
Réponse en fréquence	60 Hz - 16 kHz (44,1 kHz)
Rapport signal/bruit	> 65 dBA

Tuner

Gamme de fréquences	FM : 87,5 – 108 MHz
Grille de syntonisation	100 kHz
Sensibilité	- Mono, rapport signal/bruit < 22 dB 26 dB
Sélectivité de recherche	< 36 dBu
Distorsion harmonique totale	< 3 %
Rapport signal/bruit	> 45 dBA

Enceintes

Impédance	4 ohms
Enceinte	3,5"
Sensibilité	> 82 dB / m / W

Informations générales

Alimentation CA	120 V, 60 Hz
Consommation électrique en mode de fonctionnement	25 W
Consommation électrique en mode veille	< 4 W
Dimensions	
- Unité principale (l x H x P)	150 x 152 x 250 mm
- Enceinte (l x H x P)	150 x 152 x 197 mm
Poids	
- Avec emballage	5,07 kg
- Unité principale	2,02 kg
- Enceinte	2 x 0,895 kg

Informations de compatibilité USB

Périphériques USB compatibles :

- Mémoires flash USB (USB 2.0 ou USB 1.1)
- Lecteurs flash USB (USB 2.0 ou USB 1.1)
- Cartes mémoire (lecteur de carte supplémentaire requis pour cet appareil)

Formats pris en charge :

- USB ou format de fichier mémoire FAT12, FAT16, FAT32 (taille du secteur : 512 Ko)
- Débit binaire MP3 (taux de données) : 32 - 320 Kbit/s et débit binaire variable
- WMA version 9 ou ultérieure
- Imbrication de répertoires jusqu'à 8 niveaux
- Nombre d'albums/dossiers : 99 maximum
- Nombre de pistes/titres : 999 maximum
- ID3 tag version 2.0 ou ultérieure
- Nom de fichier dans Unicode UTF8 (longueur maximale : 128 octets)

Formats non pris en charge :

- Albums vides : un album vide est un album ne contenant pas de fichiers MP3/WMA. Il n'apparaît pas sur l'afficheur.
- Les formats de fichiers non pris en charge sont ignorés. Par exemple, les documents Word (.doc) ou les fichiers MP3 dont l'extension est .dlf sont ignorés et ne sont pas lus.
- Fichiers audio AAC, WAV et PCM
- Fichiers WMA protégés contre la copie (DRM) (.wav, .m4a, .m4p, .mp4, .aac)
- Fichiers WMA au format Lossless

Formats de disque MP3 pris en charge

- ISO9660, Joliet
- Nombre de titres maximum : 512 (selon la longueur des noms de fichier)
- Nombre d'albums maximum : 255
- Fréquences d'échantillonnage prises en charge : 32 kHz, 44,1 kHz, 48 kHz
- Débits binaires pris en charge : 32 à 256 (Kbit/s), débits variables

12 Dépannage



Avertissement

- Ne retirez jamais le boîtier de cet appareil.

Pour que votre garantie reste valide, n'essayez jamais de réparer le système vous-même. En cas de problème lors de l'utilisation de cet appareil, vérifiez les points suivants avant de faire appel au service d'assistance. Si aucune solution à votre problème n'a été trouvée, visitez le site Web Philips (www.philips.com/welcome). Lorsque vous contactez Philips, placez votre appareil à portée de main et gardez le numéro de modèle et le numéro de série de l'appareil à disposition.

Pas d'alimentation

- Assurez-vous que la fiche d'alimentation de l'appareil est correctement branchée.
- Assurez-vous que la prise secteur est alimentée.
- L'appareil dispose d'une fonction d'économie d'énergie. Par conséquent, le système s'éteint automatiquement 15 minutes après la fin de la lecture de la piste lorsqu'aucune commande n'a été utilisée.

Pas de son ou son faible

Pas de son ou son faible

- Réglez le volume.
- Débranchez les écouteurs.
- Vérifiez que les enceintes sont bien connectées.
- Vérifiez si les câbles d'enceinte dénudés sont fixés.

Sorties audio gauche et droite inversées

- Vérifiez l'emplacement et le raccordement des enceintes.

Aucune réponse de l'appareil

- Débranchez et rebranchez la prise d'alimentation secteur, puis mettez à nouveau le système sous tension.
- L'appareil dispose d'une fonction d'économie d'énergie. Par conséquent, le système s'éteint automatiquement 15 minutes après la fin de la lecture de la piste lorsqu'aucune commande n'a été utilisée.

La télécommande ne fonctionne pas

- Avant d'appuyer sur une touche de fonction, sélectionnez la touche adéquate sur la télécommande (au lieu de passer par l'unité principale).
- Rapprochez la télécommande de l'appareil.
- Insérez la pile en respectant la polarité (signes +/-) conformément aux indications.
- Remplacez la pile.
- Dirigez la télécommande directement vers le capteur situé à l'avant de l'appareil.

Aucun disque détecté

- Insérez un disque.
- Vérifiez que le disque n'a pas été inséré à l'envers.
- Attendez que la condensation sur la lentille se soit évaporée.
- Remplacez ou nettoyez le disque.
- Utilisez un CD finalisé ou un disque dont le format est compatible.

Impossible d'afficher certains fichiers du périphérique USB

- Le nombre de dossiers ou de fichiers du périphérique USB dépasse une certaine limite. Il ne s'agit pas d'un dysfonctionnement de l'appareil.
- Le format de ces fichiers n'est pas pris en charge.

Périphérique USB non pris en charge

- Le périphérique USB est incompatible avec l'appareil. Essayez un autre périphérique.

Mauvaise qualité de la réception radio

- Éloignez l'appareil de votre téléviseur ou magnétoscope.
- Déployez entièrement l'antenne FM.

Le programmeur ne fonctionne pas.

- Réglez correctement l'horloge.
- Activez le programmeur.

Les réglages de l'horloge/du programmeur sont effacés.

- Une coupure de courant s'est produite ou le cordon d'alimentation a été débranché.
- Réglez à nouveau l'horloge/le programmeur.

Philips Consumer Lifestyle
A division of Philips Electronics North America Corporation
P.O. Box 10313
Stamford, CT 06904
Phone: 1-888-PHILIPS (744-5477)

Meet Philips at the Internet
<http://www.philips.com/welcome>

