

Register your product and get support at
www.philips.com/welcome

DCM1070



Magyar	1	Português	73
Italiano	19	Русский	91
Nederlands	37	Slovensky	113
Polski	55	Svenska	131

PHILIPS

Innehållsförteckning

1 Viktigt!	132
Säkerhet	132
Obs!	133

2 Ditt Micro Music System	135
Introduktion	135
Förpackningens innehåll	135
Översikt över huvudenheten	135
Översikt över fjärrkontrollen	136

3 Komma igång	138
Förbereda fjärrkontrollen	138
Ansluta högtalarna	138
Ansluta strömmen	138
Ställa in radiokanaler automatiskt	139
Ställa in klockan	139
Demonstrera funktioner	139
Slå på	140

4 Uppspelning	140
Spela upp skiva	140
Spela upp från USB	140
Justera ljudet	141
Grundläggande uppspelningsfunktioner	141

5 Spela iPod/iPhone	142
Kompatibla iPod-/iPhone-modeller	142
Ansluta iPod/iPhone	142
Ladda iPod/iPhone	142
Lyssna på iPod/iPhone	143
Ta bort iPod/iPhone	143

6 Lyssna på radio	143
Ställa in en radiokanal	143
Programmera radiokanaler automatiskt	143
Programmera radiokanaler manuellt	144
Välj en förinställd radiokanal.	144

7 Övriga funktioner	144
Ställ in timern	144
Ställa in insomningstimern	145
Spela upp från en extern enhet	145
Hörlurar	145

8 Produktinformation	146
Specifikationer	146
USB-uppspelningsinformation	146
Underhåll	147

9 Felsökning	147
---------------------	-----

1 Viktigt!

Säkerhet

Lär dig de här säkerhetssymbolerna



Blixten anger att det finns oisolerat material i enheten som kan ge en elektrisk stöt. För allas säkerhet bör du inte ta bort det skyddande höljet på produkten.

Utropstecknet betyder att det finns funktioner som du bör läsa mer om i den handbok som medföljer; för att undvika problem vid användning och underhåll.

WARNING! För att minska risken för brand och elektriska stötar bör du inte utsätta apparaten för regn eller fukt och du bör inte heller placera kärl med vatten, exempelvis blomvaser, ovanpå apparaten.

WARNING! För att minska risken för elektriska stötar bör du se till att sätta i kontakten på rätt sätt och trycka in den helt i uttaget.

Viktiga säkerhetsinstruktioner

- ① Läs de här instruktionerna.
- ② Behåll de här instruktionerna.
- ③ Läs och ta till dig varningstexten.
- ④ Följ samtliga instruktioner.
- ⑤ Använd inte apparaten i närheten av vatten.

- ⑥ Rengör endast med torr trasa.
- ⑦ Blockera inte ventilationsöppningar. Installera apparaten i enlighet med tillverkarens instruktioner.
- ⑧ Installera den inte i närheten av någon värmekälla, som element, varmluftsintag, spis eller annan utrustning som avger värme (inklusive förstärkare).
- ⑨ Skydda elkabeln så att den inte blir trampad på eller kommer i kläm, särskilt intill kontakter, extrauttag och precis vid apparathöljet.
- ⑩ Använd endast kringutrustning och tillbehör som är godkända av leverantören.
- ⑪ Använd endast apparaten tillsammans med den vagn eller det ställ, stativ, fäste eller bord som anges av leverantören eller som säljs tillsammans med apparaten. När du använder vagnen bör du vara försiktig när du flyttar den, så att den inte välter och det uppstår skador på apparaten.



- ⑫ Dra ur kontakten till apparaten vid åskväder samt när den inte ska användas på länge.
- ⑬ Överlåt allt underhåll till kvalificerad servicepersonal. Service är nödvändig när apparaten har skadats på något sätt, till exempel om en elkabel eller kontakt är skadad, vätska eller främmande föremål har kommit in i apparaten, apparaten har utsatts för regn eller fukt, inte fungerar som den ska eller om den har fallit i golvet.
- ⑭ WARNING! Batterianvändning – Undvik batteriläckage, som kan ge upphov till personskada, skada på egendom eller skada på apparaten:

- Installera alla batterier på rätt sätt och placera + och - enligt markeringarna i apparaten.
- Blanda inte batterier (t.ex. gamla och nya eller kol och alkaliska).
- Ta ur batterierna när apparaten inte ska användas på länge.
- Utsätt inte batterierna (batteripaket eller installerade batterier) för stark hetta som solsken, eld eller liknande.

- ⑮ **Apparaten får inte utsättas för vattendroppar eller vattenstrålar.**
- ⑯ **Placera inga potentiellt skadliga föremål på enheten (t.ex. vattenfyllda kärl eller levande ljus).**
- ⑰ **Om MAINS-kontakten eller ett kontaktdon används som frånkopplingsenhet ska den vara lätt att komma åt.**



Varning

- Ta aldrig bort höljet från apparaten.
- Smörj aldrig någon del av apparaten.
- Placera aldrig apparaten ovanpå någon annan elektrisk utrustning.
- Skydda apparaten mot direkt solljus, öppna lågor och värme.
- Titta aldrig rakt in i laserstrålen i apparaten.
- Se till att nätsladden, kontakten och adaptern alltid är enkelt tillgängliga så att du kan koppla bort apparaten från eluttaget.

Skydda hörseln

Lyssna med måttlig volym.

- Om du använder hörlurar och lyssnar med hög volym kan din hörsel skadas. Den här produkten kan generera ljud med decibelnivåer som kan orsaka nedsatt hörsel hos en normal person, även om exponeringen är kortare än en minut. De högre decibelområdena är till för personer som redan har nedsatt hörsel.

- Ljud kan vara vilseledande. Med tiden kan din "komfortnivå" anpassas till allt högre volymer. Så efter en längre tids lyssnande kan ljud som låter "normalt" i verkligheten vara högt och skadligt för din hörsel. För att skydda dig mot detta bör du ställa in volymen på en säker nivå innan hörseln anpassat sig, och lämna volymen på den nivån.

Upprätta en säker ljudnivå:

- Ställ in volymkontrollen på en låg nivå.
- Öka den sedan tills ljudet hörs bekvämt och klart, utan distorsion.

Lyssna under rimlig tid:

- Långvarig exponering för ljud, även på normalt "säkra" nivåer, kan förorsaka hörselskador.
- Använd utrustningen på ett förnuftigt sätt och ta en paus då och då.

Observera följande riktlinjer när du använder hörlurarna.

- Lyssna på rimliga ljudnivåer under rimlig tid.
- Justera inte volymen allteftersom din hörsel anpassar sig.
- Höj inte volymen så mycket att du inte kan höra din omgivning.
- Du bör vara försiktig eller tillfälligt sluta använda hörlurarna i potentiellt farliga situationer: Använd inte hörlurarna när du kör motorfordon, cyklar, åker skateboard osv. Det kan utgöra en trafikfara och är förbjudet på många platser.

Obs!

Eventuella förändringar av den här enheten som inte uttryckligen har godkänts av Philips Consumer Lifestyle kan fränta användaren rätten att använda utrustningen.



Användning av den här produkten överensstämmer med EU:s förordningar om radiostörningar.



Produkten är utvecklad och tillverkad av högkvalitativa material och komponenter som både kan återvinnas och återanvändas.



När den här symbolen med en överkryssad papperskorg visas på produkten innebär det att produkten omfattas av det europeiska direktivet 2002/96/EG.

Ta reda på var du kan hitta närmaste återvinningsstation för elektriska och elektroniska produkter:

Följ den lokala lagstiftningen och släng inte dina gamla produkter i det vanliga hushållsavfallet. Genom att kassera dina gamla produkter på rätt sätt kan du bidra till att minska eventuella negativa effekter på miljö och hälsa.



Din produkt innehåller batterier som omfattas av EU-direktiv 2006/66/EC, som inte får kasseras som vanliga hushållssopor. Ta reda på vilka lokala regler som gäller för separat insamling av batterier eftersom korrekt kassering bidrar till att förhindra negativ påverkan på miljö och hälsa.

Miljöinformation

Allt onödigt förpackningsmaterial har tagits bort. Vi har försökt göra paketeringen lätt att dela upp i tre olika material: kartong (lådan), polystyrenskum (buffert) och polyeten (påsar, skyddande skumskiva).

Systemet består av material som kan återvinnas och återanvändas om det monteras isär av ett specialiserat företag. Följ de lokala föreskrifterna för kassering av förpackningsmaterial, användna batterier och gammal utrustning.



Tillverkningen av otillåtna kopior av kopieringsskyddat material, bl.a. datorprogram, filer, sändningar och ljudinspelningar, kan innebära ett brott mot copyright-lagstiftningen och därmed vara straffbart. Den här utrustningen bör inte användas i sådana syften.



Made for iPod (Skapad för iPod) och Made for iPhone (Skapad för iPhone) betyder att ett elektroniskt tillbehör har utformats för att passa särskilt med iPod eller iPhone, och har certifierats av utvecklaren för att uppfylla Apples prestandastandard. Apple ansvarar inte för den här enhetens funktion eller dess uppfyllande av standarder för säkerhet och användning. Observera att användningen av det här tillbehöret med iPod eller iPhone kan påverka den trådlösa kapaciteten.

iPod och iPhone är varumärken som tillhör Apple AB, registrerad i USA, och andra länder.

Den här apparaten har följande etikett:



 **Kommentar**

- Typplattan sitter på baksidan av apparaten.

2 Ditt Micro Music System

Gratulerar till din nya produkt och välkommen till Philips! Genom att registrera din produkt på www.philips.com/welcome kan du dra nytta av Philips support.

Introduktion

Med den här enheten kan du:

- lyssna på ljud från skivor, USB-enheter, iPod-spelare, iPhone-enheter och andra externa enheter
- lyssna på radiokanaler

Du kan förbättra ljudet med följande ljudeffekter:

- Digital Sound Control (DSC)
- DBB (Dynamic Bass Boost)

Enheten fungerar med följande medieformat:



Förpackningens innehåll



Kontrollera och identifiera innehållet i förpackningen:

- Huvudenhet
- 2 högtalare
- Nätkabel
- Fjärrkontroll med 2 AA-batterier
- Användarhandbok
- Snabbstartguide

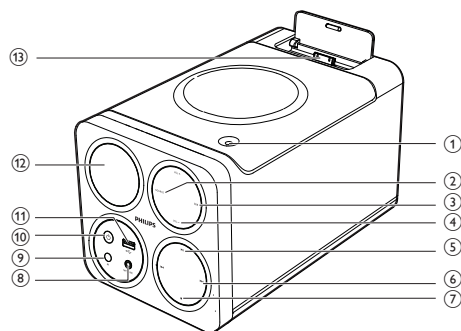
Översikt över huvudenheten



- ① ▲
 - Öppna eller stäng skivfacket.
- ② SOURCE
 - Välj källa: skiva, USB, radio, dockningsstation eller MP3 link.
- ③ DBB
 - Aktivera/avaktivera dynamisk basförbättring.
- ④ VOL +/-
 - Justera volymen.
 - Justera tiden.
- ⑤ ►||
 - Starta eller pausa skivuppspelning.
- ⑥ ◀◀ / ▶▶
 - Hoppa till föregående/nästa spår.
 - Sökning inom ett spår.
 - Ställ in en radiokanal.
- ⑦ ■
 - Stoppa uppspelning eller ta bort ett program.
- ⑧ MP3-LINK
 - Anslutning (3,5 mm) för en extern ljudenhet.
- ⑨ IR-sensor
 - Känner av signaler från fjärrkontrollen (rikta alltid fjärrkontrollen mot IR-sensorn).

- ⑩ 
 - Slå på enheten eller koppla om till standbyläge eller till Eco Power-standbyläge.
- ⑪ 
 - Anslutning för en USB-enhet.
- ⑫ **Teckenfönster**
 - Visa aktuell status.
- ⑬ **Docka för iPod/iPhone**

Översikt över fjärrkontrollen

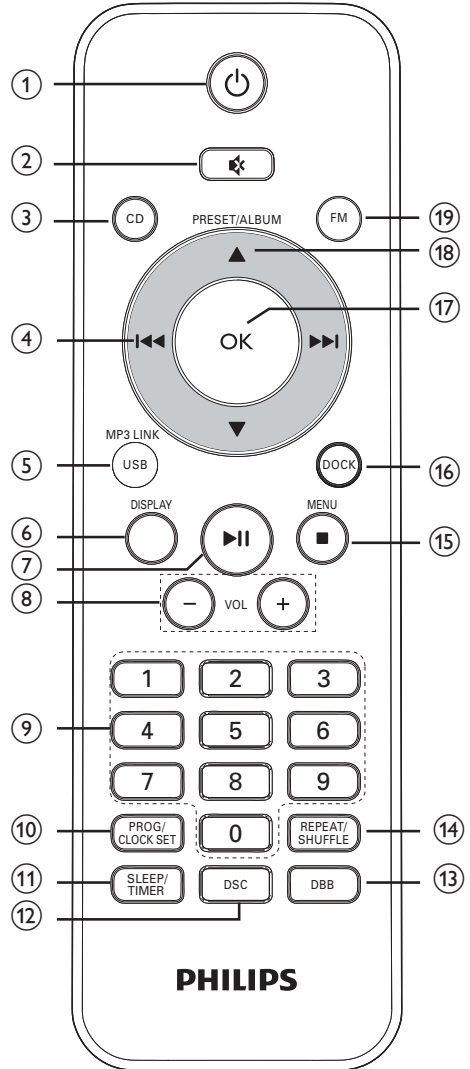

- ① 
 - Slå på enheten eller koppla om till standbyläge eller till Eco Power-standbyläge.

- ② **Mute**
 - Stäng av eller återställ volym.
- ③ **CD**
 - Välj skivkälla.
- ④ **◀◀ / ▶▶**
 - Hoppa till föregående/nästa spår.
 - Sökning inom ett spår.
 - Ställ in en radiokanal.
- ⑤ **MP3 LINK / USB**
 - Välj USB-källa.
 - Välj extern ljudkälla.
- ⑥ **DISPLAY**
 - Välj visningsinformation under uppspelning.
- ⑦ **▶ ||**
 - Starta eller pausa skivuppspelning.
- ⑧ **VOL -/+**
 - Justera volymen.
 - Justera tiden.
- ⑨ **Numerisk knappsets**
 - Välj ett spår direkt från en skiva.
- ⑩ **PROG/CLOCK SET**
 - Ställ in klockan.
 - Programmera spår.
 - Programmera radiokanaler.
- ⑪ **SLEEP/TIMER**
 - Ställ in insomningstimern.
 - Ställ in larmtid.
- ⑫ **DSC**
 - Välj en snabbvalsinställning.
- ⑬ **DBB**
 - Aktivera/avaktivera dynamisk basförbättring.
- ⑭ **REPEAT/SHUFFLE**
 - Spela upp ett spår eller alla spår flera gånger.
 - Spela upp spår slumpmässigt.
- ⑮ **MENU / ■**
 - Stoppa uppspelning eller ta bort ett program.
 - Återgå till en föregående iPod-/iPhone-menyn.
- ⑯ **DOCK**
 - Docka för iPod/iPhone
- ⑰ **OK**
 - Bekräfta ett val.
 - Välj stereo- eller monoljud för FM-radio.
- ⑱ **PRESET/ALBUM ▲ / ▼**
 - Hoppa till föregående/nästa album.
 - Välj en snabbvalskanal.
 - Navigera i iPod-/iPhone-menyn.
- ⑲ **FM**
 - Välj FM-radiokälla.

3 Komma igång

! Var försiktig

- Genom att använda kontrollerna eller justera funktionerna på något sätt som inte beskrivs i den här handboken kan du utsätta dig för farlig strålning eller annan osäker användning.

Följ alltid anvisningarna i det här kapitlet i rätt följd.

Om du kontaktar Phillips behöver du ange modell- och serienummer till apparaten. Modell- och serienumret finns på apparatens baksida. Skriv numren här:

Modellnummer _____

Serienr. _____

Förbereda fjärrkontrollen

! Var försiktig

- Risk för explosion! Håll batterierna borta från värme, solljus och eld. Lägg aldrig batterierna i eld.

Så här sätter du i batteriet till fjärrkontrollen:

- 1 Öppna batterifacket.
- 2 Sätt i 2 AAA-batterier med polerna (+/-) åt rätt håll enligt markeringen.
- 3 Stäng batterifacket.

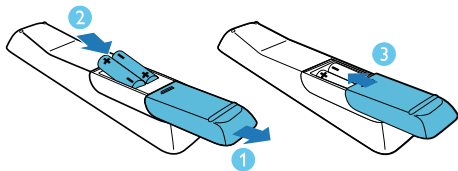

☰ Kommentar

- Om du inte ska använda fjärrkontrollen på länge tar du ut batterierna.
- Blanda inte gamla och nya batterier eller batterier av olika typ.
- Batterier innehåller kemiska substanser och bör därför kasseras på rätt sätt.

Ansluta högtalarna

☰ Kommentar

- Använd de medföljande högtalarna så att du får optimalt ljud.
- Anslut bara högtalare med den impedans som är samma eller högre än de medföljande högtalarnas. Läs avsnittet Specifikationer i den här handboken.

Sätt in högtalarkablarna helt i högtalaringångarna på enhetens baksida.

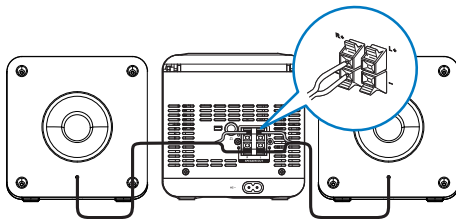

Ansluta strömmen

! Var försiktig

- Risk för produktskada! Se till att nätspänningen motsvarar den spänning som är tryckt på huvudenhetens baksida.
- Innan du ansluter nätkabeln ser du till att alla andra anslutningar har gjorts.

☰ Kommentar

- Typplattan sitter på baksidan av huvudenheten.

- 1 Anslut nätkabeln till AC~-uttaget på huvudenheten.
- 2 Anslut nätkontakten till vägguttaget.

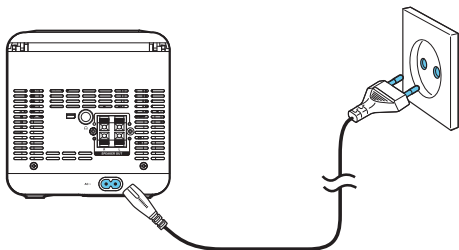

Ställa in radiokanaler automatiskt

När du ansluter strömmen och inte radiokanaler är inställda börjar enheten automatiskt att lagra radiokanaler.

- 1 Anslut enheten till elnätet.
 - ↳ [AUTO INSTALL - PRESS PLAY-STOP CANCEL] (tryck på ►|| för att starta automatisk installation eller tryck på ■ för att avbryta) visas.
- 2 Tryck på ►|| på huvudenheten om du vill starta inställningen.
 - ↳ Enheten lagrar automatiskt radiokanaler med tillräcklig signalstyrka.
 - ↳ När alla tillgängliga radiokanaler har lagrats sänds den första inställda kanalen automatiskt.

Ställa in klockan

☰ Kommentrar

- Du kan endast ställa in klockan i standbyläget.

- 1 Tryck på ⓪ igen för att försätta enheten i standby.
- 2 Se till att --:-- (eller klocka) visas.

- 3 Håll **PROG/CLOCK SET** intryckt om du vill öppna klockinställningsläget.
 - ↳ [CLOCK SET] (ställ klocka) visas.
 - ↳ 12- eller 24-timmarsläge visas.
- 4 Tryck på ▲ / ▼ eller **VOL +/-** för att välja 12- eller 24-timmarsvisning.
- 5 Tryck på **PROG/CLOCK SET**.
 - ↳ Timsiffrorna börjar blinka.
- 6 Tryck på ▲ / ▼ eller **VOL +/-** för att ange timme.
- 7 Tryck på **PROG/CLOCK SET**.
 - ↳ Minutsiffrorna börjar blinka.
- 8 Tryck på ▲ / ▼ eller **VOL +/-** för att ange minuter.
- 9 Bekräfta genom att trycka på **PROG/CLOCK SET**.

☰ Kommentrar

- Avsluta klockinställningsläget genom att trycka på ■.
- Om du inte trycker på någon knapp på 90 sekunder avslutas klockinställningsläget automatiskt av systemet.
- Om klockan inte ställs manuellt synkroniserar enheten tiden från iPod/iPhone automatiskt om sådan enhet är ansluten.

Demonstrera funktioner

- I standbyläget trycker du på ■.
- ↳ [WELCOME TO PHILIPS] (välkommen till Philips) rullar på skärmen.
 - ↳ [DEMO ON] (demo på) rullar på skärmen.
 - ↳ Funktionsnamnen visas ett efter ett.
 - För att avsluta funktionsdemonstrationen trycker du på ■ igen.
 - ↳ [DEMO OFF] (demo av) rullar på skärmen.

Slå på

Tryck på ϕ .

- ↳ Enheten byter till senast valda källa.

Växla till standbyläge:

När enheten är på trycker du på ϕ för att försätta enheten i standbyläge.

- I standbyläge håller du ϕ intryckt för att växla från normalt standbyläge till Eco Power-standbyläge eller tvärtom.
- ↳ I vanligt standbyläge visas klockan i teckenfönstret (om den är inställd).
- ↳ I Eco Power-standbyläge släcks teckenfönstrets bakgrundsbelysning.

4 Uppspelning

Spela upp skiva

- 1 Tryck på **CD** och välj skivkälla.
- 2 Tryck på **▲** på enheten så öppnas skivfacket.
- 3 Sätt in en skiva med etikettsidan vänd utåt och tryck sedan på **▲** för att stänga skivfacket.
- 4 Om skivan inte spelas upp trycker du på **▶||**.
 - Stoppa uppspelningen genom att trycka på **■**.

Spela upp från USB



Kommentar

- Kontrollera att USB-lagringsenheten innehåller spelbart ljudinnehåll.

- 1 Anslut USB-lagringsenheten till -uttaget på enhetens främre panel.
- 2 Tryck på **USB** och välj USB-källa.
 - ↳ Uppspelningen startar automatiskt.
 - Välj en mapp genom att trycka på **▲** / **▼**.
 - Välj en ljudfil genom att trycka på **◀◀** / **▶▶**.
 - Starta uppspelningen genom att trycka på **▶||**.
 - Stoppa uppspelningen genom att trycka på **■**.



Justera ljudet

Under uppspelningen kan du justera volymen via följande funktioner.





Knapp	Funktion
VOL +/-	För att öka/minska volymen.
	För att stänga av/återställa ljudet.
DBB	För att aktivera/avaktivera DBE (dynamisk basförbättring). Om DBB är aktiverad visas [DBB] .
DSC	För att välja önskad ljudeffekt: [POP] (pop) [JAZZ] (jazz) [ROCK] (rock) [CLASSIC] (klassisk) [FLAT] (platt)

Grundläggande uppspelningsfunktioner

Du kan kontrollera uppspelningen genom följande funktioner.

Knapp	Funktion
	För att välja ett spår eller en fil. Håll knappen intryckt för att söka ett spår under uppspelning, och släpp sedan för att återuppta uppspelningen.
	För att pausa/återuppta spelning under uppspelning.
DISPLAY	För att välja annan uppspelningsinformation.

REPEAT/SHUFFLE Så här väljer du ett repeterande uppspelningsläge:







-  : spela upp det aktuella spåret flera gånger.
-  **ALL** : spela upp alla spår upprepade gånger.
-  **ALB** : det aktuella albumet spelas upp flera gånger.
-  : alla spår spelas upp i slumpvis ordning.

Återgå till vanlig uppspelning genom att trycka flera gånger på  eller **REPEAT/SHUFFLE**.

Du kan även välja spår direkt med hjälp av de numeriska knapparna.

Programmera spår

Du kan programmera högst 20 spår.

- 1 I stoppläget i CD/USB-läget aktiverar du programmeringsläget genom att trycka på **PROG/CLOCK SET**.
↳ **[PROG]** (programmera) och spårnummer börjar blinka.
- 2 För MP3-spår trycker du på  /  för att välja ett album.
- 3 Tryck på  /  och välj ett spårnummer och bekräfta därefter genom att trycka på **PROG/CLOCK SET**.
- 4 Upprepa steg 2 och 3 för att programmera fler spår.
- 5 Tryck på  och spela upp de programmerade spåren.
↳ Under uppspelning visas **[PROG]** (programmera).
 - Ta bort de programmerade spåren genom att i stoppläget trycka på .

5 Spela iPod/iPhone

Det här systemet är utrustat med en dockningsstation för iPod/iPhone. Du kan ta del av ljud från det dockade systemet genom de kraftfulla högtalarna.

Kompatibla iPod-/iPhone-modeller

Enheten kan hantera följande iPod-/iPhone-modeller:

Skapad för:

- iPod touch (1:a, 2:a, 3:e, 4:e generationen)
- iPod classic
- iPod med video
- iPod nano (1:a, 2:a, 3:e, 4:e, 5:e, 6:e generationen)
- iPod med färgskärm
- iPod Mini
- iPhone 4
- iPhone 3GS
- iPhone 3G
- iPhone

Ansluta iPod/iPhone

- 1 Tryck på låsknappen för att öppna dockningsstationens lock.
- 2 Sätt din iPod/iPhone i dockan.

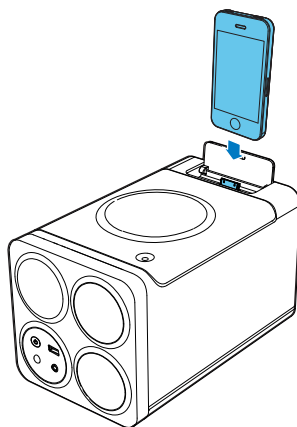

Ladda iPod/iPhone

När enheten är ansluten till elnätet börjar den dockade iPod-/iPhone-enheten laddas automatiskt.

Kommentar

- iPod med färgskärm, iPod classic och iPod med video är inte kompatibla med dockladdning.

Tips

- För vissa iPod-modeller kan det ta upp till en minut innan laddningsindikatorn visas.

Lyssna på iPod/iPhone

- 1 Tryck på **DOCK** för att välja iPod-/iPhone-källa.
- 2 Spela upp det valda spåret på din dockade iPod/iPhone.
 - Pausa/återuppta uppspelningen genom att trycka på **▶||**.
 - Söka under uppspelning: håll **◀◀/▶▶** intryckt och släpp den sedan när du vill återgå till normal uppspelning.
 - Om du vill bläddra igenom menyn trycker du på **▲/▼**.
 - Bekräfta ett val genom att trycka på **OK**.

Ta bort iPod/iPhone

- 1 Ta bort din iPod/iPhone/ från dockan.
- 2 Göm dockan genom att trycka ned locket.

6 Lyssna på radio

Ställa in en radiokanal

- 1 Tryck på **FM**.
- 2 Håll **◀◀/▶▶** intryckt i mer än två sekunder.
 - ↳ **[SEARCH]** (sök) visas.
 - ↳ Radion ställer automatiskt in en station med bra mottagning.
- 3 Upprepa steg 2 om du vill ställa in fler radiokanaler.
 - Om du vill ställa in en svag kanal trycker du på **◀◀/▶▶** flera gånger tills du hittar den bästa mottagningen.
 - För att få kvalitetsljud trycker du på **OK** på fjärrkontrollen upprepade gånger och väljer stereo- eller monoljud.



Tips

- Placera antennen så långt bort som möjligt från TV:n, videon eller andra strålningskällor.
- Dra ut och justera antennens placering för bästa möjliga mottagning.

Programmera radiokanaler automatiskt

Du kan programmera högst 20 snabbvalskanaler (FM).

I **FM**-läge kan du aktivera automatiskt programmeringsläge genom att hålla **PROG/CLOCK SET** intryckt i mer än två sekunder.

- ↳ **[AUTO]** (automatisk) visas.
- ↳ Alla tillgängliga kanaler programmeras.
- ↳ Den radiokanal som först programmerades in spelas automatiskt upp.

Programmera radiokanaler manuellt



Kommentar

- Du kan programmera högst 20 snabbvalskanaler.

- 1 Ställ in en radiokanal.
- 2 Tryck på **PROG/CLOCK SET** så aktiveras programmeringsläget.
↳ **[PROG]** (programmera) börjar blinka.
- 3 Tilldela den här kanalen ett nummer (1 till 20) genom att trycka på ▲ / ▼ och bekräfta sedan genom att trycka på **PROG/CLOCK SET**.
- 4 Upprepa föregående steg för att programmera andra kanaler.



Kommentar

- Om du vill skriva över en programmerad kanal lagrar du en annan kanal på dess ställe.

Välj en förinställd radiokanal.

I FM-läge trycker du på ▲ / ▼ för att välja ett snabbvalsnummer.

7 Övriga funktioner

Ställ in timern

Enheten kan användas som timer: Skiva/radio/USB/dockningsstation aktiveras på förinställd tid.



Kommentar

- Se till att du har ställt in klockan på rätt sätt.

- 1 I viloläge håller du **SLEEP/TIMER** intryckt tills **[TIMER SET]** (ställ in timer) rullar på skärmen.
↳ Sedan rullar **[SELECT SOURCE]** (välj källa) på skärmen.
- 2 Tryck på **CD** eller **FM** eller **USB** eller **DOCK** för att välja källa.
- 3 Bekräfta genom att trycka på **SLEEP/TIMER**.
↳ Klockans siffror visas och börjar blinka.
- 4 Tryck på ▲ / ▼ eller **VOL -/+** flera gånger för att ställa in timme och tryck sedan på **SLEEP/TIMER** för att bekräfta.
↳ Minutsiffrorna visas och börjar blinka.
- 5 Ställ in minuter genom att trycka på ▲ / ▼ eller **VOL -/+** och bekräfta genom att trycka på **SLEEP/TIMER**.
↳ **[VOL]** (volym) visas och börjar blinka.
- 6 Tryck på ▲ / ▼ eller **VOL -/+** för att justera volymen och bekräfta sedan genom att trycka på **SLEEP/TIMER**.
↳ Timern är inställd och aktiverad, och  visas.

Aktivera/avaktivera larmtimern

Aktivera eller avaktivera larmet genom att trycka på **SLEEP/TIMER** upprepade gånger i standbyläge.

↳ När timern är aktiverad visas ☹.



Kommentar

- Larmtimern är inte tillgänglig i MP3 LINK-läget.
- Om källan SKIVA/USB/iPod/iPhone är vald men ingen skiva är isatt, eller om ingen USB/iPod/iPhone är ansluten, växlar systemet till radiokällan automatiskt.
- Om spellistan för iPod/iPhone väljs som larmkälla måste du skapa en spellista som heter "PHILIPS" i din iPod/iPhone.
- Om du inte har skapat någon spellista med namnet PHILIPS i iPod/iPhone, eller om inget spår lagrats i spellistan, växlar enheten till RADIO som larmkälla.

Ställa in insomningstimern

Enheten kan automatiskt växla till standbyläget efter en angiven tid.

När enheten är aktiverad trycker du på **SLEEP/TIMER** upprepade gånger för att välja tid (i minuter).

- [120 SLEEP]
- [90 SLEEP]
- [60 SLEEP]
- [45 SLEEP]
- [30 SLEEP]
- [15 SLEEP]

↳ När insomningstimern är aktiverad visas **zZ**.

Så här stänger du av insomningsfunktionen

Tryck på **SLEEP/TIMER** upprepade gånger tills **[OFF SLEEP]** (insomning av) visas.

↳ När insomningstimern är avaktiverad försvinner **zZ**.

Spela upp från en extern enhet

Du kan också lyssna på en extern ljudenhet via enheten.

- 1 Välj en MP3-enhet genom att trycka på **MP3 LINK**.
- 2 Anslut MP3 link-kabel till:
 - Enhetens **MP3 LINK**-uttag (3,5 mm).
 - hörlursuttaget på en extern enhet.
- 3 Börja spela upp från enheten (se enhetens användarhandbok).

Hörlurar

Anslut hörlurar (medföljer inte) till enhetens -uttag om du vill lyssna via hörlurarna.

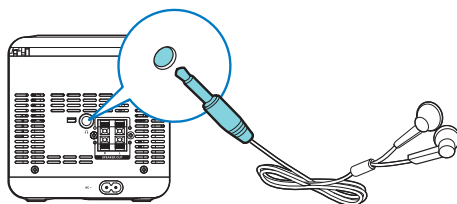

8 Produktinformation



Kommentar

- Produktinformationen kan komma att ändras utan föregående meddelande.

Specifikationer

Allmän information

Nätström	AC 110-240 V~, 50/60 Hz
Effektförbrukning vid användning	22 W
Effektförbrukning i Eco Power-standbyläge	<0,5 W
USB Direct	Version 2.0/1.1
Storlek	
- Huvudenhet (B x H x D)	140 x 143 x 250 mm
- Högtalarlåda (B x H x D)	140 x 143 x 198 mm
Vikt	
- Huvudenhet	1,01 kg
- Högtalarlåda	0,72 kg x 2

Förstärkare

Högsta uteffekt	2 x 5 W (-1 dB)
Frekvensomfång	40 Hz–20 kHz, ±3 dB
Signal/brusförhållande	>72 dBA
MP3 link-ingång	500–1 000 mV RMS 20 kohm

Mottagare

Mottagningsområde	FM: 87,5 – 108 MHz
-------------------	--------------------

Inställningsområde	50 kHz
FM-känslighet	26 dB
– Mono	
Total harmonisk distorsion	< 2 %
Signal/brusförhållande	> 55 dB
Antal förinställda kanaler	20 (FM)

Högtalare

Högtalarimpedans	4 ohm
Högtalarelement	2 X 3 tum fullt frekvensomfång
Känslighet	> 82 dB/m/W

USB-uppspelningsinformation

Kompatibla USB-lagringsenheter:

- USB-flashminne (USB 2.0 eller USB 1.1)
- USB-flashspelare (USB 2.0 eller USB 1.1)
- minneskort (kräver ytterligare en kortläsare för att fungera med systemet)

Format som kan användas:

- USB- eller minnesfilformat FAT12, FAT16, FAT32 (sektorstorlek: 512 byte)
- MP3-bithastighet (dataöverföringshastighet): 32–320 kbit/s och variabel bithastighet
- Kapslade kataloger upp till max. 8 nivåer
- Antal album/mappar: max. 99
- Antal spår/titlar: max. 999
- ID3 tag v2.0 eller senare
- Filnamn i Unicode UTF8 (maximal längd: 128 byte)

Format som inte kan hanteras:

- Tomma album: ett tomt album är ett album som inte innehåller MP3-filer och som inte visas i teckenfönstret.

- Format som inte kan hanteras hoppas över: Word-dokument (.doc) och MP3-filer med filnamnstillägget .dlf ignoreras och spelas inte upp.
- AAC-, WAV-, PCM-ljudfiler
- DRM skyddade WMA-filer (*.wav, *.m4a, *.m4p, *.mp4, *.aac)
- WMA-filer i förlustfria format

Underhåll

Rengöra höljet

- Använd en mjuk trasa som fuktats lätt med en mild rengöringslösning. Använd inte en lösning som innehåller alkohol, sprit, ammoniak eller slipmedel.

Rengöra skivor

- När en skiva blir smutsig rengör du den med en rengöringsduk. Torka skivan från mitten och utåt.



- Använd inte lösningsmedel såsom bensen, thinner, rengöringsmedel eller antistatiska sprejer avsedda för analoga skivor.

Rengöra skivlinsen

- Efter en längre tids användning kan smuts eller damm samlas på skivlinsen. För att få bra uppspelningskvalitet kan du rengöra skivlinsen med Philips rengörings-CD eller någon annan form av rengöring. Följ instruktionerna som medföljer rengöringsmedlet.

9 Felsökning



Varning

- Ta aldrig bort höljet från apparaten.

Försök aldrig reparera systemet själv. Om du gör det gäller inte garantin.

Om det uppstår problem vid användningen av apparaten bör du kontrollera nedanstående punkter innan du begär service. Om problemet kvarstår går du till Philips webbplats (www.philips.com/welcome). När du kontaktar Philips bör du ha både apparaten samt modell- och serienumret till hands.

Ingen ström

- Kontrollera att strömkabeln på enheten är korrekt ansluten.
- Kontrollera att det finns ström i nätuttaget.
- För att spara ström sätts enheten i standbyläge automatiskt 15 minuter efter att uppspelningen nått slutet och ingen knapp har tryckts in.

Inget ljud.

- Justera volymen.

Inget svar från enheten

- Koppla från och återanslut nätkontakten och slå sedan på enheten igen.

Fjärrkontrollen fungerar inte

- Innan du trycker på någon av funktionsknapparna väljer du först rätt källa med fjärrkontrollen i stället för huvudenheten.
- Minska avståndet mellan fjärrkontrollen och enheten.
- Sätt i batteriet med polerna (+/-) åt rätt håll.
- Byt ut batterierna.
- Rikta fjärrkontrollen direkt mot sensorn på framsidan av enheten.

Ingen skiva identifierad

- Sätt i en skiva.
- Kontrollera om skivan är insatt med den tryckta sidan inåt.
- Vänta tills kondensen på linsen torkat.
- Byt ut eller torka av skivan.
- Använd en färdigställd CD eller en skiva av rätt format.

Kan inte visa vissa filer i USB-enheten

- Antalet mapper eller filer i USB-enheten har överskridit angiven gräns. Detta är inte ett fel.
- Filernas format kan inte hanteras.

USB-enheten kan inte hanteras

- USB-enheten är inte kompatibel med enheten. Försök med en annan.

Dålig radiomottagning

- Öka avståndet mellan enheten och TV:n eller videon.
- Dra ut FM-antennen helt och justera den.

Timern fungerar inte

- Ställ in klockan rätt.
- Slå på timern.

Klock-/timerinställningen har raderats

- Strömmen har stängts av eller också har strömsladden kopplats från.
- Återställ klockan/timern.

Observera! Stömbrytaren är sekundärt kopplad och bryter inte strömmen från nätet. Den inbyggda nätdelen är därför ansluten till elnätet så länge stickproppen sitter i vägguttaget.



Specifications are subject to change without notice
© 2012 Koninklijke Philips Electronics N.V.
All rights reserved.

DCM1070_UM_12_Book 2_V1.4

