

Register your product and get support at  
[www.philips.com/welcome](http://www.philips.com/welcome)

DCM1070



Magyar	1	Português	73
Italiano	19	Русский	91
Nederlands	37	Slovensky	113
Polski	55	Svenska	131

**PHILIPS**

# Inhoudsopgave

---

<b>1 Belangrijk</b>	38
Veiligheid	38
Kennisgeving	40

---

<b>2 Uw Micro Music System</b>	41
Inleiding	41
Wat zit er in de doos?	42
Overzicht van het apparaat	42
Overzicht van de afstandsbediening	43

---

<b>3 Aan de slag</b>	44
De afstandsbediening voorbereiden	44
De luidsprekers aansluiten	45
Stroom aansluiten	45
Radiozenders automatisch installeren	45
De klok instellen	46
Demonstratie van functies	46
Inschakelen	46

---

<b>4 Afspelen</b>	47
Afspelen vanaf disc	47
Afspelen vanaf USB	47
Geluid aanpassen	47
Algemene afspeelfuncties	47

---

<b>5 Muziek van de iPod/iPhone afspelen</b>	48
Compatibele iPod/iPhone-modellen	48
De iPod/iPhone op het station plaatsen	48
De iPod/iPhone opladen	49
Naar de iPod/iPhone luisteren	49
De iPod/iPhone verwijderen	49

---

<b>6 Naar de radio luisteren</b>	50
Afstemmen op een radiozender	50
Radiozenders automatisch programmeren	50
Radiozenders handmatig programmeren	50
Een voorkeuzezender selecteren	50

---

<b>7 Andere functies</b>	51
De timer instellen	51
De sleeptimer instellen	51
Muziek van een extern apparaat afspelen	52
Hoofdtelefoon	52

---

<b>8 Productinformatie</b>	52
Specificaties	52
Compat. USB-apparaten en -bestanden	53
Onderhoud	53

---

<b>9 Problemen oplossen</b>	54
-----------------------------	----

---

# 1 Belangrijk

---

## Veiligheid

Weet wat deze veiligheidssymbolen betekenen



Deze 'bliksemschicht' waarschuwt voor ongeïsoleerd materiaal in het apparaat dat een elektrische schok kan veroorzaken. Voor uw eigen veiligheid en die van anderen is het van belang dat u het apparaat niet opent.

Het 'uitroepteken' waarschuwt voor kenmerken waarvoor u de bijgesloten documentatie aandachtig dient te lezen om bedienings- en onderhoudsproblemen te voorkomen.

**WAARSCHUWING:** om het risico van brand of een elektrische schok zo veel mogelijk te beperken, mag dit apparaat niet worden blootgesteld aan regen of vocht en mogen er geen vloeistofhoudende voorwerpen, zoals vazen, op dit apparaat worden geplaatst.

**VOORZICHTIG:** om het risico van brand of een elektrische schok zo veel mogelijk te beperken dient u de brede pin van de stekker te passen op de brede opening van het contact en deze er volledig in te steken.

---

## Belangrijke veiligheidsinstructies

- ① Lees deze instructies.
- ② Bewaar deze instructies.
- ③ Let op waarschuwingen.

- ④ Volg alle instructies.
- ⑤ Plaats dit apparaat niet nabij water.
- ⑥ Reinig alleen met een droge doek.
- ⑦ Dek de ventilatieopeningen niet af. Installeer dit apparaat volgens de instructies van de fabrikant.
- ⑧ Niet installeren in de nabijheid van warmtebronnen zoals radiatoren, warmeluchtroosters, kachels of andere apparaten (zoals versterkers) die warmte produceren.
- ⑨ Plaats het netsnoer zodanig dat niemand erop trapt en het niet wordt afgeklemd, in het bijzonder bij stekkers, stopcontacten en het punt waar het netsnoer uit het apparaat komt.
- ⑩ Gebruik uitsluitend door de fabrikant gespecificeerde toebehoren/accessoires.
- ⑪ Uitsluitend te gebruiken met de door de fabrikant gespecificeerde of bij het apparaat verkochte wagen, standaard, statief, beugel of onderstel. Bij gebruik van een wagen dient u de combinatie wagen/apparaat voorzichtig te verplaatsen om te voorkomen dat deze omvalt.



- ⑫ Haal de stekker bij onweer en wanneer het apparaat langere tijd niet wordt gebruikt, uit het stopcontact.
- ⑬ Laat al het onderhoud verrichten door erkend onderhoudspersoneel. Onderhoud is vereist wanneer het apparaat, het netsnoer of de stekker is beschadigd, wanneer er vloeistof in het apparaat is gekomen of er een voorwerp op het apparaat is gevallen, wanneer het apparaat is blootgesteld aan regen of vocht, wanneer het apparaat niet goed functioneert of wanneer het is gevallen.

**14 WAARSCHUWING batterijgebruik – Om te voorkomen dat batterijen gaan lekken, wat kan leiden tot lichamelijk letsel of beschadiging van eigendommen of het apparaat:**

- Plaats alle batterijen met + en - zoals staat aangegeven op het apparaat.
- Plaats geen oude en nieuwe of verschillende typen batterijen in het apparaat.
- Verwijder de batterijen wanneer u het apparaat langere tijd niet gebruikt.
- Batterijen (batterijdelen of geplaatste batterijen) mogen niet worden blootgesteld aan hoge temperaturen (die worden veroorzaakt door zonlicht, vuur en dergelijke).

**15 Stel het apparaat niet bloot aan vocht.**

**16 Plaats niets op het apparaat dat gevaar kan opleveren, zoals een glas water of een brandende kaars.**

**17 Als u het netsnoer of de aansluiting op het apparaat gebruikt om het apparaat uit te schakelen, dient u ervoor te zorgen dat deze goed toegankelijk zijn.**

beschadigen, zelfs als u minder dan een minuut aan het geluid wordt blootgesteld. Het hogere decibelbereik is bedoeld voor mensen die al slechter horen.

- Geluid kan misleidend zijn. Na verloop van tijd raken uw oren gewend aan hogere volumes. Als u dus gedurende langere tijd luistert, kan geluid dat u normaal in de oren klinkt, eigenlijk te luid en schadelijk voor uw gehoor zijn. Om u hiertegen te beschermen, dient u het volume op een veilig niveau te zetten voordat uw oren aan het geluid gewend raken en het vervolgens niet hoger te zetten.

**Een veilig geluidsniveau instellen:**

- Zet de volumeregeling op een lage stand.
- Verhoog langzaam het volume totdat het aangenaam en duidelijk klinkt, zonder storingen.

**Gedurende langere tijd luisteren:**

- Langdurige blootstelling aan geluid, zelfs op normale, 'veilige' niveaus, kan gehoorbeschadiging veroorzaken.
- Gebruik uw apparatuur met zorg en neem een pauze op zijn tijd.

**Volg de volgende richtlijnen bij het gebruik van uw hoofdtelefoon.**

- Luister op redelijke volumes gedurende redelijke perioden.
- Let erop dat u niet het volume aanpast wanneer uw oren aan het geluid gewend raken.
- Zet het volume niet zo hoog dat u uw omgeving niet meer hoort.
- Wees voorzichtig en gebruik de hoofdtelefoon niet in mogelijk gevaarlijke situaties. Gebruik geen hoofdtelefoon tijdens het besturen van een motorvoertuig, fiets, skateboard enz. Dit levert mogelijk gevaren op in het verkeer en is in veel gebieden niet toegestaan.



**Waarschuwing**

- Verwijder de behuizing van dit apparaat nooit.
- Geen enkel onderdeel van dit apparaat hoeft ooit te worden gesmeerd.
- Plaats dit apparaat nooit op andere elektrische apparatuur.
- Houd dit apparaat uit de buurt van direct zonlicht, open vuur of warmte.
- Kijk nooit in de laserstraal in dit apparaat.
- Zorg ervoor dat u altijd toegang hebt tot het netsnoer, de stekker en de adapter om de stroom van dit apparaat uit te schakelen.

## Gehoorgescherping

**Zet het volume niet te hard.**

- Als u het volume van uw hoofdtelefoon te hard zet, kan dit uw gehoor beschadigen. Dit product kan geluiden produceren met een decibelbereik dat het gehoor kan

## Kennisgeving

Eventuele wijzigingen of modificaties aan het apparaat die niet uitdrukkelijk zijn goedgekeurd door Philips Consumer Lifestyle kunnen tot gevolg hebben dat gebruikers het recht verliezen het apparaat te gebruiken.



Dit product voldoet aan de vereisten met betrekking tot radiostoring van de Europese Unie.



Uw product is vervaardigd van kwalitatief hoogwaardige materialen en onderdelen die gerecycled en opnieuw gebruikt kunnen worden.



Als u op uw product een symbool met een doorgekruiste afvalcontainer ziet, betekent dit dat het product valt onder de EU-richtlijn 2002/96/EG.

Informeer naar het plaatselijke systeem voor de gescheiden inzameling van elektrische en elektronische producten.

Houd u aan de plaatselijke regels en gooi uw oude producten niet samen met uw gewone, huishoudelijke afval weg. Een goede afvalverwerking van uw oude product draagt bij aan het voorkomen van mogelijke schadelijke gevolgen voor het milieu en de volksgezondheid.



Uw product bevat batterijen die, overeenkomstig de Europese richtlijn 2006/66/EG, niet bij het gewone huishoudelijke afval mogen worden weggegooid. Informeer u over de lokale regels inzake de gescheiden

ophaling van gebruikte batterijen. Een goede afvalverwerking draagt bij aan het voorkomen van schadelijke gevolgen voor het milieu en de volksgezondheid.

### Milieu-informatie

Er is geen overbodig verpakkingsmateriaal gebruikt. We hebben ervoor gezorgd dat de verpakking gemakkelijk kan worden gescheiden in drie materialen: karton (de doos), polystyreen (buffer) en polyethyleen (zakken en afdekking).

Het systeem bestaat uit materialen die kunnen worden gerecycled en opnieuw kunnen worden gebruikt wanneer het wordt gedemonteerd door een gespecialiseerd bedrijf. Houd u aan de plaatselijke regelgeving inzake het weggooien van verpakkingsmateriaal, lege batterijen en oude apparatuur.



Be responsible  
Respect copyrights

U mag geen kopieën maken van tegen kopiëren beveiligd materiaal, inclusief computerprogramma's, bestanden, uitzendingen en geluidsopnamen. Als u dit doet, overtreedt u het auteursrecht en pleegt u zodoende een misdrijf. Dit apparaat mag niet voor dergelijke doeleinden worden gebruikt.

Made for



iPod



iPhone

"Bestemd voor iPod" en "Bestemd voor iPhone" willen zeggen dat een elektronisch accessoire is ontworpen om te worden aangesloten op een iPod of iPhone en door de ontwikkelaar is gecertificeerd en aan de prestatiestandaarden van Apple voldoet. Apple is niet verantwoordelijk voor de bediening van dit apparaat en of het apparaat al dan niet voldoet aan de richtlijnen met betrekking tot veiligheid en regelgeving. Het gebruik van dit accessoire met een iPod of iPhone kan de draadloze werking beïnvloeden.

iPod en iPhone zijn handelsmerken van Apple Inc., geregistreerd in de Verenigde Staten en andere landen.

Dit apparaat beschikt over dit label:



#### Opmerking

- Het typeplaatje bevindt zich aan de onderkant van het apparaat.

## 2 Uw Micro Music System

Gefeliciteerd met uw aankoop en welkom bij Philips! Registreer uw product op [www.philips.com/welcome](http://www.philips.com/welcome) om optimaal gebruik te kunnen maken van de door Philips geboden ondersteuning.

### Inleiding

Met dit apparaat kunt u:

- audio op audiodiscs, USB-apparaten, iPods, iPhones en andere externe apparaten beluisteren
- naar radiozenders luisteren

U kunt het geluid met deze geluidseffecten verbeteren:

- Digital Sound Control (DSC)
- Dynamic Bass Boost (DBB)

Het apparaat ondersteunt de volgende media-indelingen:



---

## Wat zit er in de doos?

Controleer de inhoud van het pakket:

- Apparaat
- 2 luidsprekers
- Netsnoer
- Afstandsbediening en 2 AAA-batterijen
- Gebruikershandleiding
- Snelstartgids

---

## Overzicht van het apparaat

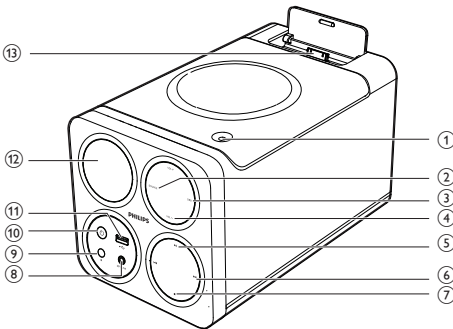



- ① ▲
  - Hiermee opent of sluit u het discstation.
- ② SOURCE
  - Hiermee selecteert u een bron: disc, USB, tuner, station of MP3 LINK.
- ③ DBB
  - Hiermee schakelt u dynamische basversterking in of uit.
- ④ VOL +/-
  - Hiermee past u het volume aan.
  - Hiermee past u de tijd aan.
- ⑤ ▶||
  - Hiermee start of onderbreekt u het afspelen.
- ⑥ ◀◀ / ▶▶
  - Hiermee gaat u naar de vorige/ volgende track.

- Hiermee zoekt u binnen een track.
- Hiermee stemt u af op een radiozender.

- ⑦ ■
  - Hiermee kunt u het afspelen beëindigen of een programma wissen.
- ⑧ MP3-LINK
  - Aansluiting (3,5 mm) voor een extern audioapparaat.
- ⑨ IR-sensor
  - Ontvangt signalen van de afstandsbediening (richt de afstandsbediening altijd op de IR-sensor).
- ⑩ ⏻
  - Hiermee schakelt u het apparaat in of zet u het apparaat in de stand-bymodus of de energiebesparende stand-bymodus.
- ⑪ 🔌
  - Aansluiting voor een USB-apparaat.
- ⑫ Weergavedisplay
  - Hiermee geeft u de huidige status weer.
- ⑬ iPod/iPhone-station

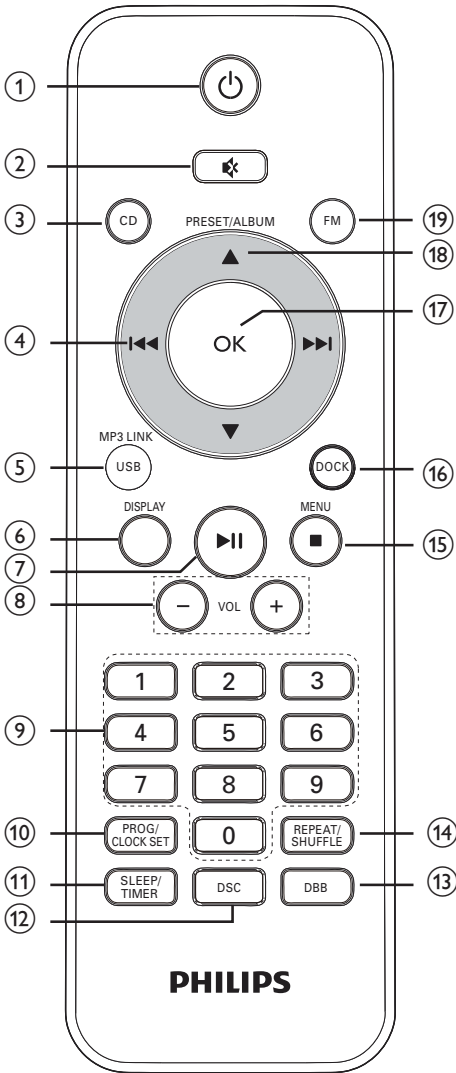
## Overzicht van de afstandsbediening



- ①  Hiermee schakelt u het apparaat in of zet u het apparaat in de stand-bymodus of de energiebesparende stand-bymodus.

- ②  Hiermee schakelt u het geluid uit of in.
- ③ **CD**
- Hiermee selecteert u de discbron.
- ④  Hiermee gaat u naar de vorige/ volgende track.
- Hiermee zoekt u binnen een track.
  - Hiermee stemt u af op een radiozender.
- ⑤ **MP3 LINK/USB**
- Hiermee selecteert u USB als bron.
  - Hiermee selecteert u een extern audioapparaat.
- ⑥ **DISPLAY**
- Hiermee selecteert u scherm informatie tijdens het afspelen.
- ⑦  Hiermee start of onderbreekt u het afspelen.
- ⑧ **VOL -/+**
- Hiermee past u het volume aan.
  - Hiermee past u de tijd aan.
- ⑨ **Numeriek toetsenblok**
- Hiermee selecteert u een track rechtstreeks vanaf een disc.
- ⑩ **PROG/CLOCK SET**
- Hiermee stelt u de klok in.
  - Hiermee programmeert u tracks.
  - Hiermee programmeert u radiozenders.
- ⑪ **SLEEP/TIMER**
- Hiermee stelt u de slaaptimer in.
  - Hiermee stelt u de wektimer in.
- ⑫ **DSC**
- Hiermee selecteert u een vooraf ingestelde geluidsinstelling.
- ⑬ **DBB**
- Hiermee schakelt u dynamische basversterking in of uit.
- ⑭ **REPEAT/SHUFFLE**



- Hiermee speelt u een track of alle tracks herhaaldelijk af.
- Hiermee speelt u tracks in willekeurige volgorde af.

#### 15 MENU/ ■

- Hiermee kunt u het afspelen beëindigen of een programma wissen.
- Hiermee keert u terug naar het vorige menu op de iPod of iPhone.

#### 16 DOCK

- iPod/iPhone-station

#### 17 OK

- Hiermee bevestigt u een selectie.
- Stereo- of monogeluid voor een FM-radiostation selecteren.

#### 18 PRESET/ALBUM ▲ / ▼

- Hiermee gaat u naar het vorige/ volgende album.
- Hiermee selecteert u een voorkeuzezender.
- Hiermee navigeert u door het iPod/iPhone-menu.

#### 19 FM

- Hiermee selecteert u de geluidsbron voor de FM-radio.

## 3 Aan de slag

### ! Let op

- Gebruik van dit product dat niet overeenkomt met de beschrijving in deze handleiding of het maken van aanpassingen kan leiden tot blootstelling aan gevaarlijke straling of een anderszins onveilige werking van dit product.

Volg altijd de instructies in dit hoofdstuk op volgorde.

Als u contact opneemt met Philips, wordt u gevraagd om het model- en serienummer van dit apparaat. Het model- en serienummer bevinden zich aan de achterkant van het apparaat. Noteer de nummers hier:

Modelnummer \_\_\_\_\_

Serienummer \_\_\_\_\_

## De afstandsbediening voorbereiden

### ! Let op

- Ontploffingsgevaar! Houd batterijen uit de buurt van hitte, zonlicht of vuur. Werp batterijen nooit in het vuur.

De batterij van de afstandsbediening plaatsen:

- 1 Open het klepje van het batterijvak.
- 2 Plaats 2 AAA-batterijen met de juiste polariteit (+/-) zoals aangegeven.
- 3 Sluit het klepje van het batterijcompartiment.

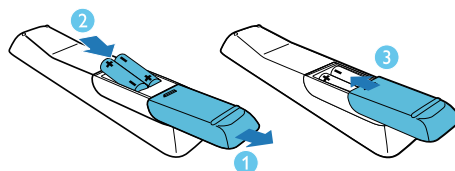



## Opmerking

- Verwijder de batterijen als u de afstandsbediening langere tijd niet gaat gebruiken.
- Plaats geen oude en nieuwe of verschillende typen batterijen samen in het apparaat.
- Batterijen bevatten chemische stoffen en mogen niet met het gewone huisvuil worden weggegooid.

## De luidsprekers aansluiten



### Opmerking

- Gebruik voor een optimaal geluid de meegeleverde luidsprekers.
- Sluit alleen luidsprekers aan waarvan de impedantie gelijk is aan of hoger is dan die van de meegeleverde luidsprekers. Raadpleeg de specificaties verderop in deze handleiding.

Steek de luidsprekerdraden volledig in de luidsprekerklemmen aan de achterzijde van de apparaat.

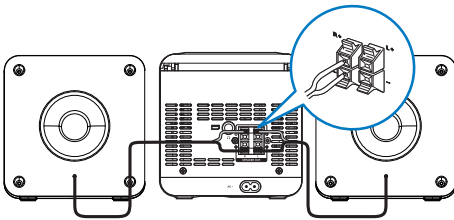

## Stroom aansluiten



### Let op

- Het product kan beschadigd raken! Controleer of de netspanning overeenkomt met de spanning die op de achterkant van het apparaat staat.
- Zorg ervoor dat u alle andere aansluitingen hebt uitgevoerd voordat u het netsnoer op het stopcontact aansluit.



## Opmerking

- Het typeplaatje bevindt zich aan de achterkant van het apparaat.

- 1 Sluit het netsnoer aan op de AC~--aansluiting op het apparaat.
- 2 Steek de stekker in het stopcontact.

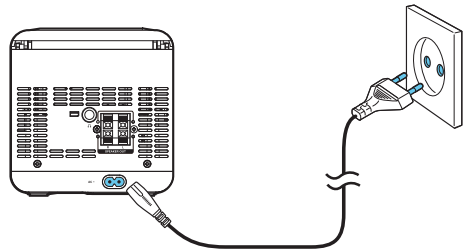

## Radiozenders automatisch installeren

Als u het apparaat inschakelt en er geen radiozenders zijn opgeslagen, dan begint het apparaat automatisch met het opslaan van radiozenders.

- 1 Sluit het apparaat aan op netspanning.
  - ↳ [AUTO INSTALL - PRESS PLAY-STOP CANCEL] (druk op ►|| om automatische installatie te beginnen of druk op ■ om te annuleren) wordt getoond.
- 2 Druk op ►|| op het apparaat om de installatie te starten.
  - ↳ Het apparaat slaat radiozenders met voldoende signaalsterkte automatisch op.
  - ↳ Zodra alle beschikbare radiozenders zijn opgeslagen, wordt de eerste voorkeuzender automatisch afgespeeld.

---

## De klok instellen



### Opmerking

- U kunt de klok alleen instellen in de stand-bymodus.

- 1 Druk op  $\phi$  om het apparaat in stand-by te zetten.
- 2 Controleer of --:-- (of klok) wordt weergegeven.
- 3 Houd **PROG/CLOCK SET** ingedrukt om de modus voor het instellen van de klok te openen.
  - ↳ **[CLOCK SET]** (klok instellen) wordt weergegeven.
  - ↳ De 12-uurs- of 24-uursindeling wordt weergegeven.
- 4 Druk op  $\blacktriangle$  /  $\blacktriangledown$  of **VOL -/+** om de 12-uurs- of 24-uursindeling te selecteren.
- 5 Druk op **PROG/CLOCK SET**.
  - ↳ De uren gaan knipperen.
- 6 Druk op  $\blacktriangle$  /  $\blacktriangledown$  of **VOL -/+** om het uur in te stellen.
- 7 Druk op **PROG/CLOCK SET**.
  - ↳ De minuten gaan knipperen.
- 8 Druk op  $\blacktriangle$  /  $\blacktriangledown$  of **VOL -/+** om de minuten in te stellen.
- 9 Druk op **PROG/CLOCK SET** om te bevestigen.



### Opmerking

- Om de instelmodus voor de klok af te sluiten zonder de instellingen op te slaan, drukt u op  $\blacksquare$ .
- Als er niet binnen 90 seconden op een knop is gedrukt, wordt de klokinstelmodus automatisch afgesloten.
- Als de klok niet handmatig is ingesteld, synchroniseert het apparaat de tijd van de iPod/iPhone automatisch als de iPod/iPhone is aangesloten.

---

## Demonstratie van functies

Druk in de stand-bymodus op  $\blacksquare$ .

- ↳ **[WELCOME TO PHILIPS]** (welkom bij Philips) schuift over het display.
- ↳ **[DEMO ON]** (demo aan) schuift over het display.
- ↳ De functienamen worden stuk voor stuk weergegeven.
  - Om de demonstratie van functies af te sluiten, drukt u opnieuw op  $\blacksquare$ .
- ↳ **[DEMO OFF]** (demo uit) schuift over het display.

---

## Inschakelen

Druk op  $\phi$ .

- ↳ Het apparaat schakelt over naar de laatst geselecteerde bron.

---

## Naar stand-by overschakelen

Wanneer het apparaat is ingeschakeld, drukt u op  $\phi$  om het apparaat in de stand-bymodus te zetten.

- Houd in de stand-bymodus  $\phi$  meer dan drie seconden ingedrukt om van de normale stand-bymodus over te schakelen naar de energiebesparende stand-bymodus of omgekeerd.
  - ↳ In de normale stand-bymodus wordt de klok (indien ingesteld) weergegeven op het display.
  - ↳ In de energiebesparende stand-bymodus wordt de achtergrondverlichting op het display uitgeschakeld.

# 4 Afspelen

## Afspelen vanaf disc

- 1 Druk op **CD** om de discbron te selecteren.
- 2 Druk op het apparaat op **▲** om het discstation te openen.
- 3 Plaats een disc met de bedrukte zijde naar boven en druk vervolgens op **▲** om het discstation te sluiten.
- 4 Als de disc niet wordt afgespeeld, druk dan op **▶||**.
  - Druk op **■** om het afspelen te stoppen.

## Afspelen vanaf USB



### Opmerking

- Zorg ervoor dat het USB-opslagapparaat afspelbare audiobestanden bevat.

- 1 Sluit het USB-opslagapparaat aan op de **USB**-aansluiting op het voorpaneel van dit apparaat.
- 2 Druk op **USB** om de USB-bron te selecteren.
  - ↳ Het afspelen wordt automatisch gestart.
  - Druk op **▲** / **▼** om een map te selecteren.
  - Druk op **◀◀** / **▶▶** om een audiobestand te selecteren.
  - Druk op **▶||** om te beginnen met afspelen.
  - Druk op **■** om het afspelen te stoppen.

## Geluid aanpassen

Tijdens het afspelen kunt u het volume op de volgende manieren aanpassen.

Toets	Functie
<b>VOL +/-</b>	Hiermee zet u het geluid harder of zachter.
<b>🔊</b>	Hiermee dempt of herstelt u het geluid.
<b>DBB</b>	Hiermee schakelt u dynamische basversterking in of uit.  Als DBB is geactiveerd, wordt <b>[DBB]</b> weergegeven.
<b>DSC</b>	Het gewenste geluidseffect selecteren: <b>[POP]</b> (pop) <b>[JAZZ]</b> (jazz) <b>[ROCK]</b> (rock) <b>[CLASSIC]</b> (klassiek) <b>[FLAT]</b> (vlak)

## Algemene afspeelfuncties

U kunt het afspelen op de volgende manieren bedienen.

Toets	Functie
<b>◀◀ / ▶▶</b>	Een track of bestand selecteren.  Houd ingedrukt om door een track te zoeken tijdens het afspelen en laat los om het afspelen te hervatten.
<b>▶  </b>	Afspelen pauzeren/ hervatten tijdens afspelen.
<b>DISPLAY</b>	Andere afspeelinformatie selecteren.

---

**REPEAT/SHUFFLE** Een herhaalmodus selecteren:

- de huidige track wordt herhaaldelijk afgespeeld.
- **ALL** : hiermee worden alle tracks herhaald.
- **ALB** : het huidige album wordt herhaaldelijk afgespeeld.
- **DC** : alle tracks worden in een willekeurige volgorde afgespeeld.

Druk herhaaldelijk op **■** of **REPEAT/SHUFFLE** om weer normaal af te spelen.

---

U kunt ook numerieke toetsen gebruiken om een track rechtstreeks te selecteren.

---

## Tracks programmeren

U kunt maximaal 20 tracks programmeren.

- 1 Druk in de CD- of USB-modus als het afspelen is gestopt op **PROG/CLOCK SET** om de programmeermodus te openen.  
↳ **[PROG]** (programma) en het tracknummer beginnen te knipperen.
- 2 Druk voor MP3-tracks op **▲** / **▼** om een album te selecteren.
- 3 Druk op **◀◀** / **▶▶** om het tracknummer te selecteren en druk vervolgens op **PROG/CLOCK SET** om uw keuze te bevestigen.
- 4 Herhaal stap 2 en 3 om meer tracks te programmeren.
- 5 Druk op **▶||** om de geprogrammeerde tracks af te spelen.  
↳ Tijdens het afspelen wordt **[PROG]** (programmeren) weergegeven.
  - Druk als het afspelen is gestopt op **■** om het programma te wissen.

# 5 Muziek van de iPod/iPhone afspelen

Dit systeem wordt geleverd met een basisstation voor iPod/iPhone. U kunt via de krachtige luidsprekers genieten van audio van het station.

---

## Compatibele iPod/iPhone-modellen

Het apparaat ondersteunt de volgende iPod/iPhone-modellen:

Bestemd voor:

- iPod touch (1e, 2e, 3e en 4e generatie)
- iPod classic
- iPod met video
- iPod nano (1e, 2e, 3e, 4e, 5e en 6e generatie)
- iPod met kleurendisplay
- iPod mini
- iPhone 4
- iPhone 3GS
- iPhone 3G
- iPhone

---

## De iPod/iPhone op het station plaatsen

- 1 Druk op de vergrendelingsknop om het klepje van het station te openen.
- 2 Plaats de iPod/iPhone op het station.

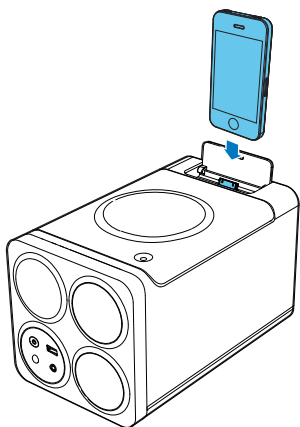

---

## De iPod/iPhone opladen

Als dit apparaat is aangesloten op een stopcontact, wordt de op het station geplaatste iPod/iPhone automatisch opgeladen.



### Opmerking

- iPod met kleurenscherm, iPod classic en iPod met video zijn niet geschikt voor opladen op het station.



### Tip

- Bij bepaalde iPod-modellen kan het tot een minuut duren voordat de oplaadindicator wordt weergegeven.

---

## Naar de iPod/iPhone luisteren

- 1 Druk op **DOCK** om iPod/iPhone als bron te selecteren.
- 2 Speel de gewenste track af op de op het station geplaatste iPod/iPhone.
  - Druk op **▶||** om het afspelen te onderbreken of te hervatten.
  - Houd **◀◀** / **▶▶** ingedrukt om tijdens het afspelen te zoeken en laat de knop weer los om de track verder normaal af te spelen.
  - Als u door het menu wilt bladeren, drukt u op **▲** / **▼**.
  - Als u een selectie wilt bevestigen, drukt u op **OK**.

---

## De iPod/iPhone verwijderen

- 1 Verwijder de iPod/iPhone van het station.
- 2 Doe de klep naar beneden om het station te verbergen.

# 6 Naar de radio luisteren

## Afstemmen op een radiozender

- 1 Druk op **FM**.
- 2 Houd **◀◀ / ▶▶** meer dan twee seconden ingedrukt.
  - ↳ **[SEARCH]** (zoeken) wordt weergegeven.
  - ↳ De radio wordt automatisch afgestemd op een zender met een sterk ontvangstsignaal.
- 3 Herhaal stap 2 om op meer zenders af te stemmen.
  - Als u op een zwakke zender wilt afstemmen, drukt u herhaaldelijk op **◀◀ / ▶▶** tot u de optimale ontvangst hebt.
  - Druk herhaaldelijk op **OK** op de afstandsbediening om stereo- of monogeluid te kiezen.



### Tip

- Plaats de antenne zo ver mogelijk uit de buurt van de TV, videorecorder en andere stralingsbronnen.
- Trek voor een optimale ontvangst de antenne volledig uit en pas de positie van de antenne aan tot u het sterkste signaal hebt gevonden.

## Radiozenders automatisch programmeren

U kunt maximaal 20 voorkeuzezenders (FM) programmeren.

Houd in de **FM**-modus **PROG/CLOCK SET** meer dan twee seconden ingedrukt om de

modus voor automatisch programmeren te activeren.

- ↳ **[AUTO]** (automatisch) wordt weergegeven.
- ↳ Alle beschikbare stations zijn geprogrammeerd.
- ↳ De radiozender die als eerste wordt geprogrammeerd, wordt automatisch afgespeeld.

## Radiozenders handmatig programmeren



### Opmerking

- U kunt maximaal 20 voorkeuzezenders programmeren.

- 1 Hiermee stemt u af op een radiozender.
- 2 Druk op **PROG/CLOCK SET** om de programmeermodus te openen.
  - ↳ **[PROG]** (programma) begint te knipperen.
- 3 Druk op **▲ / ▼** om een nummer (1 t/m 20) aan deze radiozender toe te wijzen en druk vervolgens op **PROG/CLOCK SET** om deze keuze te bevestigen.
- 4 Herhaal de voorgaande stappen om meer zenders te programmeren.



### Opmerking

- U kunt een geprogrammeerde zender overschrijven door een andere zender onder het nummer op te slaan.

## Een voorkeuzezender selecteren

Druk in de **FM**-modus op **▲ / ▼** om een voorkeuzezender te selecteren.

# 7 Andere functies

## De timer instellen

Dit apparaat kan worden gebruikt als timer. Disc/tuner/USB/station wordt geactiveerd om af te spelen op een vooraf vastgesteld tijdstip.

### Opmerking

- Controleer of u de klok correct hebt ingesteld.

- 1 Houd in de stand-bymodus **SLEEP/TIMER** ingedrukt tot **[TIMER SET]** (timer instellen) op het display wordt weergegeven.  
↳ **[SELECT SOURCE]** (bron kiezen) schuift over het display.
- 2 Druk op **CD, FM, USB** of **DOCK** om een bron te selecteren.
- 3 Druk op **SLEEP/TIMER** om te bevestigen.  
↳ De cijfers van de klok worden weergegeven en gaan knipperen.
- 4 Druk op **▲ / ▼** of **VOL -/+** om het uur in te stellen en druk vervolgens ter bevestiging op **SLEEP/TIMER**.  
↳ De minuten worden weergegeven en gaan knipperen.
- 5 Druk op **▲ / ▼** of **VOL -/+** om de minuten in te stellen en druk ter bevestiging op **SLEEP/TIMER**.  
↳ **[VOL]** (volume) wordt weergegeven en begint te knipperen.
- 6 Druk op **▲ / ▼** of **VOL -/+** om het volume aan te passen en druk ter bevestiging op **SLEEP/TIMER**.  
↳ De timer is ingesteld en geactiveerd, en  wordt weergegeven.

## De alarmtimer activeren en deactiveren

Druk in de stand-bymodus herhaaldelijk op **SLEEP/TIMER** om de timer te activeren of te deactiveren.

- ↳ Als de timer is geactiveerd, wordt  weergegeven.

### Opmerking

- De alarmtimer is niet beschikbaar in de modus MP3 LINK.
- Als u de bron DISC/USB/iPod/iPhone selecteert, maar er geen disc is geplaatst of er geen USB/iPod/iPhone is aangesloten, wordt automatisch de tuner als bron geselecteerd.
- Als een iPod/iPhone-afspeellijst als alarmbron is geselecteerd, moet u een afspeellijst met de naam "PHILIPS" op uw iPod/iPhone maken.
- Als er geen afspeellijst met de naam "PHILIPS" op de iPod/iPhone is gemaakt of er geen track in de afspeellijst is opgeslagen, schakelt het apparaat over naar de TUNER-alarmbron.

## De sleeptimer instellen

Dit apparaat kan automatisch overschakelen naar stand-by na een ingestelde tijdsduur.

Wanneer het apparaat is ingeschakeld, drukt u herhaaldelijk op **SLEEP/TIMER** om een bepaalde tijdsduur (in minuten) in te stellen.

- **[120 SLEEP]**
- **[90 SLEEP]**
- **[60 SLEEP]**
- **[45 SLEEP]**
- **[30 SLEEP]**
- **[15 SLEEP]**
- ↳ Als de sleeptimer is geactiveerd, wordt **zZ** weergegeven.

### De sleeptimer uitschakelen

Druk herhaaldelijk op **SLEEP/TIMER** tot **[OFF SLEEP]** (sleeptimer uit) wordt weergegeven.

- ↳ Wanneer sleeptimer gedeactiveerd is, **zZ** verdwijnt.



---

## Muziek van een extern apparaat afspelen

U kunt met dit apparaat ook naar muziek van een extern audioapparaat luisteren.

- 1 Druk op **MP3 LINK** om MP3 Link als bron te selecteren.
- 2 Sluit de MP3 Link-kabel aan op:
  - de **MP3 LINK**-aansluiting (3,5 mm) op het apparaat;
  - de hoofdtelefoonaansluiting op een extern apparaat.
- 3 Start het afspelen van het apparaat (zie de gebruikershandleiding van het desbetreffende apparaat).

---

## Hoofdtelefoon

Sluit een hoofdtelefoon (niet meegeleverd) aan op de -aansluiting op het apparaat om door de hoofdtelefoon te luisteren.

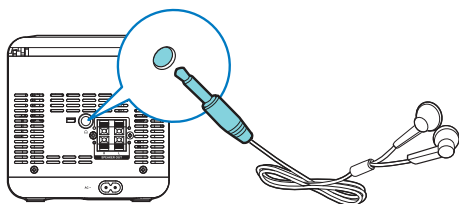

# 8 Productinformatie



### Opmerking

- Productinformatie kan zonder voorafgaande kennisgeving worden gewijzigd.

---

## Specificaties

---

### Algemene informatie

Netspanning	110 - 240 V~ wisselstroom, 50/60 Hz
-------------	---

Stroomverbruik in werking	22 W
---------------------------	------

Stroomverbruik in energiebesparende stand-by	< 0,5 W
--	---------

USB Direct	Versie 2.0/1.1
------------	----------------

### Afmetingen

- Apparaat (b x h x d)	140 x 143 x 250 mm
------------------------	-----------------------

- Luidsprekerbox (b x h x d)	140 x 143 x 198 mm
------------------------------	-----------------------

### Gewicht

- Apparaat	1,01 kg
------------	---------

- Luidsprekerbox	0,72 kg x 2
------------------	-------------

---

### Versterker

Max. uitgangsvermogen	2 x 5 W (-1 dB)
-----------------------	-----------------

Frequentierespons	40 Hz - 20 kHz, $\pm 3$ dB
-------------------	----------------------------

Signaal-ruisverhouding	> 72 dBA
------------------------	----------

MP3 Link-ingang	500-1000 mV RMS, 20.000 ohm
-----------------	--------------------------------

---

### Tuner

Frequentiebereik	FM: 87,5 - 108 MHz
------------------	-----------------------

Frequentierooster	50 KHz
FM-gevoeligheid - Mono	26 dB
Harmonische vervorming	< 2%
Signaal-ruisverhouding	> 55 dB
Aantal voorkeuzezenders	20 (FM)

## Luidsprekers

Luidsprekerimpedantie	4 ohm
Luidsprekerdriver	2 x 3 inch volledig bereik
Gevoeligheid	> 82 dB/m/W

## Compat. USB-apparaten en -bestanden

### Compatibele USB-opslagapparaten:

- USB-flashgeheugen (USB 2.0 of USB 1.1)
- USB-flashspelers (USB 2.0 of USB 1.1)
- geheugenkaarten (een aanvullende kaartlezer is vereist voor gebruik in combinatie met dit systeem)

### Ondersteunde bestandsindelingen:

- USB of bestandsindeling van geheugen FAT12, FAT16, FAT32 (sectorformaat: 512 bytes).
- MP3-bitsnelheid (gegevensnelheid): 32 - 320 kbps en variabele bitsnelheid
- Mappen met maximaal 8 niveaus
- Aantal albums/mappen: maximaal 99
- Aantal tracks/titels: maximaal 999
- ID3-tag versie 2.0 of later
- Bestandsnaam in Unicode UTF8 (maximumlengte: 128 bytes).

### Niet-ondersteunde bestandsindelingen:

- Lege albums: een leeg album is een album dat geen MP3-bestanden bevat. Lege albums worden niet op het display weergegeven.

- Niet-ondersteunde bestandsindelingen worden overgeslagen. Zo worden bijvoorbeeld Word-documenten (.doc) of MP3-bestanden met de extensie .dlf genegeerd en niet afgespeeld.
- AAC-, WAV- en PCM-audiobestanden
- WMA-bestanden die beveiligd zijn met DRM (\*.wav, \*.m4a, \*.m4p, \*.mp4, \*.aac)
- WMA-bestanden in 'lossless'-indeling

## Onderhoud

### De behuizing reinigen

- Gebruik een licht bevochtigde doek met een zacht reinigingsmiddel. Gebruik geen reinigingsproducten die alcohol, spiritus, ammoniak of schuurmiddelen bevatten.

### Discs reinigen

- Als een disc vuil is, veegt u deze schoon met een reinigingsdoekje. Veeg de disc vanuit het midden en in een rechte lijn schoon.



- Gebruik geen schoonmaakmiddelen zoals benzine, thinner, reinigingsmiddelen of antistatische sprays die bedoeld zijn voor analoge grammofoonplaten.

### Disclens reinigen

- Na langdurig gebruik kan zich vuil of stof ophopen op de disclens. Reinig voor een goede afspreekwaliteit de disclens met Philips CD-lensreiniger of een ander in de handel verkrijgbaar reinigingsmiddel dat hiervoor geschikt is. Volg de instructies die zijn meegeleverd met het reinigingsmiddel.

# 9 Problemen oplossen



## Waarschuwing

- Verwijder de behuizing van dit apparaat nooit.

Probeer het apparaat nooit zelf te repareren. Hierdoor wordt de garantie ongeldig.

Als er zich problemen voordoen bij het gebruik van dit apparaat, controleer dan het volgende voordat u om service vraagt. Als het probleem onopgelost blijft, gaat u naar de website van Philips ([www.philips.com/welcome](http://www.philips.com/welcome)). Als u contact opneemt met Philips, zorg er dan voor dat u het apparaat, het modelnummer en het serienummer bij de hand hebt.

### Geen stroom

- Controleer of de stekker van het apparaat goed in het stopcontact zit.
- Zorg ervoor dat er stroom op het stopcontact staat.
- Om energie te besparen, wordt het apparaat automatisch in stand-by gezet als u 15 minuten nadat het afspelen is gestopt niet op een knop hebt gedrukt.

### Geen geluid

- Pas het volume aan.

### Het apparaat reageert niet

- Haal de stekker uit het stopcontact en steek deze er vervolgens weer in. Schakel het apparaat opnieuw in.

### De afstandsbediening werkt niet

- Voordat u op een van de functieknoppen drukt, moet u eerst de juiste bron selecteren met behulp van de afstandsbediening in plaats van het apparaat.
- Houd de afstandsbediening dichterbij het apparaat.
- Plaats de batterij met de polariteiten (te herkennen aan een plus- of minteken) in de aangegeven positie.

- Vervang de batterijen.
- Richt de afstandsbediening rechtstreeks op de sensor aan de voorkant van het apparaat.

### Geen disc gevonden

- Plaats een disc.
- Controleer of de disc is geplaatst met de bedrukte zijde naar beneden.
- Wacht tot de condens van de lens is verdwenen.
- Plaats de disc opnieuw of maak de disc schoon.
- Gebruik een gefinaliseerde CD of geschikte discindeling.

### Sommige bestanden op het USB-apparaat kunnen niet worden weergegeven

- Het aantal mappen of bestanden op het USB-apparaat heeft een bepaalde limiet overschreden. Dit verschijnsel is geen defect.
- De indelingen van deze bestanden worden niet ondersteund.

### Het USB-apparaat wordt niet ondersteund

- Het USB-apparaat is niet compatibel met het apparaat. Probeer een ander apparaat.

### Slechte radio-ontvangst

- Vergroot de afstand tussen het apparaat en uw TV of videorecorder.
- Trek de FM-antenne volledig uit en pas de positie aan.

### De timer werkt niet

- Stel de juiste kloktijd in.
- Schakel de timer in.

### De ingestelde tijd op de klok/timer is verdwenen

- Er is een stroomstoring geweest of het netsnoer is eruit geweest.
- Stel de klok/timer opnieuw in.

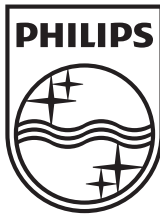

Specifications are subject to change without notice  
© 2012 Koninklijke Philips Electronics N.V.  
All rights reserved.

DCM1070\_UM\_12\_Book 2\_V1.4

