

Register your product and get support at
www.philips.com/welcome

DCM1070



English	1	Ελληνικά	71
Čeština	17	Español	91
Dansk	35	Suomi	109
Deutsch	53	Français	127

PHILIPS

Πίνακας Περιεχομένων

1	Σημαντικό	72
	Ασφάλεια	72
	Σημείωση	74
2	Το μουσικό σύστημα Micro	75
	Εισαγωγή	75
	Περιεχόμενα συσκευασίας	76
	Επισκόπηση της κύριας μονάδας	76
	Επισκόπηση του τηλεχειριστηρίου	77
3	Ξεκινήστε	78
	Προετοιμασία τηλεχειριστηρίου	78
	Σύνδεση ηχείων	79
	Σύνδεση στο ρεύμα	79
	Αυτόματη εγκατάσταση ραδιοφωνικών σταθμών	79
	Ρύθμιση ρολογιού	80
	Επίδειξη λειτουργιών	80
	Ενεργοποίηση	80
4	Αναπαραγωγή	81
	Αναπαραγωγή δίσκου	81
	Αναπαραγωγή από USB	81
	Προσαρμογή ήχου	81
	Βασικές λειτουργίες αναπαραγωγής	81
5	Αναπαραγωγή iPod/iPhone	83
	Συμβατότητα iPod/iPhone	83
	Τοποθέτηση iPod/iPhone	83
	Φόρτιση iPod/iPhone	83
	Ακρόαση iPod/iPhone	84
	Αφαιρέστε το iPod/iPhone	84

6	Ακρόαση ραδιοφώνου	84
	Συντονισμός σε ραδιοφωνικό σταθμό	84
	Αυτόματος προγραμματισμός ραδιοφωνικών σταθμών	85
	Μη αυτόματος προγραμματισμός ραδιοφωνικών σταθμών	85
	Επιλογή προεπιλεγμένου ραδιοφωνικού σταθμού	85

7	Άλλες λειτουργίες	86
	Ρύθμιση χρονοδιακόπτη	86
	Ρύθμιση χρονοδιακόπτη διακοπής λειτουργίας	86
	Αναπαραγωγή από εξωτερική συσκευή	87
	Ακουστικά	87

8	Πληροφορίες προϊόντος	88
	Προδιαγραφές	88
	Πληροφορίες δυνατότητας αναπαραγωγής μέσω USB	88
	Συντήρηση	89

9	Αντιμετώπιση προβλημάτων	90
----------	---------------------------------	----

1 Σημαντικό

Ασφάλεια

Αναγνώριση συμβόλων ασφαλείας



Ο "κεραυνός" υποδηλώνει μη μονωμένο υλικό στη μονάδα σας, το οποίο μπορεί να προκαλέσει ηλεκτροπληξία. Για την ασφάλεια όλων, μην αφαιρείτε το κάλυμμα το προϊόντος.

Το "θαυμαστικό" εφιστά την προσοχή σε χαρακτηριστικά, για τα οποία θα πρέπει να διαβάσετε προσεκτικά το επισυναπτόμενο υλικό τεκμηρίωσης, έτσι ώστε να αποφύγετε προβλήματα κατά τη λειτουργία και τη συντήρηση.

ΠΡΟΕΙΔΟΠΟΙΗΣΗ: Για να μειώσετε τον κίνδυνο πυρκαγιάς ή ηλεκτροπληξίας, μην εκθέτετε τη συσκευή σε βροχή ή υγρασία και μην τοποθετείτε αντικείμενα που περιέχουν υγρά, όπως ανθοδοχεία, πάνω σε αυτήν.

ΠΡΟΣΟΧΗ: Για να αποφύγετε τον κίνδυνο ηλεκτροπληξίας, φροντίστε ώστε το πλατύ πτερύγιο του βύσματος να ταιριάζει με την πλατιά υποδοχή και να εισάγετε πλήρως.

Σημαντικές οδηγίες ασφαλείας

- 1 Διαβάστε αυτές τις οδηγίες.
- 2 Φυλάξτε αυτές τις οδηγίες.
- 3 Τηρείτε όλες τις προειδοποιήσεις.

- 4 Ακολουθήστε όλες τις οδηγίες.
- 5 Μην χρησιμοποιείτε τη συσκευή κοντά σε νερό.
- 6 Καθαρίζετε μόνο με στεγνό πανί.
- 7 Μην καλύπτετε τις οπές εξαερισμού. Εγκαταστήστε τη μονάδα σύμφωνα με τις οδηγίες του κατασκευαστή.
- 8 Μην εγκαταστήσετε τη μονάδα κοντά σε πηγές θερμότητας όπως σώματα καλοριφέρ, ανοίγματα εκροής θερμού αέρα, φούρνους ή άλλες συσκευές (συμπεριλαμβανομένων ενισχυτών) που παράγουν θερμότητα.
- 9 Προστατέψτε το καλώδιο ρεύματος ώστε να μην πατηθεί ή κοπεί, ειδικά στα βύσματα, στις υποδοχές κυκλώματος και στο σημείο όπου εξέρχονται από τη συσκευή.
- 10 Χρησιμοποιείτε μόνο μέρη/εξαρτήματα εγκεκριμένα από τον κατασκευαστή.
- 11 Χρησιμοποιείτε τη συσκευή μόνο με το καροτσάκι, βάση, τρίποδο, στήριγμα ή τραπέζι που συνιστάται από τον κατασκευαστή ή συνοδεύει τη συσκευή. Όταν χρησιμοποιείτε καροτσάκι, προσέχετε κατά τη μεταφορά του καροτσιού/συσκευής ώστε να αποφύγετε ενδεχόμενο τραυματισμό από ανατροπή της συσκευής.



- 12 Αποσυνδέστε τη συσκευή από την πρίζα κατά τη διάρκεια καταιγίδων ή όταν δεν χρησιμοποιείται για μεγάλο χρονικό διάστημα.
- 13 Οποιαδήποτε επισκευή πρέπει να γίνεται από εξειδικευμένο προσωπικό. Είναι απαραίτητη η επισκευή της συσκευής όταν έχει υποστεί

οποιαδήποτε βλάβη, όπως εάν υποστεί βλάβη το καλώδιο ή το βύσμα τροφοδοσίας, εάν χυθεί υγρό ή πέσουν αντικείμενα πάνω στη συσκευή, εάν η συσκευή εκτεθεί σε βροχή ή υγρασία, εάν δεν λειτουργεί κανονικά ή έχει πέσει.

14 ΠΡΟΕΙΔΟΠΟΙΗΣΗ για τη χρήση της μπαταρίας – Προς αποφυγή διαρροής του υγρού της μπαταρίας που μπορεί να προκαλέσει τραυματισμό, καταστροφή ιδιοκτησίας ή βλάβη στη μονάδα:

- Τοποθετείτε τις μπαταρίες σωστά, με τις ενδείξεις πολικότητας + και - όπως υποδεικνύονται στη μονάδα.
- Μην συνδυάζετε μπαταρίες διαφορετικού τύπου (παλιές με καινούργιες ή μπαταρίες άνθρακα με αλκαλικές κ.λπ.).
- Αφαιρείτε τις μπαταρίες όταν η μονάδα δεν πρόκειται να χρησιμοποιηθεί για μεγάλο χρονικό διάστημα.
- Οι μπαταρίες (πακέτο μπαταρίας ή εγκατεστημένες μπαταρίες) δεν πρέπει να εκτίθενται σε υπερβολική θερμότητα όπως ήλιο, φωτιά και παρόμοια.

15 Η συσκευή δεν πρέπει να εκτίθεται σε υγρά.

16 Μην τοποθετείτε πηγές κινδύνου πάνω στη συσκευή (π.χ. αντικείμενα που περιέχουν υγρά, αναμμένα κεριά).

17 Όπου το βύσμα MAINS ή ο συζευκτήρας συσκευής χρησιμοποιείται ως συσκευή αποσύνδεσης, η συσκευή αποσύνδεσης παραμένει λειτουργική.



Προειδοποίηση

- Μην αφαιρείτε ποτέ το περίβλημα της συσκευής.
- Μην λιπαίνετε κανένα τμήμα αυτής της συσκευής.
- Μην τοποθετείτε τη συσκευή επάνω σε άλλο ηλεκτρικό εξοπλισμό.
- Διατηρείτε τη συσκευή μακριά από άμεσο ηλιακό φως, γυμνή φλόγα ή θερμότητα.
- Μην κοιτάτε απευθείας την ακτίνα λέιζερ μέσα στη συσκευή.
- Βεβαιωθείτε ότι έχετε πάντα εύκολη πρόσβαση στο καλώδιο ρεύματος, την πρίζα ή το τροφοδοτικό ώστε να αποσυνδέσετε τη συσκευή από το ρεύμα.

Ασφάλεια ακοής

Ακούτε με μέτρια ένταση.

- Η χρήση ακουστικών σε υψηλή ένταση μπορεί να προκαλέσει προβλήματα στην ακοή σας. Αυτό το προϊόν μπορεί να παράγει ήχους σε κλίμακα ντεσιμπέλ, οι οποίοι ενδέχεται να προκαλέσουν απώλεια ακοής σε φυσιολογικά άτομα, ακόμα και σε περίπτωση έκθεσης μικρότερης από ένα λεπτό. Η υψηλότερη κλίμακα των ντεσιμπέλ παρέχεται για όσους έχουν ήδη ορισμένου βαθμού απώλεια ακοής.
- Ο ήχος μπορεί να κρύβει κινδύνους. Με την πάροδο του χρόνου το "επίπεδο άνεσης" προσαρμόζεται σε υψηλότερες εντάσεις ήχου. Έτσι μετά από παρατεταμένη ακρόαση, αυτό που ακούγεται "κανονικό" μπορεί στην πραγματικότητα να είναι δυνατό και επιβλαβές για την ακοή σας. Για την προστασία σας, ρυθμίστε την ένταση σε ένα ασφαλές επίπεδο προτού προσαρμοστεί η ακοή σας, και μην την αλλάζετε.

Για να ρυθμίσετε ένα ασφαλές επίπεδο έντασης:

- Ορίστε τον έλεγχο της έντασης του ήχου σε χαμηλή ρύθμιση.
- Αυξάνετε αργά τον ήχο μέχρι να μπορείτε να ακούτε άνετα και καθαρά, χωρίς παραμόρφωση.

Ακούτε για εύλογα χρονικά διαστήματα:

- Η παρατεταμένη έκθεση στον ήχο, ακόμα και σε κανονικά “ασφαλή” επίπεδα, μπορεί να προκαλέσει επίσης απώλεια ακοής.
- Βεβαιωθείτε ότι χρησιμοποιείτε τον εξοπλισμό σας μέσα χωρίς υπερβολές και κάνετε τα απαραίτητα διαλείμματα.

Βεβαιωθείτε ότι τηρείτε τις παρακάτω οδηγίες όταν χρησιμοποιείτε τα ακουστικά.

- Ακούτε με λογική ένταση και για εύλογα χρονικά διαστήματα.
- Προσέχετε να μην προσαρμόζετε την ένταση όσο προσαρμόζεται η ακοή σας.
- Μην αυξάνετε την ένταση τόσο που να μην μπορείτε να ακούτε τι γίνεται γύρω σας.
- Πρέπει να προφυλάξετε ή να διακόπτετε προσωρινά τη χρήση σε δυνητικά επικίνδυνες καταστάσεις. Μην χρησιμοποιείτε ακουστικά ενώ χειρίζεστε μηχανοκίνητο όχημα, κάνετε ποδήλατο, σκέιτμπορντ κ.λπ. γιατί ενδέχεται να προκληθεί τροχαίο ατύχημα, ενώ σε πολλές περιοχές είναι και παράνομο.

Σημείωση

Οποιοσδήποτε αλλαγές ή τροποποιήσεις πραγματοποιηθούν στη συσκευή χωρίς τη ρητή έγκριση της Philips Consumer Electronics ενδέχεται να ακυρώσουν το δικαίωμα του χρήστη για λειτουργία της συσκευής.



Το παρόν προϊόν συμμορφώνεται με τις προδιαγραφές της Ευρωπαϊκής Κοινότητας για παρεμβολές ραδιοφωνικών σημάτων.



Το προϊόν είναι σχεδιασμένο και κατασκευασμένο από υψηλής ποιότητας

υλικά και εξαρτήματα, τα οποία μπορούν να ανακυκλωθούν και να ξαναχρησιμοποιηθούν.



Όταν ένα προϊόν διαθέτει το σύμβολο ενός διαγραμμένου κάδου απορριμμάτων με ρόδες, το προϊόν αυτό καλύπτεται από την Ευρωπαϊκή Οδηγία 2002/96/ΕΚ.

Ενημερωθείτε σχετικά με το ανεξάρτητο τοπικό σύστημα συλλογής ηλεκτρικών και ηλεκτρονικών προϊόντων.

Μην παραβείτε τους τοπικούς κανονισμούς και μην απορρίψετε τα παλιά σας προϊόντα μαζί με τα υπόλοιπα οικιακά απορρίμματα. Η σωστή μέθοδος απόρριψης των παλιών σας προϊόντων συμβάλλει στην αποφυγή αρνητικών επιπτώσεων για το περιβάλλον και την ανθρώπινη υγεία.



Το προϊόν σας περιέχει μπαταρίες που καλύπτονται από την Ευρωπαϊκή Οδηγία 2006/66/ΕΚ, και δεν μπορούν να απορριφθούν μαζί με τα συνηθισμένα απορρίμματα του σπιτιού σας. Ενημερωθείτε σχετικά με την ισχύουσα τοπική νομοθεσία για τη χωριστή συλλογή μπαταριών καθώς η σωστή μέθοδος απόρριψης των μπαταριών συμβάλλει στην αποφυγή αρνητικών επιπτώσεων για το περιβάλλον και την ανθρώπινη υγεία.

Πληροφορίες σχετικά με την προστασία του περιβάλλοντος

Κάθε περιττό στοιχείο συσκευασίας έχει παραληφθεί. Η συσκευασία έχει γίνει έτσι ώστε να είναι εύκολος ο διαχωρισμός σε τρία υλικά: χαρτόνι (κουτί), αφρώδες πολυστυρένιο (υλικό προστασίας από χτυπήματα) και πολυαιθυλένιο (σακουλάκια, προστατευτικό αφρώδες φύλλο).

Το σύστημα αποτελείται από υλικά που μπορούν να ανακυκλωθούν και να επαναχρησιμοποιηθούν εάν αποσυναρμολογηθεί από μια ειδικευμένη εταιρεία. Τηρείτε τους τοπικούς κανονισμούς σχετικά με την απόρριψη υλικών

συσκευασίας, άδειων μπαταριών ή παλιού εξοπλισμού.



Η πραγματοποίηση αντιγράφων υλικού που φέρει προστασία αντιγραφής, όπως προγραμμάτων υπολογιστών, αρχείων, μεταδόσεων και ηχογραφήσεων, άνευ σχετικής εξουσιοδότησης, ενδέχεται να συνιστά καταστρατήγηση των δικαιωμάτων πνευματικής ιδιοκτησίας, και ως εκ τούτου ποινικό αδίκημα. Δεν επιτρέπεται η χρήση του εξοπλισμού αυτού για τους σκοπούς αυτούς.

Made for



Οι ενδείξεις "Made for iPod" και "Made for iPhone" σημαίνουν ότι ένα ηλεκτρονικό αξεσουάρ έχει σχεδιαστεί ώστε να συνδέεται ειδικά σε iPod ή iPhone αντίστοιχα και ότι έχει πιστοποιηθεί από τους κατασκευαστές ότι πληροί τα πρότυπα απόδοσης της Apple. Η Apple δεν φέρει καμία ευθύνη για τη λειτουργία της παρούσας συσκευής ή της συμμόρφωσής της προς τα πρότυπα ασφαλείας και τα κανονιστικά πρότυπα. Να σημειωθεί ότι η χρήση του εν λόγω αξεσουάρ με iPod ή iPhone ενδέχεται να επηρεάσει την ασύρματη απόδοση.

Οι ονομασίες iPod and iPhone είναι εμπορικά σήματα της Apple Inc., καταχωρημένα στις Η.Π.Α. και σε άλλες χώρες.

Η συσκευή περιλαμβάνει την παρακάτω ετικέτα:



Σημείωση

- Η πινακίδα του τύπου βρίσκεται στο κάτω μέρος της συσκευής.

2 Το μουσικό σύστημα Micro

Συγχαρητήρια για την αγορά σας και καλωσορίσατε στη Philips! Για να επωφεληθείτε πλήρως από την υποστήριξη που προσφέρει η Philips, καταχωρήστε το προϊόν σας στη διεύθυνση www.philips.com/welcome.

Εισαγωγή

Με αυτή τη μονάδα, μπορείτε:

- να απολαμβάνετε ήχο από δίσκους, συσκευές USB, iPod, iPhone και άλλες εξωτερικές συσκευές
- να ακούτε ραδιοφωνικούς σταθμούς

Μπορείτε να εμπλουτίσετε την έξοδο ήχου με τα παρακάτω εφέ ήχου:

- Έλεγχος ψηφιακού ήχου (DSC)
- Δυναμική ενίσχυση μπάσων (DBB)

Η μονάδα υποστηρίζει τα παρακάτω μορμά μέσων:



Περιεχόμενα συσκευασίας

Ελέγξτε και αναγνωρίστε τα περιεχόμενα της συσκευασίας:

- Κύρια μονάδα
- 2 ηχεία
- Καλώδιο τροφοδοσίας
- Τηλεχειριστήριο με 2 μπαταρίες AAA
- Εγχειρίδιο χρήσης
- Οδηγός γρήγορης έναρξης

Επισκόπηση της κύριας μονάδας

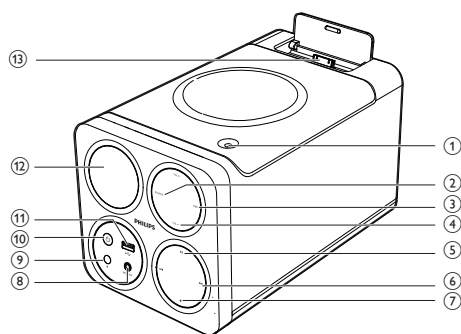

- 1 ▲
 - Ανοιγμα ή κλείσιμο του διαμερίσματος δίσκου.
- 2 SOURCE
 - Επιλογή πηγής: δίσκος, συσκευή USB, δέκτης, βάση σύνδεσης ή MP3 Link.
- 3 DBB
 - Ενεργοποίηση/απενεργοποίηση της δυναμικής ενίσχυσης μπάσων.
- 4 VOL +/-
 - Προσαρμογή έντασης.
 - Ρύθμιση ώρας.
- 5 ►||
 - Έναρξη ή προσωρινή διακοπή της αναπαραγωγής.

- 6 ◀▶
 - Μετάβαση στο προηγούμενο/επόμενο κομμάτι.
 - Αναζήτηση μέσα σε κομμάτι.
 - Συντονισμός σε ραδιοφωνικό σταθμό.
- 7 ■
 - Διακοπή αναπαραγωγής ή διαγραφή προγραμματισμού.
- 8 MP3-LINK
 - Υποδοχή (3,5 χιλ.) για εξωτερική συσκευή ήχου.
- 9 Αισθητήρας υπέρυθρων (IR)
 - Ανίχνευση σημάτων από το τηλεχειριστήριο (το τηλεχειριστήριο πρέπει να είναι πάντοτε στραμμένο προς τον αισθητήρα υπέρυθρων IR).
- 10 ⏻
 - Ενεργοποίηση της μονάδας ή μετάβαση σε λειτουργία αναμονής ή σε λειτουργία αναμονής Eco Power.
- 11 ⏪
 - Υποδοχή για συσκευή USB.
- 12 Οθόνη ενδείξεων
 - Προβολή τρέχουσας κατάστασης.
- 13 Βάση για iPod/iPhone

Επισκόπηση του τηλεχειριστηρίου

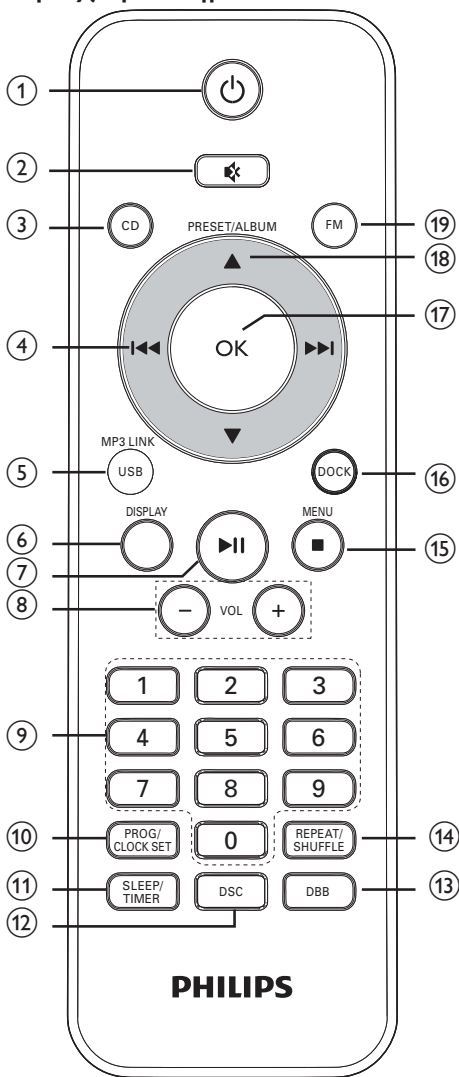

①

- Ενεργοποίηση της μονάδας ή μετάβαση σε λειτουργία αναμονής ή σε λειτουργία αναμονής Eco Power.

②

- Σίγαση ή επαναφορά της έντασης.

③ CD

- Επιλογή πηγής δίσκου.

④

- Μετάβαση στο προηγούμενο/επόμενο κομμάτι.
- Αναζήτηση μέσα σε κομμάτι.
- Συντονισμός σε ραδιοφωνικό σταθμό.

⑤ MP3 LINK / USB

- Επιλογή συσκευής USB ως πηγής ήχου.
- Επιλογή εξωτερικής συσκευής ήχου ως πηγής ήχου.

⑥ DISPLAY

- Επιλογή πληροφοριών οθόνης κατά την αναπαραγωγή.

⑦

- Έναρξη ή προσωρινή διακοπή της αναπαραγωγής.

⑧ VOL +/-

- Προσαρμογή έντασης.
- Ρύθμιση ώρας.

⑨ Αριθμητικό πληκτρολόγιο

- Άμεση επιλογή κομματιού από δίσκο.

⑩ PROG/CLOCK SET

- Ρύθμιση ρολογιού.
- Προγραμματισμός κομματιών.
- Προγραμματισμός ραδιοφωνικών σταθμών.

⑪ SLEEP/TIMER

- Ρύθμιση χρονοδιακόπτη διακοπής λειτουργίας.
- Ρύθμιση αφύπνισης.

⑫ DSC

- Επιλογή προεπιλεγμένης ρύθμισης ήχου.

- 13 **DBB**
- Ενεργοποίηση/απενεργοποίηση της δυναμικής ενίσχυσης μπάσων.
- 14 **REPEAT/SHUFFLE**
- Επαναλαμβανόμενη αναπαραγωγή ενός ή όλων των κομματιών.
 - Αναπαραγωγή κομματιών σε τυχαία σειρά.
- 15 **MENU / ■**
- Διακοπή αναπαραγωγής ή διαγραφή προγραμματισμού.
 - Επιστροφή σε προηγούμενο μενού iPod/iPhone.
- 16 **DOCK**
- Βάση για iPod/iPhone
- 17 **OK**
- Επιβεβαίωση επιλογής.
 - Για ραδιόφωνο FM, επιλέξτε την έξοδο στερεοφωνικού ή μονοφωνικού ήχου.
- 18 **PRESET/ALBUM ▲ / ▼**
- Μετάβαση στο προηγούμενο/επόμενο άλμπουμ.
 - Επιλογή προεπιλεγμένου ραδιοφωνικού σταθμού.
 - Πλοήγηση στο μενού iPod/iPhone.
- 19 **FM**
- Επιλογή πηγής ραδιοφώνου FM.

3 ΞΕΚΙΝΗΣΤΕ

! Προσοχή

- Η χρήση διαφορετικών χειριστηρίων ή προσαρμογών ή η εφαρμογή διαδικασιών διαφορετικών από αυτές που υποδεικνύονται στο παρόν εγχειρίδιο μπορεί να προκαλέσει επικίνδυνη έκθεση σε ακτινοβολία ή άλλες μη ασφαλείς λειτουργίες.

Ακολουθείτε πάντα τις οδηγίες στο παρόν κεφάλαιο με τη σειρά που αναφέρονται.

Εάν επικοινωνήσετε με τη Philips, θα σας ζητηθεί ο αριθμός μοντέλου και ο αριθμός σειράς της συσκευής. Ο αριθμός μοντέλου και ο αριθμός σειράς βρίσκονται στο πίσω μέρος της συσκευής. Σημειώστε τους αριθμούς εδώ:

Αριθμός μοντέλου _____

Αριθμός σειράς _____

Προετοιμασία τηλεχειριστηρίου

! Προσοχή

- Κίνδυνος έκρηξης! Διατηρείτε τις μπαταρίες μακριά από θερμότητα, ηλιακή ακτινοβολία ή φωτιά. Μην απορρίπτετε ποτέ τις μπαταρίες στη φωτιά.

Για να τοποθετήσετε την μπαταρία του τηλεχειριστηρίου:

- 1 Ανοίξτε τη θήκη μπαταριών.
- 2 Τοποθετήστε 2 μπαταρίες AAA με σωστή πολικότητα (+/-), όπως υποδεικνύεται.
- 3 Κλείστε τη θήκη της μπαταρίας.

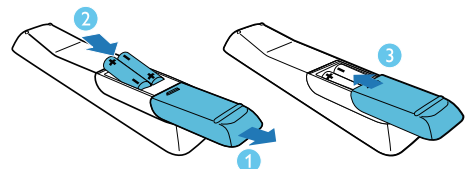



Σημείωση

- Εάν δεν πρόκειται να χρησιμοποιήσετε το τηλεχειριστήριο για πολύ καιρό, αφαιρέστε τις μπαταρίες.
- Μην χρησιμοποιείτε μαζί παλιές και καινούργιες μπαταρίες ή διαφορετικούς τύπους μπαταριών.
- Οι μπαταρίες περιέχουν χημικές ουσίες, κατά συνέπεια πρέπει να απορρίπτονται σωστά.

Σύνδεση ηχείων



Σημείωση

- Για βέλτιστο ήχο, χρησιμοποιείτε μόνο τα παρεχόμενα ηχεία.
- Συνδέετε μόνο ηχεία με σύνθετη αντίσταση ίδια ή μεγαλύτερη από αυτή των παρεχόμενων ηχείων. Ανατρέξτε στην ενότητα 'Προδιαγραφές' στο παρόν εγχειρίδιο.

Εισαγάγετε πλήρως τα καλώδια των ηχείων στις υποδοχές εισόδου των ηχείων, στο πίσω μέρος της μονάδας.

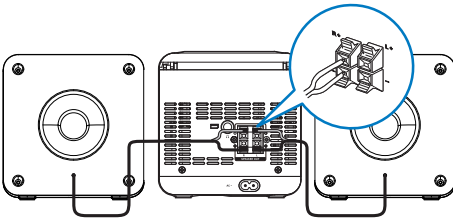

Σύνδεση στο ρεύμα



Προσοχή

- Κίνδυνος φθοράς του προϊόντος! Βεβαιωθείτε ότι η τάση ηλεκτρικής τροφοδοσίας αντιστοιχεί στην τάση που αναγράφεται στην πίσω πλευρά της κύριας μονάδας.
- Προτού συνδέσετε το καλώδιο AC, βεβαιωθείτε ότι έχετε ολοκληρώσει όλες τις υπόλοιπες συνδέσεις.



Σημείωση

- Η πινακίδα του τύπου βρίσκεται στο πίσω μέρος της κύριας μονάδας.

- 1 Συνδέστε το καλώδιο ρεύματος στην υποδοχή AC~ της κύριας μονάδας.
- 2 Συνδέστε το βύσμα τροφοδοσίας στην πρίζα.

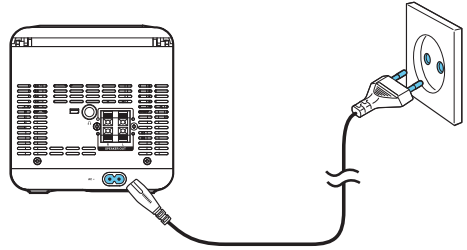

Αυτόματη εγκατάσταση ραδιοφωνικών σταθμών

Όταν συνδέετε τη μονάδα στο ρεύμα και δεν υπάρχουν αποθηκευμένοι ραδιοφωνικοί σταθμοί, η μονάδα αρχίζει αυτόματα την αποθήκευση ραδιοφωνικών σταθμών.

- 1 Συνδέστε τη μονάδα στην τροφοδοσία ρεύματος.
 - ↳ Εμφανίζεται η ένδειξη [AUTO INSTALL - PRESS PLAY- STOP CANCEL] (πατήστε ►|| για να ξεκινήσει η αυτόματη εγκατάσταση ή πατήστε ■ για ακύρωση).
- 2 Πατήστε ►|| στην κύρια μονάδα για να ξεκινήσει η εγκατάσταση.
 - ↳ Η μονάδα αποθηκεύει αυτόματα ραδιοφωνικούς σταθμούς με σήμα επαρκούς ισχύος.
 - ↳ Όταν αποθηκευθούν όλοι οι διαθέσιμοι ραδιοφωνικοί σταθμοί, μεταδίδεται αυτόματα ο πρώτος προεπιλεγμένος ραδιοφωνικός σταθμός.

Ρύθμιση ρολογιού



Σημείωση

- Μπορείτε να ρυθμίσετε το ρολόι μόνο στη λειτουργία αναμονής.

- 1 Πατήστε **ϕ** για μετάβαση της μονάδας στη λειτουργία αναμονής.
- 2 Βεβαιωθείτε ότι εμφανίζεται η ένδειξη --:-- (ή το ρολόι).
- 3 Πατήστε και κρατήστε πατημένο το **PROG/CLOCK SET** για να ενεργοποιήσετε τη λειτουργία ρύθμισης του ρολογιού.
 - ↳ Εμφανίζεται η ένδειξη **[CLOCK SET]** (Ρύθμιση ρολογιού).
 - ↳ Εμφανίζεται η λειτουργία ώρας 12 ή 24 ωρών.
- 4 Πατήστε **▲ / ▼** ή **VOL +/-** για να επιλέξετε μορφή 12 ή 24 ωρών.
- 5 Πατήστε **PROG/CLOCK SET**.
 - ↳ Τα ψηφία της ώρας αρχίζουν να αναβοσβήνουν.
- 6 Πατήστε **▲ / ▼** ή **VOL +/-** για να ρυθμίσετε την ώρα.
- 7 Πατήστε **PROG/CLOCK SET**.
 - ↳ Τα ψηφία των λεπτών αρχίζουν να αναβοσβήνουν.
- 8 Πατήστε **▲ / ▼** ή **VOL +/-** για να ρυθμίσετε τα λεπτά.
- 9 Πατήστε **PROG/CLOCK SET** για επιβεβαίωση.



Σημείωση

- Για έξοδο από τη λειτουργία ρύθμισης ρολογιού χωρίς αποθήκευση, πατήστε **■**.
- Εάν δεν πατηθεί κανένα κουμπί σε 90 δευτερόλεπτα, το σύστημα εξέρχεται αυτόματα από τη λειτουργία ρύθμισης ρολογιού.
- Εάν το ρολόι δεν έχει ρυθμιστεί χειροκίνητα και υπάρχει συνδεδεμένο iPod/iPhone, η μονάδα συγχρονίζει αυτόματα την ώρα από το iPod/iPhone.

Επίδειξη λειτουργιών

Στη λειτουργία αναμονής, πατήστε **■**.

- ↳ Στην οθόνη εμφανίζεται η ένδειξη **[WELCOME TO PHILIPS]** (Καλώς ήλθατε στην Philips).
- ↳ Στην οθόνη εμφανίζεται η ένδειξη **[DEMO ON]** (Ενεργοποίηση επίδειξης).
- ↳ Εμφανίζονται στην οθόνη τα ονόματα των λειτουργιών το ένα μετά το άλλο.
- Για έξοδο από την επίδειξη λειτουργιών πατήστε ξανά το **■**.
- ↳ Στην οθόνη εμφανίζεται η ένδειξη **[DEMO OFF]** (Απενεργοποίηση επίδειξης).

Ενεργοποίηση

Πατήστε **ϕ**.

- ↳ Η μονάδα μεταβαίνει στην τελευταία επιλεγμένη πηγή.

Θέση σε κατάσταση αναμονής

Με τη μονάδα ενεργοποιημένη, πατήστε **ϕ** για να θέσετε τη μονάδα σε λειτουργία αναμονής.

- Στη λειτουργία αναμονής, πατήστε το **ϕ** για τουλάχιστον τρία δευτερόλεπτα για να μεταβείτε από την κανονική λειτουργία αναμονής στη λειτουργία Eco Power και αντίστροφα.
- ↳ Στην κανονική λειτουργία αναμονής, το ρολόι (εάν έχει ρυθμιστεί) εμφανίζεται στην οθόνη ενδείξεων.
- ↳ Στη λειτουργία αναμονής Eco Power, ο οπίσθιος φωτισμός της οθόνης ενδείξεων σβήνει.

4 Αναπαραγωγή

Αναπαραγωγή δίσκου

- 1 Πατήστε **CD** για να επιλέξετε πηγή δίσκου.
- 2 Πατήστε **▲** στη μονάδα για να ανοίξετε τη θήκη δίσκου.
- 3 Τοποθετήστε ένα δίσκο με την εκτυπωμένη πλευρά στραμμένη προς τα έξω και έπειτα πατήστε **▲** για να κλείσετε τη θήκη του δίσκου.
- 4 Αν δεν πραγματοποιείται αναπαραγωγή του δίσκου, πατήστε **▶||**.
 - Για διακοπή της αναπαραγωγής, πατήστε **■**.

Αναπαραγωγή από USB



Σημείωση

- Βεβαιωθείτε ότι η συσκευή αποθήκευσης USB περιέχει περιεχόμενο ήχου με δυνατότητα αναπαραγωγής.

- 1 Συνδέστε τη συσκευή αποθήκευσης USB στην υποδοχή που βρίσκεται στην πρόσοψη της μονάδας.
- 2 Πατήστε **USB** για να επιλέξετε πηγή USB.
↳ Η αναπαραγωγή ξεκινά αυτόματα.
 - Για να επιλέξετε ένα φάκελο, πατήστε **▲ / ▼**.
 - Για να επιλέξετε ένα αρχείο ήχου, πατήστε **◀◀ / ▶▶**.
 - Για έναρξη της αναπαραγωγής, πατήστε **▶||**.
 - Για διακοπή της αναπαραγωγής, πατήστε **■**.

Προσαρμογή ήχου

Κατά τη διάρκεια της αναπαραγωγής, μπορείτε να ρυθμίσετε την ένταση του ήχου, με τις ακόλουθες ενέργειες.

Πλήκτρο	Λειτουργία
VOL +/-	Για αύξηση/μείωση της έντασης.
⌘	Για σίγαση/επαναφορά ήχου.
DBB	Για ενεργοποίηση ή απενεργοποίηση της δυναμικής ενίσχυσης μπάσων. Αν ενεργοποιηθεί το DBB, εμφανίζεται η ένδειξη [DBB] .
DSC	Για να επιλέξετε το επιθυμητό εφέ ήχου: [POP] (ποπ) [JAZZ] (τζαζ) [ROCK] (ροκ) [CLASSIC] (κλασική) [FLAT] (επίπεδο)

Βασικές λειτουργίες αναπαραγωγής

Μπορείτε να ελέγξετε την αναπαραγωγή, μέσω των ακόλουθων λειτουργιών.

Πλήκτρο	Λειτουργία
◀◀ / ▶▶	Για να επιλέξετε κομμάτι ή αρχείο. Πατήστε παρατεταμένα για αναζήτηση κομματιού κατά τη διάρκεια της αναπαραγωγής και αφήστε το ελεύθερο για να συνεχιστεί η αναπαραγωγή.

▶ 	Για παύση/συνέχιση του κομματιού, κατά τη διάρκεια της αναπαραγωγής.
DISPLAY	Για να επιλέξετε διάφορες πληροφορίες αναπαραγωγής.
REPEAT/SHUFFLE	<p>Για να επιλέξετε λειτουργία επανάληψης αναπαραγωγής:</p> <p>↻ : επαναλαμβανόμενη αναπαραγωγή του τρέχοντος κομματιού.</p> <p>↻ALL : επαναλαμβανόμενη αναπαραγωγή όλων των κομματιών.</p> <p>↻ALB : πραγματοποιείται επανάληψη αναπαραγωγής του τρέχοντος άλμπουμ.</p> <p>⌘ : πραγματοποιείται αναπαραγωγή όλων των κομματιών σε τυχαία σειρά.</p> <p>Πατήστε επανειλημμένα ■ ή REPEAT/SHUFFLE για να επιστρέψετε στην κανονική αναπαραγωγή.</p>

Μπορείτε επίσης να χρησιμοποιήσετε τα αριθμητικά πλήκτρα για να επιλέξετε απευθείας κάποιο κομμάτι.

Προγραμματισμός κομματιών

Μπορείτε να προγραμματίσετε μέχρι 20 κομμάτια .

- 1 Σε λειτουργία CD/USB, στη θέση διακοπής, πατήστε **PROG/CLOCK SET** για να ενεργοποιήσετε τη λειτουργία προγραμματισμού.
 - ↳ Αρχίζουν να αναβοσβήνουν η ένδειξη **[PROG]** (Πρόγραμμα) και ο αριθμός κομματιού.

- 2 Για κομμάτια MP3, πατήστε **▲ / ▼** για να επιλέξετε ένα άλμπουμ.
- 3 Πατήστε **◀◀ / ▶▶** για να επιλέξετε αριθμό κομματιού και έπειτα πατήστε **PROG/CLOCK SET** για επιβεβαίωση.
- 4 Επαναλάβετε τα βήματα 2 και 3 για να προγραμματίσετε περισσότερα κομμάτια.
- 5 Πατήστε **▶||** για να πραγματοποιηθεί αναπαραγωγή των προγραμματισμένων κομματιών.
 - ↳ Κατά τη διάρκεια της αναπαραγωγής, εμφανίζεται η ένδειξη **[PROG]** (πρόγραμμα).
 - Για να διαγράψετε το πρόγραμμα, στη θέση διακοπής, πατήστε **■**

5 Αναπαραγωγή iPod/iPhone

Το σύστημα διαθέτει βάση για iPod/iPhone. Μέσω των πανίσχυρων ηχείων, μπορείτε να ακούτε ήχο από το σύστημα που έχετε συνδέσει στη βάση.

Συμβατότητα iPod/iPhone

Η μονάδα υποστηρίζει τα ακόλουθα μοντέλα iPod/iPhone:

Ενδείκνυται για:

- iPod touch (1ης, 2ης, 3ης και 4ης γενιάς)
- iPod classic
- iPod με βίντεο
- iPod nano (1ης, 2ης, 3ης, 4ης, 5ης και 6ης γενιάς)
- iPod με έγχρωμη οθόνη
- iPod mini
- iPhone 4
- iPhone 3GS.
- iPhone 3G
- iPhone

Τοποθέτηση iPod/iPhone

- 1 Πιέστε το πλήκτρο κλειδώματος για να ανοίξετε το καπάκι της βάσης.
- 2 Τοποθετήστε το iPod/iPhone στη βάση.

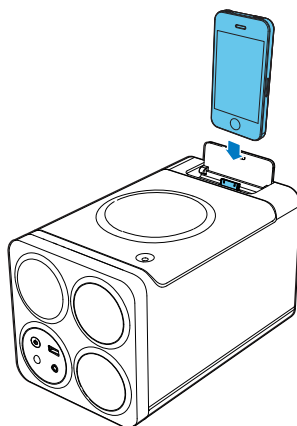

Φόρτιση iPod/iPhone

Όταν η μονάδα είναι συνδεδεμένη στην πρίζα, το συνδεδεμένο iPod/iPhone αρχίζει αυτόματα να φορτίζει.

☰ Σημείωση

- Τα iPod με έγχρωμη οθόνη, iPod classic και iPod με βίντεο δεν είναι συμβατά με τη φόρτιση από τη βάση.

✱ Συμβουλή

- Σε ορισμένα μοντέλα iPod, η ένδειξη φόρτισης ενδέχεται να εμφανιστεί με καθυστέρηση έως και ενός λεπτού.

Ακρόαση iPod/iPhone

- 1 Πατήστε **DOCK** για να επιλέξετε πηγή iPod/iPhone.
- 2 Ξεκινήστε την αναπαραγωγή του επιλεγμένου κομματιού στο iPod/iPhone.
 - Για να διακόψετε προσωρινά ή για να συνεχίσετε την αναπαραγωγή, πατήστε **▶||**.
 - Για αναζήτηση κατά την αναπαραγωγή, πατήστε παρατεταμένα το **◀◀ / ▶▶**. Απελευθερώστε το για να συνεχίσετε την κανονική αναπαραγωγή.
 - Για κύλιση στο μενού, πατήστε το **▲ / ▼**.
 - Για να επιβεβαιώσετε μια επιλογή, πατήστε **OK**.

Αφαιρέστε το iPod/iPhone

- 1 Αφαιρέστε το iPod/iPhone από τη βάση.
- 2 Κλείστε το καπάκι για να καλύψετε τη βάση.

6 Ακρόαση ραδιοφώνου

Συντονισμός σε ραδιοφωνικό σταθμό

- 1 Πατήστε **FM**.
- 2 Πατήστε το **◀◀ / ▶▶** για τουλάχιστον δύο δευτερόλεπτα.
 - ↳ Εμφανίζεται η ένδειξη **[SEARCH]** (Αναζήτηση).
 - ↳ Το ραδιόφωνο συντονίζεται αυτόματα σε ένα σταθμό με ισχυρό σήμα λήψης.
- 3 Επαναλάβετε το βήμα 2 για να συντονιστείτε σε περισσότερους σταθμούς.
 - Για να συντονιστείτε σε σταθμό με ασθενές σήμα λήψης, πατήστε επανειλημμένα **◀◀ / ▶▶** μέχρι να εντοπίσετε βέλτιστη λήψη.
 - Για να ρυθμίσετε την ποιότητα ήχου, πατήστε επανειλημμένα το **OK** στο τηλεχειριστήριο για επιλογή στερεοφωνικού ή μονοφωνικού ήχου.



Συμβουλή

- Τοποθετήστε την κεραία όσο το δυνατόν πιο μακριά από την τηλεόραση, το VCR ή άλλη πηγή ακτινοβολίας.
- Για βέλτιστη λήψη, προεκτείνετε πλήρως την κεραία και προσαρμόστε τη θέση της.

Αυτόματος προγραμματισμός ραδιοφωνικών σταθμών

Μπορείτε να προγραμματίσετε μέχρι 20 προεπιλεγμένους ραδιοφωνικούς σταθμούς (FM).

Στη λειτουργία **FM**, πατήστε παρατεταμένα **PROG/CLOCK SET** για τουλάχιστον δύο δευτερόλεπτα, προκειμένου να ενεργοποιήσετε τη λειτουργία αυτόματου προγραμματισμού.

- ↳ Εμφανίζεται η ένδειξη **[AUTO]** (Αυτόματο).
- ↳ Πραγματοποιείται προγραμματισμός όλων των διαθέσιμων σταθμών.
- ↳ Ο πρώτος προγραμματισμένος ραδιοφωνικός σταθμός μεταδίδεται αυτόματα.

Μη αυτόματος προγραμματισμός ραδιοφωνικών σταθμών

Σημείωση

- Μπορείτε να προγραμματίσετε μέχρι 20 προεπιλεγμένους ραδιοφωνικούς σταθμούς.

- 1 Συντονισμός σε ραδιοφωνικό σταθμό.
- 2 Πατήστε **PROG/CLOCK SET** για να ενεργοποιήσετε τη λειτουργία προγραμματισμού.
 - ↳ Η ένδειξη **[PROG]** (Πρόγραμμα) αρχίζει να αναβοσβήνει.
- 3 Πατήστε **▲ / ▼** για να εκχωρήσετε έναν αριθμό (1 έως 20) στο ραδιοφωνικό σταθμό και στη συνέχεια πατήστε **PROG/CLOCK SET** για επιβεβαίωση.

- 4 Επαναλάβετε τα προηγούμενα βήματα για να προγραμματίσετε άλλους σταθμούς.

Σημείωση

- Για να αντικαταστήσετε έναν προγραμματισμένο σταθμό, αποθηκεύστε έναν άλλο στη θέση του.

Επιλογή προεπιλεγμένου ραδιοφωνικού σταθμού

Στη λειτουργία FM, πατήστε **▲ / ▼** για να επιλέξετε έναν προρρυθμισμένο αριθμό.

7 Άλλες λειτουργίες

Ρύθμιση χρονοδιακόπτη

Η μονάδα μπορεί να χρησιμοποιηθεί και ως χρονοδιακόπτης. Ο δίσκος/ο δέκτης/η συσκευή USB/η βάση σύνδεσης ενεργοποιείται για αναπαραγωγή σε μια καθορισμένη ώρα.



Σημείωση

- Βεβαιωθείτε ότι έχετε ρυθμίσει σωστά το ρολόι.

- 1 Στη λειτουργία αναμονής, πατήστε παρατεταμένα το **SLEEP/TIMER** μέχρι να εμφανιστεί στην οθόνη η ένδειξη **[TIMER SET]** (Ρύθμιση χρονοδιακόπτη).
↳ **Εμφανίζεται στην οθόνη η ένδειξη [SELECT SOURCE] (Επιλογή πηγής).**
- 2 Πατήστε **CD** ή **FM** ή **USB** ή **DOCK** για να επιλέξετε πηγή.
- 3 Πατήστε **SLEEP/TIMER** για επιβεβαίωση.
↳ Εμφανίζονται τα ψηφία του ρολογιού και αρχίζουν να αναβοσβήνουν.
- 4 Πατήστε **▼ / ▲** ή **VOL +/-** για να ρυθμίσετε την ώρα και στη συνέχεια πατήστε **SLEEP/TIMER** για επιβεβαίωση.
↳ Εμφανίζονται τα ψηφία των λεπτών και αρχίζουν να αναβοσβήνουν.
- 5 Πατήστε **▼ / ▲** ή **VOL +/-** για να ρυθμίσετε τα λεπτά και στη συνέχεια πατήστε **SLEEP/TIMER** για επιβεβαίωση.
↳ Εμφανίζεται και αρχίζει να αναβοσβήνει η ένδειξη **[VOL]** (Ένταση).

- 6 Πατήστε **▼ / ▲** ή **VOL +/-** για να ρυθμίσετε την ένταση και στη συνέχεια πατήστε **SLEEP/TIMER** για επιβεβαίωση.
↳ Ο χρονοδιακόπτης ρυθμίζεται και ενεργοποιείται, και εμφανίζεται η ένδειξη

Ενεργοποίηση/απενεργοποίηση αφύπνισης

Σε λειτουργία αναμονής, πατήστε επανειλημμένα το **SLEEP/TIMER** για να ενεργοποιήσετε ή να απενεργοποιήσετε το χρονοδιακόπτη.

- ↳ Εάν η αφύπνιση είναι ενεργοποιημένη, εμφανίζεται η ένδειξη .



Σημείωση

- Η αφύπνιση δεν είναι διαθέσιμη στη λειτουργία MP3 LINK.
- Εάν επιλεγεί δίσκος/συσκευή USB/iPod/iPhone ως πηγή αλλά δεν έχει τοποθετηθεί δίσκος, ούτε έχει συνδεθεί συσκευή USB/iPod/iPhone, το σύστημα επιλέγει αυτόματα το δέκτη ως πηγή.
- Εάν έχει επιλεγεί λίστα αναπαραγωγής από iPod/iPhone ως πηγή αφύπνισης, πρέπει να δημιουργήσετε μια λίστα αναπαραγωγής με την ονομασία "PHILIPS" στο iPod/iPhone.
- Εάν δεν έχει δημιουργηθεί καμία λίστα αναπαραγωγής με την ονομασία "PHILIPS" στο iPod/iPhone ή εάν δεν έχει αποθηκευτεί κανένα κομμάτι στη λίστα αναπαραγωγής, η μονάδα επιλέγει το δέκτη ως πηγή αφύπνισης.

Ρύθμιση χρονοδιακόπτη διακοπής λειτουργίας

Η μονάδα μπορεί να μεταβεί αυτόματα σε λειτουργία αναμονής μετά από καθορισμένη χρονική περίοδο.

Όταν η μονάδα είναι ενεργοποιημένη, πατήστε επανειλημμένα **SLEEP/TIMER** για να επιλέξετε μια καθορισμένη χρονική περίοδο (σε λεπτά):

- [120 SLEEP] (Διακοπή λειτουργίας σε 120 λεπτά)
 - [90 SLEEP] (Διακοπή λειτουργίας σε 90 λεπτά)
 - [60 SLEEP] (Διακοπή λειτουργίας σε 60 λεπτά)
 - [45 SLEEP] (Διακοπή λειτουργίας σε 45 λεπτά)
 - [30 SLEEP] (Διακοπή λειτουργίας σε 30 λεπτά)
 - [15 SLEEP] (Διακοπή λειτουργίας σε 15 λεπτά)
- ↳ Όταν ο χρονοδιακόπτης διακοπής λειτουργίας είναι ενεργοποιημένος, εμφανίζεται η ένδειξη **zZ**.

Για να απενεργοποιήσετε το χρονοδιακόπτη διακοπής λειτουργίας

Πατήστε επανειλημμένα **SLEEP/TIMER** μέχρι να εμφανιστεί η ένδειξη **[OFF SLEEP]** (Απενεργοποίηση διακοπής λειτουργίας).

- ↳ Όταν ο χρονοδιακόπτης διακοπής λειτουργίας απενεργοποιείται, η ένδειξη **zZ** εξαφανίζεται.

Ακουστικά

Για ακρόαση με ακουστικά, συνδέστε τα ακουστικά (δεν παρέχονται) στην υποδοχή της μονάδας.

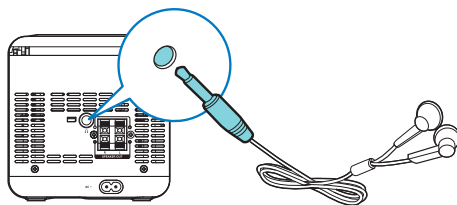

Αναπαραγωγή από εξωτερική συσκευή

Μέσω της μονάδας αυτής, μπορείτε επίσης να ακούσετε ήχο που αναπαράγεται από εξωτερική συσκευή ήχου.

- 1 Πατήστε **MP3 LINK** για να επιλέξετε πηγή MP3 Link.
- 2 Συνδέστε το καλώδιο MP3 Link:
 - στην υποδοχή **MP3 LINK** (3,5 χιλ.) της μονάδας.
 - στην υποδοχή ακουστικών μιας εξωτερικής συσκευής.
- 3 Ξεκινήστε την αναπαραγωγή της συσκευής (ανατρέξτε στο εγχειρίδιο χρήσης της συσκευής).

8 Πληροφορίες προϊόντος



Σημείωση

- Οι πληροφορίες προϊόντος υπόκεινται σε αλλαγή χωρίς προειδοποίηση.

Προδιαγραφές

Γενικές πληροφορίες

Ρεύμα AC	AC 110-240 V~, 50/60 Hz
----------	-------------------------

Κατανάλωση ενέργειας σε λειτουργία	22 W
------------------------------------	------

Κατανάλωση ενέργειας κατά τη λειτουργία αναμονής Eco Power	<0,5 W
--	--------

USB Direct	Έκδοση 2.0/1.1
------------	----------------

Διαστάσεις

- Κύρια μονάδα (Π x Υ x Β)	140 x 143 x 250 χιλ.
----------------------------	----------------------

- Ηχείο (Π x Υ x Β)	140 x 143 x 198 χιλ.
---------------------	----------------------

Βάρος

- Κύρια μονάδα	1,01 κ.
----------------	---------

- Ηχείο	2 x 0,72 κ.
---------	-------------

Ενισχυτής

Μέγιστη ισχύς εξόδου	2 x 5 W (-1dB)
----------------------	----------------

Απόκριση συχνότητας	40 Hz - 20 kHz, ±3 dB
---------------------	-----------------------

Λόγος σήματος προς θόρυβο	>72 dBA
---------------------------	---------

Είσοδος MP3 Link	500-1000 mV RMS 20kohm
------------------	------------------------

Δέκτης

Εύρος συντονισμού	FM: 87,5 - 108 MHz
-------------------	--------------------

Βήμα συντονισμού	50 KHz
------------------	--------

Ευαισθησία FM	26 dB
---------------	-------

- Μονοφωνικό σήμα	
-------------------	--

Συνολική αρμονική παραμόρφωση	<2%
-------------------------------	-----

Λόγος σήματος προς θόρυβο	>55 dB
---------------------------	--------

Αριθμός προεπιλογών	20 (FM)
---------------------	---------

Ηχεία

Σύνθετη αντίσταση ηχείων	4 ohm
--------------------------	-------

Οδηγός ηχείου	2 X 3" πλήρους εμβέλειας
---------------	--------------------------

Ευαισθησία	>82 dB/m/W
------------	------------

Πληροφορίες δυνατότητας αναπαραγωγής μέσω USB

Συμβατές συσκευές αποθήκευσης USB:

- Μνήμη USB flash (USB 2.0 ή USB 1.1)
- Συσκευές αναπαραγωγής USB flash (USB 2.0 ή USB 1.1)
- κάρτες μνήμης (απαιτείται πρόσθετη συσκευή ανάγνωσης καρτών για λειτουργία με αυτό το σύστημα)

Υποστηριζόμενα μορμά:

- USB ή μορμά αρχείου μνήμης FAT12, FAT16, FAT32 (μέγεθος τομέα: 512 byte)
- Ρυθμός bit (ρυθμός δεδομένων) αρχείων MP3: 32-320 Kbps και μεταβλητός ρυθμός bit
- Ο μέγιστος αριθμός ένθετου καταλόγου είναι 8 επίπεδα
- Αριθμός άλμπουμ/φακέλων: μέγιστο 99
- Αριθμός κομματιών/τίτλων: μέγιστο 999

- Ετικέτα ID3 v2.0 ή μεταγενέστερη έκδοση
- Όνομα αρχείου σε Unicode UTF8 (μέγιστο μήκος: 128 byte)

Μη υποστηριζόμενα μορμά:

- Κενά άλμπουμ: κενό άλμπουμ είναι το άλμπουμ που δεν περιέχει αρχεία MP3 και δεν εμφανίζεται στην οθόνη.
- Τα μη υποστηριζόμενα μορμά αρχείων παραλείπονται. Για παράδειγμα, τα έγγραφα Word (.doc) ή τα αρχεία MP3 με επέκταση .dlf παραβλέπονται και δεν πραγματοποιείται αναπαραγωγή τους.
- Αρχεία ήχου AAC, WAV, PCM
- Αρχεία WMA με προστασία DRM (*.wav, *.m4a, *.m4p, *.mp4, *.aac)
- Αρχεία WMA σε μορμά Lossless

Καθαρισμός φακού δίσκου

- Μετά από παρατεταμένη χρήση, στο φακό δίσκου μπορεί να συσσωρευτεί σκόνη ή βρομιά. Για να εξασφαλίσετε καλή ποιότητα αναπαραγωγής, καθαρίστε το φακό δίσκου με το καθαριστικό φακών CD της Philips ή οποιοδήποτε καθαριστικό του εμπορίου. Ακολουθήστε τις οδηγίες που παρέχονται με το καθαριστικό.

Συντήρηση

Καθαρισμός περιβλήματος

- Χρησιμοποιείτε ένα ελαφρώς νοτισμένο μαλακό πανί και ένα ήπιο καθαριστικό διάλυμα. Μην χρησιμοποιείτε διαλύματα που περιέχουν οινόπνευμα, αλκοόλη, αμμωνία ή λειαντικά μέσα.

Καθαρισμός δίσκων

- Όταν ένας δίσκος είναι βρόμικος, καθαρίστε τον με ένα πανί καθαρισμού. Σκουπίστε το δίσκο με κίνηση από το κέντρο προς τα έξω.



- Μην χρησιμοποιείτε διαλύτες όπως βενζίνη, διαλυτικά, καθαριστικά του εμπορίου ή αντιστατικό σπρέι που προορίζονται για αναλογικούς δίσκους.

9 Αντιμετώπιση προβλημάτων



Προειδοποίηση

- Μην αφαιρείτε ποτέ το περίβλημα της συσκευής.

Για να εξακολουθεί να ισχύει η εγγύηση, μην επιχειρήσετε να επιδιορθώσετε το σύστημα μόνοι σας.

Εάν αντιμετωπίσετε προβλήματα κατά τη χρήση της συσκευής, ελέγξτε τα παρακάτω σημεία πριν ζητήσετε επισκευή. Εάν το πρόβλημα εξακολουθεί να υφίσταται, επισκεφθείτε την ιστοσελίδα της Philips (www.philips.com/welcome). Όταν επικοινωνείτε με τη Philips, βεβαιωθείτε ότι βρίσκεστε κοντά στη συσκευή και ότι έχετε διαθέσιμα τον αριθμό μοντέλου και το σειριακό αριθμό.

Η συσκευή δεν τροφοδοτείται με ρεύμα

- Βεβαιωθείτε ότι το βύσμα τροφοδοσίας AC της μονάδας είναι σωστά συνδεδεμένο.
- Βεβαιωθείτε ότι η πρίζα AC τροφοδοτείται με ρεύμα.
- Για εξοικονόμηση ενέργειας, η μονάδα μεταβαίνει αυτόματα σε λειτουργία αναμονής 15 λεπτά αφού ολοκληρωθεί η αναπαραγωγή δίσκου και δεν χρησιμοποιηθεί κανένα στοιχείο ελέγχου.

Δεν αναπαράγεται ήχος

- Προσαρμόστε την ένταση του ήχου.

Η μονάδα δεν ανταποκρίνεται

- Αποσυνδέστε και επανασυνδέστε το βύσμα τροφοδοσίας AC και, στη συνέχεια, ενεργοποιήστε τη μονάδα ξανά.

Δεν λειτουργεί το τηλεχειριστήριο

- Πριν πατήσετε οποιοδήποτε κουμπί λειτουργίας, επιλέξτε πρώτα τη σωστή πηγή από το τηλεχειριστήριο και όχι από την κύρια μονάδα.

- Μειώστε την απόσταση ανάμεσα στο τηλεχειριστήριο και τη μονάδα.
- Τοποθετήστε την μπαταρία με τη σωστή πολικότητα (σύμβολα +/-), όπως υποδεικνύεται.
- Αντικαταστήστε τις μπαταρίες.
- Στρέψτε το τηλεχειριστήριο απευθείας προς τον αισθητήρα που βρίσκεται στην πρόσοψη της μονάδας.

Δεν εντοπίζεται δίσκος

- Τοποθετήστε ένα δίσκο.
- Ελέγξτε εάν ο δίσκος είναι τοποθετημένος με την εκτυπωμένη πλευρά προς τα μέσα.
- Περιμένετε μέχρι να διαλυθεί η συμπύκνωση υγρασίας στο φακό.
- Αντικαταστήστε ή καθαρίστε το δίσκο.
- Χρησιμοποιήστε ένα ολοκληρωμένο CD ή δίσκο σωστού φορμά.

Δεν είναι δυνατή η αναπαραγωγή ορισμένων αρχείων από συσκευή USB

- Ο αριθμός φακέλων ή αρχείων στη συσκευή USB υπερβαίνει το καθορισμένο όριο. Αυτό δεν αποτελεί δυσλειτουργία.
- Το φορμά των αρχείων αυτών δεν υποστηρίζεται.

Η συσκευή USB δεν υποστηρίζεται

- Η συσκευή USB δεν είναι συμβατή με τη συσκευή. Δοκιμάστε να συνδέσετε άλλη συσκευή.

Κακή ραδιοφωνική λήψη

- Αυξήστε την απόσταση μεταξύ της μονάδας και της τηλεόρασης ή του VCR.
- Επεκτείνετε πλήρως και προσαρμόστε την κεραία FM.

Ο χρονοδιακόπτης δεν λειτουργεί

- Ρυθμίστε σωστά το ρολόι.
- Ενεργοποιήστε το χρονοδιακόπτη.

Η ρύθμιση ρολογιού/χρονοδιακόπτη διαγράφκε

- Υπήρξε διακοπή ρεύματος ή το καλώδιο ρεύματος αποσυνδέθηκε.
- Ρυθμίστε ξανά το ρολόι/χρονοδιακόπτη.

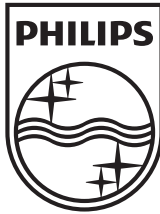

Specifications are subject to change without notice
© 2012 Koninklijke Philips Electronics N.V.
All rights reserved.

DCM1070_UM_12_Book 1_V1.4

