

Register your product and get support at  
[www.philips.com/welcome](http://www.philips.com/welcome)

DCM105



---

EN User manual 3

---

ZH-TW 使用手冊 19

---

**PHILIPS**

# 目錄

<b>1 重要事項</b>	20	<b>8 調整音量與音效</b>	30
安全	20	調整音量大小	30
注意	21	選擇預設音效	30
		增強低音	30
		靜音	30
<b>2 擴充娛樂系統</b>	22	<b>9 收聽收音機</b>	30
簡介	22	收聽廣播電台	30
內容物	22	自動編排廣播電台	30
主裝置概覽	23	手動編排廣播電台	31
遙控器概覽	24	選擇預設電台	31
<b>3 連接</b>	25	<b>10 其他功能</b>	31
連接揚聲器	25	設定睡眠定時器	31
接上電源	25	設定鬧鐘定時器	31
		收聽音樂播放器	32
<b>4 開始使用</b>	26	<b>11 產品資訊</b>	32
準備遙控器	26	規格	32
自動設置廣播電台	26	<b>12 疑難排解</b>	33
開啟	26		
設定時鐘	27		
<b>5 播放光碟</b>	27		
<b>6 播放選項</b>	28		
跳至曲目	28		
暫停/繼續播放	28		
在曲目內進行搜尋	28		
顯示播放資訊	28		
重複播放	28		
隨機播放	28		
編排曲目	28		
<b>7 播放 iPod</b>	29		
相容的 iPod	29		
透過此裝置聆聽 iPod	29		
為 iPod 充電	29		
移除 iPod	29		

# 1 重要事項

## 安全

了解這些安全符號

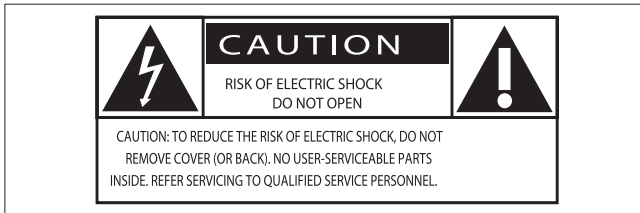

此「閃電」表示產品內部的非絕緣材質可能導致電擊。為保障家中所有人員的安全，請勿拆卸產品外殼。

對於以「驚嘆號」提醒您注意的功能，應仔細閱讀隨附的說明文字，避免發生操作及維修問題。

警告：為降低火災與電擊的危險，本產品應避免暴露在雨水或濕氣中，也不要在本產品上放置裝滿液體的物品，如花瓶等。

警告：為避免遭到電擊，請將插頭較寬的接腳插入較寬的插孔中，並確保完全插入。

## 重要安全性指示

- ① 閱讀這些指示
- ② 妥善保存這些指示
- ③ 注意所有警告文字。
- ④ 遵循所有指示。
- ⑤ 請勿在近水處使用本產品。
- ⑥ 清潔時僅能使用乾布。
- ⑦ 請勿阻塞任何通風口。依照製造商的指示進行安裝。
- ⑧ 請勿將本產品安裝在接近熱源處，例如暖器裝置、暖氣孔、火爐或其他會產生高溫的產品 (包括擴大機在內)。
- ⑨ 妥善保護電源線，避免踩踏或夾壓，尤其是插頭、便利插座，以及電源線與產品連接處。
- ⑩ 只使用廠商指定的附件/配件。
- ⑪ 只使用廠商指定或隨產品一起銷售的推車、底座、三腳架、支架或桌子。使用推車移動本產品時應謹慎，避免因翻倒而造成傷害。
- ⑫ 遇有雷雨或長時間不使用時，請將本產品的插頭拔下。
- ⑬ 所有維修服務應委託合格的服務人員處理。當本產品因任何原因損壞時，例如電源線或插頭損壞、液體潑濺、物品掉入產品內部、產品淋到雨與受潮、無法正常運作或摔落等，均須進行維修。
- ⑭ 電池使用注意事項 — 為防止電池滲漏導致人身傷害、財物受損或產品損壞：
  - 請依照裝置上標示的 + 與 - 極正確安裝所有電池。
  - 請勿混用電池 (新舊混用或碳鹼性電池混用等)。
  - 若裝置長時間不使用時，請將電池取出。
- ⑮ 請勿將本產品置於滴水或濺水環境。



- ①6 請勿在本產品上放置危險物品 (如裝滿液體的物品、點燃的蠟燭等)。
- ①7 本產品可能內含鉛及水銀。基於環保考量，丟棄這些物料可能需要遵守法令規定。如需相關廢棄物處理或回收資訊，請洽詢地方主管機關或電子產業聯盟 (Electronic Industries Alliance) : [www.eiae.org](http://www.eiae.org)。



### 注意

- 使用本手冊以外的方法來控制、調校或不按順序操作，可能會導致危險輻射外洩或造成危險。



### 警告

- 在電源插頭或電器連接器作為中斷連接裝置之處，中斷連接裝置應保持隨時可操作。



### 警告

- 請勿打開裝置的外殼。
- 請勿在裝置的任何部位使用潤滑油。
- 請將裝置平放於堅硬而穩固的平面上。
- 請勿將裝置放在其他電器上。
- 此裝置僅能在室內使用。請勿讓裝置接近水、溼氣及盛裝液體的物品。
- 請勿讓裝置直接曝曬於陽光下，或靠近未隔離的火燄或熱源。
- 請勿直視裝置內的雷射光。

## 聽力安全

### 用適當音量收聽。

- 耳機音量過高可能損傷聽力。本產品可產生的音量分貝可能達到損害一般人聽力的範圍，即使持續不到一分鐘也可能造成傷害。較高分貝數範圍是提供給聽力可能已受損的人。
- 音量不容易拿捏。聽了一段時間，聽覺「舒適度」會逐漸習慣更高的音量。因此長時間聆聽之後，「正常」的音量實際上已經很大聲，並可能有損聽力。請在聽覺適應之前將音量調至安全音量，並維持不變，以免聽力受損。

### 調整安全音量：

- 先將音量調低。
- 慢慢提高音量，直到聽起來舒服且清晰而無失真為止。

### 適時休息：

- 長時間聆聽，即使是正常「安全」的音量，也可能會損害聽力。
- 請務必適度使用裝置，並適時休息。

### 使用耳機時務必遵守以下準則。

- 音量適中，適時休息。
- 注意勿因聽覺適應而不斷調高音量。
- 勿將音量調高至聽不到週遭聲音的程度。
- 在有潛在危險的環境應提高警覺或暫不使用本產品。駕駛車輛、騎腳踏車、玩滑板或進行相關活動時，請勿使用耳機，否則可能釀成交通意外，而且有些地區也已立法禁止。

## 注意

未經 Philips Consumer Lifestyle 明示核可即變更或修改本裝置，可能導致使用者操作本設備的授權失效。

### 環境保護資訊

所有非必要之包裝材料均已捨棄。我們嘗試讓包裝可以輕易拆解成三種材質：厚紙板 (外盒)、聚苯乙烯泡棉 (防震) 以及聚乙烯 (包裝袋、保護性泡棉膠紙)。

產品本身含有可回收並重複使用的材質，但是需由專業公司拆解。請根據各地法規丟棄包裝材料、廢電池和舊機器。



Be responsible  
Respect copyrights

製作受版權保護之未經授權的資料，包括電腦程式、檔案、廣播及聲音錄製品，可能構成侵害版權之行為並引起刑事訴訟。本設備不應用於此類用途。

本產品包含此標籤：



備註

- 機型標籤位於產品背面。

## 2 擴充娛樂系統

感謝您購買本產品，歡迎使用 Philips 產品！請至 [www.philips.com/welcome](http://www.philips.com/welcome) 登錄您的產品，以獲得 Philips 的完整支援。

---

### 簡介

本產品擁有下列功能：

- 聆聽音訊 CD、iPod 播放機及其他外接裝置中的音樂
- 收聽 FM 收音機電台

本產品包含下列音效，能豐富您的輸出音效：

- 數位音效控制 (DSC)
- 超重低音加強系統 (DBB)

本裝置支援下列媒體格式：



---





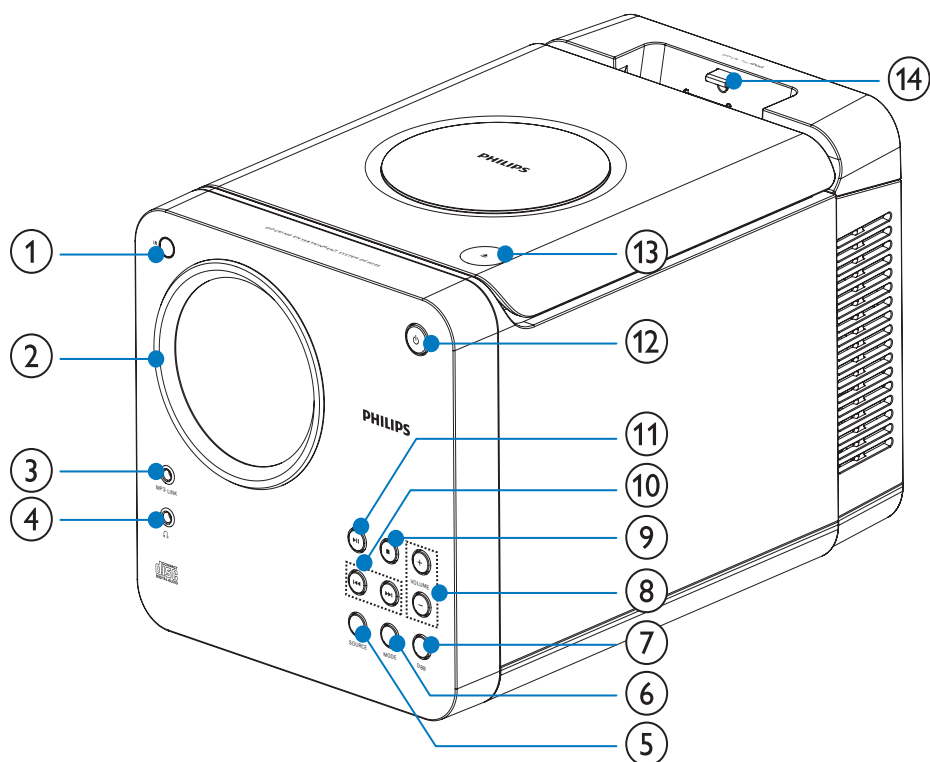

### 內容物

請清點包裝內容物：

- 主裝置
- 揚聲器音箱 x 2
- 電源線
- MP3 連線纜線 x 1
- 遙控器
- 快速入門指南
- 使用手冊

# 主裝置概覽



- ① IR
  - 遙控器感應器。
- ② 顯示面板
  - 顯示目前狀態。
- ③ MP3 LINK
  - 外接音訊裝置插孔。
- ④  耳機插孔。
- ⑤ SOURCE
  - 選擇來源。
- ⑥ MODE
  - 選擇重複播放模式。
  - 選擇隨機播放模式。
- ⑦ DBB
  - 開啟或關閉動態低音增強。
- ⑧ VOLUME +/-
  - 調整音量。
- ⑨ 
  - 停止播放或清除節目。
- ⑩ 
  - 跳至上一/下一曲目。
  - 在曲目或光碟中倒轉或快轉。
  - 調至廣播電台。
  - 調整時間。
- ⑪ 
  - 開始或暫停播放。
- ⑫ 
  - 開啟產品；切換到待機模式。
- ⑬ 
  - 開啟/關閉光碟插槽。
- ⑭ iPod 底座

# 遙控器概覽

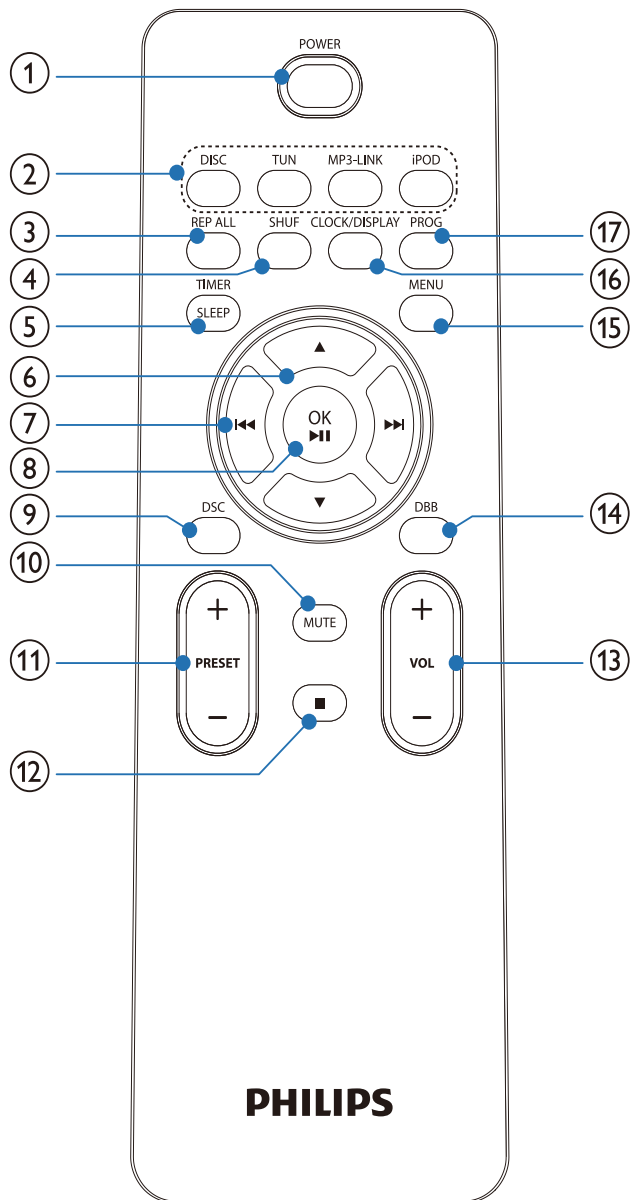

- ① **POWER**
  - 開啟產品；切換到待機模式。
- ② **來源選擇鍵**
  - 選擇來源。
- ③ **REP ALL**
  - 選擇重複播放模式：重複單一曲目或所有曲目。
- ④ **SHUF**
  - 隨機播放曲目。

- ⑤ **SLEEP/TIMER**
  - 設定睡眠定時器。
  - 設定鬧鐘定時器。
- ⑥ **▲/▼**
  - 瀏覽 iPod 選單。
- ⑦ **◀◀/▶▶**
  - 在曲目或光碟中倒轉或快轉。
  - 跳至上一/下一曲目。
  - 調至廣播電台。
  - 調整時間。
  - 瀏覽 iPod 選單。
- ⑧ **OK/▶▶**
  - 開始或暫停播放。
  - 確認選擇。
- ⑨ **DSC**
  - 選擇預設聲音設定：POP (流行)、JAZZ (爵士)、ROCK (搖滾) 或 CLASSIC (古典)。
- ⑩ **MUTE**
  - 靜音。
- ⑪ **PRESET +/-**
  - 選擇預設的電台。
- ⑫ **■**
  - 停止播放或清除節目。
- ⑬ **VOL +/-**
  - 調整音量。
- ⑭ **DBB**
  - 開啟或關閉動態低音增強。
- ⑮ **MENU**
  - 進入 iPod 選單。
- ⑯ **CLOCK/DISPLAY**
  - 設定時鐘。
  - 檢視時鐘。
  - 播放時選擇顯示資訊。
- ⑰ **PROG**
  - 編排曲目。
  - 編排廣播電台。
  - 選擇 12 小時或 24 小時制。

# 3 連接

## 連接揚聲器

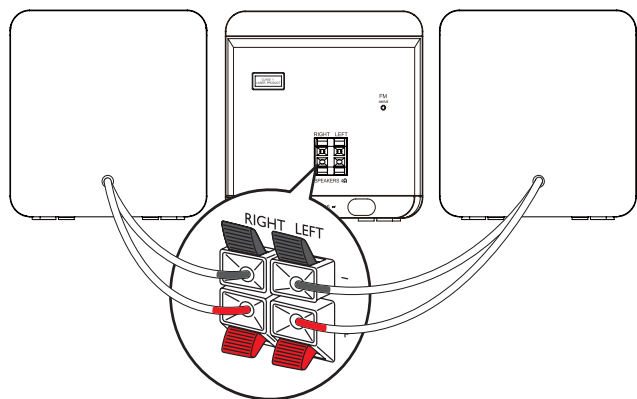

### 備註

- 確定揚聲器線的顏色與插孔相符。

- 1 壓開插孔擋板。
- 2 將纜線裸露的部份完全插入插孔。
  - 將右揚聲器線插入「RIGHT」，左揚聲器線插入「LEFT」。
  - 將紅色電線插入「+」，黑色電線插入「-」。
- 3 放開插孔擋板。

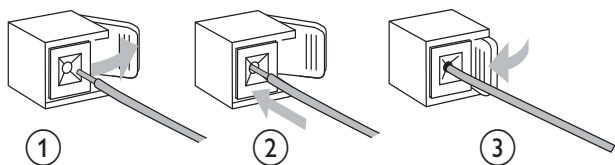

## 接上電源

### 注意

- 產品可能會損壞！確定電源的電壓與裝置背面或底部所印的電壓相符。
- 連接 AC 電源線前，請確定已經完成其他所有連接。

### 備註

- 機型標籤位於主裝置背面。
- 電壓調節器位於主裝置底部。

- 1 將電壓調節器切換至所在地的電壓。
- 2 將 AC 電源線連接主裝置的 AC MAINS~ 插孔及電源插座。

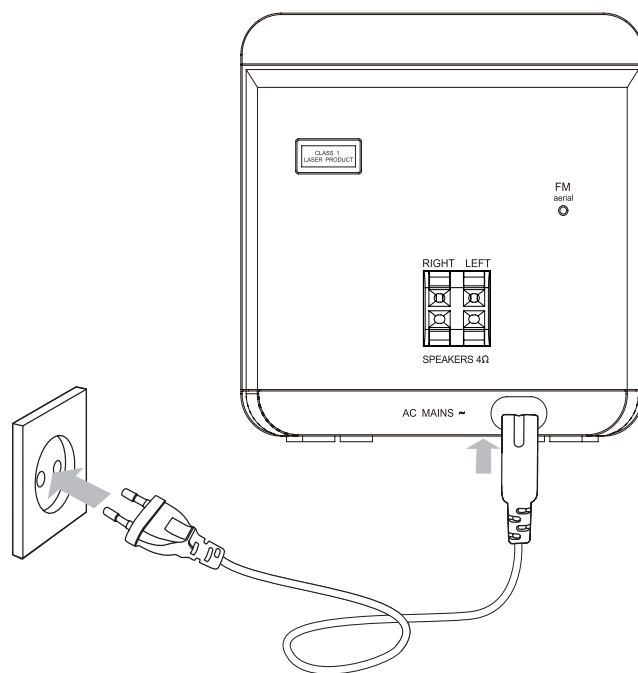



## 4 開始使用

### ! 注意

- 使用本手冊以外的方法來控制、調校或不按順序操作，可能會導致危險輻射外洩或造成危險。

請務必依順序遵循本章指示。

若您與 Philips 聯絡，則將需要提供產品的機型與序號。型號與序號位於產品背面。將號碼填寫與此：

型號 \_\_\_\_\_

序號 \_\_\_\_\_

## 準備遙控器

### ! 注意

- 可能有爆炸的危險！電池應遠離熱源、日照或火源。請勿將電池丟入火中。

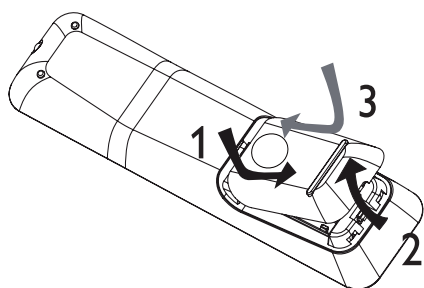

- 1 打開電池插槽。
- 2 依照電極 (+/-) 指示正確安裝 2 顆 AAA 電池 (未隨附)。
- 3 蓋上電池插槽。

### ≡ 備註

- 如果您長時間不使用遙控器，請將電池取出。
- 請勿混用新舊電池或不同類型的電池。
- 電池內含化學物質，請妥善丟棄。

## 自動設置廣播電台

初次將裝置接上電源，或是裝置未儲存任何廣播電台時，隨插即用功能會自動啟動，並儲存所有可用的廣播電台。

- 1 將裝置接上電源。
  - ↳ 畫面會顯示 [AUTO INSTALL - PLEASE PRESS PLAY, STOP CANCEL] (自動安裝 - 請按 ►|||；若要取消，請按 ■)。
- 2 在主裝置上按 ►||| 啟動安裝。
  - ↳ 畫面會顯示 [AUTO] (自動)。
  - ↳ 裝置會自動儲存訊號強度充足的廣播電台。
  - ↳ 所有可用的廣播電台儲存完畢後，會自動播放第一個預設的廣播電台。

## 開啟

- 1 請按 POWER。
  - ↳ 裝置會切換至您上次選擇的來源。

## 切換至待機

- 1 按 POWER 將裝置切換為待機模式。
  - ↳ 顯示面板的背光將會變暗。
  - ↳ 顯示面板上顯示時鐘 (若已設定)。

## 設定時鐘

- 1 於待機模式中，按住 **CLOCK/DISPLAY** 啟動時鐘設定模式。  
↳ 將顯示 12 小時或 24 小時制。
- 2 重複按 **PROG** 選擇 12 小時或 24 小時制。
- 3 請按 **CLOCK/DISPLAY** 確認。  
↳ 小時數字會顯示並開始閃爍。
- 4 按 **◀◀/▶▶** 設定小時。
- 5 請按 **CLOCK/DISPLAY** 確認。  
↳ 分鐘數字會顯示並開始閃爍。
- 6 按 **◀◀/▶▶** 設定分鐘。
- 7 請按 **CLOCK/DISPLAY** 確認。



### 秘訣

- 播放時若要檢視時鐘，請重複按 **CLOCK/DISPLAY** 直到時鐘顯示為止。

## 5 播放光碟

- 1 按 **DISC** 選擇光碟來源。
- 2 按裝置上方面板的 **▲**。  
↳ 光碟匣門會開啟。
- 3 將光碟放入光碟匣，然後再按一次 **▲**。  
↳ 請確定將標籤面朝上。
- 4 將自動開始播放。
  - 如果沒有開始播放，請按 **◀◀/▶▶** 選擇曲目，然後按 **OK/▶||**。

# 6 播放選項

## 跳至曲目

- 1 按 **◀◀/▶▶** 選擇另一首曲目。

## 暫停/繼續播放

- 1 播放時，按 **OK/▶||** 可暫停/繼續播放。

## 在曲目內進行搜尋

- 1 播放時，按住 **◀◀/▶▶**。
- 2 放開可繼續正常播放。

## 顯示播放資訊

- 1 播放時，重複按 **CLOCK/DISPLAY** 即可選擇不同的播放資訊。

## 重複播放

- 1 播放時，重複按 **REP ALL** 可選擇：
  - **[REP]** (重複)：重複播放目前曲目。
  - **[REP ALL]** (重複全部)：重複播放所有曲目。
- 2 若要恢復正常播放，請重複按 **REP ALL** 直到不再顯示重複播放模式為止。

## 隨機播放

- 1 請按 **SHUF**。
  - ↳ 畫面顯示 **[SHUF]** (隨機播放)：隨機播放所有曲目。
- 2 若要恢復正常播放，請再按一次 **SHUF**。



### 秘訣

- 重複播放和隨機播放功能無法同時啟用。

## 編排曲目

您最多可以編排 20 首曲目。

- 1 在 CD 模式中，請於停止位置按 **PROG** 啟動編排模式。
  - ↳ **[PROG]** (編排) 會在顯示面板上閃爍。
- 2 按 **◀◀/▶▶** 選擇曲目編號，然後按 **PROG** 確認。
- 3 重複步驟 2，選擇並儲存所有要編排的曲目。
- 4 按 **OK/▶||** 播放編排的曲目。
  - ↳ 在播放時，畫面會顯示 **[PROG]** (編排)。
    - 若要消除編排，請於停止位置按 **■**。

# 7 播放 iPod

您可以透過此裝置聆聽 iPod 中的音樂。

## 相容的 iPod

Apple iPod 機型，搭配 30 針的擴充接頭：

- iPod classic
- iPod touch
- iPod nano 1G/2G/3G
- iPod 5 代

## 透過此裝置聆聽 iPod

1 將 iPod 放入擴充機座中。

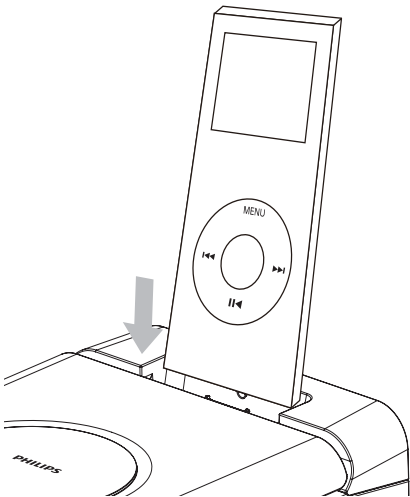

2 按 iPod 選擇 iPod 來源。

- ↳ 將自動播放已連接的 iPod。
- 若要暫停/繼續播放，請按 **OK/▶||**。
- 按 **◀◀/▶▶** 跳至其他曲目。
- 若要在播放期間進行搜尋：按住 **◀◀/▶▶**，然後放開以恢復正常播放。
- 若要瀏覽選單，按 **MENU**，然後按 **▲/▼** 加以選擇，並按 **OK/▶||** 確認。



### 備註

- 在 iPod 選單模式中，如果超過 10 秒鐘未按下按鍵，**OK/▶||** 將返回其播放/暫停功能。

## 為 iPod 充電

將裝置連接到 AC 電源後，機座上的 iPod 就會立即開始充電。

## 移除 iPod

1 將 iPod 從機座取下。

## 8 調整音量與音效

### 調整音量大小

- 1 播放時，按 VOL +/- 提高/降低音量。

### 選擇預設音效

- 1 播放時，重複按 DSC 可選擇：
  - [POP] (流行)
  - [JAZZ] (爵士)
  - [ROCK] (搖滾)
  - [CLASSIC] (古典)

### 增強低音



- 1 播放時，按 DBB 即可開啟或關閉動態低音增強。
  - ↳ 如果 DBB 已啟動，畫面會顯示 DBB。

### 靜音

- 1 播放時，按 MUTE 即可靜音/解除靜音。

## 9 收聽收音機

### 收聽廣播電台

- 1 按 TUN 選擇 FM。
- 2 按住  超過 2 秒。
  - ↳ 畫面會顯示 [SEARCH] (搜尋)。
  - ↳ 收音機會自動調至收訊強的電台。
- 3 重複步驟 2 即可調至更多電台。
  - 若要調至訊號弱的電台，重複按  直到找到最佳收訊為止。

### 自動編排廣播電台

#### 備註

- 您最多可以編排 20 個預設廣播電台。

- 1 在選台器模式中，按住 PROG 2 秒鐘即可啟動自動編排模式。
  - ↳ 畫面會顯示 [AUTO] (自動)。
  - ↳ 所有可收聽的電台會依照頻段接收強度編排。
  - ↳ 系統會自動播放第一個編排的廣播電台。

## 手動編排廣播電台

### 備註

- 您最多可以編排 40 個預設廣播電台。

- 1 調至廣播電台。
- 2 按 **PROG** 啟動編排模式。  
↳ [PROG] (編排) 會在畫面中閃爍。
- 3 按 **PRESET +/-** 將編號 (1 至 20) 配置到此電台，然後按 **PROG** 確認。  
↳ 預設編號及預設電台的頻率將會顯示。
- 4 重複上述步驟即可編排其他電台。

### 備註

- 若要覆寫編排的電台，在相同位置儲存其他電台即可。

## 選擇預設電台

- 1 按 **PRESET +/-** 選擇預設編號。

### 秘訣

- FM 天線固定在主裝置上。
- 天線擺放的位置離電視、錄放影機或其他輻射源越遠越好。
- 完全展開並調整天線位置以取得最佳收訊。

## 10 其他功能

### 設定睡眠定時器

本產品可在一段設定時間後自動切換為待機。

- 1 裝置啟動時，重複按 **SLEEP/TIMER** 選擇一段設定時間 (單位為分鐘)。  
↳ 睡眠定時器啟動時，畫面會顯示 **zZz**。

#### 關閉睡眠定時器

- 1 重複按 **SLEEP/TIMER** 直到顯示 **[OFF]**。  
↳ 睡眠定時器關閉時，**zZz** 會在畫面上消失。

### 設定鬧鐘定時器



您可以將此裝置當成鬧鐘使用。DISC (光碟)、TUNER (調諧器) 或 iPod 來源會在預設時間啟動播放。

- 1 請務必正確設定時鐘。
- 2 在待機模式中按住 **SLEEP/TIMER**。
- 3 按 **DISC**、**TUN** 或 **iPod** 選擇來源。
- 4 請按 **SLEEP/TIMER** 確認。  
↳ 小時數字會顯示並開始閃爍。
- 5 按 **◀▶** 設定小時。
- 6 請按 **SLEEP/TIMER** 確認。  
↳ 分鐘數字會顯示並開始閃爍。
- 7 按 **◀▶** 設定分鐘。
- 8 請按 **SLEEP/TIMER** 確認。  
↳ 定時器隨即設定並啟動。

### 備註

- 如果已選擇 iPod 來源，但未連接 iPod，系統將自動切換至調諧器來源。

## 啟動和關閉鬧鐘計時器

- 1 在待機模式中，重複按 **SLEEP/TIMER** 啟動或關閉定時器。
  - ↳ 如果計時器啟動，畫面會顯示 。
  - ↳ 如果計時器關閉， 會在畫面上消失。

### 備註

- 您無法在 MP3 LINK 模式中使用鬧鐘計時器。
- 如果已選擇 DISC (光碟) 來源，但曲目無法播放，啟動調諧器會自動啟動。

## 收聽音樂播放器

您可以透過此裝置收聽 MP3 播放機。

- 1 按 **MP3 LINK** 選擇 MP3 LINK 來源。
- 2 將隨附的 MP3 連接纜線接至：
  - 裝置上的 **MP3 LINK** 插孔 (3.5 公釐)
  - 外接裝置上的耳機插孔
- 3 開始播放裝置 (請參閱裝置使用手冊)。

# 11 產品資訊

### 備註

- 產品資訊可在未通知狀況下修改。

## 規格

### 擴大機

額定輸出功率	2X5W RMS
頻率反應	60 - 16kHz, ±3dB
訊噪比	>65dB
Aux 輸入	0.5 V RMS 20kohm

### 光碟

雷射類型	半導體
光碟直徑	12 公分/8 公分
支援光碟	CD-DA、CD-R、 CD-RW
音訊 DAC	24 位元 / 44.1 kHz
總諧波失真	<1%
頻率響應	60Hz - 16kHz (44.1kHz)
訊噪比	>65dBA

### 調諧器

調諧範圍	FM: 87.5 - 108 MHz
變更調柵	50 KHz
敏感度 - 單聲道, 26 dB 訊 噪比	< 22 dBf
搜尋選擇性	< 36 dBu
總諧波失真	< 3%
訊噪比	> 45 dBu

## 揚聲器

揚聲器組抗	4ohm
揚聲器驅動器	3.5 吋
敏感度	>82dB/m/W

## 一般資訊

AC 電源	110 - 127/220-240 V， 50/60 Hz
操作耗電量	20 W
待機耗電量	< 4 W
尺寸	
- 主裝置 (寬 x 高 x 深)	150 x 152 x 250 公釐
- 揚聲器音箱 (寬 x 高 x 深)	150 x 152 x 197 公釐
重量	
- 含包裝	5.07 公斤
- 主裝置	2.02 公斤
- 揚聲器音箱	2 x 0.895 公斤

# 12 疑難排解



## 警告

- 請勿打開產品外殼。

為維持有效的保固，請勿自行嘗試修理系統。

如果您在使用本產品時發生任何問題，請在送修前先行檢查下列項目。如果問題仍未解決，請造訪 Philips 網站 ([www.philips.com/welcome](http://www.philips.com/welcome))。聯絡 Philips 時，請先準備好您的產品、型號編號與序號。

## 沒有電力

- 請確定產品的 AC 電源插頭已妥善連接。
- 請確定 AC 電源插座有電。
- 本產品具備省電功能，當曲目播放完畢後 15 分鐘仍未操作任何控制時，即自動關機。

## 沒有聲音或聲音不清楚

- 調整音量。
- 中斷耳機連接。
- 檢查喇叭是否正確連接。
- 檢查喇叭線裸露部份是否確實接上。

## 左右聲道輸出音效相反

- 檢查喇叭連接情況和位置。

## 產品沒有反應

- 將交流電源插頭拔除後再插入，然後再開啟系統。
- 本系統具備省電功能，當曲目播放完畢後 15 分鐘仍未操作任何控制時，即自動關機。

## 遙控器無法使用

- 請先以遙控器 (而非主裝置) 選擇正確的來源，再按任何功能按鈕。
- 縮短遙控器與裝置間的距離。
- 依照指示，對準兩極 (+/- 符號) 裝入電池。
- 更換電池。
- 將遙控器對準裝置前方的感測器。



#### 未偵測到任何光碟

- 插入光碟。
- 檢查光碟插入時是否上下顛倒。
- 等鏡頭的水汽凝結清除。
- 更換或清潔光碟。
- 使用已封軌的 CD 或格式正確的光碟。

#### 收音機收訊不良

- 增加裝置與電視或錄放影機之間的距離。
- 完全展開 FM 天線。

#### 計時器無法使用

- 正確設定時鐘。
- 開啟計時器。

#### 時鐘/計時器設定被消除

- 電源已中斷或電源線已拔除。
- 重設時鐘/計時器。

