

Register your product and get support at
www.philips.com/welcome

DCM105



CS	Příručka pro uživatele	3
EL	Εγχειρίδιο χρήσης	21
FI	Käyttöopas	41
HU	Felhasználói kézikönyv	59

PL	Instrukcja obsługi	77
PT	Manual do utilizador	95
RU	Руководство пользователя	113
SK	Príručka užívateľa	137

PHILIPS

Содержание

1 Важная информация	114	7 Воспроизведение с плеера iPod	127
Техника безопасности	114	Поддержка iPod	127
Уведомление	117	Прослушивание аудио с iPod на устройстве	127
2 Система развлечений с док-станцией	119	Зарядка iPod	128
Введение	119	Отключение iPod	128
Комплект поставки	119	8 Регулировка уровня громкости и звукового эффекта	128
Описание основного устройства	120	Регулировка уровня громкости	128
Описание пульта ДУ	121	Выбор предустановленного звукового эффекта	128
3 Подключение	122	Усиление низких частот (басов)	128
Подключение динамиков	122	Отключение звука	129
Подключение питания	123	9 Прослушивание радио	129
4 Начало работы	123	Настройка радиостанции	129
Подготовка пульта ДУ	123	Автоматическое программирование радиостанций	129
Автоматическая настройка радиостанций	124	Программирование радиостанций вручную	130
Включение	124	Выбор сохраненной радиостанции	130
Настройка часов	124	10 Другие возможности	130
5 Воспроизведение диска	125	Установка таймера отключения	130
6 Параметры воспроизведения	126	Установка времени включения будильника	130
Переключение дорожек	126	Прослушивание аудиоплеера	131
Пауза/возобновление воспроизведения	126	11 Сведения об изделии	132
Поиск по дорожке	126	Характеристики	132
Отображение информации о воспроизведении	126	12 Устранение неполадок	133
Повторное воспроизведение	126	Гарантийный талон	134
Воспроизведение в случайном порядке	126		
Программирование дорожек	127		

1 Важная информация

Техника безопасности

Ознакомьтесь с символами безопасности

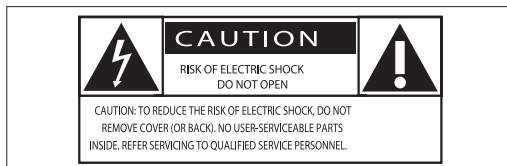

“Молния” обозначает неизолированный материал в устройстве, который может привести к поражению электрическим током. В целях безопасности не снимайте крышку устройства.

“Восклицательный знак” указывает на функции, перед использованием которых необходимо внимательно ознакомиться с прилагаемым руководством, во избежание последующих проблем с работой и обслуживанием устройства.

ВНИМАНИЕ: Для предотвращения риска возгорания или поражения электрическим током данное устройство запрещается подвергать воздействию дождя или влаги; также запрещается помещать на данное устройство заполненные жидкостью сосуды, напр., вазы.

ОСТОРОЖНО: Во избежание поражения электрическим током полностью вставляйте широкий штекер в широкий разъем.

Важные инструкции по безопасности

- 1 Ознакомьтесь с данными инструкциями.
- 2 Сохраните данные инструкции.
- 3 Обратите внимание на все предупреждения.
- 4 Следуйте всем указаниям.
- 5 Не используйте систему вблизи воды.
- 6 Протирайте систему только сухой тканью.
- 7 Запрещается блокировать вентиляционные отверстия системы. Устанавливайте систему в соответствии инструкциями производителя.
- 8 Запрещается устанавливать систему возле источников тепла, таких как батареи отопления, обогреватели, кухонные плиты и другие приборы (включая усилители), излучающие тепло.
- 9 Не наступайте на сетевой шнур и не заземляйте его, особенно в области вилки, розетки и в месте крепления шнура к системе.
- 10 Используйте только принадлежности/аксессуары, рекомендованные производителем.
- 11 Устанавливайте систему только на тележку, подставку, штатив, кронштейн или стол, рекомендуемые производителем или входящие в комплект поставки. При использовании тележки передвигайте ее осторожно во избежание наклона и падения системы.



- ⑫ Отключайте систему от сети во время грозы или при длительном перерыве в использовании.
- ⑬ При необходимости технической диагностики и ремонта обращайтесь только к квалифицированным специалистам. Проведение диагностики необходимо при любых повреждениях системы, таких как повреждение сетевого шнура или вилки, попадание жидкости или какого-либо предмета в корпус системы, воздействие дождя или влаги, неполадки в работе или падение.
- ⑭ Использование элементов питания. **ВНИМАНИЕ!** Для предотвращения утечки электролита и во избежание телесных повреждений, порчи имущества или повреждения устройства соблюдайте следующие правила.
 - Вставляйте элементы питания правильно, соблюдая указанную полярность (+/-).
 - Не устанавливайте одновременно батареи разных типов (старые и новые; угольные и щелочные и т.п.).
 - При длительном перерыве в использовании извлекайте элементы питания.
- ⑮ Запрещается подвергать систему воздействию воды.
- ⑯ Запрещается помещать на систему потенциально опасные предметы (например, сосуды с жидкостями, зажженные свечи).

- ⑰ В этой системе могут содержаться свинец и ртуть. Утилизация этих веществ регламентируется в соответствии с требованиями по охране окружающей среды. За информацией об утилизации или переработке обратитесь в соответствующие организации или в Ассоциацию электронной промышленности (Electronic Industries Alliance): www.eiae.org.

Безопасность: важные примечания для пользователей в Великобритании

Вилка сетевого шнура

Это устройство снабжено одобренным разъемом 13 А. Чтобы заменить предохранитель для этого типа разъема, выполните следующее.

- ① Снимите крышку отсека предохранителя и извлеките предохранитель.
- ② Установите новый предохранитель, одобренного типа BS1362 5 А, А.С.Т.А. или BSI.
- ③ Установите крышку отсека предохранителя на место.

Если установленная вилка не подходит для ваших розеток, ее необходимо отрезать и на ее место установить подходящую вилку. Если вилка сетевого шнура снабжена предохранителем, он должен соответствовать силе тока 5 А. Если используется вилка без предохранителя, предохранитель на силовом щите не должен превышать 5 А. Примечание. Отрезанную вилку необходимо выбросить, чтобы избежать возможного поражения током при включении ее в розетку 13 А в каком-либо другом месте.

Как подсоединить вилку

Провода внутри кабеля окрашены следующим образом: синий = нейтральный (N), коричневый = активный (L).

Так как эти цвета могут не соответствовать цветам клемм в вашей вилке, выполните следующие действия.

- Соедините синий провод с клеммой, отмеченной N или окрашенной в черный цвет.
- Соедините коричневый провод с клеммой, отмеченной L или окрашенной в красный цвет.
- Не соединяйте ни один из этих проводов с клеммой заземления в вилке, отмеченной E (или \perp) или окрашенной в зеленый цвет (или зеленый и желтый).

Перед тем как установить на место крышку вилки, убедитесь, что шнуровой ниппель зафиксирован над свинцовой оболочкой кабеля, а не просто над двумя проводами.

Авторские права в Великобритании

Для записи и воспроизведения материалов может потребоваться разрешение владельца авторских прав. Ознакомьтесь с Актом об авторском праве 1956 г. и Актами об охране прав исполнителей 1958-1972 г.г.



Предупреждение

- Если шнур питания или ШТЕПСЕЛЬ ПРИБОРА используются для отключения устройства, доступ к разъединителю должен оставаться свободным.



Предупреждение

- Запрещается снимать корпус устройства.
- Запрещается смазывать детали устройства.
- Установите устройство на плоской, твердой и устойчивой поверхности.
- Запрещается устанавливать это устройство на другие электрические устройства.
- Устройство предназначено только для домашнего использования. Берегите устройство от воды, влаги и сосудов с водой.
- Не подвергайте устройство воздействию прямых солнечных лучей, открытых источников огня и высоких температур.
- Запрещается смотреть на лазерный луч внутри устройства.

Правила безопасности при прослушивании

Слушайте с умеренной громкостью.

- Использование наушников при прослушивании на максимальной громкости может привести к ухудшению слуха. Данное устройство может воспроизводить звук с таким уровнем громкости, который, даже при прослушивании менее минуты, способен привести к потере слуха у обычного человека. Возможность воспроизведения с высоким уровнем громкости предназначена для лиц с частичной потерей слуха.
- Уровень громкости может быть обманчивым. Со временем ваш слух адаптируется к более высоким уровням громкости. Поэтому после продолжительного прослушивания, то, что кажется нормальной громкостью, фактически может быть громким и вредным для вашего слуха. Во избежание этого установите безопасную громкость устройства, и подождите адаптации к этому уровню.

Для установки безопасного уровня громкости выполните следующие действия.

- Установите регулятор громкости на низкий уровень громкости.
- Постепенно повышайте уровень громкости, пока звучание не станет достаточно четким, комфортным, без искажений.

Слушайте с разумной продолжительностью.

- Прослушивание в течение длительного времени, даже при безопасном уровне громкости, может стать причиной потери слуха.
- Старайтесь использовать аудиооборудование с разумной продолжительностью и устраивать перерывы в прослушивании.

При использовании наушников соблюдайте следующие правила.

- Слушайте с умеренным уровнем громкости, с разумной продолжительностью.
- Старайтесь не увеличивать громкость, пока происходит адаптация слуха.
- Не устанавливайте уровень громкости, который может помешать вам слышать окружающие звуки.
- В потенциально опасных ситуациях следует соблюдать осторожность или временно прерывать прослушивание. Не используйте наушники во время управления транспортными средствами, а также во время катания на велосипеде, скейтборде и т.п. Это может привести к транспортно-аварийной ситуации и во многих странах запрещено законом.

Уведомление



Данное изделие соответствует требованиям Европейского Союза по радиопомехам. Внесение любых изменений, неодобрённых Philips Consumer Lifestyle, может привести к лишению пользователя права управлять оборудованием.



Данное изделие разработано и изготовлено с применением высококачественных деталей и компонентов, которые подлежат переработке и повторному использованию.



Маркировка символом перечеркнутого мусорного бака означает, что данное изделие подпадает под действие директивы Европейского Совета 2002/96/ЕС

Узнайте о правилах местного законодательства по отдельной утилизации электротехнических и электронных изделий.

Действуйте в соответствии с местными правилами и не выбрасывайте отработавшее изделие вместе с бытовыми отходами. Правильная утилизация отслужившего оборудования поможет предотвратить возможное вредное воздействие на окружающую среду и здоровье человека.



В изделии содержатся элементы питания, которые подпадают под действие директивы ЕС 2002/96/ЕС и не могут быть утилизированы вместе с бытовым мусором. Ознакомьтесь с местными правилами утилизации элементов питания. Правильная утилизация поможет предотвратить вредное воздействие на окружающую среду и здоровье человека.

Информация о влиянии на окружающую среду

Продукт не имеет лишней упаковки. Мы попытались сделать так, чтобы упаковочные материалы легко разделялись на три типа: картон (коробка), пенополистерол (буфер) и полиэтилен (мешки, защитный пенопластовый лист). Материалы, из которых изготовлена система, могут быть переработаны и вторично использованы специализированными предприятиями. Соблюдайте местные нормативы по утилизации упаковочных материалов, выработавших ресурс батареек и отслужившего оборудования.

 **Be responsible**
Respect copyrights

Незаконное создание копий материалов, защищенных от копирования, в том числе компьютерных программ, файлов, музыкальных записей и записей теле- и радиопередач, может являться нарушением закона об авторском праве и быть уголовно наказуемым. Данное оборудование не может быть использовано в этих целях.

Данное устройство имеет этикетку:

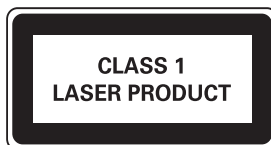

ENERGY STAR и маркировка ENERGY STAR являются зарегистрированными в США товарными знаками

Примечание

- Табличка с обозначениями расположена на задней панели устройства.

2 Система развлечений с док-станцией

Поздравляем с покупкой и приветствуем вас в клубе Philips! Чтобы воспользоваться всеми преимуществами поддержки Philips, зарегистрируйте приобретенное устройство на сайте www.philips.com/welcome.

Введение

Это устройство позволяет:

- прослушивать музыку с аудиодисков, плееров iPod и других внешних устройств;
- слушать радио FM.

Для создания насыщенного звука предусмотрены следующие эффекты:

- цифровое управление звуком (DSC);
- динамическое усиление низких частот (DBB).

Устройство поддерживает следующие медиаформаты:







Комплект поставки

Проверьте комплектацию устройства:

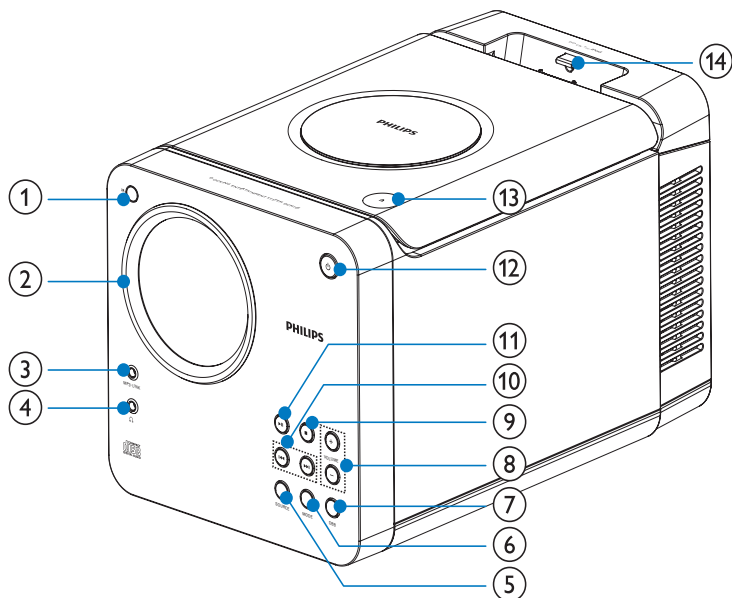
- Основное устройство
- 2 динамика
- Шнур питания
- 1 кабель MP3 Link
- Пульт ДУ
- Краткое руководство
- Руководство пользователя

Описание основного устройства



- ① **IR**
 - Датчик пульта ДУ.
- ② **Дисплей**
 - Отображение текущего состояния.
- ③ **MP3 LINK**
 - Разъем для внешнего аудиоустройства.
- ④ **Разъем для наушников.**
- ⑤ **SOURCE**
 - Выбор источника.
- ⑥ **MODE**
 - Выбор режимов повторного воспроизведения.
 - Выбор режимов случайного воспроизведения.
- ⑦ **DBB**
 - Включение или выключение функции динамического усиления НЧ.
- ⑧ **VOLUME +/-**
 - Регулировка громкости.
- ⑨ 
 - Остановка воспроизведения или удаление программы.
- ⑩ 
 - Переход к предыдущей/следующей дорожке.
 - Быстрый переход назад или вперед по дорожке или диску.
 - Настройка на радиостанцию.
 - Настройка времени.
- ⑪ 
 - Запуск или приостановка воспроизведения.

- 12  • Включение устройства или переключение в режим ожидания.

- 13  • Открытие/закрытие отделения для диска.

14 Док-станция для плеера iPod

Описание пульта ДУ

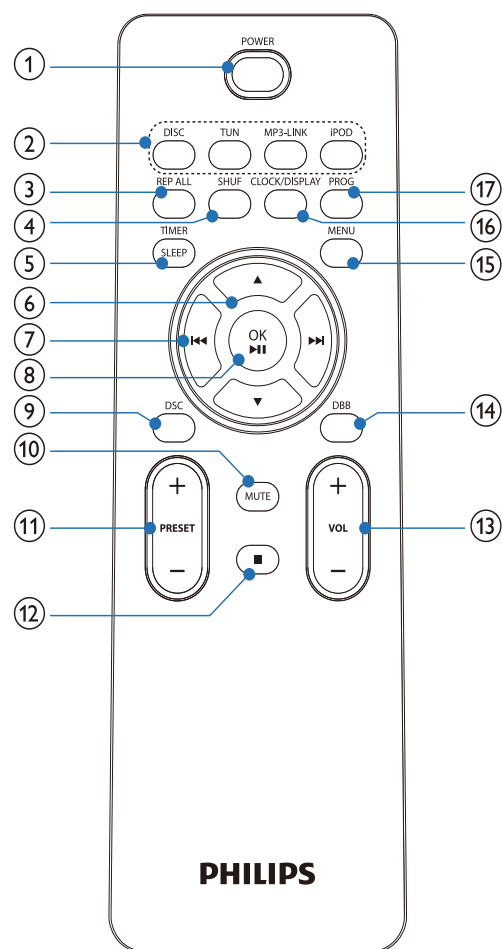

- 1 **POWER** • Включение устройства или переключение в режим ожидания.

- 2 **Кнопки переключения источников** • Выбор источника.

- 3 **REP ALL** • Повторное воспроизведение всех дорожек.

- 4 **SHUF** • Воспроизведение дорожек в случайном порядке.

- 5 **SLEEP/TIMER** • Установка таймера отключения.
• Установка времени включения будильника.

- 6  • Переход к предыдущему/следующему альбому.
• Перемещение по меню плеера iPod.

- 7  • Быстрый переход назад или вперед по дорожке или диску.
• Переход к предыдущей/следующей дорожке.
• Настройка на радиостанцию.
• Настройка времени.
• Перемещение по меню плеера iPod.

- 8 **OK/▶||** • Запуск или приостановка воспроизведения.
• Подтверждение выбора.

- 9 **DSC** • Выбор предварительных настроек для звука: POP, JAZZ, ROCK или CLASSIC.

- 10 **MUTE** • Отключение звука.

- 11 **PRESET +/-** • Выбор предустановленной радиостанции.

- 12  • Остановка воспроизведения или удаление программы.

- ⑬ VOL +/-
 - Регулировка громкости.
- ⑭ DBB
 - Включение или выключение функции динамического усиления НЧ.
- ⑮ MENU
 - Доступ к меню iPod.
- ⑯ CLOCK/DISPLAY
 - Установка часов.
 - Отображение часов.
 - Выбор отображаемой информации во время воспроизведения.
- ⑰ PROG
 - Программирование дорожек.
 - Программирование радиостанций.
 - Выбор формата времени: 12- или 24-часовой формат.

3 Подключение

Подключение динамиков

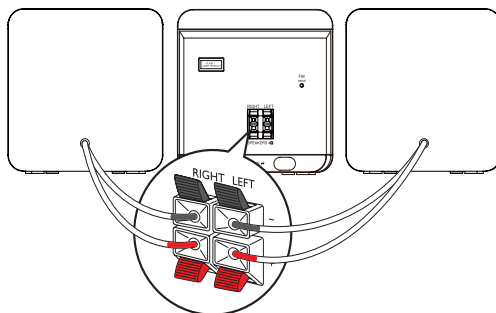

Примечание

- Убедитесь, что цвета маркировки проводов и разъемов динамиков совпадают.

- 1 Поднимите и удерживайте зажим разъема.
- 2 Вставьте защищенную часть провода до конца.
 - Подключите провода правого динамика к разъемам "RIGHT", а левого — к разъемам "LEFT".
 - Подключите провода красного цвета к разъему "+", а провода черного цвета — к разъему "-".
- 3 Отпустите зажим разъема.

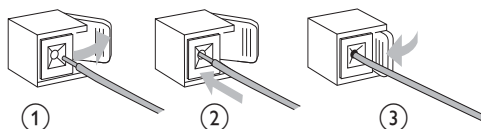

Подключение питания

! Внимание

- Риск повреждения изделия! Убедитесь, что напряжение электросети соответствует напряжению, указанному на задней или нижней панели устройства.
- Перед подключением шнура питания убедитесь, что все остальные подключения выполнены.

☰ Примечание

- Табличка с обозначениями расположена на задней панели основного устройства.

- 1 Вставьте вилку шнура питания в розетку электросети.

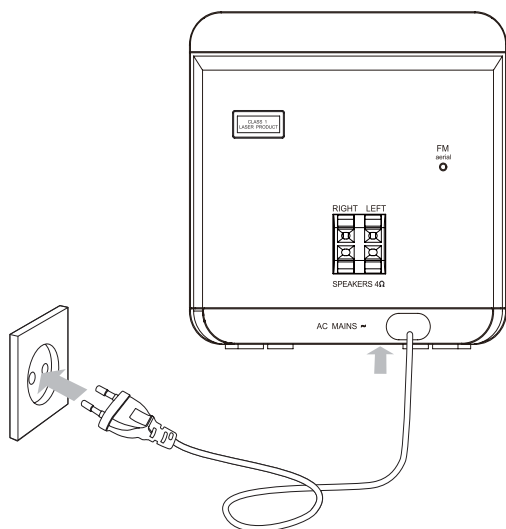

4 Начало работы

! Внимание

- Использование кнопок управления и регулировки или выполнение действий, отличных от описанных ниже, может привести к радиационному облучению и к другим опасным последствиям.

Всегда последовательно следуйте инструкциям, приведенным в данной главе. При обращении в представительство компании Philips необходимо назвать номер модели и серийный номер устройства.

Серийный номер и номер модели указаны на задней панели устройства. Укажите эти номера здесь:

Номер модели _____

Серийный номер _____

Подготовка пульта ДУ

! Внимание

- Опасность взрыва! Не подвергайте батареи воздействию высоких температур, прямых солнечных лучей или огня. Запрещается сжигать батареи.

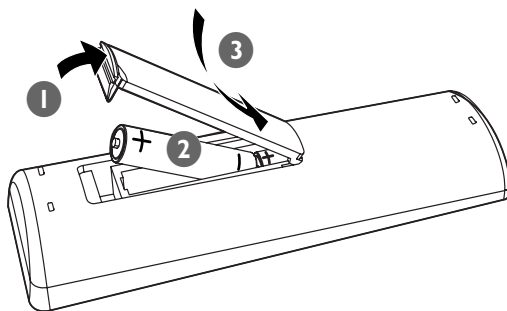

- 1 Откройте отделение для батарей.
- 2 Установите 2 батареи типа AAA (не входят в комплект), соблюдая указанную полярность (+/-).

3 Закройте отделение для батарей.



Примечание

- Если вы не собираетесь использовать пульт ДУ в течение долгого времени, извлеките батареи.
- Не используйте одновременно старую и новую батарею или батареи разных типов.
- Батареи содержат химические вещества, поэтому их необходимо утилизировать в соответствии с правилами.

Автоматическая настройка радиостанций

При первом подключении системы устройства к источнику питания или в случае, если в памяти системы устройства не сохранена ни одна радиостанция, включается функция автоматического сохранения доступных радиостанций Plug-and-Play.

- 1 Подключите устройство к электросети.
 - ↳ Отобразится сообщение [AUTO INSTALL - PLEASE PRESS PLAY, STOP CANCEL] (автонастройка — нажмите ►||; для отмены нажмите ■).
- 2 Нажмите кнопку ►|| на основном устройстве, чтобы начать установку.
 - ↳ Отобразится индикация [AUTO] (Авто).
 - ↳ Устройство автоматически сохранит радиостанции с достаточно сильным сигналом.
 - ↳ Когда все доступные радиостанции будут сохранены, автоматически начнется воспроизведение первой из предустановленных радиостанций.

Включение

- 1 Нажмите **POWER**.
 - ↳ Устройство переключится на источник, который был выбран последним.

Переключение в режим ожидания

- 1 Нажмите кнопку **POWER** еще раз для перевода устройства в режим ожидания.
 - ↳ Яркость подсветки индикаторной панели уменьшится.
 - ↳ На индикаторной панели отобразятся часы (если они настроены).



Совет

- Если система находится в режиме ожидания более 15 минут, она автоматически переключается в режим Eco Power.

Настройка часов

- 1 В режиме ожидания нажмите и удерживайте кнопку **CLOCK/DISPLAY** для входа в режим настройки часов.
 - ↳ Время отобразится в 12- или 24-часовом формате.
- 2 Последовательно нажимайте кнопку **PROG** для выбора 12- или 24-часового формата отображения времени.
- 3 Нажмите **CLOCK/DISPLAY** для подтверждения.
 - ↳ Отобразятся и начнут мигать цифры, соответствующие значению часа.
- 4 С помощью кнопки ◀◀/▶▶ установите значение часов.

- 5 Нажмите **CLOCK/DISPLAY** для подтверждения.
↳ Отобразятся и начнут мигать цифры, соответствующие значению минут.
- 6 С помощью кнопки **⏮/⏭** установите значение минут.
- 7 Нажмите **CLOCK/DISPLAY** для подтверждения.



Совет

- Для отображения часов во время воспроизведения последовательно нажимайте кнопку **CLOCK/DISPLAY** до появления часов.

5 Воспроизведение диска

- 1 Нажмите кнопку **DISC** для выбора диска в качестве источника.
- 2 Нажмите **▲** на верхней панели устройства.
↳ Диск будет открыт.
- 3 Поместите диск в лоток и нажмите кнопку **▲**.
↳ Убедитесь, что диск расположен этикеткой вверх.
- 4 Воспроизведение начнется автоматически.
 - Если воспроизведение не начинается, нажмите **⏮/⏭**, чтобы выбрать дорожку, а затем нажмите **OK/▶||**.

6 Параметры воспроизведения

Переключение дорожек

- 1 Нажмите кнопку **◀▶**, чтобы выбрать другую дорожку.

Пауза/возобновление воспроизведения

- 1 Во время воспроизведения нажмите **OK/▶||**, чтобы приостановить или возобновить воспроизведение.

Поиск по дорожке

- 1 Во время воспроизведения нажмите и удерживайте кнопку **◀▶**.
- 2 Отпустите кнопку для возобновления нормального воспроизведения.

Отображение информации о воспроизведении

- 1 Во время воспроизведения последовательно нажимайте кнопку **CLOCK/DISPLAY** для выбора другой информации.

Повторное воспроизведение

- 1 Во время воспроизведения нажмите кнопку **REP ALL** несколько раз и выберите один из режимов:
 - **[REP]** (Повтор): текущая дорожка будет воспроизводиться повторно.
 - **[REP ALL]** (Повторить все): все дорожки будут воспроизводиться повторно.
- 2 Для возврата к обычному режиму воспроизведения последовательно нажимайте кнопку **REP ALL**, пока на дисплее не исчезнет индикатор режима.

Воспроизведение в случайном порядке

- 1 Нажмите **SHUF**.
 - ↳ Отобразится индикация **[SHUF]** (воспроизведение в случайном порядке): все дорожки воспроизводятся в случайном порядке.
- 2 Для возврата к нормальному воспроизведению нажмите кнопку **SHUF** еще раз.



Совет

- Функции воспроизведения в случайном порядке и повтора не могут быть включены одновременно.

Программирование дорожек

Можно запрограммировать до 20 дорожек.

- 1 В режиме компакт-диска: в положении остановки нажмите **PROG** для перехода в режим программирования.
 - ↳ На дисплее начнет мигать индикатор [PROG] (программа).
- 2 С помощью кнопок **◀◀▶▶** выберите номер дорожки, затем нажмите кнопку **PROG** для подтверждения.
- 3 Повторите шаг 2 для выбора и сохранения всех дорожек, которые необходимо запрограммировать.
- 4 Нажмите **OK/▶▶** для воспроизведения запрограммированных дорожек.
 - ↳ Во время воспроизведения отображается индикация [PROG] (Программа).
 - Для удаления программы в режиме остановки нажмите кнопку **■**.

7 Воспроизведение с плеера iPod

Благодаря данному устройству вы можете наслаждаться прослушиванием музыки с iPod.

Поддержка iPod

Модели Apple iPod с 30-контактным разъемом док-станции:

- iPod Classic
- iPod Touch
- iPod Nano 1G/2G/3G
- iPod 5-го поколения

Прослушивание аудио с iPod на устройстве

- 1 Установите iPod в док-станцию.

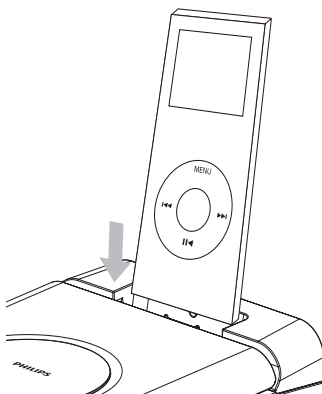

- 2 Нажмите **iPod** для выбора iPod в качестве внешнего источника.
- ↳ Воспроизведение с iPod начнется автоматически.
- Для приостановки/возобновления воспроизведения нажмите **OK/▶||**.
 - Для переключения дорожек используйте кнопки **◀◀▶▶**.
 - Для поиска во время воспроизведения дорожки нажмите и удерживайте кнопку **◀◀▶▶**, затем отпустите кнопку для возобновления нормального воспроизведения.
 - Перемещение по меню: нажмите **MENU**, затем нажмите **▲▼** и для выбора, после чего **OK/▶||** для подтверждения.



Примечание

- В режиме просмотра меню iPod: если в течение 10 секунд не будет нажата ни одна кнопка, **OK/▶||** снова перейдет к функции воспроизведения/паузы.

Зарядка iPod

Установленный в док-станцию плеер iPod начинает заряжаться сразу после подключения устройства к источнику питания.

Отключение iPod

- 1 Извлеките iPod из док-станции.

8 Регулировка уровня громкости и звукового эффекта

Регулировка уровня громкости

- 1 Во время воспроизведения воспользуйтесь кнопками **VOL +/-** для увеличения/уменьшения уровня громкости.

Выбор предустановленного звукового эффекта

- 1 Во время воспроизведения нажмите кнопку **DSC** несколько раз и выберите один из режимов:
- **[POP]** (поп);
 - **[JAZZ]** (джаз);
 - **[ROCK]** (рок);
 - **[CLASSIC]** (классика);

Усиление низких частот (басов)

- 1 Во время воспроизведения нажмите кнопку **DBB**, чтобы включить или выключить функцию динамического усиления низких частот.
- ↳ Если включена функция динамического усиления НЧ (DBB), отображается индикатор DBB.

Отключение звука

- 1 Во время воспроизведения нажмите кнопку **MUTE** для отключения/включения звука.

9 Прослушивание радио

Настройка радиостанции

- 1 С помощью кнопки **TUN** выберите частоту FM.
- 2 Нажмите и удерживайте кнопку **◀◀▶▶** более 2 секунд.
 - ↳ Отобразится индикация **[SEARCH]** (Поиск).
 - ↳ Настройка станций с сильным сигналом производится автоматически.
- 3 Повторите шаг 2 для настройки других станций.
 - Для настройки на станцию со слабым сигналом последовательно нажимайте кнопку **◀◀▶▶** для достижения оптимального приема.

Автоматическое программирование радиостанций



Примечание

- Можно запрограммировать до 40 предустановленных радиостанций.

- 1 В режиме радио нажмите и удерживайте 2 секунды кнопку **PROG** для включения режима автоматического программирования.
 - ↳ Отобразится индикация **[AUTO]** (Авто).
 - ↳ Все найденные станции будут запрограммированы в порядке уменьшения силы сигнала.
 - ↳ Первая запрограммированная радиостанция включится автоматически.

Программирование радиостанций вручную

Примечание

- Можно запрограммировать до 40 предустановленных радиостанций.

- 1 Настройка радиостанции.
- 2 Нажмите кнопку **PROG** для перехода в режим программирования.
 - ↳ На дисплее начнет мигать индикатор [PROG] (Программа).
- 3 С помощью кнопок **PRESET +/-** выберите номер (от 1 до 20) для этой радиостанции, затем нажмите кнопку **PROG** для подтверждения.
 - ↳ Отобразится номер предустановленной станции и ее частота.
- 4 Повторите вышеперечисленные шаги для программирования других станций.

Примечание

- Для смены запрограммированной радиостанции сохраните под ее номером другую станцию.

Выбор сохраненной радиостанции

- 1 Нажмите **PRESET +/-** для выбора номера сохраненной станции.

Совет

- Антенная FM закреплена на основном устройстве.
- Установите антенну на максимальном расстоянии от телевизора, видеомагнитофона или иного источника радиоизлучения.
- Для улучшения качества приема полностью выдвиньте антенну и отрегулируйте ее положение.

10 Другие возможности

Установка таймера отключения

Данная система может автоматически переключаться в режим ожидания по истечении установленного периода времени.

- 1 Когда система включена, нажмите кнопку **SLEEP/TIMER** несколько раз для выбора периода времени (в минутах).
 - ↳ Когда таймер отключения задействован, на дисплее отображается индикатор **zZ**.

Сброс таймера отключения

- 1 Последовательно нажимайте **SLEEP/TIMER** до отображения [OFF].
 - ↳ После сброса таймера отключения индикация **zZ** исчезает с дисплея.

Установка времени включения будильника

Данная система может быть использована в качестве будильника. В установленное время включается выбранный источник: DISC, TUNER или iPod.

- 1 Убедитесь в правильности установки часов.
- 2 В режиме ожидания нажмите и удерживайте кнопку **SLEEP/TIMER**.
- 3 Нажмите **DISC, TUN** или **iPod**, чтобы выбрать источник.
- 4 Нажмите **SLEEP/TIMER** для подтверждения.
 - ↳ Отобразятся и начнут мигать цифры, соответствующие значению часа.



- 5 С помощью кнопки **⏮️/⏭️** установите значение часов.
- 6 Нажмите **SLEEP/TIMER** для подтверждения.
↳ Отобразятся и начнут мигать цифры, соответствующие значению минут.
- 7 С помощью кнопки **⏮️/⏭️** установите значение минут.
- 8 Нажмите **SLEEP/TIMER** для подтверждения.
↳ Таймер установлен и активирован.



Примечание

- Если в качестве источника выбран iPod, но плеер iPod не подключен, система автоматически переключится в режим радио.

Установка и отключение будильника

- 1 В режиме ожидания необходимо несколько раз нажать **SLEEP/TIMER**, чтобы активировать или деактивировать таймер.
↳ Если будильник включен, на дисплее отображается индикатор .
↳ Если будильник отключен, индикатор  исчезает с дисплея.



Примечание

- Будильник не работает в режиме MP3 LINK.
- Если в качестве источника выбран диск (DISC), но дорожка не может быть воспроизведена, автоматически включается радио.

Прослушивание аудиоплеера

С помощью данного устройства можно прослушивать записи MP3-плеера.

- 1 Нажмите **MP3 LINK** для выбора MP3 LINK в качестве источника.
- 2 Подключите прилагаемый кабель MP3 LINK к:
 - разьему **MP3 LINK** (3,5 мм) на устройстве;
 - разьему для наушников на внешнем устройстве.
- 3 Включите воспроизведение на устройстве (см. руководство пользователя устройства).

11 Сведения об изделии

Примечание

- Информация о продукте может быть изменена без предварительного уведомления.

Характеристики

Усилитель

Номинальная выходная мощность	2X5 Вт RMS
Частотный отклик	60 - 16 кГц, ± 3 дБ
Отношение сигнал/шум	> 65 дБ
Вход Auh	0,5 В RMS 20 кОм

Диск

Тип лазера	Полупроводниковый
Диаметр диска	12 см/8 см
Поддержка дисков	CD-DA, CD-R, CD-RW
Аудио ЦАП	24 бит/44,1 кГц
Общее искажение гармоник	<1%
Частотный отклик	60 Гц - 16 кГц (44,1 кГц)
Отношение сигнал/шум	>65 дБА

Радио

Частотный диапазон	FM: 87,5-108 МГц
Шкала настройки	50 кГц
Чувствительность	
- Моно, отношение сигнал/шум	<22 dBf 26 дБ
Селективность поиска	< 36 dBu
Общее искажение гармоник	<3 %
Отношение сигнал/шум	> 45 dBu

Динамики

Сопrotивление динамиков	4 Ом
Преобразователь динамика	3,5"
Чувствительность	>82 дБ / м / Вт

Общая информация

Сеть переменного тока	230 - 240 В, 50 Гц
Энергопотребление во время работы	20 Вт
Энергопотребление в режиме ожидания Eсо Power	< 1 Вт
Размеры	
- Основное устройство (Ш x В x Г)	150 x 152 x 250 мм
- Динамики (Ш x В x Г)	150 x 152 x 197 мм
Вес	
- С упаковкой	5,07 кг
- Основное устройство	2,02 кг
- Динамики	2 x 0,895 кг

12 Устранение неполадок



Предупреждение

- Запрещается снимать корпус устройства.

Для сохранения действия условий гарантии запрещается самостоятельно ремонтировать систему.

При возникновении неполадок в процессе использования данной системы перед обращением в сервисную службу проверьте следующие пункты. Если не удастся решить проблему, посетите веб-сайт Philips (www.philips.com/welcome). При обращении в компанию Philips устройство должно находиться поблизости, номер модели и серийный номер должны быть известны.

Отсутствует питание

- Проверьте правильность подключения сетевой вилки устройства.
- Проверьте наличие электропитания в сетевой розетке.
- В целях экономии энергии система отключается автоматически через 15 минут после окончания воспроизведения дорожек и отсутствия команд управления.

Нет звука или звук с помехами

- Настройте громкость.
- Отключите наушники.
- Проверьте, чтобы динамики были подключены правильно.
- Проверьте, не зажаты ли защищенные кабели громкоговорителей.

Перепутаны левый и правый аудиовыходы

- Проверьте подключение и расположение АС.

Устройство не реагирует

- Отключите и снова подключите сетевой кабель к розетке, затем включите систему повторно.

- В целях экономии энергии система отключается автоматически через 15 минут после окончания воспроизведения дорожки и отсутствия управления.

Пульт ДУ не работает

- Перед нажатием любой функциональной кнопки выберите необходимый источник с помощью пульта ДУ, а не главного устройства.
- Поднесите пульт ДУ ближе к устройству.
- Установите элементы питания, соблюдая полярность (+/-), как указано на устройстве.
- Замените элементы питания.
- Направьте пульт ДУ непосредственно на датчик на передней панели устройства.

Диск не обнаружен

- Вставьте диск.
- Убедитесь, что диск вставлен правильно.
- Подождите, пока сконденсированная на линзе жидкость исчезнет.
- Замените или очистите диск.
- Используйте финализированный CD или диск необходимого формата.

Плохой прием радиосигнала

- Увеличьте расстояние между устройством и телевизором или видеоманитофоном.
- Полностью расправьте антенну FM.

Таймер не работает

- Правильно установите часы.
- Включите таймер.

Настройка часов/таймера удалена

- Произошел сбой питания или шнур питания был отключен.
- Переустановите часы/таймер.

Россия

Ваша международная гарантия

Уважаемый покупатель,

Вы приобрели изделие Филипс, которое было разработано в соответствии с высочайшими стандартами качества. Если, несмотря на это, в изделии возникает неисправность, Филипс гарантирует бесплатный ремонт и замену запчастей независимо от страны, где производится ремонт, в течении гарантийного периода 12 месяцев от даты покупки. Эта международная гарантия дополняет существующие национальные гарантийные обязательства продавцов и Филипс по отношению к вам в стране приобретения товара и не нарушает ваших законных прав как потребителя.

Международная гарантия Филипс действует в отношении изделия, приобретенного для личных бытовых нужд, которое используется по своему назначению в соответствии с инструкцией по эксплуатации, с соблюдением правил и требований безопасности, при представлении оригинала товарного или кассового чека, в котором указаны дата покупки, название компании-продавца, модель изделия и его серийный номер.

Международная гарантия Филипс не действует, если:

- Документы заполнены неразборчиво или в них сделаны исправления,
- модель или серийный номер изделия записаны неразборчиво, отсутствуют или в них сделаны исправления,
- ремонт или конструктивные изменения изделия были выполнены неавторизованными сервисными организациями или лицами,
- дефекты изделия были вызваны внешними воздействиями, включая, но не ограничиваясь молнией, попаданием воды, огнем, неправильной эксплуатацией или использованием не по назначению.

Пожалуйста, обратите внимание на то, что изделие не считается неисправным, если требуются его конструктивные изменения под местные или национальные стандарты, которые применяются в странах, для которых изделие не было изначально разработано и/или произведено. Рекомендуем вам всегда проверять возможность использования изделия в конкретной стране.

Если изделие Филипс работает неправильно или является неисправным, пожалуйста, свяжитесь со своей компанией-продавцом или любым авторизованным сервис центром. Информацию о ближайшем сервис-центре на территории России Вы можете получить по телефонам, указанным ниже. Если вам требуется сервисное обслуживание в другой стране, вам следует обратиться в Информационный Центр Филипс в этой стране, телефон и номер факса Вы найдете в соответствующей части этого буклета.

Чтобы избежать ненужных неудобств, мы рекомендуем вам внимательно прочитать инструкцию по эксплуатации перед тем, как обращаться за помощью. По всем вопросам, на которые не дала ответа компания-продавец, Вы можете позвонить или написать:

Центр информационной поддержки Филипс
Тел./факс: (495) 961-11-11
Тел.: 8-800-200-0880
(бесплатный междугородный звонок)

ГАРАНТИЙНЫЙ ТАЛОН БЫТОВАЯ ЭЛЕКТРОНИКА

Модель:

Серийный номер:

Дата продажи:

ПРОДАВЕЦ:

Название фирмы:

Телефон фирмы:

Адрес и E-mail:



Изделие получил в исправном состоянии.

С условиями гарантии ознакомлен и согласен

(подпись покупателя)

Внимание! Гарантийный талон недействителен без печати продавца.

Уважаемый потребитель!

Компания Филипс выражает благодарность за Ваш выбор и гарантирует высокое качество и безупречное функционирование данного изделия при соблюдении правил эксплуатации.

При покупке убедительно просим проверить правильность заполнения гарантийного талона. При этом серийный номер и наименование модели приобретенного Вами изделия должны быть идентичны записи в гарантийном талоне. Не допускается внесение в талон каких-либо изменений, исправлений. В случае неправильного или неполного заполнения гарантийного талона немедленно обратитесь к продавцу.

При бережном и внимательном отношении изделие будет надежно служить Вам долгие годы. В ходе эксплуатации не допускайте механических повреждений, попадания внутрь посторонних предметов, жидкостей, насекомых, в течение всего срока службы следите за сохранностью идентификационной наклейки с обозначением наименования модели и серийного номера изделия.

Если в процессе эксплуатации изделия Вы сочтете, что параметры работы отличаются от изложенных в инструкции пользователя, рекомендуем обратиться за консультацией в наш Информационный центр.

Условия гарантии

Объект	Изделие	Пульт дистанционного управления
Срок службы (исчисляется со дня передачи товара потребителю)	5 лет	1 год
Срок гарантии (исчисляется со дня передачи товара потребителю)	1 год	1 год

По окончании срока службы обратитесь в авторизованный сервисный центр для проведения профилактических работ и получения рекомендаций по дальнейшей эксплуатации изделия.

Во избежание возможных недоразумений, сохраняйте в течение срока службы документы, прилагаемые к товару при его продаже (данный гарантийный талон, товарный и кассовый чеки, накладные, инструкцию по эксплуатации (на любом носителе) и иные документы).

Гарантийное обслуживание не распространяется на изделия, недостатки которых возникли вследствие:

1. Нарушения Потребителем правил эксплуатации, хранения или транспортировки товара
2. Действий третьих лиц:
 - ремонт не уполномоченными лицами;
 - внесения несанкционированных изменений в конструктивные или схематические изменения и изменений программного обеспечения
 - отклонение от Государственных Технических Стандартов (ГОСТов) и норм питающих, телекоммуникационных и кабельных сетей;
 - неправильной установки и подключения изделия;
3. Действия непреодолимой силы (стихия, пожар, молния и т.п.);

Любую информацию о расположении сервисных центров и о сервисном обслуживании Вы можете получить

в Центре информационной поддержки:

Телефон: (495) 961-1111, 8 800 200-0880 (бесплатный звонок по России).

Интернет: www.philips.ru



© 2010 Koninklijke Philips Electronics N.V.

All rights reserved.

DCM105_12_UM_V1.0

