

Register your product and get support at
www.philips.com/welcome

DCD322



FI	Käyttöopas	1	PL	Instrukcja obsługi	133
PT	Manual do utilizador	31	CS	Příručka pro uživatele	165
EL	Εγχειρίδιο χρήσης	63	SK	Príručka užívateľa	195
RU	Руководство пользователя	97	HU	Felhasználói kézikönyv	227

PHILIPS

Producent zastrzega możliwość wprowadzania zmian technicznych.

SLOVAK REPUBLIC

Prístroj sa nesmie používať v mokrom a vlhkom prostredí! Chránite pred striekajúcou a kvapkajúcou vodou!

MAGYARORSZÁG

Minőségtanúsítás

A garanciajegyben feltüntetett forgalombahozó vállalat a 2/1984. (III.10.) BkM-IpM együttes rendelet értelmében tanúsítja, hogy ezen készülék megfelel a műszaki adatokban megadott értékeknek.

Figyelem! A meghibásodott készüléket - beleértve a hálózati csatlakozót is - csak szakember (szerviz) javíthatja. Ne tegye ki a készüléket esőnek vagy nedvesség hatásának!

Garancia

A forgalombahozó vállalat a termékre 12 hónap garanciát vállal.

Névleges feszültség220 - 230V

Névleges frekvencia..... 50 Hz

Teljesítmény

maximális.....45 W

készletben..... <1W

Érintésvédelmi osztály II.

Tömeg.....1.8 kg

Befoglaló méretek

szélesség223 mm

magasság.....88 mm

mélység.....242 mm

Rádiórész vételi tartomány

URH.....87,5 - 108,0 MHz

Erősítő rész

Kimeneti teljesítmény.....2 x 30W RMS

ČESKA REPUBLIKA

Záruka: Pokud byste z jakéhokoli důvodu přístroj demontovali, vždy nejdříve vytáhněte síťovou zástrčku.

Přístroj chraňte před jakoukoli vlhkostí i před kapkami vody.

ČESKA REPUBLIKA

Výstraha! Tento přístroj pracuje s laserovým paprskem. Při nesprávné manipulaci s přístrojem (v rozporu s tímto návodem) může dojít k nebezpečnému ozáření. Proto přístroj za chodu neotevírejte ani nesnímejte jeho kryty. Jakoukoli opravu vždy svěřte specializovanému servisu.

Nebezpečí! Při sejmutí krytů a odjištění bezpečnostních spínačů hrozí nebezpečí neviditelného laserového záření!

Chraňte se před přímým zásahem laserového paprsku.

Pokud byste z jakéhokoli důvodu přístroj demontovali, vždy nejdříve vytáhněte síťovou zástrčku.

Přístroj chraňte před jakoukoli vlhkostí i před kapkami vody.

Klass 1 laseraparat

Varning! Om apparaten används på annat sätt än i denna bruksanvisning specificerats, kan användaren utsättas för osynlig laserstrålning, som överskrider gränsen för laserklass 1.

Observera! Stömbrytaren är sekundärt kopplad och bryter inte strömmen från nätet. Den inbyggda nåtdelen är därför ansluten till elnätet så länge stickproppen sitter i vägguttaget.

Πίνακας περιεχομένων

1	Σημαντικό	64			
	Ασφάλεια	64			
	Σημείωση	66			
2	Το DVD Micro Theater	68			
	Εισαγωγή	68			
	Περιεχόμενα συσκευασίας	68			
	Επισκόπηση της κύριας μονάδας	69			
	Επισκόπηση του τηλεχειριστηρίου	70			
3	Σύνδεση	72			
	Τοποθέτηση της μονάδας	72			
	Σύνδεση ηχείων	72			
	Σύνδεση κεραίας FM	72			
	Σύνδεση καλωδίων ήχου	73			
	Σύνδεση καλωδίων βίντεο	73			
	Σύνδεση εξωτερικής συσκευής ήχου (προαιρετική)	75			
	Σύνδεση στο ρεύμα	76			
4	Ξεκινήστε	76			
	Προετοιμασία τηλεχειριστηρίου	76			
	Ενεργοποίηση	77			
	Αυτόματη απομνημόνευση ραδιοφωνικών σταθμών	77			
	Ρύθμιση ρολογιού	77			
	Προσαρμογή της φωτεινότητας στην οθόνη ενδείξεων.	78			
	Εύρεση του σωστού καναλιού προβολής	78			
	Επιλογή του σωστού συστήματος τηλεόρασης.	78			
	Αλλαγή γλώσσας μενού συστήματος	78			
	Ενεργοποίηση προοδευτικής σάρωσης	79			
5	Αναπαραγωγή	79			
	Αναπαραγωγή δίσκου	79			
	Αναπαραγωγή από USB ή εγγεγραμμένους δίσκους	80			
	Έλεγχος αναπαραγωγής	81			
	Επιλογές αναπαραγωγής	82			
	Επιλογές προβολής εικόνων	83			
6	Αναπαραγωγή iPhone/iPod	84			
	Συμβατότητα iPod/iPhone	84			
	Τοποθέτηση iPhone/iPod	84			
	Ακρόαση iPhone/iPod	84			
	Φόρτιση iPhone/iPod	85			
	Αφαίρεση του iPhone/iPod	85			
7	Ακρόαση ραδιοφώνου	85			
	Συντονισμός σε ραδιοφωνικό σταθμό	85			
	Αυτόματος προγραμματισμός ραδιοφωνικών σταθμών	85			
	Μη αυτόματος προγραμματισμός ραδιοφωνικών σταθμών	86			
	Συντονισμός σε προεπιλεγμένο ραδιοφωνικό σταθμό	86			
	Εμφάνιση πληροφοριών RDS	86			
8	Προσαρμογή ήχου	87			
	Προσαρμογή επιπέδου έντασης	87			
	Επιλογή ηχητικού εφέ	87			
	Σίγαση ήχου	87			
9	Προσαρμογή ρυθμίσεων	88			
	Γενικές ρυθμίσεις	88			
	Ρύθμιση ήχου	88			
	Ρύθμιση βίντεο	88			
	Προτιμήσεις	89			
10	Άλλες λειτουργίες	90			
	Ενεργοποίηση λειτουργίας επίδειξης	90			
	Ρύθμιση αφύπνισης	90			
	Ρύθμιση χρονοδιακόπτη διακοπής λειτουργίας	91			
	Ακρόαση από συσκευή ήχου	91			
	Ακρόαση μέσω του ακουστικών	91			
11	Πληροφορίες προϊόντος	92			
	Προδιαγραφές	92			
	Υποστηριζόμενα φορμά δίσκων	93			
	Πληροφορίες δυνατότητας αναπαραγωγής μέσω USB	93			
	Τύποι προγράμματος RDS	94			
12	Αντιμετώπιση προβλημάτων	94			

1 Σημαντικό

Ασφάλεια

Αναγνώριση συμβόλων ασφαλείας

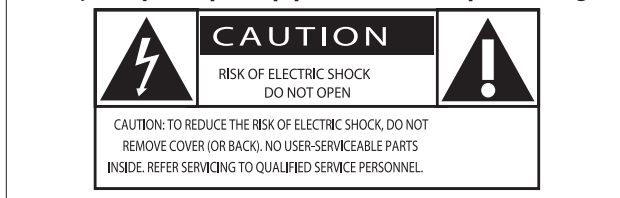

Ο “κεραυνός” υποδηλώνει μη μονωμένο υλικό στη μονάδα σας, το οποίο μπορεί να προκαλέσει ηλεκτροπληξία. Για την ασφάλεια όλων, μην αφαιρείτε το κάλυμμα το προϊόντος.

Το “θαυμαστικό” εφιστά την προσοχή σε χαρακτηριστικά, για τα οποία θα πρέπει να διαβάσετε προσεκτικά το επισυναπτόμενο υλικό τεκμηρίωσης, έτσι ώστε να αποφύγετε προβλήματα κατά τη λειτουργία και τη συντήρηση.

ΠΡΟΕΙΔΟΠΟΙΗΣΗ: Για να μειώσετε τον κίνδυνο πυρκαγιάς ή ηλεκτροπληξίας, μην εκθέτετε τη συσκευή σε βροχή ή υγρασία και μην τοποθετείτε αντικείμενα που περιέχουν υγρά, όπως ανθοδοχεία, πάνω σε αυτήν.

ΠΡΟΣΟΧΗ: Για να αποφύγετε τον κίνδυνο ηλεκτροπληξίας, φροντίστε ώστε το πλατύ πτερύγιο του βύσματος να ταιριάζει με την πλατιά υποδοχή και να εισάγετε πλήρως.

Σημαντικές οδηγίες ασφαλείας

- 1 Διαβάστε αυτές τις οδηγίες.
- 2 Φυλάξτε αυτές τις οδηγίες.
- 3 Τηρείτε όλες τις προειδοποιήσεις.
- 4 Ακολουθήστε όλες τις οδηγίες.

- 5 Μην χρησιμοποιείτε τη συσκευή κοντά σε νερό.
- 6 Καθαρίζετε μόνο με στεγνό πανί.
- 7 Μην καλύπτετε τις οπές εξαερισμού. Εγκαταστήστε τη μονάδα σύμφωνα με τις οδηγίες του κατασκευαστή.
- 8 Μην εγκαταστήσετε τη μονάδα κοντά σε πηγές θερμότητας όπως σώματα καλοριφέρ, ανοίγματα εκροής θερμού αέρα, φούρνους ή άλλες συσκευές (συμπεριλαμβανομένων ενισχυτών) που παράγουν θερμότητα.
- 9 Προστατέψτε το καλώδιο ρεύματος ώστε να μην πατηθεί ή κοπεί, ειδικά στα βύσματα, στις υποδοχές κυκλώματος και στο σημείο όπου εξέρχονται από τη συσκευή.
- 10 Χρησιμοποιείτε μόνο μέρη/εξαρτήματα εγκεκριμένα από τον κατασκευαστή.
- 11 Χρησιμοποιείτε τη συσκευή μόνο με το καροτσάκι, βάση, τρίποδο, στήριγμα ή τραπέζι που συνιστάται από τον κατασκευαστή ή συνοδεύει τη συσκευή. Όταν χρησιμοποιείτε καροτσάκι, προσέχετε κατά τη μεταφορά του καροτσιού/συσκευής ώστε να αποφύγετε ενδεχόμενο τραυματισμό από ανατροπή της συσκευής.



- 12 Αποσυνδέστε τη συσκευή από την πρίζα κατά τη διάρκεια καταιγίδων ή όταν δεν χρησιμοποιείται για μεγάλο χρονικό διάστημα.
- 13 Οποιαδήποτε επισκευή πρέπει να γίνεται από εξειδικευμένο προσωπικό. Είναι απαραίτητη η επισκευή της συσκευής όταν έχει υποστεί οποιαδήποτε βλάβη, όπως εάν υποστεί βλάβη το καλώδιο ή το βύσμα τροφοδοσίας, εάν χυθεί υγρό

ή πέσουν αντικείμενα πάνω στη συσκευή, εάν η συσκευή εκτεθεί σε βροχή ή υγρασία, εάν δεν λειτουργεί κανονικά ή έχει πέσει.

14) ΠΡΟΕΙΔΟΠΟΙΗΣΗ για τη χρήση της μπαταρίας – Προς αποφυγή διαρροής του υγρού της μπαταρίας που μπορεί να προκαλέσει τραυματισμό, καταστροφή ιδιοκτησίας ή βλάβη στη μονάδα:

- Τοποθετείτε τις μπαταρίες σωστά, με τις ενδείξεις πολικότητας + και - όπως υποδεικνύονται στη μονάδα.
- Μην συνδυάζετε μπαταρίες διαφορετικού τύπου (παλιές με καινούργιες ή μπαταρίες άνθρακα με αλκαλικές κ.λπ.).
- Αφαιρείτε τις μπαταρίες όταν η μονάδα δεν πρόκειται να χρησιμοποιηθεί για μεγάλο χρονικό διάστημα.

15) Η συσκευή δεν πρέπει να εκτίθεται σε υγρά.

16) Μην τοποθετείτε πηγές κινδύνου πάνω στη συσκευή (π.χ. αντικείμενα που περιέχουν υγρά, αναμμένα κεριά).

17) Όπου το βύσμα παροχής ρεύματος ή ο συζευκτήρας συσκευής χρησιμοποιείται ως συσκευή αποσύνδεσης, η συσκευή αποσύνδεσης παραμένει λειτουργική.

Κίνδυνος υπερθέρμανσης! Μην τοποθετείτε τη συσκευή σε περιορισμένο χώρο. Αφήνετε πάντα ελάχιστο διάστημα τεσσάρων ιντσών γύρω από τη συσκευή για εξαερισμό. Βεβαιωθείτε ότι κουρτίνες ή άλλα αντικείμενα δεν καλύπτουν τις οπές εξαερισμού στη συσκευή.



Προσοχή

- Η χρήση διαφορετικών χειριστηρίων ή προσαρμογών ή η εφαρμογή διαδικασιών διαφορετικών από αυτές που υποδεικνύονται στο παρόν εγχειρίδιο μπορεί να προκαλέσει επικίνδυνη έκθεση σε ακτινοβολία ή άλλες μη ασφαλείς λειτουργίες.



Προειδοποίηση

- Μην αφαιρείτε ποτέ το περίβλημα αυτής της συσκευής.
- Μην λιπαίνετε κανένα τμήμα αυτής της συσκευής.
- Τοποθετήστε τη μονάδα σε επίπεδη, σκληρή και σταθερή επιφάνεια.
- Μην τοποθετείτε τη συσκευή πάνω σε άλλο ηλεκτρικό εξοπλισμό.
- Χρησιμοποιείτε αυτή τη συσκευή μόνο σε εσωτερικό χώρο. Διατηρείτε τη συσκευή μακριά από νερό, υγρασία και αντικείμενα που περιέχουν υγρά.
- Διατηρείτε τη συσκευή μακριά από άμεσο ηλιακό φως, γυμνή φλόγα ή θερμότητα.
- Μην κοιτάτε ποτέ απευθείας την ακτίνα μέσα στη μονάδα.

Ασφάλεια ακοής

Ακούτε με μέτρια ένταση.

- Η χρήση ακουστικών σε υψηλή ένταση μπορεί να προκαλέσει προβλήματα στην ακοή σας. Αυτό το προϊόν μπορεί να παράγει ήχους σε κλίμακα ντεσιμπέλ, οι οποίοι ενδέχεται να προκαλέσουν απώλεια ακοής σε φυσιολογικά άτομα, ακόμα και σε περίπτωση έκθεσης μικρότερης από ένα λεπτό. Η υψηλότερη κλίμακα των ντεσιμπέλ παρέχεται για όσους έχουν ήδη ορισμένου βαθμού απώλεια ακοής.
- Ο ήχος μπορεί να κρύβει κινδύνους. Με την πάροδο του χρόνου το “επίπεδο άνεσης” προσαρμόζεται σε υψηλότερες εντάσεις ήχου. Έτσι μετά από παρατεταμένη ακρόαση, αυτό που ακούγεται “κανονικό” μπορεί στην πραγματικότητα να είναι δυνατό και επιβλαβές για την ακοή σας. Για την προστασία σας, ρυθμίστε την ένταση σε ένα ασφαλές επίπεδο προτού προσαρμοστεί η ακοή σας, και μην την αλλάζετε.

Για να ρυθμίσετε ένα ασφαλές επίπεδο έντασης:

- Ορίστε τον έλεγχο της έντασης του ήχου σε χαμηλή ρύθμιση.

- Αυξάνετε αργά τον ήχο μέχρι να μπορείτε να ακούτε άνετα και καθαρά, χωρίς παραμόρφωση.

Ακούτε για εύλογα χρονικά διαστήματα:

- Η παρατεταμένη έκθεση στον ήχο, ακόμα και σε κανονικά “ασφαλή” επίπεδα, μπορεί να προκαλέσει επίσης απώλεια ακοής.
- Βεβαιωθείτε ότι χρησιμοποιείτε τον εξοπλισμό σας μέσα χωρίς υπερβολές και κάνετε τα απαραίτητα διαλείμματα.

Βεβαιωθείτε ότι τηρείτε τις παρακάτω οδηγίες όταν χρησιμοποιείτε τα ακουστικά.

- Ακούτε με λογική ένταση και για εύλογα χρονικά διαστήματα.
- Προσέχετε να μην προσαρμόζετε την ένταση όσο προσαρμόζεται η ακοή σας.
- Μην αυξάνετε την ένταση τόσο που να μην μπορείτε να ακούτε τι γίνεται γύρω σας.
- Πρέπει να προφυλάξεστε ή να διακόπτετε προσωρινά τη χρήση σε δυνητικά επικίνδυνες καταστάσεις. Μην χρησιμοποιείτε ακουστικά ενώ χειρίζεστε μηχανοκίνητο όχημα, κάνετε ποδήλατο, σκέιτμπορντ κ.λπ. γιατί ενδέχεται να προκληθεί τροχαίο ατύχημα, ενώ σε πολλές περιοχές είναι και παράνομο.

Σημείωση

Οποιοσδήποτε αλλαγές ή τροποποιήσεις πραγματοποιηθούν στη συσκευή χωρίς τη ρητή έγκριση της Philips Consumer Electronics ενδέχεται να ακυρώσουν το δικαίωμα του χρήστη για λειτουργία της συσκευής.



Το παρόν προϊόν συμμορφώνεται με τις προδιαγραφές της Ευρωπαϊκής Κοινότητας για παρεμβολές ραδιοφωνικών σημάτων.



Το προϊόν είναι σχεδιασμένο και κατασκευασμένο από υψηλής ποιότητας υλικά και εξαρτήματα, τα οποία μπορούν να ανακυκλωθούν και να ξαναχρησιμοποιηθούν.



Όταν ένα προϊόν διαθέτει το σύμβολο ενός διαγραμμένου κάδου απορριμμάτων με ρόδες, το προϊόν αυτό καλύπτεται από την Ευρωπαϊκή Οδηγία 2002/96/ΕΚ.

Ενημερωθείτε σχετικά με το ανεξάρτητο τοπικό σύστημα συλλογής ηλεκτρικών και ηλεκτρονικών προϊόντων.

Μην παραβείτε τους τοπικούς κανονισμούς και μην απορρίψετε τα παλιά σας προϊόντα μαζί με τα υπόλοιπα οικιακά απορρίμματα. Η σωστή μέθοδος απόρριψης των παλιών σας προϊόντων συμβάλλει στην αποφυγή αρνητικών επιπτώσεων για το περιβάλλον και την ανθρώπινη υγεία.



Το προϊόν σας περιέχει μπαταρίες που καλύπτονται από την Ευρωπαϊκή Οδηγία 2006/66/ΕΚ, και δεν μπορούν να απορριφθούν μαζί με τα συνηθισμένα απορρίμματα του σπιτιού σας. Ενημερωθείτε σχετικά με την ισχύουσα τοπική νομοθεσία για τη χωριστή συλλογή μπαταριών καθώς η σωστή μέθοδος απόρριψης των μπαταριών συμβάλλει στην αποφυγή αρνητικών επιπτώσεων για το περιβάλλον και την ανθρώπινη υγεία.

Πληροφορίες σχετικά με την προστασία του περιβάλλοντος

Κάθε περιττό στοιχείο συσκευασίας έχει παραληφθεί. Η συσκευασία έχει γίνει έτσι ώστε να είναι εύκολος ο διαχωρισμός σε τρία υλικά: χαρτόνι (κουτί), αφρώδες πολυστυρένιο (υλικό προστασίας από

χτυπήματα) και πολυαιθυλένιο (σακουλάκια, προστατευτικό αφρώδες φύλλο).

Το σύστημα αποτελείται από υλικά που μπορούν να ανακυκλωθούν και να επαναχρησιμοποιηθούν εάν αποσυναρμολογηθεί από μια ειδικευμένη εταιρεία. Τηρείτε τους τοπικούς κανονισμούς σχετικά με την απόρριψη υλικών συσκευασίας, άδειων μπαταριών ή παλιού εξοπλισμού.

Ανακοίνωση περί πνευματικών δικαιωμάτων



Be responsible
Respect copyrights

Το παρόν προϊόν ενσωματώνει τεχνολογία προστασίας κατά της αντιγραφής που προστατεύεται από ευρεσιτεχνίες στις Η.Π.Α. και άλλα δικαιώματα πνευματικής ιδιοκτησίας της Rovi Corporation. Απαγορεύεται η ανάδρομη συναρμολόγηση και η αποσυναρμολόγηση.

Ανακοίνωση περί των εμπορικών σημάτων

DIVX
ULTRA

ΠΛΗΡΟΦΟΡΙΕΣ ΓΙΑ ΤΟ ΒΙΝΤΕΟ DIVX: Το DivX® είναι ένα ψηφιακό φoρμά βίντεο που έχει κατασκευαστεί από την DivX, Inc. Η παρούσα συσκευή είναι επίσημη συσκευή DivX Certified για αναπαραγωγή βίντεο DivX. Επισκεφθείτε τη διεύθυνση www.divx.com για περισσότερες πληροφορίες και εργαλεία λογισμικού για μετατροπή των αρχείων σας σε βίντεο DivX.

ΠΛΗΡΟΦΟΡΙΕΣ ΓΙΑ ΤΟ DIVX VIDEO-ON-DEMAND: Αυτή η συσκευή DivX Certified® πρέπει να καταχωρηθεί για να είναι δυνατή η αναπαραγωγή περιεχομένου DivX Video-on-demand (VOD). Για να δημιουργήσετε τον κωδικό εγγραφής, εντοπίστε την ενότητα DivX VOD στο μενού ρύθμισης της συσκευής. Μεταβείτε στη διεύθυνση

vod.divx.com με αυτόν τον κωδικό για να ολοκληρώσετε τη διαδικασία εγγραφής και να μάθετε περισσότερα για το DivX VOD.

Οι ονομασίες DivX®, DivX Certified® και τα σχετικά λογότυπα αποτελούν σήματα κατατεθέντα της DivX, Inc. και χρησιμοποιούνται κατόπιν αδειάς.

DOLBY
DIGITAL

Κατασκευάζεται κατόπιν αδειάς από τη Dolby Laboratories. Η ονομασία 'Dolby' και το σύμβολο του διπλού D αποτελούν εμπορικά σήματα των εργαστηρίων Dolby Laboratories.

DVD
VIDEO

Η ονομασία 'DVD Video' αποτελεί εμπορικό σήμα της DVD Format/Logo Licensing Corporation.

Η συσκευή περιλαμβάνει την παρακάτω ετικέτα:



Σημείωση

- Η πινακίδα του τύπου βρίσκεται στο κάτω μέρος της συσκευής.

2 Το DVD Micro Theater

Συγχαρητήρια για την αγορά σας και καλωσορίσατε στη Philips! Για να επωφεληθείτε πλήρως από την υποστήριξη που προσφέρει η Philips, καταχωρήστε το προϊόν σας στη διεύθυνση www.philips.com/welcome.

Εισαγωγή

Με αυτή τη συσκευή, μπορείτε:

- να παρακολουθείτε βίντεο από DVD/VCD/SVCD, iPhone/iPod ή συσκευές αποθήκευσης USB
- να απολαμβάνετε ήχο από δίσκους, iPhone/iPod ή συσκευές αποθήκευσης USB
- να προβάλλετε φωτογραφίες από δίσκους ή συσκευές αποθήκευσης USB
- Ακρόαση ραδιοφώνου FM

Μπορείτε να εμπλουτίσετε την έξοδο ήχου με τα παρακάτω εφέ ήχου:

- Δυναμική ενίσχυση μπάσων (DBB)
- Έλεγχος ψηφιακού ήχου (DSC)
- Αυτόματος έλεγχος έντασης ήχου (LOUDNESS)

Η συσκευή υποστηρίζει τα παρακάτω φORMά μέσω δίσκων:



Μπορείτε να πραγματοποιήσετε αναπαραγωγή δίσκων DVD με τον παρακάτω κωδικό περιοχής:

Κωδικός περιοχής για DVD	Χώρες
	Ευρώπη

Περιεχόμενα συσκευασίας

Ελέγξτε και αναγνωρίστε τα περιεχόμενα της συσκευασίας:

- Κύρια μονάδα
- 2 ηχεία
- Τηλεχειριστήριο με μπαταρίες
- Καλώδιο εικόνας σύνθετου σήματος (κίτρινο)
- Καλώδιο τροφοδοσίας
- Καλώδιο MP3 link (μήκος: 60 εκ.)
- Ενσύρματη κεραία FM
- Εγχειρίδιο χρήσης
- Οδηγός γρήγορης έναρξης

Επισκόπηση της κύριας μονάδας

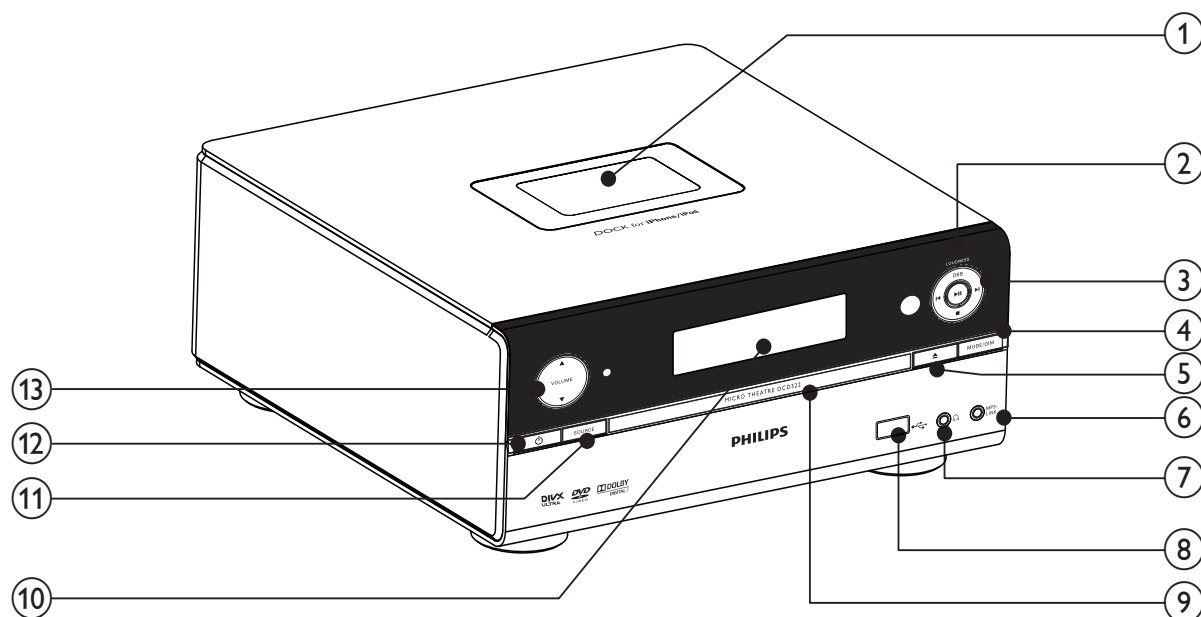

① Βάση για iPod/iPhone

② DBB/LOUDNESS

- Ενεργοποίηση ή απενεργοποίηση της δυναμικής ενίσχυσης μπάσων.
- Ενεργοποίηση ή απενεργοποίηση του αυτόματου ελέγχου έντασης ήχου.

③ ⏮⏭

- Μετάβαση στο προηγούμενο/επόμενο κομμάτι, τίτλο ή κεφάλαιο.
- Επιλογή προεπιλεγμένου ραδιοφωνικού σταθμού.
- ▶⏮
- Έναρξη ή προσωρινή διακοπή της αναπαραγωγής.
- ■
- Διακοπή αναπαραγωγής.

④ MODE/DIM

- Ενεργοποίηση λειτουργιών επανάληψης/τυχαίας αναπαραγωγής.
- Επιλογή επιπέδου φωτεινότητας για την οθόνη ενδείξεων.

⑤ ▲

- Άνοιγμα ή κλείσιμο του διαμερίσματος δίσκου.

⑥ MP3-LINK

- Βύσμα για εξωτερική συσκευή ήχου.

⑦ 🎧

- Υποδοχή ακουστικών.

⑧ 🔌

- Υποδοχή USB.

⑨ Μονάδα δίσκου

⑩ Πίνακας ενδείξεων

- Εμφάνιση τρέχουσας κατάστασης

⑪ SOURCE

- Επιλογή πηγής.

⑫ ⏻

- Ενεργοποίηση της συσκευής ή μετάβαση στη λειτουργία αναμονής.

⑬ ▲ VOLUME ▼

- Προσαρμογή έντασης.
- Ρύθμιση ώρας.

Επισκόπηση του τηλεχειριστηρίου

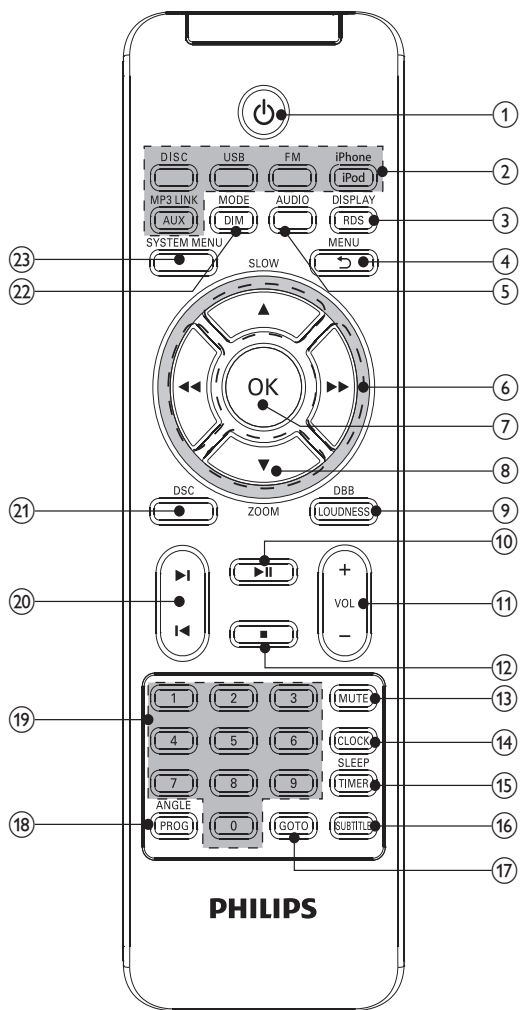

- ① **⏻**
 - Ενεργοποίηση της συσκευής ή μετάβαση στη λειτουργία αναμονής.
- ② **Πλήκτρα επιλογής πηγής**
 - Επιλογή πηγής.
- ③ **DISPLAY/RDS**
 - Εμφάνιση πληροφοριών αναπαραγωγής σε μια συνδεδεμένη τηλεόραση.
 - Για επιλεγμένους ραδιοφωνικούς σταθμούς FM: εμφάνιση πληροφοριών RDS.
 - Συγχρονισμός ρολογιού με RDS.

- ④ **MENU/↵**
 - Για δίσκους βίντεο: πρόσβαση ή έξοδος από το μενού δίσκου.
 - Για δίσκους βίντεο με έλεγχο αναπαραγωγής (PBC): ενεργοποίηση/απενεργοποίηση PBC.
 - Πρόσβαση ή έξοδος από το μενού του iPhone/iPod.
 - Επιστροφή στο προηγούμενο μενού.
- ⑤ **AUDIO**
 - Για VCD, επιλέξτε στερεοφωνικό, μονοφωνικό αριστερό ή μονοφωνικό δεξιό κανάλι.
 - Για βίντεο DVD/DivX, επιλέξτε μια γλώσσα ήχου.
- ⑥ **⏮⏭**
 - Αναζήτηση μέσα σε κομμάτι ή δίσκο.
 - Για τα μενού, πλοήγηση αριστερά/δεξιά.
 - Συντονισμός σε ραδιοφωνικό σταθμό.
 - Περιστροφή εικόνας.
- ⑦ **OK**
 - Επιβεβαίωση επιλογής.
- ⑧ **▲SLOW/▼ZOOM**
 - Για τα μενού: πλοήγηση πάνω/κάτω.
 - Αναστροφή εικόνας.
 - (▲SLOW) Για δίσκους βίντεο: επιλογή λειτουργίας αναπαραγωγής σε αργή κίνηση.
 - (▼ZOOM) Για βίντεο: μεγέθυνση/σμίκρυνση.
- ⑨ **DBB/LOUDNESS**
 - Ενεργοποίηση ή απενεργοποίηση του αυτόματου ελέγχου έντασης ήχου.
 - Ενεργοποίηση ή απενεργοποίηση της δυναμικής ενίσχυσης μπάσων.

10 ►||

- Έναρξη ή προσωρινή διακοπή της αναπαραγωγής.

11 VOL +/-

- Προσαρμογή έντασης.
- Ρύθμιση ώρας.

12 ■

- Διακοπή αναπαραγωγής.

13 MUTE

- Σίγαση ή επαναφορά της έντασης.

14 CLOCK

- Ρύθμιση ρολογιού.
- Προβολή του ρολογιού.

15 SLEEP/TIMER

- Ρύθμιση χρονοδιακόπτη διακοπής λειτουργίας.
- Ρύθμιση αφύπνισης.

16 SUBTITLE

- Επιλογή γλώσσας υπότιτλων.

17 GOTO

- Κατά την αναπαραγωγή δίσκου, ορίστε μία θέση για έναρξη της αναπαραγωγής.

18 ANGLE/PROG

- Επιλογή γωνίας κάμερας DVD.
- Προγραμματισμός κομματιών.
- Προγραμματισμός τίτλων/κεφαλαίων για αναπαραγωγή DVD.
- Προγραμματισμός ραδιοφωνικών σταθμών.

19 Αριθμητικό πληκτρολόγιο

- Άμεση επιλογή τίτλου/κεφαλαίου/κομματιού.

20 ◀▶

- Μετάβαση στο προηγούμενο/επόμενο κομμάτι.
- Μετάβαση στον προηγούμενο/επόμενο τίτλο ή κεφάλαιο.
- Επιλογή προεπιλεγμένου ραδιοφωνικού σταθμού.

21 DSC

- Επιλογή προεπιλεγμένης ρύθμισης ήχου.

22 MODE/DIM

- Ενεργοποίηση λειτουργιών επανάληψης/τυχαίας αναπαραγωγής.
- Επιλογή επιπέδου φωτεινότητας για την οθόνη ενδείξεων.

23 SYSTEM MENU

- Πρόσβαση ή έξοδος από το μενού ρύθμισης συστήματος.

3 Σύνδεση

Τοποθέτηση της μονάδας

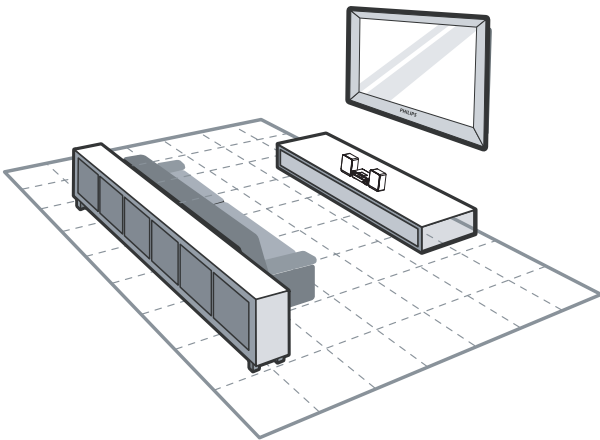

- 1 Τοποθετήστε τη μονάδα κοντά στην τηλεόραση.
- 2 Τοποθετήστε τα αριστερά και τα δεξιά ηχεία σε ίση απόσταση από την τηλεόραση και σε γωνία περίπου 45 μοιρών σε σχέση με τη θέση ακρόασης.

Σημείωση

- Προς αποφυγή μαγνητικών παρεμβολών ή ανεπιθύμητου θορύβου, μην τοποθετείτε ποτέ το σύστημα και τα ηχεία πολύ κοντά σε συσκευές που εκπέμπουν ακτινοβολία.
- Τοποθετήστε τη μονάδα στο πάνω μέρος ενός τραπεζιού ή αναρτήστε την στον τοίχο.
- Μην τοποθετείτε ποτέ τη μονάδα σε περικλειστο χώρο.
- Τοποθετήστε αυτή τη μονάδα κοντά στην πρίζα AC και σε τέτοια θέση ώστε η πρόσβαση στο βύσμα τροφοδοσίας AC να είναι εύκολη.

Σύνδεση ηχείων

Σημείωση

- Για βέλτιστο ήχο, χρησιμοποιείτε μόνο τα παρεχόμενα ηχεία.
- Συνδέετε μόνο ηχεία με σύνθετη αντίσταση ίδια ή μεγαλύτερη από αυτή των παρεχόμενων ηχείων. Ανατρέξτε στην ενότητα 'Προδιαγραφές' στο παρόν εγχειρίδιο.

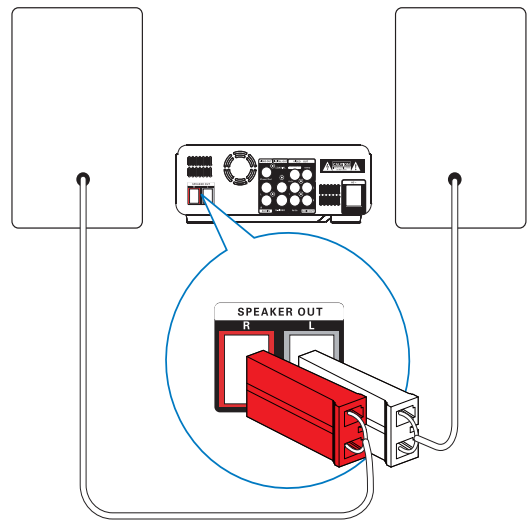

- 1 Εισαγάγετε τα βύσματα ηχείων στις υποδοχές **SPEAKER OUT (L και R)**.
 - Το κόκκινο βύσμα στο **R**.
 - Το λευκό βύσμα στο **L**.

Σύνδεση κεραίας FM

✳ Συμβουλή

- Για βέλτιστη λήψη, προεκτείνετε πλήρως την κεραία και προσαρμόστε τη θέση της.
- Για βέλτιστη στερεοφωνική λήψη FM, συνδέστε μια εξωτερική κεραία FM στην υποδοχή **FM AERIAL**.
- Η μονάδα δεν υποστηρίζει ραδιοφωνική λήψη MW.

- 1 Συνδέστε την παρεχόμενη ενσύρματη κεραία FM στην υποδοχή **FM AERIAL** της μονάδας.

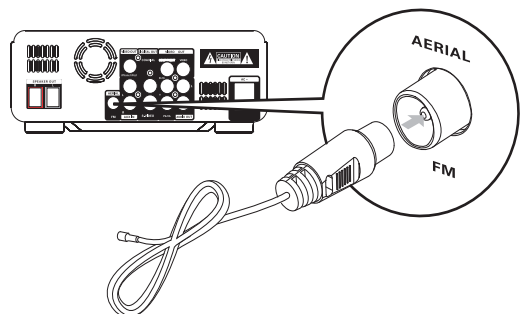

Σύνδεση καλωδίων ήχου

Για ακρόαση αρχείων ήχου από άλλες συσκευές ήχου, καθώς επίσης και από τα συνοδευτικά ηχεία, επιλέξτε την προτιμώμενη σύνδεση ήχου:

- **Επιλογή 1:** Σύνδεση μέσω ομοαξονικού καλωδίου
- **Επιλογή 2:** Σύνδεση μέσω καλωδίων αναλογικού ήχου

Επιλογή 1: Σύνδεση μέσω ομοαξονικού καλωδίου

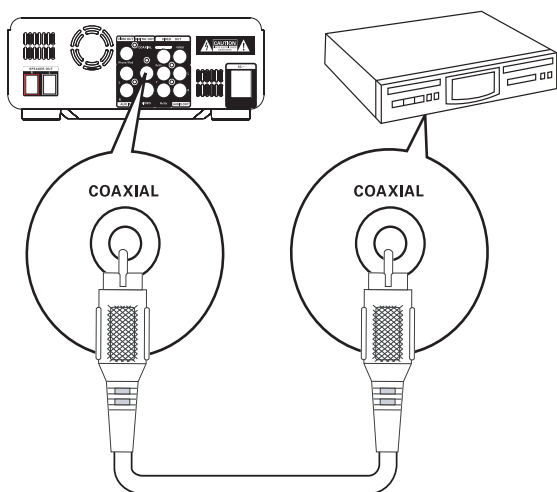

Όταν η συσκευή είναι συνδεδεμένη σε ψηφιακή συσκευή ήχου, μπορείτε να απολαμβάνετε πολυκαναλικό ήχο surround.

- 1 Συνδέστε ένα ομοαξονικό καλώδιο (δεν παρέχεται)
 - στην υποδοχή **COAXIAL** του προϊόντος.
 - στην υποδοχή εισόδου **COAXIAL/DIGITAL** της συσκευής.

Επιλογή 2: Σύνδεση μέσω καλωδίων αναλογικού ήχου

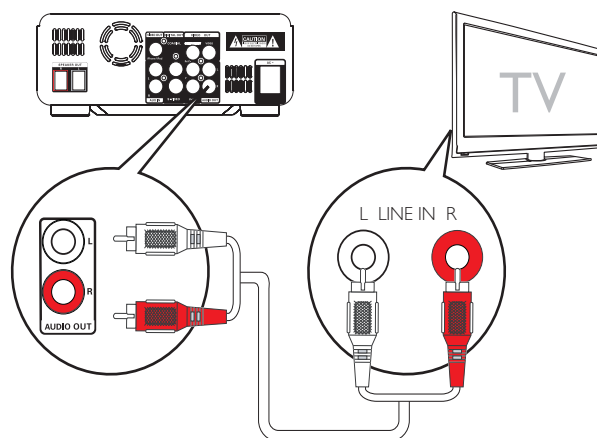

- 1 Συνδέστε ένα καλώδιο ήχου (κόκκινο/λευκό άκρο):
 - στις υποδοχές **AUDIO OUT (L και R)** της μονάδας.
 - στις υποδοχές εισόδου ήχου της συσκευής ήχου.

Σύνδεση καλωδίων βίντεο

Μπορείτε να επιλέξετε τη βέλτιστη σύνδεση εικόνας που υποστηρίζει η τηλεόρασή σας.

- **Επιλογή 1:** Σύνδεση μέσω καλωδίου S-Video (για τυπική τηλεόραση).
- **Επιλογή 2:** Σύνδεση μέσω καλωδίου εικόνας σύνθετου σήματος (CVBS) (για τυπική τηλεόραση).
- **Επιλογή 3:** Σύνδεση μέσω καλωδίων εικόνας σήματος συνιστωσών (για τυπική τηλεόραση ή τηλεόραση με δυνατότητα προοδευτικής σάρωσης).
- **Επιλογή 4:** Σύνδεση μέσω της υποδοχής **iPhone/iPod** (για τυπική τηλεόραση).

Επιλογή 1: Σύνδεση μέσω καλωδίου S-Video

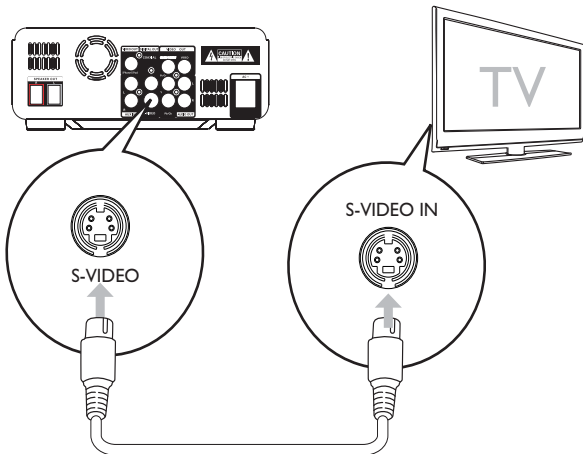

1 Συνδέστε ένα καλώδιο S-video (δεν παρέχεται):

- στην υποδοχή **S-Video** της μονάδας.
- στην υποδοχή **S-Video** της τηλεόρασης.

Επιλογή 2: Σύνδεση μέσω καλωδίου εικόνας σύνθετου σήματος

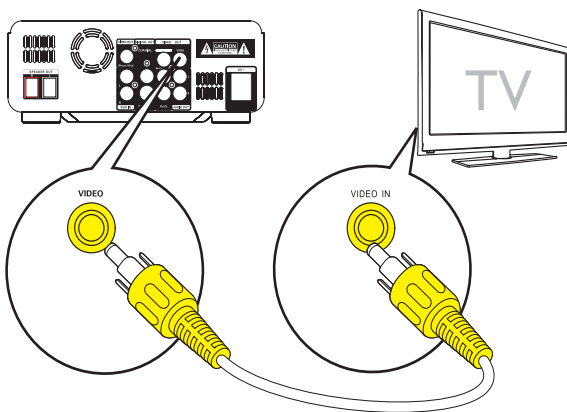

1 Συνδέστε το καλώδιο εικόνας σύνθετου σήματος (παρέχεται):

- στην υποδοχή **VIDEO** της μονάδας.
- υποδοχή εισόδου βίντεο της τηλεόρασης.

Επιλογή 3: Σύνδεση μέσω καλωδίων εικόνας σήματος συνιστωσών

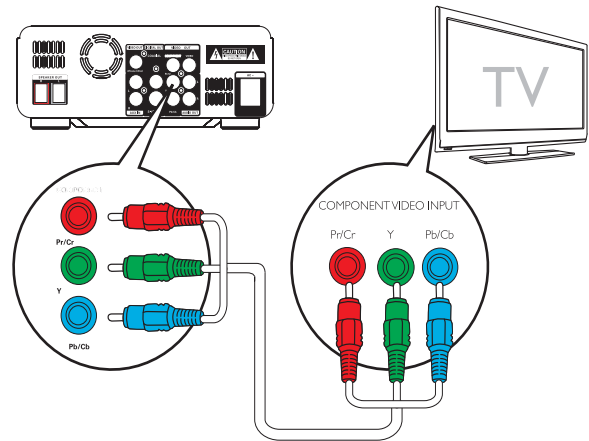

Σημείωση

- Η ποιότητα βίντεο που εξασφαλίζεται από την προοδευτική σάρωση είναι διαθέσιμη μόνο όταν είναι συνδεδεμένη τηλεόραση με δυνατότητα προοδευτικής σάρωσης.
- Εάν η τηλεόραση σας δεν υποστηρίζει δυνατότητα προοδευτικής σάρωσης, δεν είναι δυνατή η προβολή της εικόνας.
- Για τον τρόπο ενεργοποίησης της προοδευτικής σάρωσης στην τηλεόραση σας, ανατρέξτε στο εγχειρίδιο χρήσης της τηλεόρασης.

Συνδέστε μια τηλεόραση με δυνατότητα προοδευτικής σάρωσης μέσω ενός καλωδίου εικόνας σήματος συνιστωσών για εικόνα υψηλότερης ποιότητας.

1 Συνδέστε τα καλώδια εικόνας σήματος συνιστωσών (κόκκινο/μπλε/πράσινο - δεν παρέχονται):

- στις υποδοχές **COMPONENT (Pr/Cr Pb/Cb Y)** της μονάδας.
- στις υποδοχές εισόδου σήματος συνιστωσών της τηλεόρασης.

Επιλογή 4: Σύνδεση μέσω της υποδοχής iPhone/iPod

Μπορείτε να προβάλλετε στην τηλεόρασή σας αρχεία βίντεο που βρίσκονται αποθηκευμένα στο iPhone/iPod.

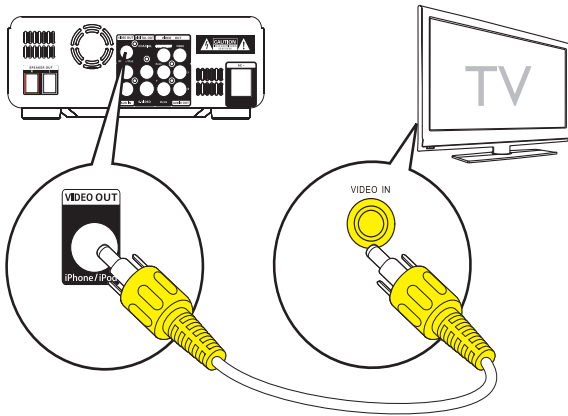

- 1 Συνδέστε ένα καλώδιο εικόνας σύνθετου σήματος:
 - στην υποδοχή **iPhone/iPod** της μονάδας.
 - υποδοχή εισόδου βίντεο της τηλεόρασης.

Σημείωση

- Για αναπαραγωγή ήχου μόνο μέσω των ηχείων αυτής της συσκευής, πραγματοποιήστε σίγαση της τηλεόρασης και τυχόν άλλων συνδεδεμένων συσκευών ήχου.
- Δείτε "Αναπαραγωγή iPhone/iPod", για πληροφορίες σχετικά με τον τρόπο ελέγχου της αναπαραγωγής.
- Συμβουλευτείτε το εγχειρίδιο χρήσης της τηλεόρασής σας σχετικά με το πώς θα επιλέξετε το σωστό κανάλι προβολής.

Σύνδεση εξωτερικής συσκευής ήχου (προαιρετική)

Μέσω της μονάδας αυτής, μπορείτε επίσης να ακούσετε ήχο που αναπαράγεται από εξωτερική συσκευή ήχου.

- **Επιλογή 1:** Σύνδεση μέσω των υποδοχών **AUX IN**
- **Επιλογή 2:** Σύνδεση μέσω της υποδοχής **MP3-LINK**

Επιλογή 1: Σύνδεση μέσω των υποδοχών AUX IN

- 1 Συνδέστε τα καλώδια ήχου (κόκκινο/λευκό):
 - στις υποδοχές **AUX IN (L και R)** της μονάδας.
 - στις υποδοχές εξόδου ήχου της εξωτερικής συσκευής ήχου.

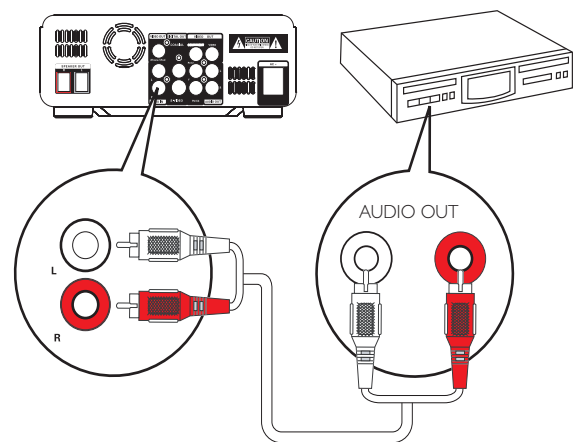

Επιλογή 2: Σύνδεση μέσω της υποδοχής MP3-LINK

- 1 Συνδέστε ένα καλώδιο MP3 link:
 - στην υποδοχή **MP3-LINK** της μονάδας.
 - στην υποδοχή ακουστικών της εξωτερικής συσκευής ήχου.

Σύνδεση στο ρεύμα

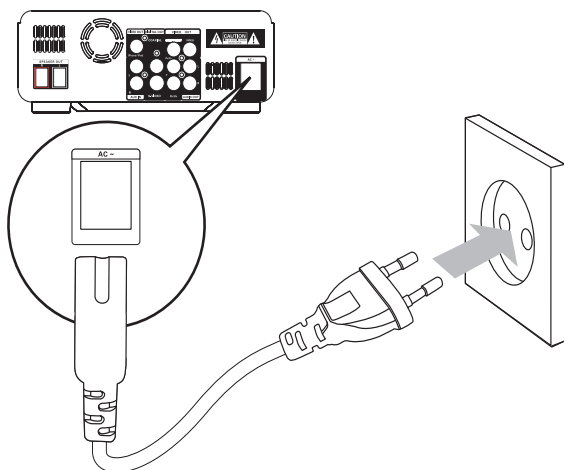

! Προσοχή

- Κίνδυνος φθοράς του προϊόντος! Βεβαιωθείτε ότι η τάση παροχής ρεύματος αντιστοιχεί στην τάση που εμφανίζεται τυπωμένη στην πίσω πλευρά ή στο κάτω μέρος της μονάδας.
- Προτού συνδέσετε το καλώδιο ρεύματος AC, βεβαιωθείτε ότι έχετε ολοκληρώσει όλες τις άλλες συνδέσεις.

- 1 Συνδέστε το καλώδιο τροφοδοσίας AC
 - στην υποδοχή **AC** ~ της συσκευής.
 - στην πρίζα.

4 Ξεκινήστε

! Προσοχή

- Η χρήση διαφορετικών χειριστηρίων ή προσαρμογών ή η εφαρμογή διαδικασιών διαφορετικών από αυτές που υποδεικνύονται στο παρόν εγχειρίδιο μπορεί να προκαλέσει επικίνδυνη έκθεση σε ακτινοβολία ή άλλες μη ασφαλείς λειτουργίες.

Ακολουθείτε πάντα τις οδηγίες στο παρόν κεφάλαιο με τη σειρά που αναφέρονται. Εάν επικοινωνήσετε με τη Philips, θα σας ζητηθούν ο αριθμός μοντέλου και σειράς της συσκευής. Ο αριθμός μοντέλου και ο αριθμός σειράς βρίσκονται στο πίσω μέρος της συσκευής. Σημειώστε τους αριθμούς εδώ:
Αριθμός μοντέλου _____
Αριθμός σειράς _____

Προετοιμασία τηλεχειριστηρίου

! Προσοχή

- Κίνδυνος έκρηξης! Διατηρείτε τις μπαταρίες μακριά από θερμότητα, ήλιο ή φωτιά. Μην απορρίπτετε ποτέ τις μπαταρίες στη φωτιά.

Κατά την πρώτη χρήση:

- 1 Αφαιρέστε την προστατευτική προεξοχή για να ενεργοποιήσετε την μπαταρία του τηλεχειριστηρίου.

Για αντικατάσταση των μπαταριών του τηλεχειριστηρίου:

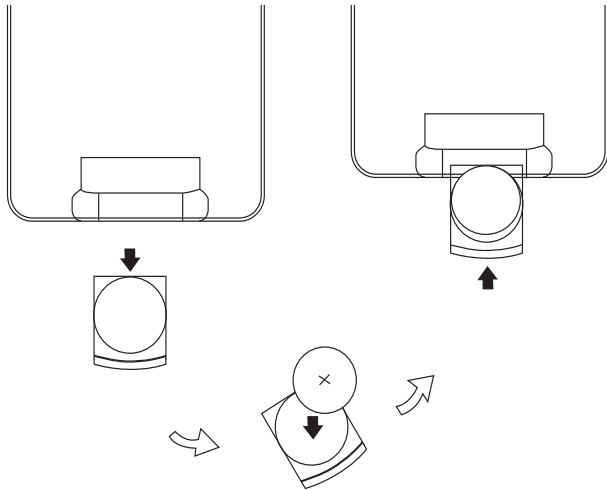

- 1 Ανοίξτε τη θήκη μπαταριών.
- 2 Τοποθετήστε μία μπαταρία λιθίου CR2025 με τη σωστή πολικότητα (+/-), όπως υποδεικνύεται.
- 3 Κλείστε τη θήκη της μπαταρίας.

Σημείωση

- Προτού πατήσετε οποιοδήποτε κουμπί λειτουργίας στο τηλεχειριστήριο, επιλέξτε πρώτα τη σωστή πηγή με το τηλεχειριστήριο και όχι από την κύρια μονάδα.
- Εάν δεν πρόκειται να χρησιμοποιήσετε το τηλεχειριστήριο για πολύ καιρό, αφαιρέστε την μπαταρία.

Ενεργοποίηση

- 1 Πατήστε το \odot .
 - ↳ Η μονάδα μεταβαίνει στην τελευταία επιλεγμένη πηγή.

Μετάβαση σε λειτουργία αναμονής

- 1 Πατήστε παρατεταμένα το \odot για περισσότερα από 3 δευτερόλεπτα, για μετάβαση στη λειτουργία αναμονής Eco Power.
 - ↳ Ο οπίσθιος φωτισμός της οθόνης ενδείξεων θα σβήσει.
 - ↳ Ανάβει η μπλε ένδειξη Eco Power.

Για μετάβαση της μονάδας σε λειτουργία αναμονής:

- 1 Στη λειτουργία αναμονής Eco Power, πατήστε παρατεταμένα το \odot για περισσότερα από 3 δευτερόλεπτα.
 - ↳ Στην οθόνη ενδείξεων εμφανίζεται το ρολόι (εάν έχει ρυθμιστεί).
 - ↳ Σβήνει η μπλε ένδειξη Eco Power.

Αυτόματη απομνημόνευση ραδιοφωνικών σταθμών

Εάν δεν υπάρχουν απομνημονευμένοι ραδιοφωνικοί σταθμοί, η μονάδα μπορεί να απομνημονεύσει κάποιους αυτόματα.

- 1 Ενεργοποίηση της μονάδας.
- 2 Πατήστε επανειλημμένα **SOURCE** μέχρι να εμφανιστεί η ένδειξη **[TUNER]**.
 - ↳ Εμφανίζεται το **[AUTO INSTALL PRESS----PLAY KEY]** (πατήστε το **▶||** για έναρξη της αυτόματης εγκατάστασης).
- 3 Πατήστε **▶||**.
 - ↳ Η μονάδα αποθηκεύει αυτόματα ραδιοφωνικούς σταθμούς με σήμα επαρκούς ισχύος.
 - ↳ Όταν αποθηκευθούν όλοι οι διαθέσιμοι ραδιοφωνικοί σταθμοί, μεταδίδεται αυτόματα ο πρώτος απομνημονευμένος ραδιοφωνικός σταθμός.

Ρύθμιση ρολογιού

- 1 Στη λειτουργία αναμονής, πατήστε παρατεταμένα το **CLOCK** για περισσότερα από 2 δευτερόλεπτα, για να ενεργοποιήσετε τη λειτουργία ρύθμισης ρολογιού.
 - ↳ Εμφανίζεται στην οθόνη το **[SET CLOCK]** και στη συνέχεια η μορφή ώρας **[24H MODE]** (μορφή 24ωρου).

- 2 Πατήστε **VOL +/-** για να επιλέξετε **[24H MODE]** ή **[12H MODE]** (μορφή 12ωρου) και, στη συνέχεια, πατήστε **CLOCK** για επιβεβαίωση.
↳ Τα ψηφία της ώρας αρχίζουν να αναβοσβήνουν.
- 3 Πατήστε **VOL +/-** για να ρυθμίσετε την ώρα.
- 4 Πατήστε **CLOCK** για επιβεβαίωση.
↳ Τα ψηφία των λεπτών αρχίζουν να αναβοσβήνουν.
- 5 Πατήστε **VOL +/-** για να ρυθμίσετε τα λεπτά.
- 6 Πατήστε **CLOCK** για επιβεβαίωση.

Προσαρμογή της φωτεινότητας στην οθόνη ενδείξεων.

- 1 Σε λειτουργία αναμονής, πατήστε επανειλημμένα **MODE/DIM**, για να επιλέξετε διαφορετικά επίπεδα φωτεινότητας.

Εύρεση του σωστού καναλιού προβολής

- 1 Πατήστε **ϕ** για ενεργοποίηση της μονάδας.
- 2 Πατήστε **DISC** για μετάβαση στη λειτουργία δίσκου.
- 3 Ενεργοποιήστε την τηλεόραση και μεταβείτε στο σωστό κανάλι εισόδου βίντεο με έναν από τους παρακάτω τρόπους:
 - Μεταβείτε στο κανάλι της τηλεόρασής σας με το μικρότερο αριθμό και, στη συνέχεια, πατήστε το κουμπί αλλαγής καναλιών προς τα κάτω μέχρι να εμφανιστεί η μπλε οθόνη.

- Πατήστε επανειλημμένα το κουμπί πηγής στο τηλεχειριστήριο της τηλεόρασής σας.



Συμβουλή

- Το κανάλι εισόδου βίντεο βρίσκεται ανάμεσα στα κανάλια με το μεγαλύτερο και το μικρότερο αριθμό και μπορεί να ονομάζεται **FRONT**, **A/V IN**, **VIDEO** κ.λπ. Ανατρέξτε στο εγχειρίδιο χρήσης της τηλεόρασης για οδηγίες σχετικά με την επιλογή της σωστής εισόδου βίντεο στην τηλεόραση.

Επιλογή του σωστού συστήματος τηλεόρασης.

Αλλάξτε αυτή τη ρύθμιση μόνο εάν η εικόνα δεν εμφανίζεται σωστά. Από προεπιλογή, αυτή η ρύθμιση αντιστοιχεί στην πιο συνηθισμένη ρύθμιση για τις τηλεοράσεις στη χώρα σας.

- 1 Πατήστε το **SYSTEM MENU**.
- 2 Επιλέξτε **[Βίντεο]**.
- 3 Επιλέξτε **[Σύστημα TV]** και πατήστε **▶▶**.
- 4 Επιλέξτε μια ρύθμιση και πατήστε **OK**.
 - **[NTSC]** -Για τηλεοράσεις με σύστημα χρωμάτων NTSC.
 - **[PAL]** -Για τηλεοράσεις με σύστημα χρωμάτων PAL.
 - **[Multi]** -Για τηλεόραση που είναι συμβατή τόσο με PAL όσο και με NTSC.
- 5 Για έξοδο από το μενού, πατήστε **SYSTEM MENU**.

Αλλαγή γλώσσας μενού συστήματος

- 1 Πατήστε το **SYSTEM MENU**.
- 2 Επιλέξτε **[General Setup]**.
- 3 Επιλέξτε **[Γλώσσα OSD]** και πατήστε **▶▶**.

- 4 Επιλέξτε μια ρύθμιση και πατήστε **OK**.
- 5 Για έξοδο από το μενού, πατήστε **SYSTEM MENU**.

Ενεργοποίηση προοδευτικής σάρωσης

Η λειτουργία προοδευτικής σάρωσης προβάλλει διπλάσιο αριθμό καρέ ανά δευτερόλεπτο από αυτόν που προβάλλεται με την πεπλεγμένη σάρωση (τυπικό σύστημα τηλεόρασης). Με σχεδόν διπλάσιο αριθμό γραμμών, η προοδευτική σάρωση προσφέρει υψηλότερη ανάλυση και ποιότητα εικόνας. Προτού ενεργοποιήσετε αυτή τη λειτουργία, βεβαιωθείτε ότι:

- Η τηλεόραση υποστηρίζει σήματα προοδευτικής σάρωσης.
- Έχετε συνδέσει τη μονάδα με την τηλεόραση μέσω καλωδίου εικόνας σήματος συνιστωσών.

- 1 Ενεργοποιήστε την τηλεόραση.
- 2 Βεβαιωθείτε ότι η λειτουργία προοδευτικής σάρωσης της τηλεόρασης είναι απενεργοποιημένη (ανατρέξτε στο εγχειρίδιο χρήσης της τηλεόρασης).
- 3 Ρυθμίστε την τηλεόραση στο σωστό κανάλι προβολής για τη μονάδα.
- 4 Πατήστε **DISC**.
- 5 Πατήστε το **SYSTEM MENU**.
- 6 Πατήστε **▲/▼** για να επιλέξετε **[Βίντεο]** στο μενού, και στη συνέχεια πατήστε **▶▶**.
- 7 Επιλέξτε **[Έξοδος βίντεο]**, και πατήστε **▶▶**.
- 8 Επιλέξτε **[P-Scan]**, και πατήστε **OK**.
↳ Η ρύθμιση προοδευτικής σάρωσης ολοκληρώθηκε.

5 Αναπαραγωγή



Προσοχή

- Κίνδυνος βλάβης στη μονάδα! Ποτέ μην μετακινείτε τη μονάδα όταν βρίσκεται σε λειτουργία.

Αναπαραγωγή δίσκου



Προσοχή

- Μην κοιτάτε ποτέ απευθείας την ακτίνα μέσα στη μονάδα.
- Κίνδυνος φθοράς του προϊόντος! Μην πραγματοποιείτε ποτέ αναπαραγωγή δίσκων με εξαρτήματα όπως δακτύλιους σταθεροποίησης δίσκων και φύλλα προστασίας δίσκων.
- Μην τοποθετείτε κανένα άλλο αντικείμενο εκτός από δίσκους στη θήκη δίσκου.

- 1 Πατήστε **DISC** για επιλογή πηγής DISC.
- 2 Πατήστε **▲** στην οθόνη ενδείξεων.
↳ Ανοίγει η θήκη του δίσκου.
- 3 Τοποθετήστε ένα δίσκο στη θήκη και πατήστε **▲**.
↳ Βεβαιωθείτε ότι η ετικέτα είναι στραμμένη προς τα πάνω.
- 4 Η αναπαραγωγή ξεκινά αυτόματα.
 - Για διακοπή της αναπαραγωγής, πατήστε **■**.
 - Για προσωρινή διακοπή ή συνέχιση της αναπαραγωγής, πατήστε **▶||**.
 - Για μετάβαση στον προηγούμενο/επόμενο τίτλο/κεφάλαιο/κομμάτι, πατήστε **◀▶**.

Εάν η αναπαραγωγή δεν ξεκινήσει αυτόματα:

- 1 Επιλέξτε ένα τίτλο/κεφάλαιο/κομμάτι και πατήστε **▶||**.



Συμβουλή

- Για αναπαραγωγή ενός κλειδωμένου DVD, εισαγάγετε τον εξαψήφιο κωδικό πρόσβασης γονικού ελέγχου.

Χρήση του μενού δίσκου

Όταν τοποθετείτε ένα δίσκο DVD/(S)VCD, ενδέχεται να εμφανιστεί ένα μενού στην οθόνη της τηλεόρασης.

Για μη αυτόματη πρόσβαση ή έξοδο από το μενού:

1 Πατήστε **MENU/↔**.

Για VCD με δυνατότητα ελέγχου αναπαραγωγής (PBC) (μόνο έκδοση 2.0):

Η λειτουργία PBC επιτρέπει την αναπαραγωγή VCD με διαδραστικό τρόπο σύμφωνα με την οθόνη μενού.

- 1** Κατά τη διάρκεια της αναπαραγωγής, πατήστε **MENU/↔**, για να ενεργοποιήσετε/απενεργοποιήσετε τον έλεγχο αναπαραγωγής.
 - ↳ Όταν ενεργοποιείται η λειτουργία PBC, εμφανίζεται η οθόνη μενού.
 - ↳ Όταν απενεργοποιείται η λειτουργία PBC, συνεχίζεται η κανονική λειτουργία αναπαραγωγής.

Επιλογή ομιλούμενης γλώσσας

Μπορείτε να επιλέξετε ομιλούμενη γλώσσα για DVD ή βίντεο DivX (Ultra).

- 1** Κατά τη διάρκεια της αναπαραγωγής δίσκου, πατήστε **AUDIO**.
 - ↳ Εμφανίζονται οι επιλογές γλώσσας. Εάν τα επιλεγμένα κανάλια ήχου δεν είναι διαθέσιμα, χρησιμοποιείται το προεπιλεγμένο κανάλι ήχου του δίσκου.



Σημείωση

- Για κάποιους δίσκους DVD, η γλώσσα μπορεί να αλλάξει μόνο μέσα από το μενού του δίσκου. Πατήστε **MENU/↔** για πρόσβαση στο μενού.

Επιλογή γλώσσας υπότιτλων

Μπορείτε να επιλέξετε γλώσσα υπότιτλων για DVD ή βίντεο DivX (Ultra).

- 1** Κατά τη διάρκεια της αναπαραγωγής, πατήστε **SUBTITLE** επανειλημμένα.



Σημείωση

- Για κάποιους δίσκους DVD, η γλώσσα μπορεί να αλλάξει μόνο μέσα από το μενού του δίσκου. Πατήστε **MENU/↔** για πρόσβαση στο μενού.

Αναπαραγωγή από USB ή εγγεγραμμένους δίσκους

Μπορείτε να πραγματοποιήσετε αναπαραγωγή αρχείων DivX (Ultra)/MP3/WMA/JPEG εικόνων που έχετε αντιγράψει σε CD-R/RW, σε εγγράψιμο DVD ή συσκευή αποθήκευσης USB.

- 1** Επιλογή πηγής.
 - Για συσκευή αποθήκευσης USB, πατήστε το **USB**.
 - Για δίσκο, πατήστε το **DISC**.
 - 2** Τοποθετήστε τη συσκευή αποθήκευσης USB ή το δίσκο.
 - ↳ Η αναπαραγωγή ξεκινά αυτόματα.
- Για να επιλέξετε ένα συγκεκριμένο αρχείο για αναπαραγωγή,**

- 1** Πατήστε το **■** για διακοπή της αναπαραγωγής.
- 2** Πατήστε **▲/▼** για να επιλέξετε φάκελο και, στη συνέχεια, πατήστε **OK** για επιβεβαίωση.
 - Για να επιστρέψετε στον κατάλογο ανώτερου επιπέδου, πατήστε το **▲/▼** για να επιλέξετε το **⏪** και κατόπιν πατήστε **OK**.
- 3** να πατήσετε **▲/▼** για να επιλέξετε ένα αρχείο από το φάκελο.
- 4** να πατήσετε **▶||** για έναρξη της αναπαραγωγής.

- Για προσωρινή διακοπή ή συνέχιση της αναπαραγωγής, πατήστε ►||.
- Για μετάβαση στο προηγούμενο/επόμενο αρχείο, πατήστε ◀◀/▶▶.
- Για να αλλάξετε γλώσσα υποτίτλων κατά την αναπαραγωγή βίντεο DivX (Ultra), πατήστε το **SUBTITLE**.

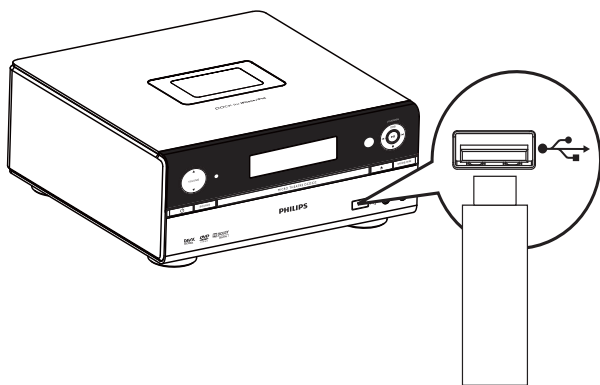

Σημείωση

- Μπορείτε να πραγματοποιήσετε μόνο αναπαραγωγή βίντεο DivX (Ultra) τα οποία έχετε ενοικιάσει ή αγοράσει χρησιμοποιώντας τον κωδικό εγγραφής DivX αυτής της μονάδας.
- Τα αρχεία υπότιτλων με τις ακόλουθες επεκτάσεις ονόματος αρχείου (.srt, .smi, .sub, .ssa, .ass) υποστηρίζονται αλλά δεν εμφανίζονται στο μενού πλοήγησης αρχείων.
- Το όνομα του αρχείου υπότιτλων πρέπει να είναι το ίδιο με το όνομα του αρχείου του βίντεο.

Έλεγχος αναπαραγωγής

Ενεργοποίηση επιλογών επανάλιψης/τυχαίας αναπαραγωγής

- 1 Κατά τη διάρκεια της αναπαραγωγής, πατήστε επανειλημμένα **MODE/DIM** για να ενεργοποιήσετε μια επιλογή αναπαραγωγής.
 - Για συνέχιση της κανονικής αναπαραγωγής, πατήστε επανειλημμένα **MODE/DIM** μέχρι να μην εμφανίζεται καμία επιλογή.

Αναζήτηση προς τα εμπρός/πίσω.

- 1 Κατά τη διάρκεια της αναπαραγωγής βίντεο/ήχου, πατήστε επανειλημμένα ◀◀/▶▶ για επιλογή της ταχύτητας αναζήτησης.
 - Για συνέχιση της αναπαραγωγής σε κανονική ταχύτητα, πατήστε ►||.

Αναζήτηση ανά ώρα ή ανά τίτλο/κεφάλαιο/αριθμό κομματιού

- 1 Κατά τη διάρκεια της αναπαραγωγής βίντεο/ήχου, πατήστε **GOTO**.
- 2 Πατήστε ▲▼ για να επιλέξετε ένα πεδίο.
- 3 Εισαγάγετε την επιθυμητή ώρα ή τον επιθυμητό αριθμό.
 - Στο πεδίο της ώρας, εισαγάγετε τη θέση αναπαραγωγής σε ώρες, λεπτά και δευτερόλεπτα.
 - Στο πεδίο τίτλου/κεφαλαίου/κομματιού, εισαγάγετε τον τίτλο/κεφάλαιο/αριθμό κομματιού.
- 4 Πατήστε **OK** για να ξεκινήσετε την αναπαραγωγή στο επιλεγμένο σημείο.

Συνέχιση της αναπαραγωγής βίντεο από το σημείο που σταμάτησε την τελευταία φορά

Σημείωση

- Αυτό το χαρακτηριστικό είναι διαθέσιμο μόνο για αναπαραγωγή DVD/VCD.

- 1 Σε λειτουργία διακοπής και όταν δεν έχετε αφαιρέσει το δίσκο, πατήστε ►||.

Για να ακυρώσετε τη λειτουργία συνέχισης και να διακόψετε πλήρως την αναπαραγωγή:

- 1 Σε λειτουργία διακοπής, πατήστε ■.

Επιλογές αναπαραγωγής

Προγραμματισμός κομματιών

Αυτή η λειτουργία είναι διαθέσιμη μόνο για CD ήχου και αρχεία WMA/MP3/DivX (Ultra).

Για CD ήχου,

- 1 Κατά τη διάρκεια της αναπαραγωγής, πατήστε δύο φορές το **■**. Εμφανίζεται η λίστα με όλα τα κομμάτια.
- 2 Πατήστε **▲/▼** για επιλογή κομματιού.
- 3 Πατήστε **ANGLE/PROG**.
↳ Εμφανίζεται το **[Add to Program List]** (προστίθεται στη λίστα προγραμμάτων).
- 4 Επαναλάβετε τα βήματα 2-3 για να προγραμματίσετε περισσότερα κομμάτια.
- 5 Πατήστε το **MENU/↵** για πρόσβαση στη λίστα προγραμματισμένων κομματιών.
- 6 να πατήσετε **▶||** για έναρξη της αναπαραγωγής.
 - Για εναλλαγή μεταξύ της λίστας όλων των κομματιών και της λίστας προγραμματισμένων κομματιών κατά την αναπαραγωγή, πατήστε δύο φορές το **■** και, στη συνέχεια, πατήστε επαναλαμβανόμενα το **MENU/↵**.
 - Για να αφαιρέσετε ένα προγραμματισμένο κομμάτι από τη λίστα, μεταβείτε στη λίστα προγραμματισμένων κομματιών, πατήστε το **▲/▼** για να επιλέξετε ένα κομμάτι και κατόπιν, πατήστε το **ANGLE/PROG**.
 - Για να σβήσετε το πρόγραμμα, διαγράψτε όλα τα προγραμματισμένα κομμάτια από τη λίστα.

Για αρχεία MP3/WMA/DivX (Ultra) που είναι αποθηκευμένα σε CD-R/RW, εγγράψιμα DVD ή συσκευή αποθήκευσης USB,

- 1 Κατά τη διάρκεια της αναπαραγωγής, πατήστε **▲/▼** για να επιλέξετε κομμάτι.
 - Εάν αναπαράγεται αρχείο DivX (Ultra), πατήστε το **■** για να μεταβείτε πρώτα στον κατάλογο του USB/δίσκου.
 - Για να επιστρέψετε στον κατάλογο ανώτερου επιπέδου, πατήστε το **▲/▼** για να επιλέξετε το **■**, και κατόπιν πατήστε **OK**.
- 2 Πατήστε **ANGLE/PROG**.
↳ Εμφανίζεται το **[Add to Program List]** (προστίθεται στη λίστα προγραμμάτων).
- 3 Επαναλάβετε τα βήματα 1-2 για να προγραμματίσετε περισσότερα κομμάτια.
 - Μπορείτε να προγραμματίσετε κομμάτια διαφορετικών μορφών σε διαφορετικούς φακέλους.
- 4 Πατήστε το **MENU/↵** για πρόσβαση στη λίστα προγραμματισμένων κομματιών.
- 5 να πατήσετε **▶||** για έναρξη της αναπαραγωγής.
 - Για εναλλαγή μεταξύ καταλόγου USB/δίσκου και λίστας προγραμματισμένων κομματιών, πατήστε επαναλαμβανόμενα το **MENU/↵**.
 - Για να αφαιρέσετε ένα προγραμματισμένο κομμάτι από τη λίστα, μεταβείτε στη λίστα προγραμματισμένων κομματιών, πατήστε το **▲/▼** για να επιλέξετε ένα κομμάτι και κατόπιν, πατήστε το **ANGLE/PROG**.
 - Για να σβήσετε το πρόγραμμα, διαγράψτε όλα τα προγραμματισμένα κομμάτια από τη λίστα.

Εμφάνιση πληροφοριών αναπαραγωγής

- 1 Κατά τη διάρκεια της αναπαραγωγής, πατήστε **DISPLAY/RDS** για εμφάνιση πληροφοριών σχετικά με την αναπαραγωγή στην τηλεόραση.

Μεγέθυνση/σμίκρυνση εικόνας

- 1 Κατά τη διάρκεια αναπαραγωγής βίντεο, πατήστε παρατεταμένα **▼** (**ZOOM**) για μεγέθυνση/σμίκρυνση της εικόνας.
 - Για να μετακινηθείτε στη μεγεθυσμένη εικόνα, μπορείτε να πατήσετε **◀▶/▲/▼**.

Αναπαραγωγή σε αργή κίνηση

- 1 Κατά την αναπαραγωγή βίντεο, πατήστε το **▲** (**SLOW**) για να επιλέξετε ταχύτητα αναπαραγωγής.
 - ↳ Πραγματοποιείται σίγαση του ήχου.
 - Για συνέχιση της αναπαραγωγής σε κανονική ταχύτητα, πατήστε **▶II**.

Αλλαγή γωνίας κάμερας

Ορισμένα DVD περιέχουν εναλλακτικές σκηνές, όπως σκηνές που καταγράφηκαν από διαφορετικές γωνίες κάμερας. Για αυτά τα DVD, μπορείτε να επιλέγετε μεταξύ των διαθέσιμων εναλλακτικών σκηνών.

- 1 Κατά τη διάρκεια της αναπαραγωγής, πατήστε επανειλημμένα **PROG/ANGLE**, για να αλλάξετε γωνία κάμερας.

Αλλαγή του καναλιού ήχου



Σημείωση

- Αυτή η λειτουργία είναι διαθέσιμη μόνο για VCD και βίντεο DivX (Ultra).

- 1 Κατά τη διάρκεια της αναπαραγωγής, πατήστε επανειλημμένα **AUDIO** για να επιλέξετε ένα κανάλι ήχου που είναι διαθέσιμο στο δίσκο:

- Mono left (Αριστερό μονοφωνικό)
- Mono right (Δεξιό μονοφωνικό)
- Στερεοφωνικό

Επιλογές προβολής εικόνων

Επιλογή λειτουργίας αναπαραγωγής slideshow

Μπορείτε να προβάλλετε εικόνες σε μορφή slideshow, σε διάφορες λειτουργίες αναπαραγωγής.

- 1 Πατήστε επανειλημμένα **MODE/DIM**.

Περιστροφή εικόνας

- 1 Κατά τη διάρκεια της αναπαραγωγής, πατήστε **◀▶/▲/▼** για περιστροφή της εικόνας αριστερόστροφα/δεξιόστροφα.

6 Αναπαραγωγή iPhone/iPod

Μπορείτε να απολαύσετε ήχο από iPhone/iPod μέσω της μονάδας.



Σημείωση

- Ο ήχος εξέρχεται μόνο από τα παρεχόμενα ηχεία.

Συμβατότητα iPod/iPhone

Η μονάδα υποστηρίζει τα ακόλουθα μοντέλα iPod και iPhone.

Made for



iPod



iPhone

Οι ενδείξεις “**Made for iPod**” και “**Made for iPhone**” σημαίνουν ότι ένα ηλεκτρονικό αξεσουάρ έχει σχεδιαστεί ώστε να συνδέεται ειδικά σε iPod ή iPhone αντίστοιχα και ότι έχει πιστοποιηθεί από τους κατασκευαστές ότι πληροί τα πρότυπα απόδοσης της Apple. Η Apple δεν φέρει καμία ευθύνη για τη λειτουργία της παρούσας συσκευής ή της συμμόρφωσής της προς τα πρότυπα ασφαλείας και τα κανονιστικά πρότυπα. Να σημειωθεί ότι η χρήση του εν λόγω αξεσουάρ με iPod ή iPhone ενδέχεται να επηρεάσει την ασύρματη απόδοση.

Ενδείκνυται για

- iPod mini
- iPod touch (1ης, 2ης, 3ης και 4ης γενιάς)
- iPod nano (1ης, 2ης, 3ης, 4ης, 5ης και 6ης γενιάς)
- iPod 4G
- iPod 5G
- iPod classic

- iPhone
- iPhone 3G
- iPhone 3GS

Τοποθέτηση iPhone/iPod

- 1 Ανασηκώστε τη βάση για iPhone/iPod στο επάνω μέρος μέχρι να ακούσετε ένα κλικ.

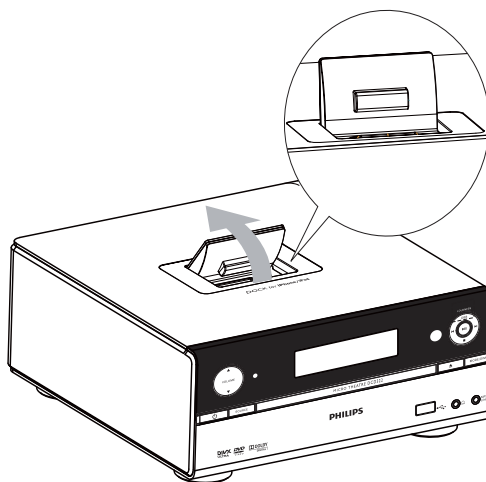

- 2 Τοποθετήστε το iPhone/iPod στη βάση.

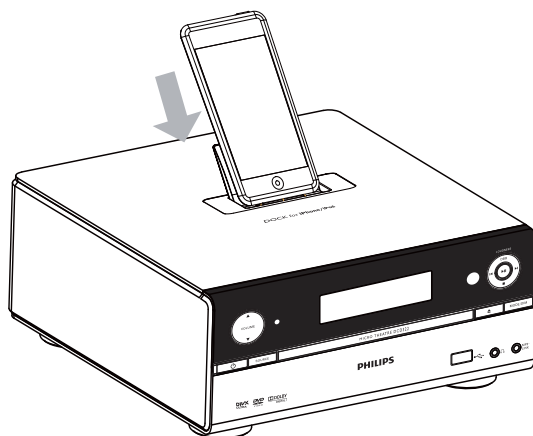

Ακρόαση iPhone/iPod

- 1 Πατήστε **iPhone/iPod** για να επιλέξετε πηγή iPhone/iPod.
- 2 Τοποθετήστε το iPhone/iPod επάνω στη συσκευή.

- 3 Ξεκινήστε την αναπαραγωγή του επιθυμητού αρχείου στο iPhone/iPod.
- Για προσωρινή διακοπή/συνέχιση αναπαραγωγής, πατήστε **▶||**.
 - Για μετάβαση σε ένα κομμάτι, πατήστε **◀▶**.
 - Για πλοήγηση στο μενού: πατήστε **MENU/⏏** για πρόσβαση στο μενού, πατήστε **▲/▼** για επιλογή ενός στοιχείου και, στη συνέχεια, πατήστε **OK** για επιβεβαίωση.

Φόρτιση iPhone/iPod

Όταν η συσκευή είναι συνδεδεμένη στην πρίζα, το συνδεδεμένο iPhone/iPod αρχίζει να φορτίζει.

Αφαίρεση του iPhone/iPod

- 1 Τραβήξτε το iPhone/iPod από τη βάση.
- 2 Πιέστε προς τα κάτω για απόκρυψη της βάσης.

7 Ακρόαση ραδιοφώνου

Η μονάδα μπορεί να αναζητά και να αποθηκεύει αυτόματα ραδιοφωνικούς σταθμούς (δείτε το “Ξεκινήστε” > “Αυτόματη απομνημόνευση ραδιοφωνικών σταθμών”). Μπορείτε επίσης να αναζητήσετε και να αποθηκεύσετε χειροκίνητα ραδιοφωνικούς σταθμούς.

Συντονισμός σε ραδιοφωνικό σταθμό

- 1 Πατήστε **FM**.
- 2 Πατήστε και κρατήστε πατημένο το **◀▶** για 2 δευτερόλεπτα τουλάχιστον.
↳ Το ραδιόφωνο συντονίζεται αυτόματα σε ένα σταθμό με ισχυρό σήμα λήψης.
- 3 Επαναλάβετε το βήμα 2 για να συντονιστείτε σε περισσότερους σταθμούς.
 - Για να συντονιστείτε σε σταθμό με ασθενές σήμα λήψης, πατήστε επανειλημμένα **◀▶** μέχρι να εντοπίσετε βέλτιστη λήψη.

Αυτόματος προγραμματισμός ραδιοφωνικών σταθμών



Σημείωση

- Μπορείτε να προγραμματίσετε μέχρι 20 προεπιλεγμένους ραδιοφωνικούς σταθμούς.

- 1 Πατήστε και κρατήστε πατημένο το **ANGLE/PROG** για 2 δευτερόλεπτα για ενεργοποίηση του αυτόματου προγραμματισμού.

- ↳ Η ένδειξη **[AUTO]** (αυτόματο) εμφανίζεται για λίγο.
- ↳ Όλοι οι διαθέσιμοι σταθμοί προγραμματίζονται με σειρά ανάλογη με την ισχύ λήψης της ζώνης συχνοτήτων.
- ↳ Ο πρώτος προγραμματισμένος ραδιοφωνικός σταθμός μεταδίδεται αυτόματα.

Μη αυτόματος προγραμματισμός ραδιοφωνικών σταθμών



Σημείωση

- Μπορείτε να προγραμματίσετε μέχρι 20 προεπιλεγμένους ραδιοφωνικούς σταθμούς.

- 1 Συντονισμός σε ραδιοφωνικό σταθμό.
- 2 Πατήστε **ANGLE/PROG** για να ενεργοποιήσετε τον προγραμματισμό.
- 3 Πατήστε **◀▶** για να εκχωρήσετε έναν αριθμό από το 1 έως το 20 στο ραδιοφωνικό σταθμό και, στη συνέχεια, πατήστε **ANGLE/PROG** για επιβεβαίωση.
 - ↳ Εμφανίζονται ο αριθμός προεπιλογής και η συχνότητα του προεπιλεγμένου σταθμού.
- 4 Επαναλάβετε τα προηγούμενα βήματα για να προγραμματίσετε άλλους σταθμούς.



Σημείωση

- Για να αντικαταστήσετε έναν προγραμματισμένο σταθμό, αποθηκεύστε έναν άλλο στη θέση του.

Συντονισμός σε προεπιλεγμένο ραδιοφωνικό σταθμό

- 1 Πατήστε **◀▶** για να επιλέξετε τον αριθμό προεπιλογής που θέλετε.

Εμφάνιση πληροφοριών RDS

Το RDS (Radio Data System) είναι μια υπηρεσία που επιτρέπει στους ραδιοφωνικούς σταθμούς FM να μεταδίδουν επιπλέον πληροφορίες. Εάν συντονιστείτε σε ένα ραδιοφωνικό σταθμό RDS, θα εμφανιστεί ένα εικονίδιο RDS και το όνομα του σταθμού.

- 1 Συντονιστείτε σε ένα ραδιοφωνικό σταθμό RDS.
- 2 Πατήστε επανειλημμένα **DISPLAY/RDS** για να μετακινηθείτε μεταξύ των παρακάτω πληροφοριών (εάν υπάρχουν):
 - ↳ Όνομα σταθμού
 - ↳ Τύπο προγράμματος, όπως **[NEWS]** (ειδήσεις), **[SPORT]** (αθλητικά), **[POP M]** (μουσική ποπ)...
 - ↳ Συχνότητα



Σημείωση

- Υπάρχουν ορισμοί των τύπων προγραμμάτων RDS (δείτε "Πληροφορίες για το προϊόν" > "Τύποι προγράμματος RDS").

Συγχρονισμός ρολογιού με σταθμό RDS

Μπορείτε να συγχρονίσετε το ρολόι της συσκευής με ένα σταθμό RDS.

- 1 Συντονιστείτε σε ένα ραδιοφωνικό σταθμό RDS που μεταδίδει σήματα ώρας.
- 2 Πατήστε **DISPLAY/RDS** για περισσότερο από 2 δευτερόλεπτα.
 - ↳ Εμφανίζεται το **[CT SYNC]** και η μονάδα διαβάζει αυτόματα την ώρα RDS.
 - ↳ Εάν δεν λαμβάνεται σήμα ώρας, εμφανίζεται η ένδειξη **[NO CT]**.



Σημείωση

- Η ακρίβεια της μεταδιδόμενης ώρας εξαρτάται από το σταθμό RDS που μεταδίδει το σήμα ώρας.

8 Προσαρμογή ήχου

Προσαρμογή επιπέδου έντασης

- 1 Κατά τη διάρκεια της αναπαραγωγής, πατήστε **VOL +/-** για να αυξήσετε/ μειώσετε την ένταση του ήχου.

Επιλογή ηχητικού εφέ

Σημείωση

- Δεν μπορείτε να χρησιμοποιείτε περισσότερα ηχητικά εφέ ταυτόχρονα.

Επιλογή προκαθορισμένου ηχητικού εφέ

- 1 Κατά τη διάρκεια της αναπαραγωγής, πατήστε επανειλημμένα **DSC** για να επιλέξετε:
 - **[FLAT]** (επίπεδο)
 - **[POP]** (ποπ)
 - **[JAZZ]** (τζαζ)
 - **[ROCK]** (ροκ)
 - **[CLASSIC]** (κλασική)

Βελτίωση μπάσων

Για κάθε επιλογή DSC δημιουργείται αυτόματα η βέλτιστη ρύθμιση DBB (Δυναμική ενίσχυση μπάσων). Μπορείτε να επιλέξετε με μη αυτόματο τρόπο τη ρύθμιση DBB που ταιριάζει καλύτερα στο δικό σας περιβάλλον ακρόασης.

Η λειτουργία του αυτόματου ελέγχου έντασης ήχου (LOUDNESS) επιτρέπει στο σύστημα να αυξήσει αυτόματα τα ηχητικά εφέ πρίμων και μπάσων σε χαμηλά επίπεδα έντασης (όσο υψηλότερη είναι η ένταση, τόσο λιγότερο αυξάνονται τα πρίμα και τα μπάσα).

- 1 Κατά τη διάρκεια της αναπαραγωγής, πατήστε επανειλημμένα **DBB/LOUDNESS**, για να ενεργοποιήσετε/απενεργοποιήσετε τη λειτουργία DBB ή LOUDNESS.

- **[DBB]**: Η λειτουργία DBB είναι ενεργοποιημένη.
- **[LOUDNESS]**: Η λειτουργία LOUDNESS είναι ενεργοποιημένη.
- **[FLAT]**: Οι λειτουργίες DBB και LOUDNESS είναι απενεργοποιημένες.

Σίγαση ήχου

- 1 Κατά τη διάρκεια της αναπαραγωγής, πατήστε **MUTE** για σίγαση ή επαναφορά του ήχου.

9 Προσαρμογή ρυθμίσεων

- 1 Πατήστε το **SYSTEM MENU**.
- 2 Επιλέξτε σελίδα ρύθμισης.
- 3 Ενεργοποιήστε μια επιλογή και πατήστε ►►.
- 4 Επιλέξτε μια ρύθμιση και πατήστε **OK**.
 - Για να επιστρέψετε στο προηγούμενο μενού, πατήστε ◀◀.
 - Για έξοδο από το μενού, πατήστε **SYSTEM MENU**.

Γενικές ρυθμίσεις

Στη σελίδα [**General Setup**], μπορείτε να ρυθμίσετε τις παρακάτω επιλογές:

[Γλώσσα OSD]

Επιλέξτε την προτιμώμενη γλώσσα για προβολή στην οθόνη.

[Εγγραφή DivX]

Εμφανίζει τον κωδικό εγγραφής DivX®.

[DivX Deactivation]

Απενεργοποίηση της εξουσιοδότησης στον τρέχοντα χρήστη.



Σημείωση

- Πληκτρολογήστε αυτό τον κωδικό εγγραφής DivX κάθε φορά που ενοικιάζετε ή αγοράζετε βίντεο από τη διεύθυνση <http://vod.divx.com/>. Η αναπαραγωγή των βίντεο DivX που έχουν ενοικιαστεί ή αγοραστεί μέσω υπηρεσίας DivX® VOD (Βίντεο κατ' απαίτηση) είναι δυνατή μόνο στη συσκευή στην οποία έχουν καταχωριστεί.

Ρύθμιση ήχου

Στη σελίδα [**Ηχος**], μπορείτε να ρυθμίσετε τις παρακάτω επιλογές:

[Ψηφιακή έξοδος]

Επιλέξτε μορφή ήχου που υποστηρίζουν οι συνδεδεμένες συσκευές.

- [**Απεν.**] – Για απενεργοποίηση της ψηφιακής εξόδου.
- [**PCM**] – Εάν η συνδεδεμένη συσκευή δεν μπορεί να αποκωδικοποιήσει πολυκαναλικό ήχο, ενεργοποιήστε αυτή την επιλογή.
- [**Όλα**] – Εάν η συνδεδεμένη συσκευή υποστηρίζει μορφή πολυκαναλικού ήχου, ενεργοποιήστε αυτή την επιλογή.

[Νυχτ. λειτουργία]

Μειώνει το επίπεδο των δυνατών ήχων και αυξάνει το επίπεδο των χαμηλών ήχων για να μπορείτε να παρακολουθείτε ταινίες DVD σε χαμηλή ένταση και να μην ενοχλείτε τους άλλους.

- [**Ενεργοποίηση**] – για ήσυχη προβολή τη νύχτα (μόνο για DVD).
- [**Απεν.**] - απολαύστε περιβάλλοντα ήχο στο πλήρες δυναμικό του εύρους.

Ρύθμιση βίντεο

Στη σελίδα [**Βίντεο**], μπορείτε να ρυθμίσετε τις παρακάτω επιλογές:

[Σύστημα TV]

Αλλάξτε αυτή τη ρύθμιση μόνο εάν η εικόνα δεν εμφανίζεται σωστά. Από προεπιλογή, αυτή η ρύθμιση αντιστοιχεί στην πιο συνηθισμένη ρύθμιση για τις τηλεοράσεις στη χώρα σας.

- [**NTSC**] -Για τηλεοράσεις με σύστημα χρωμάτων NTSC.
- [**PAL**] -Για τηλεοράσεις με σύστημα χρωμάτων PAL.

- **[Multi]** -Για τηλεόραση που είναι συμβατή τόσο με PAL όσο και με NTSC.

[Λειτ. προβολής]

Το τηλεοπτικό φορμά καθορίζει το λόγο διαστάσεων της οθόνης σύμφωνα με τον τύπο τηλεόρασης που έχετε συνδέσει.



4:3 Pan Scan (PS) 4:3 Letter Box (LB) 16:9 (Wide Screen)

- **[4:3 Pan Scan]** – Για τηλεόραση με οθόνη 4:3: προβολή κανονικού ύψους με περικοπή και στις δύο πλευρές.
- **[4:3 Letter Box]** – Για τηλεόραση με οθόνη 4:3: προβολή ευρείας οθόνης με μαύρες γραμμές στο πάνω και κάτω μέρος της οθόνης.
- **[Ευρεία οθόνη]** – Για τηλεόραση ευρείας οθόνης: αναλογία καρέ 16:9.

[Picture Setting]

Διαμόρφωση ρυθμίσεων χρωμάτων εικόνας.

[Έξοδος βίντεο]

Ρυθμίστε την έξοδο βίντεο ανάλογα με τη σύνδεση βίντεο. Εάν χρησιμοποιείται η σύνδεση σύνθετου σήματος, δεν απαιτείται αυτή η ρύθμιση.

- **[S-Video]** – Εάν χρησιμοποιείται η σύνδεση S-Video, ενεργοποιήστε αυτή την επιλογή.
- **[Συμπλέξτε]** – Για κανονική τηλεόραση: ενεργοποίηση της λειτουργίας πεπλεγμένης σάρωσης.
- **[P-Scan]** – Για τηλεόραση με δυνατότητα προοδευτικής σάρωσης: ενεργοποίηση της λειτουργίας προοδευτικής σάρωσης.

Προτιμήσεις

Στη σελίδα **[Preferences]**, μπορείτε να ρυθμίσετε τις παρακάτω επιλογές:

[Ήχος]

Επιλογή της προτιμώμενης γλώσσας ήχου για την αναπαραγωγή δίσκου.

[Υπότιτ]

Επιλογή της προτιμώμενης γλώσσας υπότιτλων για την αναπαραγωγή δίσκου.

[Disc Menu]

Επιλογή της προτιμώμενης γλώσσας μενού δίσκου.

☰ Σημείωση

- Εάν η γλώσσα που έχετε επιλέξει δεν είναι διαθέσιμη στο δίσκο, θα χρησιμοποιηθεί η προεπιλεγμένη γλώσσα του δίσκου.
- Για κάποιους δίσκους, η γλώσσα των υπότιτλων/ομιλούμενη γλώσσα μπορεί να αλλάξει μόνο μέσα από το μενού του δίσκου.

[Υπότιτλοι DivX]

Επιλέξτε ένα σετ χαρακτήρων που υποστηρίζει υπότιτλους DivX.

☰ Σημείωση

- Βεβαιωθείτε ότι το αρχείο υπότιτλων έχει ακριβώς το ίδιο όνομα με το αρχείο ταινίας. Εάν, για παράδειγμα, το όνομα αρχείου της ταινίας είναι 'Movie.avi', τότε θα πρέπει να ονομάσετε το αρχείο κειμένου 'Movie.sub' ή 'Movie.srt'.

[Γονικ. έλεγχος]

Περιορισμός της πρόσβασης σε δίσκους που περιέχουν περιεχόμενο ακατάλληλο για παιδιά. Αυτοί οι τύποι δίσκων πρέπει να εγγράφονται με διαβαθμίσεις.

- 1) Πατήστε **OK**.
- 2) Επιλέξτε επίπεδο διαβάθμισης και πατήστε **OK**.
- 3) Πατήστε τα αριθμητικά πλήκτρα για να εισαγάγετε τον κωδικό πρόσβασης.



Σημείωση

- Οι δίσκοι που έχουν διαβάθμιση μεγαλύτερη από το επίπεδο που έχετε ορίσει στην επιλογή **[Γονικ. έλεγχος]** απαιτούν κωδικό πρόσβασης για αναπαραγωγή.
- Οι διαβαθμίσεις εξαρτώνται από την περιοχή. Για αναπαραγωγή όλων των δίσκων, επιλέξτε **[8. Για ενήλικες]**.
- Ορισμένοι δίσκοι έχουν διαβαθμίσεις τυπωμένες πάνω τους αλλά η εγγραφή τους δεν έχει πραγματοποιηθεί με διαβαθμίσεις. Αυτή η λειτουργία δεν ισχύει σε τέτοιου τύπου δίσκους.

[Κωδικός]

Αυτή η ρύθμιση επιτρέπει την αλλαγή του κωδικού πρόσβασης για τη λειτουργία γονικού ελέγχου. Ο προεπιλεγμένος κωδικός πρόσβασης είναι '123456'.

- 1) Πατήστε τα αριθμητικά πλήκτρα για να εισαγάγετε '123456' ή τον πιο πρόσφατο κωδικό πρόσβασης στο πεδίο **[Old Password]**.
- 2) Πληκτρολογήστε το νέο κωδικό πρόσβασης στο πεδίο **[New Password]**.
- 3) Πληκτρολογήστε το νέο κωδικό πρόσβασης ξανά στο πεδίο **[Confirm new password]**.
- 4) Πατήστε **OK** για έξοδο από το μενού.



Σημείωση

- Εάν ξεχάσετε τον κωδικό σας, πληκτρολογήστε '123456' πριν ορίσετε καινούργιο κωδικό πρόσβασης.

[Version Info]

Εμφανίζει την έκδοση λογισμικού της συσκευής.

[Προεπιλ.]

Επαναφέρει όλες τις ρυθμίσεις στις εργοστασιακές προεπιλογές, εκτός από τον κωδικό πρόσβασης και τις ρυθμίσεις γονικού ελέγχου.

10 Άλλες λειτουργίες

Ενεργοποίηση λειτουργίας επίδειξης

Μπορείτε να δείτε μια συνοπτική παρουσίαση όλων των λειτουργιών.

- 1 Στη λειτουργία αναμονής με την ένδειξη ρολογιού (εάν έχει ρυθμιστεί), πατήστε **■** στην κύρια μονάδα, για να ενεργοποιήσετε τη λειτουργία επίδειξης.
 - ↳ Ξεκινά μια επίδειξη των κύριων διαθέσιμων λειτουργιών.

Για να απενεργοποιήσετε τη λειτουργία επίδειξης:

- 1 Πατήστε ξανά το **■** στην κύρια μονάδα.

Ρύθμιση αφύπνισης

Η μονάδα μπορεί να χρησιμοποιηθεί και ως ξυπνητήρι. Μπορείτε να επιλέξετε ως πηγή αφύπνισης τα CD, iPod/iPhone, FM ή USB.



Σημείωση



- Βεβαιωθείτε ότι έχετε ρυθμίσει το ρολόι σωστά.

- 1 Σε λειτουργία αναμονής, πατήστε παρατεταμένα το **SLEEP/TIMER** μέχρι να εμφανιστεί στην οθόνη η ένδειξη **[SET TIMER]** (ρύθμιση χρονοδιακόπτη).
- 2 Πατήστε επαναλαμβανόμενα το **SOURCE** για να επιλέξετε πηγή: CD, FM, USB, iPod/iPhone ή λίστα αναπαραγωγής από iPod/iPhone.
 - Εάν έχει επιλεγεί λίστα αναπαραγωγής από iPod/iPhone ως πηγή αφύπνισης, πρέπει να δημιουργήσετε μια λίστα αναπαραγωγής με την ονομασία "PHILIPS" στο iPod/iPhone.

- Εάν δεν υπάρχει καμία λίστα αναπαραγωγής με την ονομασία "PHILIPS" στο iPod/iPhone ή εάν δεν έχει αποθηκευθεί κανένα κομμάτι στη λίστα αναπαραγωγής, η μονάδα επιλέγει ως πηγή αφύπνισης το iPod/iPhone.

- 3 Πατήστε **SLEEP/TIMER** για επιβεβαίωση.
 - ↳ Εμφανίζονται τα ψηφία της ώρας και αρχίζουν να αναβοσβήνουν.
- 4 Πατήστε επανειλημμένα το **VOL +/-**, για να ρυθμίσετε την ώρα και, στη συνέχεια, πατήστε ξανά το **SLEEP/TIMER**.
 - ↳ Εμφανίζονται τα ψηφία των λεπτών και αρχίζουν να αναβοσβήνουν.
- 5 Πατήστε **VOL +/-** για ρύθμιση των λεπτών και, στη συνέχεια, πατήστε **SLEEP/TIMER** για επιβεβαίωση.
- 6 Πατήστε **VOL +/-** για να προσαρμόσετε την ένταση και, στη συνέχεια, πατήστε **SLEEP/TIMER** για επιβεβαίωση.
 - ↳ Ένα εικονίδιο ρολογιού εμφανίζεται στην οθόνη.

Ενεργοποίηση/απενεργοποίηση αφύπνισης

- 1 ενώ η μονάδα βρίσκεται σε κατάσταση αναμονής, πατήστε επανειλημμένα **SLEEP/TIMER**.
 - ↳ Εάν η αφύπνιση είναι ενεργοποιημένη, εμφανίζεται η ένδειξη .
 - ↳ Εάν η αφύπνιση είναι απενεργοποιημένη, η ένδειξη  εξαφανίζεται από την οθόνη.



Συμβουλή

- Η αφύπνιση δεν είναι διαθέσιμη όταν η πηγή που έχει οριστεί είναι "MP3 LINK" ή "AUX".
- Εάν επιλεγεί η πηγή CD/USB/iPod/iPhone αλλά δεν υπάρχει δίσκος ή συνδεδεμένο USB/ iPod/iPhone, το σύστημα μεταβαίνει αυτόματα στη λειτουργία ραδιοφώνου.

Ρύθμιση χρονοδιακόπτη διακοπής λειτουργίας

Η συσκευή μπορεί να μεταβεί αυτόματα σε λειτουργία αναμονής μετά από καθορισμένη χρονική περίοδο.

- 1 Όταν η συσκευή είναι ενεργοποιημένη, πατήστε επανειλημμένα **SLEEP/TIMER** για να επιλέξετε μια προκαθορισμένη χρονική περίοδο (σε λεπτά).
 - ↳ Όταν ο χρονοδιακόπτης διακοπής λειτουργίας είναι ενεργοποιημένος, εμφανίζεται η ένδειξη **zZ**.

Για να απενεργοποιήσετε το χρονοδιακόπτη διακοπής λειτουργίας

- 1 Πατήστε επανειλημμένα **SLEEP/TIMER** μέχρι να εμφανιστεί η ένδειξη **[SLE OFF]**.

Ακρόαση από συσκευή ήχου

Μέσω της συσκευής αυτής, μπορείτε να ακούτε ήχο που αναπαράγεται από μια συσκευή ήχου.

- 1 Βεβαιωθείτε ότι η εξωτερική συσκευή ήχου είναι συνδεδεμένη με αυτή τη συσκευή (δείτε "Σύνδεση" > "Σύνδεση εξωτερικής συσκευής ήχου").
- 2 Πατήστε επανειλημμένα **MP3 LINK/AUX**, για να επιλέξετε την είσοδο ήχου μέσω της υποδοχής **MP3-LINK** ή των υποδοχών **AUX IN (L και R)**.
- 3 Ξεκινήστε την αναπαραγωγή της συσκευής (δείτε το εγχειρίδιο χρήσης της συσκευής).

Ακρόαση μέσω του ακουστικών

- 1 Συνδέστε ακουστικά στην υποδοχή .

11 Πληροφορίες προϊόντος



Σημείωση

- Οι πληροφορίες προϊόντος υπόκεινται σε αλλαγή χωρίς προειδοποίηση.

Προδιαγραφές

Ενισχυτής

Όνομαστική ισχύς εξόδου	2 X 30 W RMS
Απόκριση συχνότητας	40 Hz - 20000 Hz, ± 3 dB
Λόγος σήματος προς θόρυβο	>65 dB
Είσοδος Aux	1 V RMS 20k ohm

Δίσκος

Τύπος λείζερ	Ημιαγωγός
Διάμετρος δίσκου	12 εκ./8 εκ.
Αποκωδικοποίηση βίντεο	MPEG-1 / MPEG-2 / Divx
Video DAC	12 bit
Σύστημα σημάτων	PAL / NTSC
Φορμά βίντεο	4:3 / 16:9
Video S/N	>48 dB
DAC ήχου	24 bit / 96 kHz
Συνολική αρμονική παραμόρφωση	<0,8% (1 kHz)
Απόκριση συχνότητας	4 Hz - 20 kHz (44,1 kHz) 4 Hz - 22 kHz (48 kHz) 4 Hz - 24 kHz (96 kHz)
Λόγος σήματος προς θόρυβο	>65 dBA

Δέκτης (FM)

Εύρος συντονισμού	87,5 - 108MHz
Πλέγμα συντονισμού	50KHz
Ευαισθησία – Μονοφωνικός, λόγος σήματος προς θόρυβο	<22 dBf 26dB
Ευαισθησία – Στερεοφωνικός, λόγος σήματος προς θόρυβο	<43 dBf 46dB
Αναζήτηση επιλεκτικότητας	>28dBf
Συνολική αρμονική παραμόρφωση	<2%
Λόγος σήματος προς θόρυβο	>55dB

Ηχεία

Σύνθετη αντίσταση ηχείων	6 ohm
Οδηγός ηχείου	Γούφερ 3,5" + τούιτερ 1"
Ευαισθησία	>80 dB/m/W \pm 4dB/m/W

Γενικές πληροφορίες

Ρεύμα AC	220 - 230 V, 50 Hz
Κατανάλωση ενέργειας σε λειτουργία	45 W
Κατανάλωση ενέργειας κατά τη λειτουργία αναμονής Eco Power	<1 W
Έξοδος σύνθετου σήματος βίντεο	1,0 V _{p-p} , 75 ohm
Ομοαξονική έξοδος	0,5 V _{pp} \pm 0,1 V _{pp} , 75 ohm
Έξοδος ακουστικών	2 x 15 mW, 32 ohm
USB Direct	Έκδοση 2.0
Διαστάσεις	
- Κύρια μονάδα (π x υ x β)	223 x 88 x 242 χιλ.
- Ηχείο (π x υ x β)	140 x 220 x 206 χιλ.
Βάρος	
- Με τη συσκευασία	7,7 κιλά
- Κύρια μονάδα	1,8 κιλά
- Ηχείο	2 x 1,95 κιλά

Υποστηριζόμενα μορμά δίσκων

- Ψηφιακοί δίσκοι βίντεο (DVD)
- Video CD (VCD)
- Super Video CD (SVCD)
- Ψηφιακοί δίσκοι βίντεο + Επανεγγράψιμοι (DVD+RW)
- Σύμπυκνοι δίσκοι (CD)
- Αρχεία εικόνας (Kodak, JPEG) σε CDR(W)
- Δίσκος DivX(R) σε CD-R(W):
- DivX 3.11, 4.x και 5.x
- WMA

Υποστηριζόμενα μορμά MP3-CD:

- ISO 9660
- Μέγ. όνομα τίτλου/άλμπουμ: 12 χαρακτήρες
- Μέγ. αριθμός τίτλων συμπεριλαμβανομένων των άλμπουμ: 255.
- Μέγ. αριθμός ένθετου καταλόγου: 8 επίπεδα.
- Μέγ. αριθμός άλμπουμ: 32.
- Μέγ. αριθμός κομματιών MP3: 999.
- Υποστηριζόμενες συχνότητες δειγματοληψίας για δίσκο MP3: 32 kHz, 44,1 kHz, 48 kHz.
- Οι υποστηριζόμενοι ρυθμοί bit των δίσκων MP3 είναι: 32, 64, 96, 128, 192, 256 (kbps).
- Τα παρακάτω μορμά δεν υποστηρίζονται:
 - Αρχεία όπως *.VMA, *.AAC, *.DLF, *.M3U,
 - *.PLS, *.WAV
 - Δίσκοι που έχουν εγγραφεί σε μορμά Joliet

Πληροφορίες δυνατότητας αναπαραγωγής μέσω USB

Συμβατές συσκευές USB:

- Μνήμη USB flash (USB 2.0 ή USB 1.1)
- Συσκευές αναπαραγωγής USB flash (USB 2.0 ή USB 1.1)
- Κάρτες μνήμης (απαιτείται πρόσθετη συσκευή ανάγνωσης κάρτας για να λειτουργεί με αυτή τη συσκευή)

Υποστηριζόμενα μορμά:

- USB ή μορμά αρχείου μνήμης FAT12, FAT16, FAT32 (μέγεθος τομέα: 512 byte)
- Ρυθμός bit MP3 (ρυθμός δεδομένων): 32-320 Kbps και μεταβλητός ρυθμός bit
- WMA v9 ή προηγούμενη έκδοση
- Ο μέγιστος αριθμός ένθετου καταλόγου είναι 8 επίπεδα
- Αριθμός άλμπουμ/φακέλων: μέγιστο 99
- Αριθμός κομματιών/τίτλων: μέγιστο 999
- Ετικέτα ID3 v2.0 ή μεταγενέστερη έκδοση
- Όνομα αρχείου σε Unicode UTF8 (μέγιστο μήκος: 128 byte)

Μη υποστηριζόμενα μορμά:

- Κενά άλμπουμ: κενό άλμπουμ είναι το άλμπουμ που δεν περιέχει αρχεία MP3/WMA και δεν εμφανίζεται στην οθόνη.
- Τα μη υποστηριζόμενα μορμά αρχείων παραλείπονται. Για παράδειγμα, τα έγγραφα Word (.doc) ή τα αρχεία MP3 με επέκταση .dlf παραβλέπονται και δεν πραγματοποιείται αναπαραγωγή τους.
- Αρχεία ήχου AAC, WAV, PCM
- Αρχεία WMA με προστασία DRM (.wav, .m4a, .m4p, .mp4, .aac)
- Αρχεία WMA σε μορμά Lossless

Τύποι προγράμματος RDS

NO TYPE	Κανένας τύπος προγράμματος RDS
NEWS	Υπηρεσίες ειδήσεων
AFFAIRS	Πολιτική και τρέχουσα επικαιρότητα
INFO	Ειδικά ενημερωτικά προγράμματα
SPORT	Αθλητικά
EDUCATE	Μόρφωση και εκπαίδευση
DRAMA	Θέατρο και λογοτεχνία
CULTURE	Πολιτισμός, θρησκεία και κοινωνία
SCIENCE	Επιστήμη
VARIED	Ψυχαγωγικά προγράμματα
POP M	Ποπ μουσική
ROCK M	Ροκ μουσική
MOR M	Ελαφριά μουσική
LIGHT M	Ελαφριά κλασική μουσική
CLASSICS	Κλασική μουσική
OTHER M	Ειδικά μουσικά προγράμματα
WEATHER	Καιρός
FINANCE	Οικονομικά
CHILDREN	Παιδικά προγράμματα
SOCIAL	Κοινωνικά θέματα
RELIGION	Θρησκεία
PHONE IN	Είσοδος τηλεφώνου
TRAVEL	Ταξίδι
LEISURE	Χόμπυ
JAZZ	Τζαζ μουσική
COUNTRY	Κάντρι μουσική
NATION M	Δημοτικά τραγούδια
OLDIES	Μουσική περασμένων δεκαετιών
FOLK M	Παραδοσιακή μουσική
DOCUMENT	Ντοκιμαντέρ
TES	Δοκιμή αφύπνισης
ALARM	Ξυπνητήρι

12 Αντιμετώπιση προβλημάτων



Προσοχή

- Μην αφαιρείτε ποτέ το περίβλημα αυτής της συσκευής.

Για να εξακολουθεί να ισχύει η εγγύηση, μην επιχειρήσετε ποτέ να επιδιορθώσετε τη συσκευή μόνοι σας.

Εάν αντιμετωπίσετε προβλήματα κατά τη χρήση της συσκευής, ελέγξτε τα παρακάτω σημεία πριν ζητήσετε σέρβις. Εάν το πρόβλημα εξακολουθεί να υφίσταται, επισκεφθείτε την τοποθεσία στο web της Philips στη διεύθυνση (www.Philips.com/support). Εάν επικοινωνήσετε με τη Philips, βεβαιωθείτε ότι βρίσκεστε κοντά στη μονάδα και ότι έχετε διαθέσιμα τον αριθμό μοντέλου και το σειριακό αριθμό.

Η συσκευή δεν τροφοδοτείται με ρεύμα

- Βεβαιωθείτε ότι το καλώδιο AC της συσκευής είναι σωστά συνδεδεμένο.
- Βεβαιωθείτε ότι περνάει ρεύμα από την πρίζα AC.
- Ως χαρακτηριστικό εξοικονόμησης ενέργειας, το σύστημα απενεργοποιείται αυτόματα έπειτα από 15 λεπτά αφού ολοκληρωθεί η αναπαραγωγή του κομματιού και δεν χρησιμοποιηθεί κανένα πλήκτρο ελέγχου.

Δεν εντοπίζεται δίσκος

- Τοποθετήστε ένα δίσκο.
- Ελέγξτε εάν ο δίσκος έχει τοποθετηθεί ανάποδα.
- Περιμένετε μέχρι να διαλυθεί η συμπύκνωση υγρασίας στο φακό.
- Αντικαταστήστε ή καθαρίστε το δίσκο.
- Χρησιμοποιήστε ένα ολοκληρωμένο CD ή δίσκο σωστού φορμά.

Δεν προβάλλεται εικόνα

- Ελέγξτε τη σύνδεση βίντεο.

- Ενεργοποιήστε την τηλεόραση στο σωστό κανάλι εισόδου βίντεο.
- Ενεργοποιείται η προοδευτική σάρωση, αλλά η τηλεόραση δεν υποστηρίζει προοδευτική σάρωση.

Ασπρόμαυρη ή παραμορφωμένη εικόνα

- Ο δίσκος δεν ταιριάζει με το πρότυπο έγχρωμου συστήματος της τηλεόρασης (PAL/NTSC).
- Ορισμένες φορές ενδέχεται να παρουσιαστεί μια ελαφρά παραμόρφωση της εικόνας. Αυτό δεν αποτελεί δυσλειτουργία.
- Καθαρίστε το δίσκο.
- Ενδέχεται να παρουσιαστεί παραμόρφωση της εικόνας κατά τη ρύθμιση της προοδευτικής σάρωσης.

Ο λόγος διαστάσεων της οθόνης της τηλεόρασης δεν είναι δυνατό να αλλάξει, αν και έχετε ρυθμίσει το σχήμα οθόνης της τηλεόρασης.

- Ο λόγος διαστάσεων έχει καθοριστεί στον τοποθετημένο δίσκο DVD.
- Ο λόγος διαστάσεων μπορεί να μην αλλάζει σε ορισμένα συστήματα τηλεοράσεων.

Δεν παράγεται ήχος ή ο ήχος είναι κακής ποιότητας

- Ρυθμίστε την ένταση του ήχου.
- Αποσυνδέστε τα ακουστικά.
- Βεβαιωθείτε ότι τα ηχεία είναι σωστά συνδεδεμένα.
- Ελέγξτε αν τα γυμνά καλώδια των ηχείων είναι στερεωμένα.

Δε λειτουργεί το τηλεχειριστήριο.

- Πριν πατήσετε οποιοδήποτε κουμπί λειτουργίας, επιλέξτε πρώτα τη σωστή πηγή από το τηλεχειριστήριο και όχι από την κύρια μονάδα.
- Μειώστε την απόσταση ανάμεσα στο τηλεχειριστήριο και τη μονάδα.
- Τοποθετήστε την μπαταρία με τη σωστή πολικότητα (σύμβολα +/-), όπως υποδεικνύεται.
- Αντικαταστήστε την μπαταρία.

- Στρέψτε το τηλεχειριστήριο απευθείας προς τον αισθητήρα που βρίσκεται στην πρόσοψη της μονάδας.

Δεν πραγματοποιείται αναπαραγωγή του δίσκου

- Τοποθετήστε ένα δίσκο με δυνατότητα ανάγνωσης με την ετικέτα στραμμένη προς εσάς.
- Ελέγξτε τον τύπο του δίσκου, το σύστημα χρωμάτων και τον κωδικό περιοχής. Ελέγξτε για τυχόν γρατζουνιές ή μουτζούρες στο δίσκο.
- Πατήστε **SYSTEM MENU** για έξοδο από το μενού ρύθμισης του συστήματος.
- Απενεργοποιήστε τον κωδικό πρόσβασης για γονικό έλεγχο ή αλλάξτε το επίπεδο διαβάθμισης.
- Η υγρασία έχει συμπυκνωθεί στο εσωτερικό του συστήματος. Αφαιρέστε το δίσκο και αφήστε το σύστημα σε λειτουργία για περίπου μία ώρα. Αποσυνδέστε και επανασυνδέστε το βύσμα τροφοδοσίας AC, και στη συνέχεια ενεργοποιήστε ξανά το σύστημα.
- Ως χαρακτηριστικό εξοικονόμησης ενέργειας, το σύστημα απενεργοποιείται αυτόματα έπειτα από 15 λεπτά αφού ολοκληρωθεί η αναπαραγωγή του δίσκου και δεν χρησιμοποιηθεί κανένα πλήκτρο ελέγχου.

Δεν είναι δυνατή η αναπαραγωγή αρχείων βίντεο DivX.

- Βεβαιωθείτε ότι το αρχείο βίντεο DivX έχει ολοκληρωθεί.
- Βεβαιωθείτε ότι η επέκταση του αρχείου είναι σωστή.
- Λόγω προβλήματος με τα Ψηφιακά δικαιώματα, δεν είναι δυνατή η αναπαραγωγή αρχείων βίντεο με προστασία DRM μέσω αναλογικής σύνδεσης βίντεο (π.χ. composite, component και scart). Μεταφέρετε το περιεχόμενο βίντεο στα Μέσα δίσκου και πραγματοποιήστε αναπαραγωγή των αρχείων.

Κακή ραδιοφωνική λήψη

- Αυξήστε την απόσταση μεταξύ της συσκευής και της τηλεόρασης ή του VCR.
- Προεκτείνετε πλήρως την κεραία FM.
- Αντί αυτού, συνδέστε μια εξωτερική κεραία FM.

Δεν είναι δυνατή η ρύθμιση των γλωσσών ήχου ή υπότιτλων

- Ο δίσκος δεν έχει εγγραφεί με ήχο ή υπότιτλους για πολλές γλώσσες.
- Η ρύθμιση γλώσσας ήχου ή υπότιτλων δεν επιτρέπεται σε αυτόν το δίσκο.

Δεν είναι δυνατή η προβολή ορισμένων αρχείων της συσκευής USB

- Ο αριθμός φακέλων ή αρχείων στη συσκευή USB υπερβαίνει ένα καθορισμένο όριο. Αυτό δεν αποτελεί δυσλειτουργία.
- Το φορμά των αρχείων αυτών δεν υποστηρίζεται.

Η συσκευή USB δεν υποστηρίζεται

- Η συσκευή USB δεν είναι συμβατή με τη μονάδα. Δοκιμάστε άλλη συσκευή.

Ο χρονοδιακόπτης δεν λειτουργεί

- Ρυθμίστε σωστά το ρολόι.
- Ενεργοποιήστε το χρονοδιακόπτη.

Η ρύθμιση ρολογιού/χρονοδιακόπτη έχει διαγραφεί

- Υπήρξε διακοπή ρεύματος ή αποσυνδέθηκε το καλώδιο τροφοδοσίας.
- Ρυθμίστε ξανά το ρολόι/χρονοδιακόπτη.

