

Reģistrējiet Jūsu preci un saņemiet atbalstu  
[www.philips.com/welcome](http://www.philips.com/welcome)

Izklaides sistēma ar  
iPod pieslēgvietu  
**DC 315**

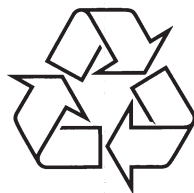

Tiecieties ar Philips Internetā  
<http://www.philips.com>

Lietošanas instrukcija

## 1. SVARĪGI

### Drošība

1. Izlasiet šos norādījumus.
2. Saglabājiēt šos norādījumus.
3. Ievērojiet visus brīdinājumus.
4. Sekojiet visiem norādījumiem.
5. Nelietojiet šo ierīci ūdens tuvumā.
6. Tīriet tikai ar sausu lupatu.
7. Nenobloķējiet nevienu no ventilācijas atverēm. Uzstādiēt saskaņā ar ražotāja norādījumiem.
8. Nenovietojiet jebkādu karstuma avotu tuvumā, kā radiatoru, sildītāji, plītis vai citas ierīces (tai skaitā pastiprinātāji), kas ražo karstumu.
9. Aizsargājiēt strāvas vadu no pastiprinātas slodzes – staigāšanas uz tā, raušanas, sevišķi pie kontaktdakšas un vietā, kur tas iznāk no ierīces.
10. Lietojiet tikai ražotāja noteiktos papildus piederumus.
11. Lietojiet tikai uz ražotāja noteiktajiem vai ar ierīci pārdotajiem ratiņiem, statīvu, kronšteina vai galda. Ja tiek lietoti ratiņi, esiet piesardzīgi, kad ratiņi ar ierīci tiek pārvietoti, lai izvairītos no savainojuma no apgāšanās.
12. Atvienojiet šo ierīci no strāvas pērkona negaisa laikā, kā arī, ja ierīce netiks lietota ilgu laiku.
13. Atstājiēt visas apkopes kvalificēta servisa personāla ziņā. Apkope ir nepieciešama, ja ierīce jebkādā veidā ir bojāta, piemēram, ja ir bojāts strāvas vads vai kontaktdakša, ierīcē ir iekļuvis šķidrums vai svešķermeņi, ierīce ir tikusi pakļauta lietus vai mitrumam, nestrādā pareizi vai ir nomesta zemē.
14. Ierīci nedrīkst pakļaut pilieniem vai šļakstiem.
15. Nenovietojiet uz ierīces nekādus bīstamības avotus (piem., priekšmetus, kas pilni ar ūdeni, aizdedzinātas sveces).
16. Šī prece var saturēt svīnu un dzīvsudrabu. Šo materiālu izmešana var tikt ierobežota dabas aizsardzības apsvērumu dēļ. Informācijai par izmešanu vai pārstrādi, sazinieties ar vietējām varas iestādēm vai Elektronikas Industrijas Aliansi: [www.eiae.org](http://www.eiae.org).
17. Gadījumā, ja strāvas rozete vai sadalītājs tiek lietots kā strāvas atslēgšanas ierīce, strāvas atslēgšanai ierīcei jābūt darba kārtībā un pieejamai.



© Royal Philips Electronics N.V. 2009

Visas tiesības rezervētas.

Specifikācijas var mainīties bez brīdinājuma. Zīmoli ir Koninklijke Philips Electronics N.V. vai to attiecīgo īpašnieku īpašums.

**⚠ Brīdinājums**

- Nekad nenoņemiet šīs ierīces korpusu.
- Nekad neeļļojiet nevienu šīs ierīces daļu.
- Nekad nenovietojiet šo ierīci uz cita elektriskā aprīkojuma.
- Nepakļaujiet šo ierīci tiešai saules gaismai, atklātai liesmai un karstumam.
- Pārliecinieties, ka vienmēr ir viegla piekļuve strāvas vadam, kontaktdakšai vai adapterim, lai atvienotu DC350 no strāvas.

**ievērībai**

Šī prece atbilst Eiropas Kopienas radio traucējumu prasībām.

Šī prece atbilst sekojošu direktīvu un vadlīniju prasībām: 2004/108/EC + 2006/95/EC

Jebkādas šai ierīcei veiktas izmaiņas vai modifikācijas, kas nav īpaši apstiprinātas no Philips Consumer Lifestyle, var liegt lietotājam tiesības darbināt šo aprīkojumu.

**Pārstrāde**

Jūsu prece ir veidota un ražota, izmantojot augstas kvalitātes materiālus, ko var pārstrādāt un lietot atkārtoti. Ja Jūs redzat pārsvītrotās miskastes simbolu piestiprinātu pie preces, tas nozīmē, ka prece atbilst Eiropas Direktīvai 2002/96/EC.

Nekad neizmetiet Jūsu veco preci kopā ar citiem sadzīves atkritumiem. Apziniet vietējos noteikumus par elektrisko un elektronisko preču atsevišķo savākšanu. Pareiza Jūsu vecās preces izmešana palīdz novērst potenciālas negatīvas sekas apkārtējai videi un cilvēku veselībai.

**Informācija par dabas aizsardzību**

Viss nevajadzīgais iepakojums ir noņemts. Mēs esam centušies padarīt iepakojumu viegli sadalāmu trīs materiālos: kartons (kaste), polistirola putas (trīcienu slāpētājs) un polietilēns (maisiņi, aizsargājošā burbuļu lapa).

Jūsu sistēma sastāv no materiāliem, ko var pārstrādāt un lietot atkārtoti, ja izjaukšanu veicis specializēts uzņēmums. Apziniet vietējos noteikumus par iepakojuma materiālu, tukšo bateriju un vecā aprīkojuma izmešanu.



## 2. JŪSU IZKLAIDES SISTĒMA AR IPOD PIESLĒGVIETU

Apsveicam ar pirkumu un laipni lūgti Philips! Lai pilnībā izmantotu atbalstu, ko piedāvā Philips, reģistrējiet preci [www.Philips.com/welcome](http://www.Philips.com/welcome).

### Ievads

Ar šo ierīci Jūs varat izbaudīt audio no iPod, iPhone, citām audio ierīcēm un radio.

Radio, iPod un iPhone var iestatīt kā modinātāju. Jūs varat iestatīt divus modinātājus, lai tie ieslēgtos dažādos laikos.

### Kas atrodas iepakojumā

Pārbaudiet un identificējiet ierīces iepakojuma saturu:

- Galvenā ierīce
- Strāvas vads
- 1 x AC adapteris
- 1 x MP3 savienojuma vads
- Lietošanas pamācība
- Ātrā starta ceļvedis

### Galvenās ierīces pārskats

#### 1. REPEAT ALARM/BRIGHTNESS CONTROL

- Atkārti modinātāja signālu.
- Regulē displeja spilgtumu.

#### 2. ALM 1/ALM 2

- Iestata modinātāja taimeris.
- Izslēdz modinātāju.

#### 3. ►||

- Sāk vai iepauzē iPod/iPhone atskaņošanu.

#### 4. SOURCE

- Izvēlas avotu: iPod/iPhone, Bluetooth, uztvērējs vai MP3 savienojums.

#### 5. VOL +/-

- Regulē skaļumu.

#### 6. Regulētājs

- Regulē mehānismu, lai tas atbilstu citam iPod/iPhone.

## 8. TRAUČĒJUMU NOVĒRŠANA

### Uzmanību

- Nekad nenoņemiet šīs ierīces korpusu.

Lai saglabātu garantiju, nekādā gadījumā nemēģiniet labot sistēmu paši.

Ja rodas problēmas ar šīs ierīces lietošanu, pārbaudiet punktus zemāk, pirms pieprasāt servisu. Ja problēmu neizdodas atrisināt, skatiet [www.philips.com/welcome](http://www.philips.com/welcome). Sazinoties ar Philips, pārliedzieties, ka ierīce ir līdzās un ir pieejami modeļa un sērijas numuri.

### Ierīce neieslēdzas

- Pārliedzieties, ka ierīces maiņstrāvas vads ir kārtīgi pieslēgts.
- Pārliedzieties, ka strāvas rozetē ir strāva.

### Nav skaņas

- Regulējiet skaļumu.

### Ierīce nereaģē

- Atvienojiet un atkārtoti pieslēdziet strāvas vadu, tad atkal ieslēdziet ierīci.

### Slikta radio uztveršana

- Palieliniet attālumu starp ierīci un Jūsu TV vai videomagnetofonu.
- Pilnībā izritiniet FM antenu.

### Taimeris nestrādā

- Pareizi iestatiet pulksteni.
- Ieslēdziet taimeris.

### Pulksteņa/taimera iestatījums ir izdzēsts

- Ir bijis strāvas pārrāvums vai ticis atvienots strāvas vads.
- Atkārtoti iestatiet pulksteni/taimeris.

## 7. PRECES INFORMĀCIJA

### Piezīme

- Preces informācija var mainīties bez iepriekšēja brīdinājuma.

### Specifikācijas

#### Pastiprinātājs

Novērtētā izejas jauda.....	2X4W RMS
Frekvenču veiktspēja.....	125Hz – 16kHz, 3dB
Signāla – trokšņa attiecība.....	>55dB
MP3 savienojums .....	500 mV RMS 10 kiloomi

#### Uztvērējs

##### FM

Uztveršanas diapazons .....	87.5 – 108MHz
Uztveršanas solis.....	50KHz
Jutība	
Mono, 26dB S/T attiecība .....	<22 dBf
Stereo, 46dB S/T attiecība .....	>45 dBf
Meklēšanas jutība.....	>28 dBf
Kopējie harmoniskie traucējumi .....	<3%
Signāla – trokšņa attiecība.....	>45 dB

#### Vispārēja informācija

Maiņstrāvas barošana (strāvas adapteris) .....	Ieeja: 100-240V~, 50/60Hz, 1.0A; Izeja: 9.0V  2.78A; Ražotājs: Philips; Modeļa Nr.: AS250-090-AQ278
--	--

Strāvas patēriņš darbības režīmā .....

Strāvas patēriņš gaidīšanas režīmā .....

Izmēri:

- Galvenā ierīce (P x A x D) .....

Svars

- Galvenā ierīce .....

## ... JŪSU IZKLAIDES SISTĒMA AR IPOD PIESLĒGVIETU

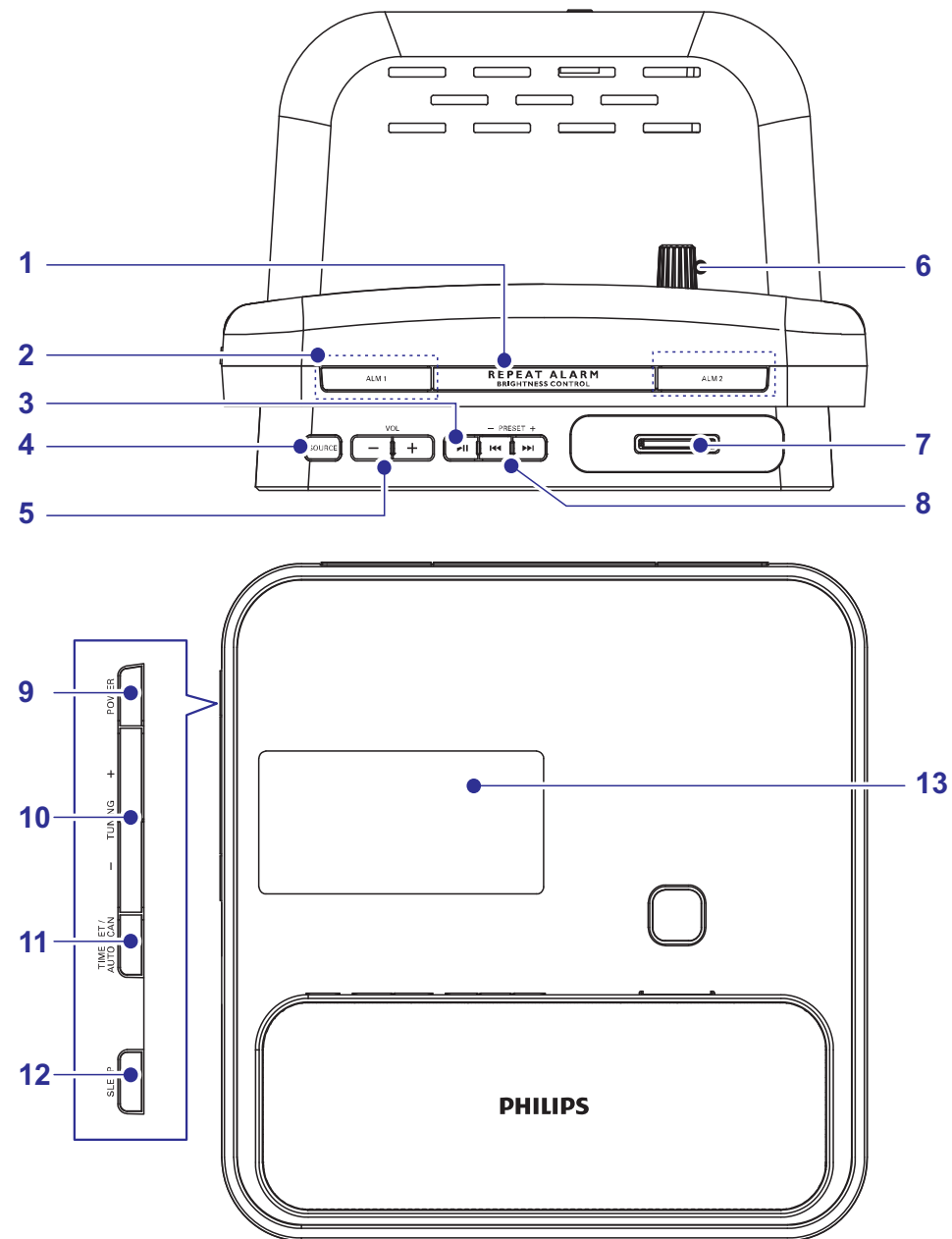

## ... JŪSU IZKLAIDES SISTĒMA AR IPOD PIESLĒGVIETU

### 7. iPod/iPhone pieslēgvietā

- iPod/iPhone ievietošanai.

### 8. ⏮ / ⏭ / PRESET +/-

- Pārlec uz iepriekšējo/nākamo audio failu.
- Meklē audio faila robežas.
- Izvēlas saglabāto radio staciju.
- Regulē laiku.

### 9. POWER

- Ieslēdz ierīci vai pārslēdz to gaidīšanas režīmā.

### 10. TUNING +/-

- Uzregulē radio staciju.
- Regulē laiku.

### 11. TIME SET/AUTO SCAN

- Iestata pulksteni.
- Programmē radio stacijas.

### 12. SLEEP

- Iestata gulētiešanas taimeris.

### 13. Displejs

- Parāda pašreizējo statusu.

## ... CITAS FUNKCIJAS

### Gulētiešanas taimera iestatīšana

Šī ierīce var automātiski pārslēgties gaidīšanas režīmā pēc noteikta laika.

1. Atkārtoti spiediet taustiņu **SLEEP**, lai izvēlētos izslēgšanās laiku (minūtēs).
  - ↳ Kad gulētiešanas taimeris ir aktivizēts, displejā parādās indikācija **zZ**.

### Lai izslēgtu gulētiešanas taimeri

1. Atkārtoti spiediet taustiņu **SLEEP**, līdz displejā tiek parādīts [**SLP OFF**].
  - ↳ Kad gulētiešanas taimeris ir izslēgts, indikācija **zZ** pazūd no displeja.



#### Piezīme

- Kad aktivizējas gulētiešanas taimeris, skaļums tiks pakāpeniski samazināts.

### Displeja spilgtuma regulēšana

1. Atkārtoti spiediet taustiņu **BRIGHTNESS CONTROL** uz galvenās ierīces, lai izvēlētos dažādus spilgtuma līmeņus.

## 6. CITAS FUNKCIJAS

### Modinātāja taimera iestatīšana

Jūs varat iestatīt divus modinātājus, kas ieslēdzas dažādos laikos.

1. Pārliedzieties, ka pulkstenis ir pareizi iestatīts.
2. Nospiediet un 2 sekundes turiet taustiņu **ALM 1** vai **ALM 2**.  
↳ Mirkšķinās stundu cipari un indikācija **1** vai **2**.
3. Atkārtoti spiediet taustiņus **TUNING +/-**, lai iestatītu stundas.
4. Spiediet taustiņu **ALM 1** vai **ALM 2**, lai apstiprinātu.  
↳ Mirkšķinās minūšu cipari un indikācija **1** vai **2**.
5. Atkārtojiet soļus 3-4, lai iestatītu minūtes.
6. Atkārtojiet soļus 3-4, lai ieslēgtu modinātāju darba dienās vai nedēļas nogalē.
7. Atkārtojiet soļus 3-4, lai izvēlētos modinātāja skaņas avotu.
8. Atkārtojiet soļus 3-4, lai iestatītu modinātāja skaļumu.

### Modinātāja aktivizēšana un deaktivizēšana

1. Atkārtoti spiediet taustiņu **ALM 1** vai **ALM 2** uz galvenās ierīces, lai ieslēgtu vai izslēgtu modinātāja taimerī.  
↳ Ja taimeris ir aktivizēts, displejā parādās **1** vai **2**.  
↳ Ja taimeris ir izslēgts, indikācija **1** vai **2** no displeja pazūd.

### Modinātāja atkārtošana

1. Kad zvana modinātājs, spiediet taustiņu **REPEAT ALARM/BRIGHTNESS CONTROL**.  
↳ Modinātājs zvana atkārtoti pēc dažām minūtēm.

#### Padoms

- Jūs varat lietot taustiņus **TUNING +/-**, lai regulētu atkārtota modinātāja intervālu.

### Modinātāja signāla izslēgšana

1. Kad zvana modinātājs, spiediet attiecīgi taustiņu **ALM 1** vai **ALM 2**.  
↳ Modinātājs tiek izslēgts, bet modinātāja iestatījumi saglabājas.

### Modinātāja iestatījumu apskate

1. Spiediet taustiņu **ALM 1** vai **ALM 2**.

## 3. SĀKUMS

### Uzmanību

- Citu kā šeit norādīto vadību vai regulējumu lietošana vai procedūru veikšana var izraisīt bīstama starojuma ietekmi vai citu nedrošu darbību.

Vienmēr secīgi izpildiet šajā nodaļā minētos norādījumus.

Ja Jūs sazināties ar Philips, Jums tiks jautāts šīs ierīces modeļa un sērijas numurs. Modeļa un sērijas numuri ir atrodami šīs ierīces apakšā. Pierakstiet numurus šeit:

Modeļa Nr.: \_\_\_\_\_

Sērijas Nr.: \_\_\_\_\_

### Strāvas pieslēgšana

#### Uzmanību

- Preces bojājuma risks! Pārliedzieties, ka strāvas padeves voltāža atbilst voltāžai, kas norādīta šīs ierīces mugurpusē vai apakšā.
- Elektriskā šoka risks! Atvienojot strāvas vadu, vienmēr velciet aiz kontaktdakšas. Nekādā gadījumā nevelciet aiz vada.
- Pirms strāvas pieslēgšanas, pārliedzieties, ka ir veikti visi citi savienojumi.

#### Piezīme

- Tipa plāksnīte atrodas galvenās ierīces apakšā.

1. Sagatavojiet maiņstrāvas adapteri.

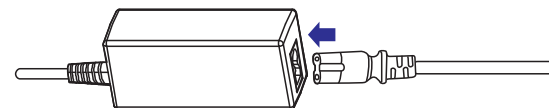

## ... SĀKUMS

2. Pieslēdziet vienu maiņstrāvas adaptera galu kontaktam **DC IN** uz galvenās ierīces.

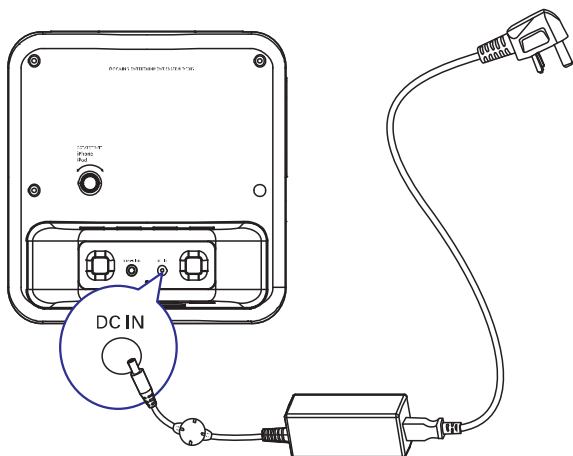

3. Pieslēdziet otru maiņstrāvas adaptera galu sienas rozetei.

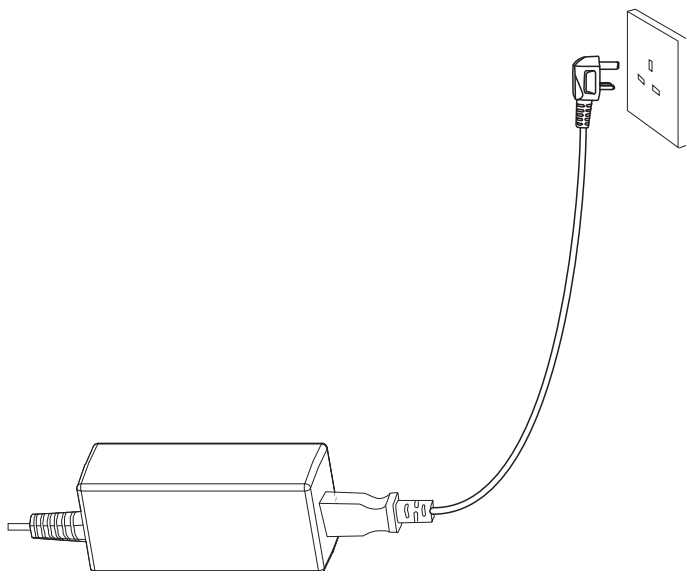

## ... RADIO KLAUSĪŠANĀS

### Radio staciju manuāla programmēšana

Jūs varat saglabāt līdz 20 radio stacijas.

1. Uzregulējiet radio staciju.
2. Spiediet taustiņu **TIME SET/AUTO SCAN**, lai aktivizētu programmas režīmu.
3. Spiediet taustiņus **PRESET +/-**, lai piešķirtu radio stacijai numuru
4. Spiediet taustiņu **TIME SET/AUTO SCAN**, lai apstiprinātu.  
↳ Displejā parādās saglabātās radio stacijas numurs un frekvence.
5. Atkārtojiet augstāk minētos soļus, lai ieprogrammētu citas stacijas.

#### Piezīme

- Lai pārrakstītu saglabātu radio staciju, ieprogrammējiet tās vietā citu radio staciju.

### Saglabātas radio stacijas izvēle

1. Spiediet taustiņus **PRESET +/-**, lai izvēlētos saglabātās radio stacijas numuru.



## 5. RADIO KLAUSĪŠANĀS

### Piezīme

- Uz šīs ierīces ir pieejama tikai FM radio uztveršana.

## Radio stacijas uzregulēšana

### Padoms

- Novietojiet antenu pēc iespējas tālāk no TV, VCR un citiem starojuma avotiem.
- Optimālai uztveršanai, pilnībā izstiepiet antenu un noregulējiet tās pozīciju.

1. Atkārtoti spiediet taustiņu **SOURCE**, lai izvēlētos FM uztvērēju.
2. Nospiediet un vairāk kā 2 sekundes turiet taustiņu **TUNING +/-**.
  - ↳ Displejā parādās indikācija [Srch] (meklē).
  - ↳ Radio automātiski uzregulē radio staciju ar pietiekami spēcīgu uztveršanu.
3. Atkārtojiet soli 2, lai uzregulētu citas radio stacijas.
  - Lai uzregulētu vāju radio staciju, atkārtoti spiediet taustiņus **TUNING +/-**, līdz atrodat optimālu uztveršanu.

## Radio staciju automātiska programmēšana

Jūs varat saglabāt līdz 20 radio stacijas.

1. Radio režīmā nospiediet un vairāk kā 2 sekundes turiet taustiņu **TIME SET/AUTO SCAN**, lai aktivizētu automātiskas programmēšanas režīmu.
  - Displejā parādās un sāk mirkšķināties indikācija [AUTO]
  - Visas pieejamās radio stacijas tiek ieprogramētas frekvences uztveršanas stipruma secībā.
  - Pirmā saglabātā radio stacija tiek automātiski atskaņota.

## ... SĀKUMS

### Pulksteņa un datuma iestatīšana

1. Gaidīšanas režīmā nospiediet un 2 sekundes turiet taustiņu **SET TIME/AUTO SCAN**.
  - ↳ Stundu cipari tiek parādīti un sāk mirkšķināties.
2. Spiediet taustiņus **TUNING +/-**, lai iestatītu stundas.
3. Spiediet taustiņu **SET TIME/AUTO SCAN**, lai apstiprinātu.
  - ↳ Minūšu cipari tiek parādīti un sāk mirkšķināties.
4. Atkārtojiet soļus 2-3, lai iestatītu minūtes, gadu, mēnesi, dienu un 12/24 stundu formātu.

### Ieslēgšana

1. Spiediet taustiņu **POWER**.
  - ↳ Ierīce ieslēdzas uz pēdējo izvēlēto avotu.

### Pārslēgšana gaidīšanas režīmā

1. Vēlreiz spiediet taustiņu **POWER**, lai pārslēgtu ierīci gaidīšanas režīmā.
  - ↳ Displejā parādās pulkstenis (ja iestatīts).

### Padoms

- Ja gaidīšanas režīmā ierīce netiek darbināta 15 minūtes, ekrāns automātiski kļūst tumšāks.
- Lai ieslēgtu ekrāna apgaismojumu, spiediet jebkuru taustiņu.

### Skaļuma regulēšana

1. Atskaņošanas laikā spiediet taustiņus **VOL +/-**, lai palielinātu/samazinātu skaļumu.

## 4. ATSKAŅOŠANA

### Atskaņošana no iPod/iPhone

Jūs varat izbaudīt audio no iPod/iPhone, izmantojot šo ierīci.

#### Saderīgie iPod/iPhone

Apple iPod un iPhone modeļi ar 30-kontaktu spraudni.

- iPod classic, iPod touch, iPod nano, iPod 5th generation (video), iPod ar krāsaino displeju, iPod mini.
- iPhone, iPhone 3G.

#### iPod/iPhone ievietošana

1. Novietojot spraudņus vienu pret otru, ievietojiet pulkstenī iPod/iPhone.

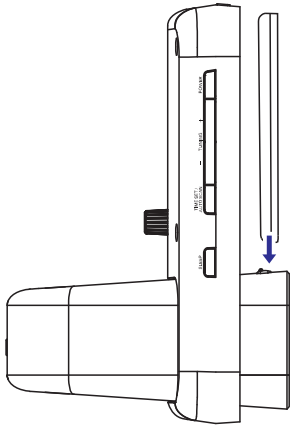

2. Grieziet regulēšanas vadību, lai noregulētu pieslēgvietas platumu atbilstoši iPod/iPhone.

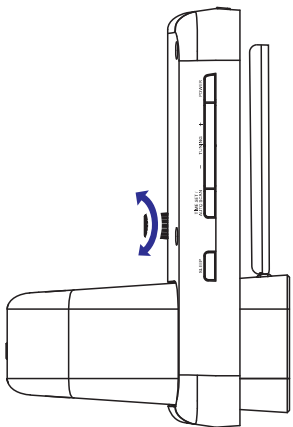

## ... ATSKAŅOŠANA

### iPod/iPhone izņemšana

1. Izvelciet iPod/iPhone ārā no pieslēgvietas.

#### iPod/iPhone klausīšanās

1. Pārlicinieties, ka iPod/iPhone ir pareizi ievietots.
2. Spiediet taustiņu **SOURCE** (Avots), lai izvēlētos iPod/iPhone avotu.
  - ↳ Pieslēgtais iPod/iPhone automātiski sāk atskaņošanu.
  - Lai iepauzētu/turpinātu atskaņošanu, spiediet taustiņu **▶||**.
  - Lai pārlektu celiņu, spiediet taustiņus **◀◀ / ▶▶**.
  - Lai meklētu atskaņošanas laikā, nospiediet un turiet taustiņus **◀◀ / ▶▶**, tad atlaidiet, lai turpinātu normālu atskaņošanu.

#### iPod/iPhone lādēšana

Kad ierīce ir pieslēgta strāvai, ievietotais iPod/iPhone sāk lādēties.

### Atskaņošana no ārējas ierīces

Izmantojot šo ierīci, Jūs varat klausīties arī ārēju audio ierīci.

1. Spiediet taustiņu **SOURCE** (Avots), lai izvēlētos MP3 savienojuma avotu.
2. Pieslēdziet komplektā iekļauto MP3 savienojuma vadu pie:
  - kontakta **MP3 LINK** (3.5 mm) ierīces mugurpusē.
  - ārējās ierīces austiņu kontakta.
3. Sāciet atskaņošanu uz pievienotās ierīces (skatīt pievienotās ierīces lietošanas pamācību).