

STOP!

Thank you for choosing Philips.

Need help fast?

Read your Quick Start Guide and/or User Manual first for quick tips that make using your Philips product more enjoyable.

If you have read your instructions and still need assistance, you may access our online help at

www.philips.com/welcome
or call

1-888-PHILIPS (744-5477)
while with your product.

(and Model / Serial number)

ARRÊT!

Philips vous remercie de votre confiance.

Besoin d'une aide rapide?

Le Guide rapide de début et Manuel de l'utilisateur regorgent d'astuces destinées à simplifier l'utilisation de votre produit Philips. Toutefois, si vous ne parvenez pas à résoudre votre problème, vous pouvez accéder à notre aide en ligne à l'adresse

www.philips.com/welcome
ou formez le

1-800-661-6162 (Francophone)
1-888-PHILIPS (744-5477) (English speaking)

Veillez à avoir votre produit à portée de main.

(et model / serial nombre)

ALTO!

Gracias por escoger Philips

Necesita ayuda inmediata?

Lea primero la Guía rápida del comienzo o el Manual del usuario, en donde encontrará consejos que le ayudarán a disfrutar plenamente de su producto Philips.

Si después de leerlo aún necesita ayuda, consulte nuestro servicio de asistencia en línea en

www.philips.com/welcome
o llame al teléfono

1-888-PHILIPS (744-5477)

y tenga a mano el producto.
(y número de model / serial)

**PHILIPS**

Retournez votre carte d'enregistrement de produit ou enregistrez-vous en ligne à www.philips.com/welcome le plus tôt possible pour profiter pleinement de votre achat.

L'enregistrement de votre modèle auprès de PHILIPS confirme votre éligibilité à tous les bénéfices mentionnés ci-dessous. Remplissez et retournez votre carte d'enregistrement de produit le plus tôt possible ou enregistrez-vous en ligne à www.philips.com/welcome pour assurer :

*Preuve d'achat

Retournez la carte d'enregistrement ci-incluse afin de garantir que la date d'achat de votre produit sera classée dans nos dossiers et éviter ainsi le besoin de remplir d'autres formulaires afin d'obtenir votre service de garantie.

*Avis sur la sécurité des produits

En enregistrant votre produit, vous serez avisé - directement par le fabricant - de toutes déficiences compromettant la sécurité ou de tout retrait du produit du marché.

*Bénéfices additionnels

L'enregistrement de votre produit garantit que vous bénéficierez de tous les privilèges auxquels vous avez droit y compris des offres-rabais spéciales.

PHILIPS

Nous vous félicitons de votre achat et vous souhaitons la bienvenue dans la « famille »!

Cher propriétaire d'un produit PHILIPS :

Merci de votre confiance en PHILIPS. Vous avez choisi un produit de fabrication et de garantie supérieures parmi les meilleurs disponibles sur le marché. Et nous ferons tout en notre pouvoir pour que vous soyez pleinement satisfait de votre achat pour des années à venir.

En tant que membre de la « famille » PHILIPS, vous avez droit à une protection inégalée par l'une des garanties les plus complètes de l'industrie ainsi qu'à des réseaux de service sans pareil.

De plus, votre achat garantit que vous recevrez toutes les informations et offres spéciales auxquelles vous avez droit, ainsi qu'un accès facile à toute une gamme d'accessoires disponibles via notre réseau de téléachat.

Mais ce qui est encore plus important, vous pouvez compter sur notre engagement total quand il s'agit de votre entière satisfaction. C'est notre façon de vous souhaiter la bienvenue et de vous remercier de votre investissement dans un produit PHILIPS.

P.S. Pour bénéficier au maximum de votre produit PHILIPS, assurez-vous de remplir et de retourner votre carte d'enregistrement de produit le plus tôt possible ou enregistrez-vous en ligne à

www.philips.com/welcome

Sachez reconnaître ces symboles de sécurité



 Ce symbole « d'éclair » s'applique aux matériaux non isolés présents dans votre appareil et pouvant causer un choc électrique. Pour assurer la sécurité des membres de votre famille, veuillez ne pas enlever le couvercle de votre produit.

 Les « points d'exclamation » ont pour but d'attirer votre attention sur des caractéristiques à propos desquelles vous devez lire soigneusement la documentation accompagnant l'appareil afin d'éviter tout problème d'exploitation ou d'entretien.

AVERTISSEMENT : Afin de réduire les risques d'incendie ou de choc électrique, ne pas exposer cet appareil à la pluie ou à l'humidité et les objets remplis de liquide, comme les vases, ne doivent pas être placés sur le dessus de l'appareil.

CAUTION : To prevent electric shock, match wide blade of plug to wide slot, fully insert.

ATTENTION : Pour éviter les chocs électriques, introduire la lame la plus large de la fiche dans la borne correspondante de la prise et pousser à fond.

À l'usage du client

Entrez ci-dessous le numéro de série qui se trouve à l'arrière du boîtier du dispositif. Conservez ces informations pour référence ultérieure.

No. de modèle : _____

No. de série : _____

PHILIPS

Visitez notre site sur le Web à <http://www.philips.com/welcome>

CONSIGNES DE SÉCURITÉ IMPORTANTES

1. Lisez ces instructions.
2. Conservez ces instructions.
3. Respectez les avertissements.
4. Suivez toutes les instructions.
5. **N'utilisez pas cet appareil à proximité d'une source d'eau.**
6. **Nettoyez avec un chiffon sec uniquement.**
7. **N'obstruez aucun orifice de ventilation.**
Installez l'appareil selon les instructions du fabricant.
8. **N'installez pas l'appareil près d'une source de chaleur** comme par exemple des radiateurs, bouches de chaleur, cuisinières, ou autres appareils (même des amplificateurs) dégageant de la chaleur.
9. **Ne détruisez pas la sécurité** incorporée dans la prise de terre ou prise polarisée fourni. Une prise polarisée est dotée de deux lames dont une plus large que l'autre. Une prise de terre est dotée de deux fiches semblables et d'une troisième, plus large, qui assure la mise à la terre pour votre sécurité. Si la prise fournie ne convient pas à la prise murale dont vous disposez, consultez un électricien pour remplacer et adapter votre prise murale.
10. **Protégez le cordon d'alimentation** pour éviter de marcher dessus ou de le pincer particulièrement aux endroits des prises mâles et femelles et au point de raccordement sur l'appareil lui-même.
11. **Utilisez uniquement des accessoires ou options** recommandés par le fabricant.
12.  **Utilisez uniquement un meuble sur roulettes**, un support, un pied, une étagère ou une table de type recommandé par le fabricant. Si vous utilisez un meuble sur roulettes, veillez à le déplacer avec précaution afin d'éviter tout accident corporel si l'équipement se renverse.



Prise polarisée C.A.

13. **Débranchez l'appareil** pendant les orages ou s'il doit rester inutilisé pendant une période de temps prolongée.
14. **Pour toute réparation**, faites appel à un personnel qualifié. Une réparation sera nécessaire si l'appareil a subi des dommages tels que détérioration du cordon d'alimentation ou de la prise, liquide renversé sur l'appareil ou encore si un objet est tombé dessus, si l'appareil a été exposé à la pluie ou à l'humidité, s'il ne fonctionne pas correctement ou s'il a fait une chute.
15. **Si la prise SECTEUR ou un coupleur d'appareil est utilisé comme dispositif de désaccouplage, le dispositif de désaccouplage doit rester facilement accessible.**
16. **PRÉCAUTION d'emploi des piles** – Afin d'éviter toute fuite des piles qui risquerait de causer des blessures corporelles, des dommages matériels, ou d'endommager l'appareil.
Installez **toutes les piles** correctement, + et - tels qu'indiqués sur l'appareil.
Ne mélangez pas les piles (pas de piles neuves avec des usagées ou de piles au carbone avec des alcalines, etc.).
Brûlez les piles lorsque l'appareil reste inutilisé pendant une longue période.
17. **L'appareil ne doit pas être exposé à des égouttements ou des éclaboussures.**
18. **Ne posez aucun élément pouvant être source de danger sur l'appareil** (ex. des objets contenant du liquide, des bougies allumées).
19. Ce produit peut contenir du plomb et du mercure. La mise au rebut de ces matériaux peut être contrôlée afin de respecter des considérations environnementales. **Pour obtenir de l'information sur la mise au rebut ou le recyclage, contactez vos autorités locales ou les Electronic Industries www.eiae.org.**

EL 6475-S004: 03/12

Symbole d'un appareil de classe II 
Ce symbole indique que l'appareil est équipé d'un système à double isolation.

1

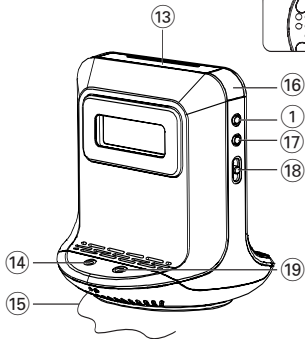
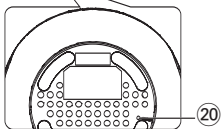
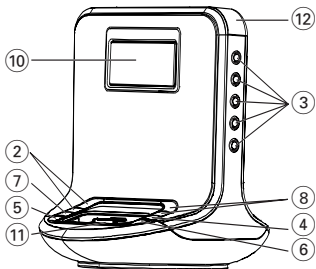

2



3



4

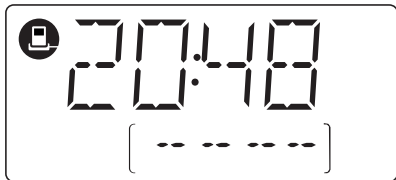

Français

FOURNIS ACCESSORIES

- 1 adaptateur CA/CC 18 V certifié
(Alimentation secteur: 100-240V ~ 50/60Hz 800mA, Sortie:18V --- 1.6A)
- Kit station d'accueil
 - Adaptateurs pour station d'accueil (8 adaptateurs pour les différents modèles d'iPod Apple)
- 1 câble AUX-IN

CONTROLS (voir en 1)

① POWER

- pour position d'attente/ allumer l'équipement.
- désactivation de l'alarme pendant 24 heures
- désactivation de la fonction SLEEP

② ◀◀ / ▶▶

- règle l'horloge/l'alarme.
- sélectionne les pistes précédentes/suivantes en mode station d'accueil
- effectue des recherches avant/arrière en mode station d'accueil (uniquement disponible avec un iPod).

③ PRESET 1-5

- enregistre, rappelle et affiche la station

④ SLEEP

- activation du mode de mise en sommeil
- désactivation de la fonction SLEEP

⑤ iPod

- sélectionne le mode station d'accueil pour l'iPod Apple.

⑥ TUNER/ AUX

- sélectionne le mode radio FM.
- sélectionne le mode AUX.

⑦ ▶II

- démarre/interrompt la lecture en mode station d'accueil.
- sélectionne le mode 12 heures ou 24 heures.

⑧ VOL+/-

- ajustement du volume sonore

- ⑨ **MUTE**
 - interrompt et reprend la reproduction du son.
- ⑩ **Afficheur**
 - indique les heures d'horloge/réveil ainsi que l'état de l'appareil
- ⑪ **Connecteur de la station d'accueil (30 broches)**
 - connecte le lecteur l'iPod.
- ⑫ **ALM 2**
 - active/confirme l'heure de l'option ALARM 2 (Alarme 2).
 - affiche l'heure de l'option ALARM 2 (Alarme 2).
 - désactive l'heure de l'option ALARM 2 (Alarme 2).
- ⑬ **REPEAT ALARM / BRIGHTNESS CONTROL**
 - désactivation de l'alarme pour une période de 9 minutes.
 - pour changer la luminosité de l'éclairage de l'afficheur
- ⑭ **Prise POWER**
 - Tomada para adaptador CA/CC de 18V
- ⑮ **Antenne** - amélioration de la réception radio FM.
- ⑯ **ALM 1**
 - active/confirme l'heure de l'option ALARM 1 (Alarme 1).
 - affiche l'heure de l'option ALARM 1 (Alarme 1).
 - désactive l'heure de l'option ALARM 1 (Alarme 1).
- ⑰ **TIME SET**
 - active/confirme le réglage de l'heure/date.
- ⑱ **(mode réveil) iPod•BUZZER•TUNER**
 - Sélectionne le mode radio, sonnerie ou alarme STATION D'ACCUEIL
- ⑲ **Prise AUX IN (3,5 mm)**
 - se branche sur la source audio externe.
- ⑳ **RESET**
 - efface le réglage de l'horloge.

ALIMENTATION PAR COURANT ALTERNATIF

Adaptateur secteur

1 Connectez l'adaptateur secteur à la prise DC 18V de l'équipement et à la prise d'alimentation.

Conseils utiles: *Pour éviter tout endommagement à l'équipement, utilisez uniquement l'adaptateur compris à la livraison!*

L'étiquette de type se trouve à la base de l'appareil.

MEMOIRE AUTONOME

La mémoire autonome permet commodément de mémoriser vos réglages de jour, de réveil et d'horloge pendant 10 minute au maximum en cas de panne d'alimentation, par exemple alimentation de courant alternatif.

Le radio-réveil complet ainsi que le rétro-éclairage sont mis hors service.

Si l'alimentation revient après 10 minutes et sur l'afficheur:

- l'heure d'horloge clignote— il vous faudra réintroduire l'heure d'horloge.

ATTENTION

Haute tension ! Ne pas ouvrir. Risque d'électrocution ! Aucune pièce de cet appareil n'est susceptible d'être réparée par l'utilisateur.

Tout modification apportée au produit peut provoquer des rayonnements électromagnétiques dangereux ou toute autre situation dangereuse.

FONCTIONS DE BASE

Pour mettre le système en marche

- Appuyez sur **POWER**.
→ Le système se commute sur la dernière source sélectionnée
- Appuyez sur **TUNER/AUX** ou **iPod**.
→ Le système se commute sur la source sélectionnée.

Pour mettre l'équipement en position d'attente

- Dans n'importe quel mode, Appuyez sur **POWER**.

Luminosité à l'Affichage

Appuyez une fois ou répétitivement sur **REPEAT ALARM / BRIGHTNESS CONTROL**.

- La luminosité à l'affichage est modifiées suivant la séquence:
Clair ➡ **Faible** ➡ **Arrêt** ➡ **Clair**

RÉGLAGE DE L'HEURE ET DE LA DATE

1. Dans n'importe quel mode, maintenez enfoncée la touche **TIME SET** jusqu'à ce que les chiffres de l'horloge clignotent.
2. Appuyez sur la touche **►|** pour sélectionner le mode 12 heures ou 24 heures.
3. Appuyez plusieurs fois sur la touche **◀◀** ou **▶▶** maintenez-la enfoncée pour régler les heures.
4. Appuyez sur la touche **TIME SET** pour confirmer.
→ Les chiffres des minutes de l'horloge clignotent.
5. Répétez les **étapes 3 - 4** jusqu'à ce que vous ayez réalisé les réglages des minutes, de l'année, du mois et du jour.

TUNER

- 1 Appuyez une fois sur **TUNER/AUX** pour mettre la radio en marche (FM uniquement).
→ L'afficheur indique la fréquence radio de la dernière gamme d'onde sélectionnée. Si vous écoutez une station présélectionnée, cette station est également affichée. (voir en [2])
- 2 Utilisez le bouton de réglage du **VOL+/-** pour régler le volume sonore à votre convenance.
- 3 Pour les stations présélectionnées, appuyez une fois ou de façon répétitive sur le bouton respectif (1-5) **PRESET**.

RECHERCHE DE STATIONS

- 1 Maintenez enfoncée la touche **◀◀ / ▶▶** jusqu'à ce que la fréquence indiquée sur l'afficheur change.
→ L'afficheur indique le message " Scrh " pendant la syntonisation automatique.
→ Lorsque l'appareil obtient une station radio dont la réception est suffisante, l'afficheur indique sa fréquence.
- Pour régler une station dont la réception est faible, appuyez brièvement sur la touche **◀◀ / ▶▶** à plusieurs reprises jusqu'à l'obtention de la réception optimale.

Pour améliorer la réception radio:

Pour la réception des ondes **FM**, étendez l'antenne sur toute sa longueur et orientez-la jusqu'à ce que la réception soit optimale.

MEMORISATION ET SELECTION DES STATIONS PREREGLEES

Vous pouvez mémoriser jusqu'à 5 stations radio (FM) .

- 1 Syntonisez sur la station souhaitée (voir Recherche de stations).
 - 2 Pour programmer une station, maintenez enfoncée brièvement une des touches **PRESET** entre 1 et 5 jusqu'à ce vous entendiez un double bip.
→ L'afficheur indique le numéro de la station présélectionnée.
 - 3 Répétez les opérations 1 et 2 pour mémoriser d'autres stations.
- Vous pouvez "écraser" une station présélectionnée en mémorisant une autre fréquence à sa place.
- 4 Appuyez sur une des touches **PRESET** entre 1 et 5 pour rechercher une station présélectionnée.
→ Pour afficher l'horloge, appuyez sur la touche de l'appareil.

EMPLOI DU REVEIL

GENERALITES

Il est possible de régler deux heures de réveil différentes. Ceci peut s'avérer utile, si par exemple, vous désirez vous réveiller à une heure différente en semaine et le week-end:

- mode radio
- mode ronfleur. Le niveau de volume du ronfleur devient de plus en plus fort au bout de quelques secondes.
- mode station d'accueil (iPod Apple uniquement)

RÉGLAGE DU RÉVEIL (voir en 3)

- 1 Dans n'importe quel mode, maintenez enfoncée la touche **ALM1** ou **ALM2** pendant deux secondes.
→ L'icône **ALM1** / **ALM2** ainsi que les chiffres des heures clignotent. L'icône indiquant le mode d'alarme actuel clignote également.
- 2 Appuyez plusieurs fois sur la touche **◀◀** ou **▶▶** maintenez-la enfoncée pour régler les heures.
- 3 Appuyez sur **ALM1** ou **ALM2** pour confirmer.
→ L'icône **ALM1** / **ALM2** ainsi que les chiffres des minutes clignotent.
- 4 Appuyez plusieurs fois sur la touche **◀◀** ou **▶▶** maintenez-la enfoncée pour régler les minutes
- 5 Appuyez sur **ALM1** ou **ALM2** pour confirmer.

RÉGLAGE DU MODE D'ALARME

- 1 Appuyez sur la touche **POWER** pour passer en mode veille.
- 2 À l'aide du sélecteur **iPod•BUZZER•TUNER**, sélectionnez le mode d'alarme de votre choix : lecteur sur station d'accueil (iPod Apple), vibreur ou radio.
 - À l'heure d'alarme définie, le lecteur sur la station d'accueil (iPod Apple uniquement), la radio ou le vibreur se déclenche automatiquement.

Conseils utiles:

- Si vous avez sélectionné **TUNER**, assurez-vous que vous avez effectivement une réception radio avant d'éteindre l'appareil.
- Si vous avez sélectionné le mode d'alarme iPod (Station d'accueil), assurez-vous que vous avez installé un lecteur compatible. Dans le cas contraire, le mode vibreur sera sélectionné automatiquement.
- Pour vérifier le réglage de l'alarme **ALM1** ou **ALM2**, appuyez sur le bouton **ALM1** ou **ALM2**.

COMMENT ÉTEINDRE L'ALARME

Il y a trois façons d'éteindre l'alarme. A moins que vous ne souhaitiez désactiver l'alarme complètement, l'option de **réactivation de l'alarme après 24 heures** est sélectionné automatiquement 59 minutes après activation de l'alarme.

REACTIVATION DE L'ALARME APRES 24HRS

Si vous souhaitez désactiver l'alarme immédiatement tout en gardant les réglages de l'alarme en mémoire pour le lendemain:

- Appuyez sur **POWER**.

REPETITION DE L'ALARME

Cette fonction permet de faire retentir l'alarme par intervalles de 9 minutes.

- Lorsque l'alarme retentit, appuyez sur **REPEAT ALARM / BRIGHTNESS CONTROL**.
→ **ALM1** ou **ALM2** clignote sur l'afficheur pendant la période active de répétition du réveil.
- Au besoin, répétez jusqu'à 6 reprises.

RÉSACTIVATION COMPLÈTE DE L'ALARME

- Appuyez à une ou plusieurs reprises sur la touche ALM1 ou ALM2 jusqu'à ce que ALM1 ou ALM2 disparaisse.

STATION D'ACCUEIL (voir en 4)

En connectant votre iPod à votre DC310, vous pourrez écouter la musique de ce lecteur sur les puissantes enceintes de la chaîne hi-fi.

Important !

- ***L'DC310 est livrée avec iPod de station d'accueil. Le type d'appareil compatible, iPod Apple, est indiqué au-dessus de la station d'accueil.***

LECTEUR PORTABLE COMPATIBLE

- La plupart des modèles d'iPod Apple avec connecteur 30 broches : 20 Go, 40 Go, 20/30 Go photo, 40/60 Go photo, 30 Go vidéo, 60 Go vidéo, Mini et Nano.

ADAPTATEURS DE STATION D'ACCUEIL

Avant de brancher votre lecteur sur la station d'accueil, connectez l'adaptateur à la station d'accueil afin d'assurer une connexion fiable du lecteur.

Sélection d'un adaptateur pour station d'accueil

- Pour la station d'accueil iPod Apple, 8 adaptateurs de types différents (voir à l'arrière de l'adaptateur) sont inclus pour accueillir l'un des iPod suivants: 20 Go, 40 Go, 20/30 Go photo, 40/60 Go photo, 30 Go vidéo, 60 Go vidéo, Mini et Nano.

UTILISATION D'UN IPOD APPLE À L'AIDE DE L'DC310

1. Placez l'iPod compatible sur le connecteur de la station d'accueil.
2. Appuyez sur **iPod** pour basculer en mode station d'accueil.
 - Assurez-vous que le iPod est sous tension avant de sélectionner iPod.
→ " iPod " lorsqu'un iPod est connecté.
3. Dans le cas d'un iPod, la lecture démarre automatiquement.

Remarques :

- *En mode station d'accueil, l'DC310 se met en veille si aucun lecteur n'est connecté au bout de 15 minutes.*
- *Les touches (▶||, ◀◀, ▶▶) et VOLUME) de l'DC310 offrent les fonctions suivantes : lecture/pause, sélection de la piste précédente/suivante, recherche rapide avant/arrière (pour iPod Apple uniquement) et réglage du volume.*
- *Les touches (▶||, ◀◀, ▶▶) et VOLUME) de l'DC310 fonctionnent uniquement pour le contenu audio du lecteur connecté.*

CHARGE DE LA BATTERIE D'UN IPOD APPLE À L'AIDE DE LA STATION D'ACCUEIL

Placez votre iPod sur sa station d'accueil et connectez cette dernière à l'DC310 afin de recharger l'iPod au moyen de l'DC310 en mode veille ou sous tension.

ARRÊT PROGRAMMÉ

Cet appareil est doté d'une minuterie intégrée grâce à laquelle la radio s'éteint automatiquement après une période déterminée. Cinq options de minuterie sont proposées.

Réglage et désactivation de la fonction SLEEP

- 1 Pendant la lecture, sélectionnez votre heure d'arrêt programmé en appuyant une ou plusieurs fois sur **SLEEP** jusqu'à ce que l'heure d'arrêt programmé désirée soit affichée.
→ L'affichage indique (minutes):
120 → 90 → 60 → 30 → 15 → OFF → 120
- 2 Après quelques secondes, l'appareil se met en marche.
- 3 Pour désactiver la fonction de mise en sommeil, appuyez soit sur:
 - **POWER**
 - **SLEEP** une ou plusieurs fois jusqu'à ce que **SLEEP** n'apparaisse plus sur l'afficheur.

Reset (réinitialisation)

S'il y a des interférences externes telles que l'électricité statique de tapis, d'orages, etc. qui affectent l'affichage et les fonctions électroniques de votre équipement, la fonction RESET vous permettra d'effacer tous les réglages précédents et de recommencer depuis le début.

- Utilisez la pointe d'un bic pour appuyer sur RESET prévu à la base de l'équipement.

Connecter un appareil externe

Vous pouvez écouter la lecture de l'appareil externe connecté à travers les haut-parleurs du DC310.

- 1 Appuyez deux fois sur la touche **TUNER/AUX** pour sélectionner le mode AUX.
- 2 Utilisez le câble d'entrée fourni pour connecter la prise AUX du DC310 à la prise AUDIO OUT (SORTIE AUDIO) ou à la prise des écouteurs de l'appareil externe (comme un lecteur CD ou magnétoscope).

ENTRETIEN

- Installez cet appareil à proximité d'une prise secteur facilement accessible.
- Les appareils ne doivent pas être exposés à l'humidité ou aux éclaboussures.
- Ne pas laisser l'appareil à l'humidité, sous la pluie, dans le sable ou à des températures extrêmes causées par des appareils de chauffage ou les rayons directs du soleil.
- Pour nettoyer votre appareil, utilisez un chiffon doux ou une peau de chamois légèrement humide. Ne pas utiliser de détergents contenant du benzène, diluant, etc. au risque d'endommager le corps de l'appareil.

CARACTÉRISTIQUES TECHNIQUES

Réponse en fréquence80 Hz – 20 KHz

Niveau de pression acoustique90 dB @ 1m

GUIDE EN CAS DE PROBLEMES

Si un problème vient à se présenter, merci de vérifier les points listés ci-dessous avant d'amener votre appareil pour réparation.

S'il ne vous est pas possible de remédier au problème en suivant les suggestions suivantes, consultez votre vendeur ou service des réparations le plus proche.

AVERTISSEMENT: *N'essayez en aucun cas de réparer cet appareil vous-même au risque d'invalider votre garantie. Ne pas ouvrir l'appareil. Risque d'électrocution!*

Pas de son

- *Le volume sonore n'est pas ajusté correctement*
- Ajustez le VOLUME sonore

Pas d'éclairage à l'affichage / mauvais fonctionnement de l'affichage/ la radio et l'alarme ne fonctionnent pas

- *Dysfonctionnement électrique*
- Débranchez, puis rebranchez le cordon d'alimentation.

Craquements intermittents en mode de réception FM

- *Signal faible*
- Étendez et orientez l'antenne jusqu'à ce que la réception soit optimale

L'alarme ne fonctionne pas

- *L'heure de l'alarme n'est pas activé/le mode d'alarme n'est pas activé*
- Merci de vous référer à la section intitulée **REGLAGE DE L'ALARME** (Mode station d'accueil pour iPod Apple uniquement.)
- *Le volume sonore est trop bas en mode radio*
- Augmentez le volume sonore

Utilisation de la station d'accueil

- *La navigation dans les menus et la lecture de photos du lecteur connecté à la station d'accueil ne sont pas possibles via les touches de l'DC310*
- Les touches de l'DC310 servent uniquement à commander la lecture des contenus audio. Pour naviguer dans le menu, utilisez les commandes du lecteur connecté à la station d'accueil.
- *Certaines touches de l'DC310 ne correspondent à aucune fonction.*
- Seules les touches (▶||, ||◀◀, ▶▶| et VOLUME) sont actives. La fonction de recherche rapide avant/arrière n'est pas disponible pour le iPod.

μInformación medioambiental

El embalaje está compuesto de tres materiales fácilmente separables: cartón (la caja), poliestireno expandible (amortiguación) y polietileno (bolsas, plancha protectora de espuma).

El aparato está fabricado con materiales que se pueden reciclar si son desmontados por una empresa especializada. Observe las normas locales concernientes a la eliminación de estos materiales, pilas usadas y equipos desechables.

GARANTIE LIMITÉE PHILIPS UN (1) AN

COUVERTURE DE GARANTIE:

La provision pour garanties de PHILIPS se limite aux termes énumérés ci-dessous.

QUI EST COUVERT?

Philips garantit le produit au premier acheteur ou à la personne recevant le produit en cadeau contre tout défaut de matière ou de main d'œuvre conformément à la date d'achat originale (« Période de garantie ») d'un distributeur agréé. Le reçu de vente original indiquant le nom du produit ainsi que la date d'achat d'un détaillant agréé est considéré comme une preuve d'achat.

QU'EST-CE QUI EST COUVERT?

La garantie de Philips couvre les nouveaux produits en cas de défaut et suivant la réception par Philips d'une réclamation valide dans les limites de la garantie. Philips s'engage, à son choix, à (1) réparer le produit gratuitement avec des pièces de rechange neuves ou remises à neuf, ou à (2) échanger le produit pour un produit neuf ou ayant été fabriqué à partir de pièces neuves ou usagées en bon état et au moins fonctionnellement équivalent ou comparable au produit d'origine dans l'inventaire actuel de Philips, ou à (3) rembourser le prix d'achat initial du produit.

Philips garantit les produits ou pièces de remplacement prévus sous cette garantie contre tout défaut de matière ou de main d'œuvre à partir de la date de remplacement ou de réparation pour une période de quatre-vingt-dix (90) jours ou pour la portion restante de la garantie du produit d'origine, la plus longue de ces couvertures étant à retenir. Lorsqu'un produit ou une pièce est échangée, tout article de rechange devient votre propriété et l'article remplacé devient la propriété de Philips. Lorsqu'un remboursement est effectué, votre produit devient la propriété de Philips.

Remarque : tout produit vendu et identifié comme étant remis à neuf ou rénové porte une garantie limitée de quatre-vingt-dix (90) jours.

Un produit de remplacement ne pourra être envoyé que si toutes les exigences de la garantie ont été respectées. Tout manquement de répondre à toutes les exigences pourra entraîner un délai.

CE QUI N'EST PAS COUVERT - EXCLUSIONS ET LIMITATIONS:

Cette garantie limitée ne s'applique qu'aux nouveaux produits fabriqués par ou pour Philips pouvant être identifiés par la marque de commerce, le nom commercial ou le logo qui y sont apposés. Cette garantie limitée ne s'applique à aucun produit matériel ou logiciel non Philips, même si celui-ci est incorporé au produit ou vendu avec celui-ci. Les fabricants, fournisseurs ou éditeurs non-Philips peuvent fournir une garantie séparée pour leurs propres produits intégrés au produit fourni.

Philips ne saurait être tenu responsable de tout dommage ou perte de programmes, données ou autres informations mis en mémoire dans tous médias contenus dans le produit ou de tout produit ou pièce non-Philips non couvert par cette garantie. La récupération ou réinstallation des programmes, données ou autres informations n'est pas couverte par cette garantie limitée.

Cette garantie ne s'applique pas (a) aux dommages causés par un accident, un abus, un mauvais usage, une mauvaise application ou à un produit non-Philips, (b) aux dommages causés par

un service réalisé par quiconque autre que Philips ou qu'un centre de service agréé de Philips, (c) à un produit ou pièce ayant été modifié sans la permission écrite de Philips, ou (d) si tout numéro de série de Philips a été supprimé ou défiguré, ou (e) à un produit, accessoire ou produit non durable vendu « TEL QUEL » sans garantie de quelque description que ce soit par l'inclusion de produits remis à neuf Philips vendu « TEL QUEL » par certains détaillants.

Cette garantie limitée ne couvre pas:

- les frais d'expédition pour le renvoi du produit défectueux à Philips.
- les frais de main-d'œuvre pour l'installation ou la configuration du produit, le réglage des commandes sur le produit du client ainsi que l'installation ou la réparation du système d'antenne externe au produit.
- la réparation du produit et/ou le remplacement des pièces à cause d'une mauvaise installation, d'un raccordement à une alimentation électrique incorrecte, d'un emploi abusif, d'une négligence, d'un mauvais usage, d'un accident, d'une réparation non autorisée ou de toute autre cause non contrôlable par Philips.
- tout dommage ou réclamation pour des produits non disponibles à l'utilisation ou pour des données perdues ou logiciel perdu.
- tout dommage au produit encouru lors de l'expédition.
- un produit nécessitant une modification ou adaptation afin de permettre l'utilisation dans tout pays autre que celui pour lequel il était désigné, fabriqué, approuvé et/ou autorisé ou toute réparation du produit endommagé par ces modifications.
- un produit utilisé à des fins commerciales ou institutionnelles (y compris mais non de façon limitative les fins de location).
- un produit perdu lors de l'expédition sans preuve signée de la réception.
- tout manquement d'exploiter le produit selon le manuel de l'utilisateur.

POUR OBTENIR DE L'AIDE AUX ÉTATS-UNIS, À PUERTO RICO OU AUX ÎLES VIERGES AMÉRICAINES ...

Communiquez avec le centre de service à la clientèle de Philips au: 1-888-PHILIPS (1-888-744-5477)

POUR OBTENIR DE L'AIDE AU CANADA...

1-800-661-6162 (pour un service en français)
1-888-PHILIPS (1-888-744-5477) (pour un service en anglais ou en espagnol)

LA RÉPARATION OU LE REMPLACEMENT

CONFORMÈMENT À CETTE GARANTIE CONSTITUE LE SEUL REMÈDE POUR LE CONSOMMATEUR. PHILIPS N'EST AUCUNEMENT RESPONSABLE DE TOUT DOMMAGE ACCESSOIRE OU INDIRECT RÉSULTANT DE LA VIOLATION DE TOUTE GARANTIE EXPRESSE OU IMPLICITE SUR CE PRODUIT. SAUF DANS LA MESURE INTERDITE PAR LES LOIS APPLICABLES, TOUTE GARANTIE IMPLICITE DE QUALITÉ LOYALE ET MARCHANDE OU D'UTILITÉ PARTICULIÈRE DU PRODUIT EST LIMITÉE DANS LE TEMPS À LA DURÉE DE CETTE GARANTIE.

Certains états ne reconnaissent pas l'exclusion ou la limitation de la responsabilité pour dommages indirects ou accessoires, ou autorisent des limitations sur la durée d'une garantie implicite, il est donc possible que les limitations ou exclusions mentionnées ci-dessus soient sans effet dans votre cas.

Cette garantie vous donne des droits légaux supplémentaires variant d'un État/Province à l'autre.

PHILIPS CONSUMER ELECTRONICS COMPANY

Marietta, GA 30006-0026, U.S.A.

Meet Philips at the Internet

<http://www.philips.com>



Printed in China

PDCC-LL-0727

Notes for iPod connection

1. The docking entertainment system is compatible with all the existing Apple iPod models with 30-pin connector.
2. Four adaptors are included to fit different iPod models including iPod touch (8GB, 16GB), iPod classic (80GB, 160GB), iPod nano 3rd generation (4GB, 8GB), iPod the 5th generation (30GB, 60GB, 80GB), iPod nano 2nd generation (2GB, 4GB, 8GB) and iPod nano 1st generation (1GB, 2GB, 4GB).

Remarques relatives à la connexion d'un iPod

1. La station d'accueil pour baladeur est compatible avec tous les modèles d'iPod Apple existants avec connecteur 30 broches.
2. Inclus: quatre adaptateurs pour les différents modèles d'iPod, notamment iPod touch (8 Go, 16 Go), iPod classic (80 Go, 160 Go), iPod nano 3ème génération (4 Go, 8 Go), iPod 5ème génération (30 Go, 60 Go, 80 Go), iPod nano 2ème génération (2 Go, 4 Go, 8 Go) et iPod nano 1ère génération (1 Go, 2 Go, 4 Go).

Notas acerca de la conexión del iPod

1. El sistema de base de entretenimiento es compatible con todos los modelos existentes de iPod de Apple que tengan conectores de 30 patillas.
2. Se incluyen cuatro adaptadores para que encajen los diferentes modelos de iPod, incluidos el iPod touch (8 GB, 16 GB), iPod classic (80 GB, 160 GB), iPod nano de tercera generación (4 GB, 8 GB), iPod de quinta generación (30 GB, 60 GB, 80 GB), iPod nano de segunda generación (2 GB, 4 GB, 8 GB) y iPod nano de primera generación (1 GB, 2 GB, 4 GB).