

Schnellstartanleitung



- | | |
|----------|-------------------------------------|
| A | Anschließen |
| B | Einrichten |
| C | Los geht's -
Musik hören & mehr! |

Verpackungsinhalt

Folgende Teile müssen sich in der Verpackung befinden.

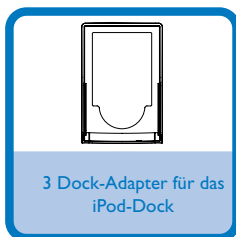
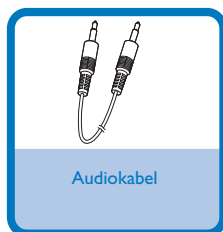
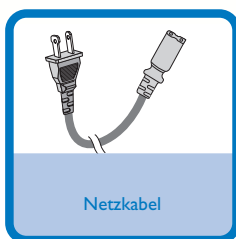

A Anschließen

1

Schließen Sie das Netzkabel des Systems an.

1

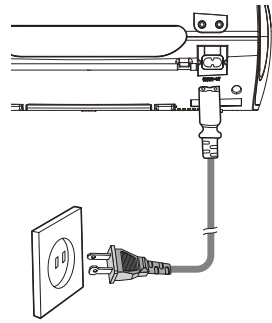

Tipp

- Informationen zum Anschließen anderer Geräte an dieses System finden Sie in der Bedienungsanleitung.
- Verwenden Sie ausschließlich das im Lieferumfang enthaltene Netzkabel! Die Verwendung eines anderen Netzteils kann zur Beschädigung des Geräts führen!

B Einrichten

1

Drücken Sie auf **PUSH OPEN**, um den Dock-Adapter zu öffnen.

2

Entfernen Sie den im Lieferumfang enthaltenen Dock-Adapter.

3

Drehen Sie am Rädchen der Dockhalterung, um diese an verschiedene iPod-Typen anzupassen.

4

Führen Sie die Riegel des Dock-Adapters in die Öffnungen des Docks ein, und schieben Sie den Adapter in das Dock.

2

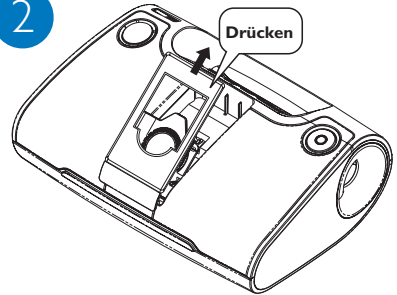

3

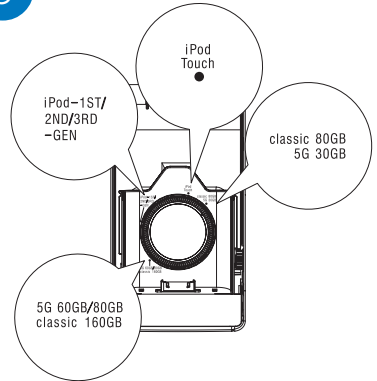

Tipp

- Drei Dock-Adapter für das iPod-Dock sind im Lieferumfang enthalten. Jeder Adapter passt zu bestimmten iPod-Typen.
- Wenn Sie einen iPod nano 1G, 2G oder 3G besitzen, setzen Sie diesen ein, bevor Sie den Adapter anbringen.

5

Richten Sie die Anschlüsse des Docks und des iPods aus. Drücken Sie den iPod anschließend vorsichtig herunter.

4

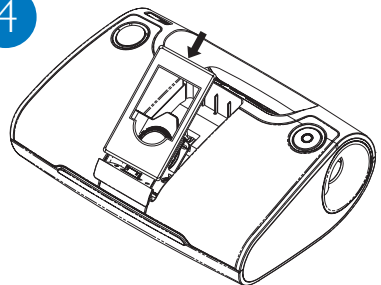

Achtung





- Wenn Sie den iPod entnehmen möchten, öffnen Sie den Adapter, und ziehen Sie den iPod vorsichtig heraus.

Programmieren und Einstellen von Radiosendern

- 1 Drücken Sie wiederholt auf **SOURCE** , um die Tuner-Quelle (UKW) auszuwählen.
- 2 Halten Sie die Taste **MODE** mehr als zwei Sekunden gedrückt, um alle verfügbaren Sender entsprechend des Frequenzbereichs zu programmieren.
- 3 Drücken Sie die Taste **PRESET +/-**, bis der gewünschte voreingestellte Sender angezeigt wird.

Wiedergabe von einem USB-Massenspeichergerät

Das Hi-Fi-System ist kompatibel mit USB-Flash-Speichern (USB 2.0 oder USB1.1) und USB-Flash-Playern (USB 2.0 oder USB 1.1).

- 1 Stecken Sie den USB-Stecker des USB-Geräts in die Buchse  oben am System.
- 2 Drücken Sie mehrmals auf **SOURCE** , um **USB** auszuwählen.
- 3 Sie können die vorhandenen Audiodateien mit den Wiedergabetasten (   ) abspielen.

iPod-Wiedergabe über das DC185

1

Stecken Sie den kompatiblen iPod-Player in die Docking-Station ein.

2

Drücken Sie am Gerät wiederholt auf **SOURCE**, um die iPod-Quelle auszuwählen.

3

Schalten Sie Ihren iPod ein.

4

Wählen und spielen Sie Ihre auf dem iPod-Player gespeicherten Lieblingstitel.

Hinweis:

Einige der Tasten am DC185 entsprechen anderen Tasten auf dem iPod. Informationen zu den Funktionen in verschiedenen Modi finden Sie in der Tabelle in der mitgelieferten Bedienungsanleitung.

Tipp

Im beiliegenden Handbuch des Geräteherstellers sind die Wiedergabefunktionen und zusätzlichen Funktionen im Detail beschrieben.

