

# PHILIPS

*D 6560* Cassette Sound Mixer System



Instructions for use  
Mode d'emploi  
Instrucciones de manejo  
Bedienungsanleitung  
Gebruiksaanwijzing  
Istruzioni per l'uso  
Manual de utilização  
Brugsanvisning  
Bruksanvisning  
Käyttöohje  
Οδηγίες χρήσεως



# PHILIPS

## Important notes for users in the U.K.

### Mains plug

This apparatus is fitted with an approved moulded 13 Amp plug. To change a fuse in this type of plug proceed as follows:

- Remove fuse cover and fuse.
- Fix new fuse which should be a BS1362 5 Amp, A.S.T.A. or BSI approved type.
- Refit the fuse cover.

If the fitted plug is not suitable for your socket outlets, it should be cut off and an appropriate plug fitted in its place.

If the mains plug contains a fuse, this should have a value of 5 Amp. If a plug without a fuse is used, the fuse at the distribution board should not be greater than 5 Amp.

**Note:** The severed plug must be disposed to avoid a possible shock hazard should it be inserted into a 13 Amp socket elsewhere.

### How to connect a plug

The wires in the mains lead are coloured with the following code: blue = neutral (N), brown = live (L). As these colours may not correspond with the colour markings identifying the terminals in your plug, proceed as follows:

- Connect the blue wire to the terminal marked N or coloured black.
- Connect the brown wire to the terminal marked L or coloured red.
- Do not connect either wire to the earth terminal in the plug, marked E (or  $\perp$ ) or coloured green (or green and yellow).

Before replacing the plug cover, make certain that the cord grip is clamped over the sheath of the lead - not simply over the two wires. Copyright in the U.K. Recording and playback of material may require consent. See Copyright Act 1956 and The Performer's Protection Acts 1958 to 1972.

## **(N)** Norge

**Advarsel:** For å redusere faren for brann eller elektrisk støt; skal apparatet ikke utsettes for regn eller fuktighet.

Typeskilt finnes på apparatens bakside

**Observer:** Nettbryteren er sekundært innkoplet. Den innebygde nettdelen er derfor ikke frakoplet nettet så lenge apparatet er tilsluttet nettkontakten.

English ..... 4

English

Français ..... 13

Français

Español ..... 22

Español

Deutsch ..... 31

Deutsch

Nederlands ..... 40

Nederlands

Italiano ..... 49

Italiano

Português ..... 58

Português

Dansk ..... 67

Dansk

Svenska ..... 76

Svenska

Suomi ..... 85

Suomi

Ελληνικά ..... 94

Ελληνικά

1

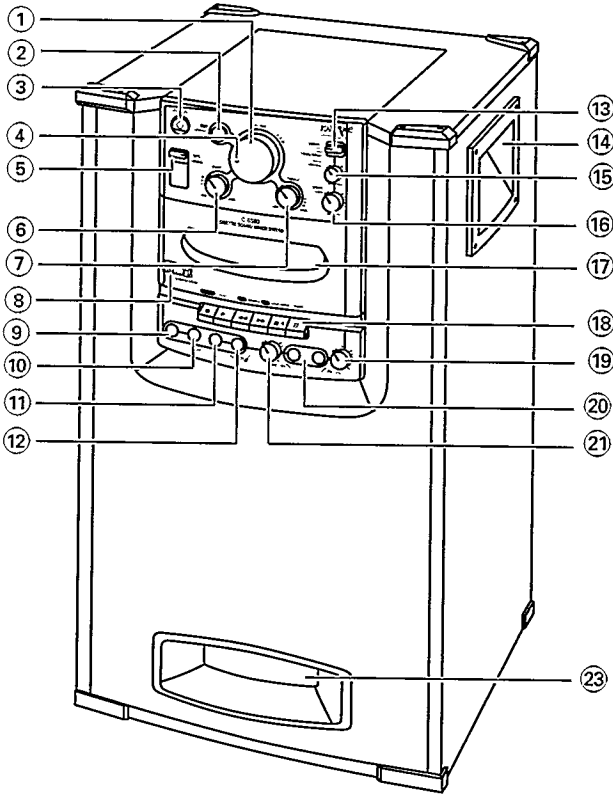

2

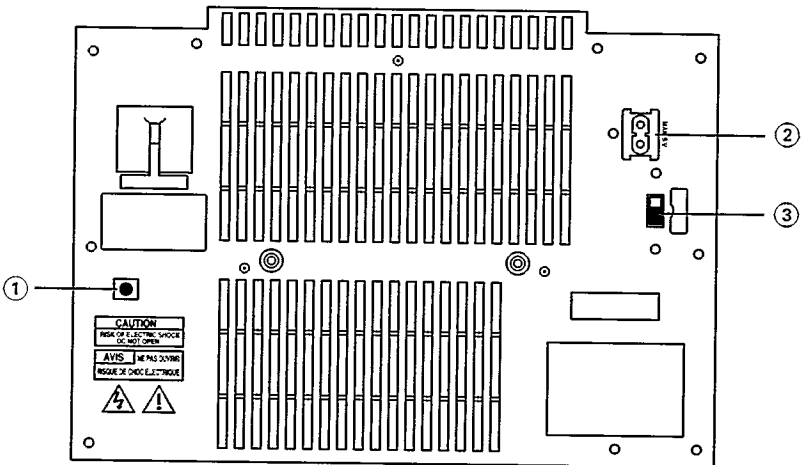

# KONTROLLER

## ÖVERSIDA OCH FRONTPANELER

Se fig. 1

- ① **VOLUME** - för justering av volymnivån
- ② **DBB** - för utökad Dynamic Bass Boost
- ③ **POWER**  - för att sätta på och stänga av apparaten.
- ④ **Strömindikator** - tänds när apparaten sätts på.
- ⑤ **TAPE/LINE IN** - för att välja ljudkälla.
- ⑥ **BASS** - för justering av basen (låga toner).
- ⑦ **TREBLE** - för justering av diskanten (höga toner).
- ⑧ **Räkneverk** för övervakning och lokalisering av stycken på band.  
**COUNTER RESET** - nollställer räkneverket.
- ⑨  - uttag för hörlurar.
- ⑩ **LINE OUT** - stereoutgång för extern förstärkare, kassettdäck etc.
- ⑪ **LINE IN** - stereoringång för anslutning av extern källa, t.ex. kassettdäck, CD-spelare etc.
- ⑫ **GUITAR IN** - ingång för elgitarr, piano, synthesizer, etc.
- ⑬ **KARAOKE-läge** - väljer ett av följande lägen:  
**NORMAL** - för normal uppspelning av band.  
**CH 1/CH 2** - (enbart för speciella karaoke-CDs och band) används för att välja uppspelning av höger eller vänster kanal: den ursprungliga vokalisten eller musiken kan helt utelämnas under uppspelning.  
**VOCAL FADER** - dämpar den ursprungliga vokalisten under uppspelning i lägena TAPE/LINE IN.

- ⑭ **Handtag**
- ⑮ **PITCH CONTROL** - ändrar musikens tonart under uppspelning i lägena TAPE.
- ⑯ **DIGITAL ECHO** - justerar mikrofonens ekoeffekt.
- ⑰ **Kassettfack**
- ⑱ **I knappar på KASSETTBANDSPELAREN:**  
**RECORD**  - startar inspelning  
**PLAY**  - startar uppspelning  
**SEARCH:**  
**REV/◀** - granskar/snabbspolar bandet bakåt  
**CUE/▶** - för markering/snabbspolning framåt av band  
**STOP•OPEN**   - stoppar bandet och öppnar kassettfacket  
**PAUSE**  - sätter inspelningen eller uppspelningen på paus
- ⑲ **MIC 1** eller **2 VOL** - justerar volymen på respektive mikrofon
- ⑳ **MIC 1** eller **2** - mikrofoningång
- ㉑ **Basuttag**

## BAKPANEL

Se fig. 2

- ① **Ext. DC** - 5,5 mm uttag för 12 V bilbatteriadapter.
- ② **AC MAINS** - uttag för nätsladd.
- ③ **Spänningsväljare** - väljer 120 eller 230 V.

## NÄTSTRÖMSTILLFÖRSEL

1. Kontrollera att nätspänningen som anges på märkplåten (på apparatens baksida) motsvarar den lokala nätspänningen. Om den inte gör det bör du kontakta återförsäljaren eller en servicecentral.
2. Om apparaten har en spänningsväljare, ska väljaren ställas in på den spänning som motsvarar den lokala nätströmstillförseln.
3. Anslut nätsladden till uttaget MAINS och vägguttaget.  
→ Apparaten är nu klar att användas.

**Observera:** Strömbrytaren POWER  $\odot$  är sekundärt kopplad och bryter inte strömmen från nätet. Den inbyggda nätdelen är därför ansluten till elnätet så länge stickproppen sitter i vägguttaget.

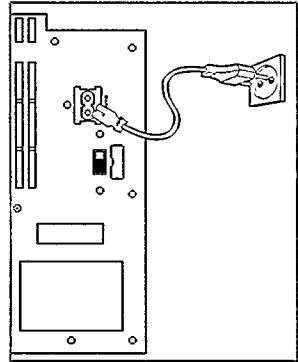

### Miljöanmärkning: Spar energi

Att sätta på/stänga av strömmen. Ställ alltid in knappen POWER på läget OFF när apparaten inte används.

För att undvika att apparaten överhettas har den en inbyggd skyddskrets. Därför kan apparaten stängas av under extrema förhållanden. Om detta händer, stäng av apparaten och låt den svalna innan den används igen.

## NÄTSTRÖMSTILLFÖRSEL

### Strömförbrukning

I standby-läge: 6-7 Watt

Dra ut kontakten ur vägguttaget under natten eller när den inte används för att spara energi.

### Användning av 12 V bilbatteri

En särskild bilbatterisladd som finns tillgänglig från återförsäljare eller servicecentraler behövs.

- Anslut först sladden till uttaget Ext. DC på apparatens baksida och sedan till cigarettändaruttaget.  
(Enbart för bilbatterier på 12 V med negativ jordning.)

### Miljöinformation

Vi har använt så litet förpackningsmaterial som möjligt. Förpackningsmaterialet kan enkelt separeras i följande kategorier för källsortering: papp (kartongen), skumplast (stötskyddet), etylenplast (påsar, skyddande cellduk).

**Din apparat består av material som kan återvinnas och återanvändas om den nedmonteras av ett specialistföretag. Rätta dig efter vad din kommun anvisar för återvinning av förpackningsmaterial, uttjänade batterier och gammal utrustning.**

# ANVÄNDNING

## ALLMÄN DRIFT

1. Tryck på knappen POWER för att sätta på apparaten.  
→ Strömindikators på apparaten tänds.
2. Ställ in TAPE/LINE IN på önskat läge för att välja önskad ljudkälla.
3. Justera ljudet med kontrollerna VOLUME, TREBLE och BASS eller DBB.
4. Endast kassettertegerivning. Om det önskas, musikens tonart kan uppspelningens tonart ändras med PITCH CONTROL
5. Tryck på knappen POWER för att stänga av apparaten.  
→ Strömindikator på apparaten slocknar.

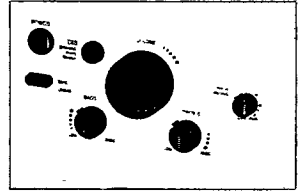

### Anmärkningar angående kontrollen BASS:

- Funktionerna DBB och BASS är ömsesidigt uteslutande. Om DBB-funktionen är aktiverad, kopplas BASS-funktionen bort.
- BASS-inställningens nivå minskar automatiskt om volymen ställs in på mer än halva den maximala volymen. Detta är en inbyggd skyddsmekanism för att förhindra distortion.

## HÖRLURAR

För hörlurar med ett 6.35 mm uttag.

- När hörlurarna ansluts till uttaget , kopplas högtalarsystemet automatiskt bort.



## ANSLUTNING AV MIKROFON (1 x Philips-mikrofon medföljer)

För mikrofoner med ett 6.35 mm uttag. Du kan reproducera och mixa din röst med CD-skivor, kassetter, en Line In-källa eller en gitarr! Du kan också använda två mikrofoner för en karaoke-duett eller mikrofonmixning.

1. Innan du ansluter mikrofonen, ställ in respektive MIC 1 eller 2 VOL på minimal nivå för att förhindra akustiskt tjut.
  2. Anslut mikrofonen till uttaget MIC 1 eller 2 och sätt på mikrofonen.
  3. Justera mikrofonens volym till önskad nivå med antingen MIC 1 eller 2 VOL.
  4. Om du vill kan du justera kontrollen ECHO för att skapa en effekt med resonans.
- Ställ in ECHO på minimal nivå om du inte vill ha en ekoeffekt.

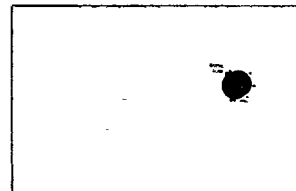
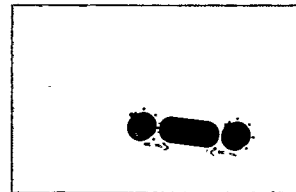

**Obs:** Håll mikrofonen så att den är riktad bort från högtalarsystemet när den används för att förhindra akustiskt tjut.

## LINE OUT

För att förstärka eller spela in en extern källa, t.ex. mini HiFi-system, etc.. En anslutningsladd med ett 6.35 mm uttag kan krävas för anslutningen.

1. Anslut anslutningsladden från uttaget LINE OUT på apparaten till uttaget LINE IN på den externa källan.
- Anslutningsladden ska föras in helt i uttagen LINE OUT och LINE IN på de båda apparaterna.
2. Använd volymkontrollen på den externa källan för att justera volymen.

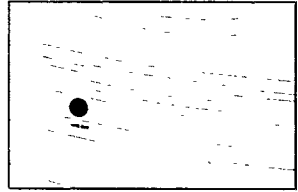

## LINE IN

För att förstärka eller spela in från en extern CD-spelare, förstärkare, tuner, inspelningsapparat, elektriskt musikinstrument etc. En anslutningsladd med ett 6.35 mm uttag kan krävas för anslutningen.

1. Anslut anslutningsladden från uttaget LINE IN på apparaten till uttaget LINE OUT på den externa källan.
- Anslutningsladdarna ska föras in helt i uttagen LINE IN och LINE OUT på de båda apparaterna.
2. Ställ in väljaren för ljudkälla på LINE IN på mixarenheten.
3. Använd VOLUME, TREBLE, BASS eller DBB på mixarenheten för att justera volymen på den externa källan.

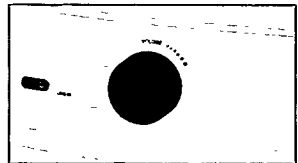
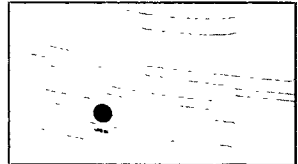

## GUITAR IN

För att förstärka eller spela in från en elgitarr eller annat musikinstrument. Signalen GUITAR IN kan också mixas med källorna TAPE/LINE IN. En anslutningsladd med ett 6.35 mm uttag kan krävas för anslutningen GUITAR IN.

- Anslut anslutningsladden från musikinstrumentet till uttaget GUITAR IN på apparaten.
- Justera volymen med kontrollerna på musikinstrumentet.

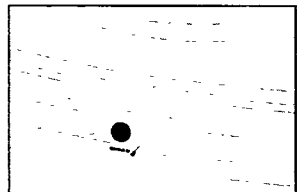

# ANVÄNDNING

## KARAOKE-FUNKTIONER

### CH 1 och CH 2

Speciella karaoke-CDs och band är inspelade för att möjliggöra två uppspelningslägen: vokalist eller instrumentalt läge.

- Ställ in karaoke-väljaren på antingen CH 1 eller CH 2 för att välja önskat läge.

### NORMAL

Detta gör att du kan lyssna till originalinspelningen av Karaoke-CDs/-band utan kanalval.

- Ställ in karaoke-väljaren på NORMAL.

### VOCAL FADER

Denna funktion dämpar huvudvokalisterna under uppspelning och kan användas med alla de 2 olika källorna: TAPE och LINE IN.

- Ställ in karaoke-väljaren på VOCAL fader  
→ Originalvokalisterna är nu svagt hörbara.

### PITCH CONTROL (Endast kassettuppspelning)

Under uppspelning av CD-skivor, kassetter och LINE IN-källor, kan du använda PITCH CONTROL för att ändra musikens tonart så att den passar din röst.

- För att justera tonarten på den ursprungliga sångaren och musiken så att den passar din röst, vrid kontrollen medurs från mittläget (00) för ett urval av högre tonarter (0 - +12%).
- Vrid den moturs om du vill ha en lägre tonart (0 - -12%).
- Om du inte vill ändra den ursprungliga tonarten, ställ in PITCH CONTROL på mittläget.  
→ Kan ett litet klick kännas vid mittläget när kontrollen vrids.

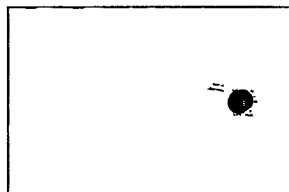
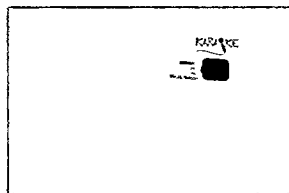



## KASSETTUPPSPELNING

1. Ställ in TAPE/LINE IN på TAPE.
2. Tryck på STOP•OPEN ■▲ för att öppna kassettfacket.
3. Sätt in en inspelad kassett och stäng kassettfacket.
4. Tryck på PLAY ► för att starta uppspelningen.
5. Justera ljudet med kontrollerna VOLUME, TREBLE och BASS eller DBB.
6. För korta avbrott, tryck på PAUSE ■■. Tryck på PAUSE ■■ igen för att återuppta uppspelning.
7. Under uppspelning eller snabbspolning kan du titta på det 3-siffriga räkneverket för att hjälpa dig att hitta det önskade avsnittet.
  - Tryck på COUNTER RESET för att nollställa räkneverket till 000.
8. I stoppläget, tryck på SEARCH ◀◀ eller ▶▶, för att snabbspola bandet i respektive riktning.
  - För genomgång/markering under uppspelning, tryck och håll antingen SEARCH ◀◀ eller ▶▶ nedtryckt för att höra bandet spelas upp på hög hastighet. Släpp knappen för att återgå till normal uppspelning.
9. För att stoppa snabbspolning eller bandet, tryck på STOP•OPEN ■▲.
  - I slutet på bandet släpps alla knappar automatiskt upp.
  - ASE alltid till att knappen PLAY ► är i läget upp när du inte använder kassettdäcket.
10. Tryck på knappen POWER för att stänga av apparaten.

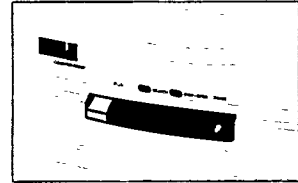
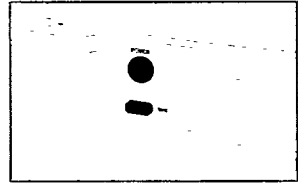

## KASSETTINSPELNING

### Allmän information om kassetinspelning

- Inspelning är tillåtet förutsatt att upphovsrättigheter eller andra parter rättigheter inte kränks.
- Kassettdäcket lämpar **sig inte** för inspelning på METAL (IEC IV)-kassetter. För inspelning bör du använda kassettyperna NORMAL (IEC I) eller CHROME (IEC II) på vilka flikarna inte brutits loss.
- Inspelningsnivån ställs in automatiskt. Ändring av kontrollerna PITCH CONTROL VOLUME, BASS, TREBLE och DBB påverkar ej den pågående inspelningen.
- Ingen inspelning sker under de första 7 sekunderna när den inledande delen av bandet passerar inspelningshuvudena.
- För att förhindra att inspelningen raderas av misstag, håll kassettsidan som ska skyddas framför dig och bryt loss den vänstra fliken. Inspelning på den sidan av bandet är inte längre möjlig. Om du vill spela in på den sidan igen kan du täcka flikarna med en bit tejp.

# KASSETTSPELARE

- Om du inte vill använda mikrofonen, GUITAR IN, eller LINE IN under inspelningen ska dessa ljudkällor kopplas bort för att undvika att de av misstag mixas med inspelningskällan.
- Tryck inte in SEARCH ◀◀ eller ▶▶ under inspelningen.

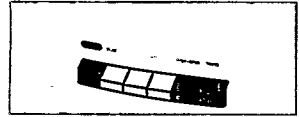

## Grundläggande inspelning

De sex stegen nedan gäller alla inspelningar.

1. Välj ljudkällan som ska spelas in (LINE IN).
2. Tryck på STOP•OPEN ■▲ för att öppna kassettfacket.
3. Sätt in en blank kassett i kassettdäcket och stäng kassettfacket.
4. Tryck på RECORD ● för att starta inspelningen.
5. För korta avbrott, tryck på PAUSE II. Tryck på PAUSE igen för att återuppta inspelningen.
6. För att stoppa inspelningen, tryck på STOP•OPEN ■▲.

## KASSETTINSPELNING

### Mixing, mikrofon- och Karaoke-inspelning

Om du är musikaliskt lagd kan du spela elgitarr, en LINE IN-källa, sjunga till en karaoke-CD, använda funktionerna PITCH CONTROL och ECHO och spela in det på band.

1. Anslut en mikrofon till uttaget MIC 1 eller 2 såsom beskrivs i Anslutning av mikrofon.
2. Välj ljudkällan som ska mixas (LINE IN).
3. Sätt in en blank kassett i kassettdäcket och stäng kassettfacket.
4. Tryck på RECORD ● för att starta inspelningen.
5. Tryck på STOP•OPEN ■▲ för att stoppa inspelningen.

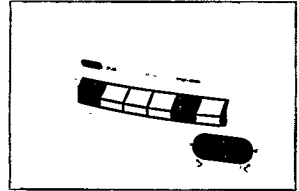

## FÖRSIKTIGHETSÅTGÄRDER & ALLMÄNT UNDERHÅLL

- Placera apparaten på en hård, platt yta så att den inte tippar.
- Utsätt inte apparaten, CD-skivor, batterier eller kassetter för fuktighet, regn, sand, direkt solljus eller platser där höga temperaturer kan uppstå, t.ex. i närheten av värmeapparater eller i bilar parkerade i solen.
- Täck inte apparaten. Apparaten producerar värme som måste avlägsnas obehindrat, se därför till att det finns tillräckligt med ventilation runt apparaten. Ett fritt utrymme på minst 15 cm är nödvändigt.
- CD-spelarens och kassettdäckets mekaniska delar har självmörjande lager som ej får oljas eller smörjas.
- En sämskskinstrasa lätt fuktad med vatten är tillräckligt för att rengöra höljet. Använd inte rengöringsmedel som innehåller alkohol, sprit, ammoniak eller slipande medel eftersom det kan skada höljet.
- Skumlagret på högtalaren har karborbästen och kan tas bort. Rengöring: ta bort skumlagret och tvätta det försiktigt i varmt tvålatten eller använd en dammsugare för att ta bort damm.

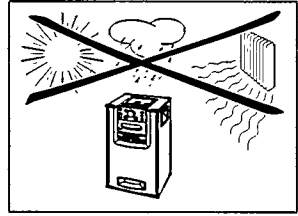

## UNDERHÅLL AV KASSETTBANDSPELARE

För att garantera bra inspelnings- och uppspelningskvalitet, rengör delarna (A), (B) och (C) som visas efter 50 driftstimmar eller, i genomsnitt, en gång i månaden. Använd en bomullstopp lätt fuktad med alkohol eller en särskild rengöringsvätska för bandhuvuden.

- Öppna kassettfacket genom att trycka på STOP•OPEN ■▲.
- Tryck på PLAY ► och rengör tryckrullarna av gummi, (C).
- Tryck sedan på PAUSE II och rengör kapstanen (B) och huvudena (A).
- Tryck på STOP•OPEN ■▲ efter rengöring.

**Obs:** Huvudena (A) kan också rengöras genom att spela en rengöringskassett en gång.

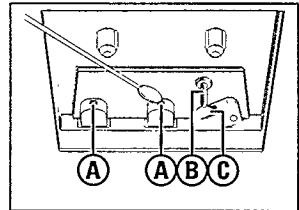

# FELSÖKNING

Om ett fel uppstår bör du först kontrollera punkterna nedan innan apparaten lämnas in för reparation. Om dessa råd inte hjälper dig att åtgärda problemet bör du rådfråga återförsäljaren eller en servicecentral.

**WARNING:** Under inga omständigheter bör du försöka reparera apparaten själv eftersom det ogiltigförklarar garantin.

## **PROBLEM**

– *MÖJLIG ORSAK*

- ÅTGÄRD

## **Ljud/ström saknas**

– *Volymen har ej ställts in.*

- Ställ in volymen.

– *Hörlurar är anslutna.*

- Koppla bort hörlurarna.

– *Nätsladden är inte ordentligt ansluten.*

- Anslut nätsladden ordentligt.

– *Anslutningen till bilbatteriet är lös.*

- Kontrollera anslutningen.

## **Inga kontroller fungerar**

– *Elektrostatiska urladdningar.*

- Koppla bort apparaten från nätströmmen och anslut den igen efter några sekunder.

## **Dålig ljudkvalitet på kassetter**

– *Damm och smuts på huvuden, kapstan eller tryckrullar.*

- Rengör huvudena etc, se Underhåll.

– *En inkompatibel kassettyp används (METAL).*

- Använd endast NORMAL eller CHROME för inspelning.

– *PITCH CONTROL har justerats.*

- Ställ in PITCH CONTROL på mittläget (0).

– *VOCAL FADER är aktiverat.*

- Ställ in knappen Karaoke-läge på NORMAL.

## **Inspelning fungerar ej**

– *Kassettenns flikar kan vara avbrutna.*

- Täck över flikens hål med en tejpbit

## **Tjutande ljud hörs när mikrofonen används**

– *Akustiska störningar med högtalarsystemet.*

- Minska MIC 1 eller 2 VOL eller rikta mikrofonen bort från högtalarsystemet.

## **Mikrofonen fungerar ej**

– *Mikrofonen är inte påslagen.*

- Sätt på mikrofonen.

– *MIC VOL på motsvarande MIC 1 eller 2 är inte inställt.*

- Høj MIC VOL på motsvarande MIC.

*Denna produkt uppfyller föreskrifterna angående radiostörningar i Europeiska gemenskapen. Märkplåten är lokaliserad på apparatens baksida.*







# D 6560 Cassette Sound Mixer System

---



Meet Philips at the internet:  
<http://www.philips.com>