

PHILIPS

D 6560 Cassette Sound Mixer System



Instructions for use
Mode d'emploi
Instrucciones de manejo
Bedienungsanleitung
Gebruiksaanwijzing
Istruzioni per l'uso
Manual de utilização
Brugsanvisning
Bruksanvisning
Käyttöohje
Οδηγίες χρήσεως



PHILIPS

Important notes for users in the U.K.

Mains plug

This apparatus is fitted with an approved moulded 13 Amp plug. To change a fuse in this type of plug proceed as follows:

- Remove fuse cover and fuse.
- Fix new fuse which should be a BS1362 5 Amp, A.S.T.A. or BSI approved type.
- Refit the fuse cover.

If the fitted plug is not suitable for your socket outlets, it should be cut off and an appropriate plug fitted in its place.

If the mains plug contains a fuse, this should have a value of 5 Amp. If a plug without a fuse is used, the fuse at the distribution board should not be greater than 5 Amp.

Note: The severed plug must be disposed to avoid a possible shock hazard should it be inserted into a 13 Amp socket elsewhere.

How to connect a plug

The wires in the mains lead are coloured with the following code: blue = neutral (N), brown = live (L). As these colours may not correspond with the colour markings identifying the terminals in your plug, proceed as follows:

- Connect the blue wire to the terminal marked N or coloured black.
- Connect the brown wire to the terminal marked L or coloured red.
- Do not connect either wire to the earth terminal in the plug, marked E (or \perp) or coloured green (or green and yellow).

Before replacing the plug cover, make certain that the cord grip is clamped over the sheath of the lead - not simply over the two wires. Copyright in the U.K. Recording and playback of material may require consent. See Copyright Act 1956 and The Performer's Protection Acts 1958 to 1972.

N Norge

Advarsel: For å redusere faren for brann eller elektrisk støt; skal apparatet ikke utsettes for regn eller fuktighet.

Typeskilt finnes på apparatens bakside

Observer: Nettbryteren er sekundært innkoplet. Den innebygde nettdelen er derfor ikke frakoplet nettet så lenge apparatet er tilsluttet nettkontakten.

English 4

English

Français 13

Français

Español 22

Español

Deutsch 31

Deutsch

Nederlands 40

Nederlands

Italiano 49

Italiano

Português 58

Português

Dansk 67

Dansk

Svenska 76

Svenska

Suomi 85

Suomi

Ελληνικά 94

Ελληνικά

1

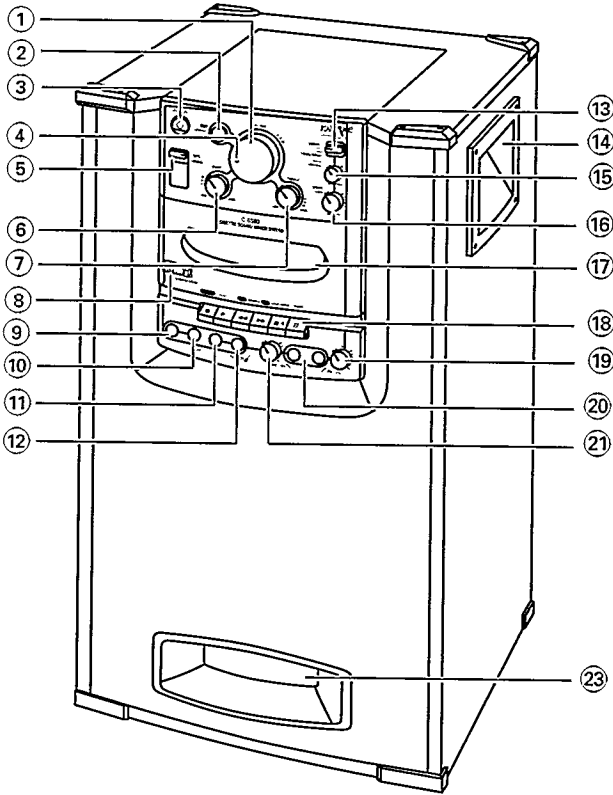

2

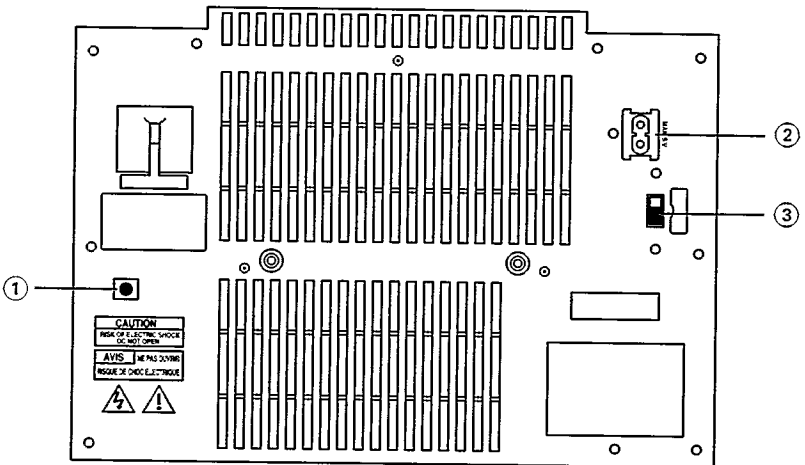

YLÄ- JA ETUPANEELIT

Katso kuvaa 1

- ① **VOLUME** - äänenvoimakkuustason säätämiseksi
- ② **DBB** - bassoäänen parantamiseksi
- ③ **POWER** \odot - kytkemään laite ja katkaisemaan laite toiminnasta (on/off).
- ④ **Virran osoitin** - syttyy, kun laite on kytketty.
- ⑤ **TAPE/LINE IN** - äänilähteen valitsemiseksi..
- ⑥ **BASS** - basson (alhaisten äänten) säätämiseksi
- ⑦ **TREBLE** - diskantin (korkeiden äänien) säätämiseksi
- ⑧ **Laskin kasettinauhan** kohtien tarkkailemiseksi ja paikoittamiseksi
COUNTER RESET - nauhalaskimen nollaamiseksi.
- ⑨ 🔊 - kuulokeliitin.
- ⑩ **LINE OUT** - stereon lähtemä ulkopuoliseen vahvistimeen, nauhadekkiin jne
- ⑪ **LINE IN** - stereon tuloliitäntä ulkopuolisen lähteen nauhadekkiin, CD-soittimeen jne. liittämiseksi
- ⑫ **GITAR IN** - tuloliitäntä sähkökitaraa, pianoa, syntetisaattoria jne varten.
- ⑬ **KARAOKE-tila** - yhden seuraavista tiloista valitsemiseksi:
NORMAL - normaalia lja nauhojen toistoa varten
CH 1/CH 2 - (vain erityisiä karaoke CD-levyjä ja nauhoja varten) oikeanpuolisen tai vasemmanpuolisen kanavan toiston valitsemiseksi: alkuperäiset äänet ja musiikki voidaan poistaa täysin toiston aikana.
VOCAL FADER - alkuperäisten äänien vaimentamiseksi toiston aikana TAPE/LINE IN -tiloissa.

- ⑭ **Kahva**
- ⑮ **PITCH CONTROL** - Musiikin avaimen muuttamiseksi toiston aikana TAPE -tiloissa.
- ⑯ **DIGITAL ECHO** - mikrofonin kaikuefektin säätämiseksi
- ⑰ **Kasettipesä**
- ⑱ **KASETIN ÄÄNITYKSEN -näppäimet:**
RECORD \bullet - äänityksen käynnistämiseksi
PLAY \blacktriangleright - toiston käynnistämiseksi
SEARCH:
REV/◀◀ - nauhan pikakatselua/kelausta varten.
CUE/▶▶ - nauhan pikakelaamiseksi
STOP•OPEN \blacksquare \blacktriangle - nauhan pysäyttämiseksi ja kasettipesän avaamiseksi
PAUSE II - äänityksen tai toiston keskeyttämiseksi.
- ⑲ **MIC 1 tai 2 VOL** - kyseisen mikrofonin äänenvoimakkuuden säätämiseksi.
- ⑳ **MIC 1 tai 2** - mikrofonin tuloliittymä
- ㉑ **Basson portti**

TAKAPANEELI

Katso kuvaa 2

- ① **Ext. DC** - 5,5 liitin 12 V auton akun adapteria varten
- ② **AC MAINS** - liitin virtajohtoa varten
- ③ **Jännitteen valitsin** - valitsemaan 120/230 V.

VIRTASYÖTTÖ

VIRTALÄHDE

1. Tarkista, vastaako tyyppilaatan (laitteen takaosassa) osoittama virtajännite paikallista virtajännitettä. Jos näin ei ole, ota yhteys myyntiedustajaan tai huoltokeskukseen.
2. Jos laitteesi on varustettu jännitevalitsimella, säädä valitsin vastaamaan paikallista virtalähdettä.
3. Liitä virtajohto MAINS-liittimeen ja pistorasiaan
→ Laite on nyt käyttövalmis

Huom. Toiminnanvalitsin on kytketty toisiopuolelle, eikä se kytke laitetta irti sähköverkosta. Sisäänrakennettu verkko-osa on kytkettynä sähköverkkoon aina silloin, kun pistoke on pistorasiassa.

Ympäristöä koskva huomautus: Säädä energiaa

POWER-virtalähteen (off/on) kytkemiseksi irti vapautta virtakytkennän POWER-painike irtikytkentäasentoon, kun laitetta ei käytetä. Laitteen ylikuumentumisen välttämiseksi siinä on sisäänrakennettu varmistuspiiri. Näin ollen laite pystyy kytketymään irti äärimmäisissä olosuhteissa. Jos näin käy, kytke virta laitteesta ja anna sen viilentyä ennen ryhtymistä muihin toimenpiteisiin.

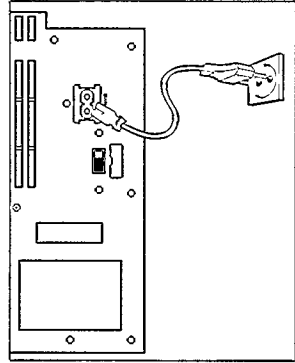

VIRTAVERKKO

Vaihtovirtatehon kulutus

Asettuna valmiustilaan: 6-7 wattia.

Energian säästämiseksi irrota laite pistorasiasta yön yli tai kun laitetta ei käytetä.

12 V auton akun käyttö

Tarvittava erityinen auton akun johto on saatavana myyntiedustajalta tai huoltokeskuksesta.

- Asenna kaapeli ensin laitteen takaosassa olevaan ulkopuoliseen tasavirtaliittimeen (Ext. DC) ja liitä sen jälkeen savukkeensytytimeen.

(Vain 12 V auton akkua varten negatiivisen maadoituksen yhteydessä.)

Miljöinformation

Vi har använt så litet förpackningsmaterial som möjligt. Förpackningsmaterialen kan enkelt separeras i följande kategorier för källsortering: papp (kartongen), skumplast (stötskyddet), etylenplast (påsar, skyddande cellduk).

Din apparat består av material som kan återvinnas och återanvändas om den nedmonteras av ett specialistföretag. Rätta dig efter vad din kommun anvisar för återvinning av förpackningsmaterial, uttjänade batterier och gammal utrustning.

YLEINEN TOIMINTA

1. Paina POWER-painiketta laitteen kytkemiseksi.
→ Laitteen virran osoitin syttyy
2. Säädä valitsin TAPE/LINE IN haluttuun asentoon äänilähteeksi valitsemiseksi
3. Säädä ääni käyttämällä säätimiä VOLUME, TREBLE ja BASS tai DBB.
4. Vain kasettitoisto. Haluttaessa voit myös säätää TAPE-toiston näppäintä käyttämällä painiketta PITCH CONTROL.
5. Laitteen kytkemiseksi toiminnasta paina POWER-painiketta
→ Laitteen virtakytkennän osoitin sammuu

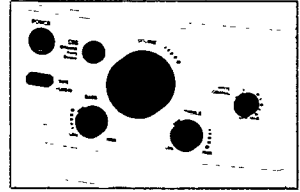

BASS-säätöä koskevia huomautuksia:

- Säätimet DBB ja BASS ovat toisensa poissulkevia toimintoja. Jos DBB-toiminto aktivoidaan, BASS-toiminto peruuntuu.
- BASS-tason asetus lasketaan automaattisesti, jos äänenvoimakkuus on säädetty korkeammaksi kuin puolet maksimista. Tämä on sisäänrakennettu varmistusmekanismi väärentymän estämiseksi.

KUULOKKEET

- 6,35 mm liittimellä varustetut kuulokkeet.
→ Kun kuulokkeet on asennettu -liittimeen, kaiutinjärjestelmä kytkeytyy toiminnasta automaattisesti.



MIKROFONIN LIITTÄMINEN (toimituksen mukana 1 X Philipsin mikrofoni)

6,35 mm liittimellä varustettuja mikrofoneja varten. Voit uudelleentuottaa ja myös miksata äänesi CD-levyjen, kasettien, line-in-lähteen ja kitaran kanssa! Voit myös käyttää kahta mikrofonia karaoke-duettia tai mikrofonin miksaustoimintoa varten.

1. Ennen kuin liität mikrofonin, käännä vastaava MIC 1 tai 2 VOL -säätö minimiin äänenvoimakkuuteen akustisen vingunnan välttämiseksi.
2. Liitä mikrofonisi liittimeen MIC 1 tai 2 ja kytkä mikrofoni.
3. Säädä mikrofonin äänenvoimakkuus halutulle tasolle vastaavan MIC 1 tai 2 VOL -säätimen kanssa.
4. Haluttaessa säädä ECHO-säädin luomaan resonanssiefekti.
 - Aseta ECHO minimille tasolle, jos et halua käyttää ECHO-efektiä.

Huomautus: Käytettäessä mikrofonia aseta se niin, että se on suunnattu pois kaiutinjärjestelmästä akustisen vingunnan estämiseksi

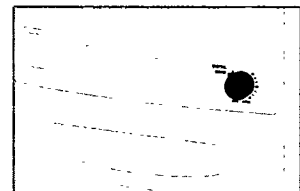

LINE OUT

Vahvistusta varten tai ulkopuolisesta lähteestä esim. mini HI-FI-järjestelmästä äänittämiseksi tarvitaan mahdollisesti 6,35 mm 'jakilla' varustettu liitinjohto.

1. Liitä liitinjohto laitteen LINE OUT -liittimestä ulkopuolisen lähteen LINE IN -liittimeen.
- Liitinjohtojen on oltava työnnettyinä kunnolla vastaavien laitteiden LINE OUT ja LINE IN -liittämiin.
2. Liitetyn ulkopuolisen lähteen äänenvoimakkuuden säätämiseksi käytä ulkopuolisella lähteellä sijaitsevaa äänenvoimakkuussäätöä.

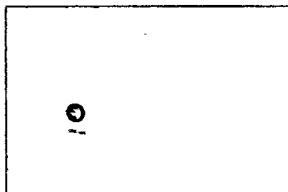

LINE IN

Liitä liitinjohto laitteen LINE IN -liittimestä ulkopuolisen lähteen LINE OUT -liittimeen.

1. Anslut anslutningssladden från uttaget LINE IN på apparaten till uttaget LINE OUT på den externa källan.
- Liitinjohtojen on oltava työnnettyinä kunnolla vastaavien laitteiden LINE IN ja LINE OUT -liittämiin.
2. Aseta lähteen valitsin äänimikserin LINE IN -liittimeen.
3. Liitetyn ulkopuolisen lähteen äänen säätämiseksi käytä äänimikserillä sijaitsevia säätimiä VOLUME; TREBLE; BASS tai DBB.

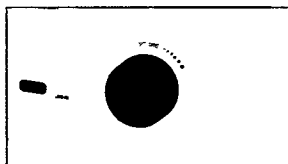
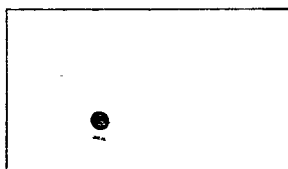

GUITAR IN

Vahvistamiseksi tai äänittämiseksi sähkökitarasta tai musiikki-instrumentista. GUITAR IN -signaali voidaan myös miksata TAPE/LINE-lähteisiin. GUITAR IN -liittämistä varten vaaditaan mahdollisesti 6,35 mm 'jakki'.

- Liitä liitinjohto musiikki-instrumentista laitteen GUITAR IN -liittimeen.
- Säädä äänenvoimakkuus käyttämällä musiikki-instrumentin säätimiä.

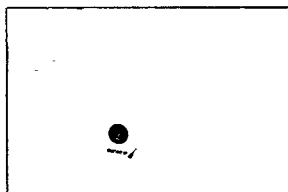

KARAOKE-tilan toimintoja**CH 1 ja CH 2**

Eriyiset CD-levyt ja nauhat on ennaltaäänitettyjä mahdollistamaan kaksi toistotilaa: äänitila ja instrumenttitila.

- Säädä karaoketilan valitsin joko tilaan CH 1 tai CH 2 halutun tilan valitsemiseksi.

NORMAL

Tämän avulla on mahdollista kuunnella Karaoke cd-levyjen/nauhojen alkuperäistä äänitystä ilman kanavan valintaa.

- Säädä karaoken tilan valitsin tasolle NORMAL.

VOCAL-häivytin

Tämä toiminto vaimentaa pää-äännet toiston aikana ja voidaan käyttää kaikissa 2 erilaisessa lähde-tilassa: TAPE ja LINE IN.

- Säädä karaoketilan valitsin VOCAL-häivyttimeen.
→ Alkuperäiset äännet ovat nyt vain hivenen kuuluvissa.

PITCH CONTROL (koskee vain kasetin toisto)

Kasettien ja LINE IN -lähteiden toiston aikana voit käyttää toimintoa PITCH CONTROL muuttamaan musiikin avaimen sopimaan ääneesi.

- Alkuperäisen laulajan ja musiikin avaimen muuntamiseksi vastaamaan omaa ääntäsi käännä säädintä myötäpäivään keskiasennosta (00) korkeamman avaimen alueella (0 - +12%).
- Käännä vastapäivään, jos haluat alemman avaimen (0 - -12%).
- Jos et halua muuttaa alkuperäistä avainta, aseta PITCH CONTROL keskiasentoon.
→ Joka osoittaa keskiasennon.

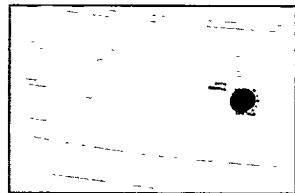
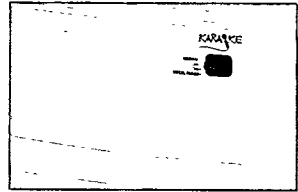

KASETTINAUHURI

KASETIN TOISTO

1. Säädä TAPE/LINE IN -valitsin TAPE-asentoon.
2. Paina STOP•OPEN ■▲ kasettipitimen avaamiseksi.
3. Aseta valmiiksi äänitetty kasetti ja sulje kasettipidin.
4. Paina PLAY ►, jolloin toisto käynnistyy.
5. Säädä ääni käyttämällä säätimiä VOLUME, TREBLE ja BASS tai DBB.
6. Haluttaessa lyhyt keskeytys paina PAUSE II. Paina PAUSE II uudelleen toiston aloittamiseksi.
7. Toiston ja pikakelauksen aikana voit katsoa 3-numeroista laskinta, jonka avulla voit hakea ja paikoittaa halutun kohdan.
 - Paina COUNTER RESET-kytkintä tyhjentämään laskin tasolle 000.
8. Oltaessa pysäytysasennossa paina SEARCH ◀◀ tai ▶▶ pikakelaamaan nauha kyseiseen suuntaan.
 - Tarkistusta varten toiston aikana paina ja pidä painettuna kyseistä SEARCH ◀◀ tai ▶▶ -näppäintä kuullaksesi nauhan toiston korkealla nopeudella. Irrota sormesi näppäimestä, jolloin normaali toisto palautuu.
9. Pikakelauksen tai nauhan pysäyttämiseksi paina STOP•OPEN ■▲.
 - Näppäimet vapautuvat automaattisesti nauhan lopussa
 - varmista aina, että PLAY ► -näppäin vapautuu, kun et käytä kasettidekkiä.
10. Laitteen kytkemiseksi toiminnasta vapautta POWER-virtapainike.

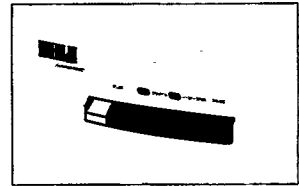
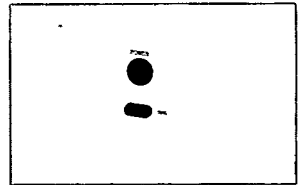

KASETTIÄÄNITYS

Yleistä informaatiota kasettiäänityksestä

- Äänitys on sallittua, mikäli ei loukata tekijän oikeuksia tai muita kolmannen osapuolen oikeuksia.
- Tämä dekki ei sovellu METAL (IEC IV) -tyyppisten kasettien äänittämiseen. Äänityksessä on käytettävä NORMAL-tyyppisiä (IEC I) tai CHROME (IEC II) tyyppisiä kasetteja, joiden kielekkeitä ei ole murrettu.
- Äänitystaso asettuu automaattisesti. Säätimien PITCH CONTROL VOLUME, BASS, TREBLE tai DBB muuttamisella ei ole vaikutusta käynnissä olevaan äänitykseen.
- Ensimmäisten 7 sekunnin aikana ei tapahdu äänitystä, kun nauhan alkuosa kulkee äänityspäiden läpi.
- Äänityksen tahattoman ylipyyhinnän estämiseksi pidä suojattava kasetin puoli edessäsi ja murra vasemmanpuolinen kieleke. Tälle puolelle ei voida enää äänittää. Tämän suojan poistamiseksi peitä kielekkeet palasella itsekiinnittyvää teippiä.

- Jos et halua käyttää mikrofonia tai toimintoja GUITAR IN tai LINE IN äänityksessä, kytke irti nämä lähteet tahattoman miksausuksen estämiseksi äänityslähteen kanssa.
- Älä paina näppäimiä SEARCH ◀◀ tai ▶▶.

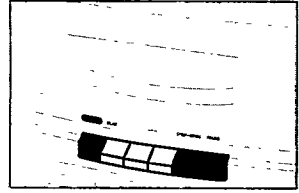

Äänityksen perustoiminta

Seuraavat kuusi vaihetta koskevat kaikkien lähteiden äänitystä

1. Valitse äänilähteeksi äänitystä varten (LINE IN).
2. Paina STOP • OPEN ■ ▲ kasettipitimen avaamiseksi.
3. Aseta tyhjä kasetti kasettidekkiin ja sulje kasettipidin.
4. Paina RECORD ● äänityksen käynnistämiseksi.
5. Lyhyitä keskeytyksiä varten paina PAUSE II. Äänityksen käynnistämiseksi paina uudelleen PAUSE II.
6. Äänityksen pysäyttämiseksi paina STOP • OPEN ■ ▲.

KASETTIN ÄÄNITYS

Äänen miksaus, mikrofoni- ja karaoke-äänitys

Jos haluat yhdistää erilaisia musiikillisia toimia, voit toistaa sähkökitaran, LINE IN ja haluttatessa käyttää myös toimintoja PITCH CONTROL ja ECHO sekä äänittää tämän kaiken nauhalle.

1. Liitä mikrofoni liittimeen MIC 1 tai 2, kuten on kuvattu jaksossa Mikrofonin liittäminen.
2. Valitse äänilähteeksi miksausta varten (LINE IN).
3. Aseta tyhjä kasetti kasettidekkiin ja sulje kasettipidin.
4. Paina RECORD ● äänityksen käynnistämiseksi.
5. Paina STOP • OPEN ■ ▲ i äänityksen pysäyttämiseksi.

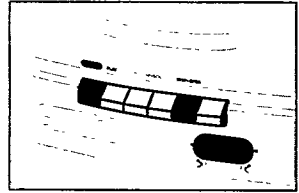

VAROTOIMIA & YLEISIÄ HUOLTOTOIMIA

- Aseta laite kovalle, tasaiselle pinnalle niin että se ei pääse kallistumaan.
- Älä altista laitetta, CD-levyjä, paristoja tai kasetteja kosteudelle, sateelle, hiekalle, suoraan auringonpaisteeseen tai muihin paikkoihin, joissa voi esiintyä korkeita lämpötiloja, kuten lämmityslaitteiden läheisyyteen tai aurinkoon pysäköityyn autoon.
- Älä peitä laitetta. Laite kehittää lämpöä, jonka on pystyttävä haihtumaan vapaasti, joten varmista, että laitteen ympärillä on riittävästi ilmaa. On välttämätöntä, että tarjolla oleva väli on vähintään 15 cm.
- CD-soittimen mekaaniset osat ja kasettidekki käsittävät itsevoitelevia laakereita eikä niitä saa öljytä tai voidella.
- Hivenen kostutettu säämiskänahka on riittävä kotelon puhdistuksessa. Älä käytä puhdistusaineita, jotka sisältävät spriiä, bensiiniä, ammoniakia tai hankausaineita, sillä ne voivat vahingoittaa koteloa.
- Kaiuttimen vaahtomuovisuojus on Velcro-kiinnitteinen ja täysin irrotettavissa. Puhdistus: irrota vaahtomuovi ja pese varoen lämpimässä saippuvedessä tai käytä pölymuria pölyn poistamiseksi.

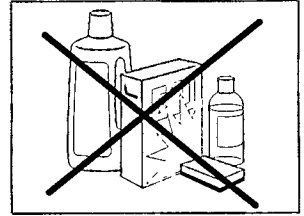
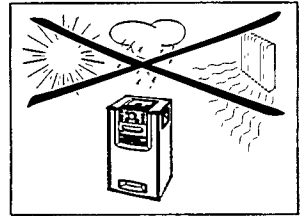

NAUHURIN HUOLTOTIMET

Varmistaaksesi hyvän äänityksen ja toiston laadun puhdista osoitetut osat (A), (B) ja (C) aina 50 käyttötunnin jälkeen tai, keskimäärin, kerran kuukaudessa. Käytä spriiä tai erityisellä nauhoituspään puhdistusnesteellä hivenen kostutettua pumpulipuikkoa.

- Avaa kasettipesä painamalla STOP•OPEN ■▲.
- Paina PLAY ► ja puhdista kumipainerullat (C).
- Paina sen jälkeen PAUSE II ja puhdista kelat (B) ja nauhapäät (A).
- Puhdistuksen jälkeen paina STOP•OPEN ■▲.

Huomautus: Nauhoituspäiden (A) puhdistus voidaan suorittaa myös toistamalla puhdistuskasetti kerran.

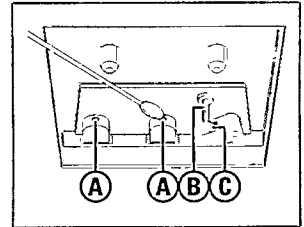

Vian ilmetessä tarkasta ensin alla mainitut pisteet ennen laitteen viemistä korjattavaksi. Jos et pysty korjaamaan ongelmaa seuraamalla näitä vihjeitä, ota yhteys myyntiedustajaan tai huoltokeskukseen.

VAROITUS: Älä yritä millään tavalla korjata laitetta itse, sillä tämä mitätöi takuun.

ONGELMA

– *MAHDOLLINEN SYY*

- Säädä äänenvoimakkuus (VOLUME).

Ei ääntä/virtaa

– *Ei ole säädetty äänenvoimakkuutta (VOLUME).*

- Ställ in volymen.
- *Kuulokkeet on kytketty.*
- Kytke kuulokkeet irti.
- *Virtajohto ei ole kytketty kunnolla.*
- Kytke virtajohto kunnolla.
- *Liitäntä auton akkuun löysällä.*
- Tarkasta liitäntä.

Säätimet eivät reagoi toimintaan

– *Sähköstaattinen purkaus*

- Kytke laite virtalähteestä; uudelleenkytke muutaman sekunnin kuluttua.

Heikko kasetin äänen laatu

– *Pölyä ja likaa nauhapäissä, kelassa tai painerullissa.*

- Puhdista nauhapäät jne., katso huoltotoimia kuvaavaa jaksoa.
- *Käytössä yhteensopimaton kasettityyppi (METAL).*
- Käytä vain tyyppisiä NORMAL ja CHROME äänitystä varten.
- *On säädetty PITCH CONTROL -toimintoa*
- Palauta PITCH CONTROL keski-asentoon (0).
- *VOCAL FADER aktiivinen.*
- Säädä KARAOKE-tilakytkin takaisin NORMAL-tilaan.

Äänitys ei toimi

– *Kasettikieleke(et) on/ovat mahdollisesti murtunut/murtuneet.*

- Aseta itsekiinnittyvä teippipalanen peittämään kieleketilan

Vinguntaa mikrofonia käytettäessä

- *Akustinen häiriö kaiutinjärjestelmän kanssa*
- Vähennä tasolle MIC 1 tai 2 VOL tai suuntaa mikrofoni pois kaiutinjärjestelmästä.

Mikrofoni ei toimi

– *Mikrofonia ei ole kytketty.*

- Kytke mikrofoni.
- *MIC VOL vastaamaan MIC 1:tä tai 2:ta ei ole säädetty.*
- Nosta vastaavaa MIC VOL-äänenvoimakkuutta.

*Tämä tuote täyttää Euroopan yhteisön radiohäirintää koskevien asetusten vaatimukset
Tyyppilaatta löytyy laitteen takaosasta.*





D 6560 Cassette Sound Mixer System

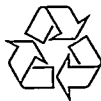

Meet Philips at the internet:
<http://www.philips.com>