

PHILIPS

D 6560 Cassette Sound Mixer System



Instructions for use
Mode d'emploi
Instrucciones de manejo
Bedienungsanleitung
Gebruiksaanwijzing
Istruzioni per l'uso
Manual de utilização
Brugsanvisning
Bruksanvisning
Käyttöohje
Οδηγίες χρήσεως



PHILIPS

Important notes for users in the U.K.

Mains plug

This apparatus is fitted with an approved moulded 13 Amp plug. To change a fuse in this type of plug proceed as follows:

- Remove fuse cover and fuse.
- Fix new fuse which should be a BS1362 5 Amp, A.S.T.A. or BSI approved type.
- Refit the fuse cover.

If the fitted plug is not suitable for your socket outlets, it should be cut off and an appropriate plug fitted in its place.

If the mains plug contains a fuse, this should have a value of 5 Amp. If a plug without a fuse is used, the fuse at the distribution board should not be greater than 5 Amp.

Note: The severed plug must be disposed to avoid a possible shock hazard should it be inserted into a 13 Amp socket elsewhere.

How to connect a plug

The wires in the mains lead are coloured with the following code: blue = neutral (N), brown = live (L). As these colours may not correspond with the colour markings identifying the terminals in your plug, proceed as follows:

- Connect the blue wire to the terminal marked N or coloured black.
- Connect the brown wire to the terminal marked L or coloured red.
- Do not connect either wire to the earth terminal in the plug, marked E (or \perp) or coloured green (or green and yellow).

Before replacing the plug cover, make certain that the cord grip is clamped over the sheath of the lead - not simply over the two wires. Copyright in the U.K. Recording and playback of material may require consent. See Copyright Act 1956 and The Performer's Protection Acts 1958 to 1972.

(N) Norge

Advarsel: For å redusere faren for brann eller elektrisk støt; skal apparatet ikke utsettes for regn eller fuktighet.

Typeskilt finnes på apparatens bakside

Observer: Nettbryteren er sekundært innkoplet. Den innebygde nettdelen er derfor ikke frakoplet nettet så lenge apparatet er tilsluttet nettkontakten.

English 4

English

Français 13

Français

Español 22

Español

Deutsch 31

Deutsch

Nederlands 40

Nederlands

Italiano 49

Italiano

Português 58

Português

Dansk 67

Dansk

Svenska 76

Svenska

Suomi 85

Suomi

Ελληνικά 94

Ελληνικά

1

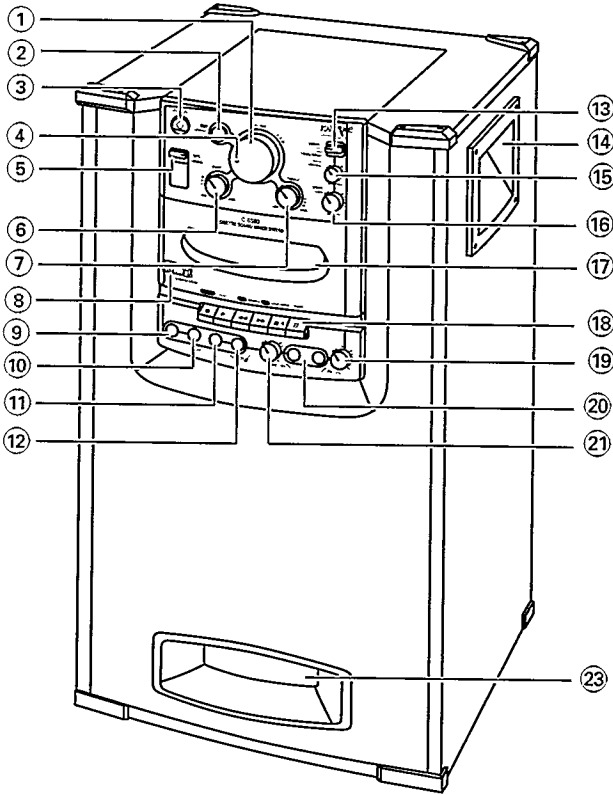

2

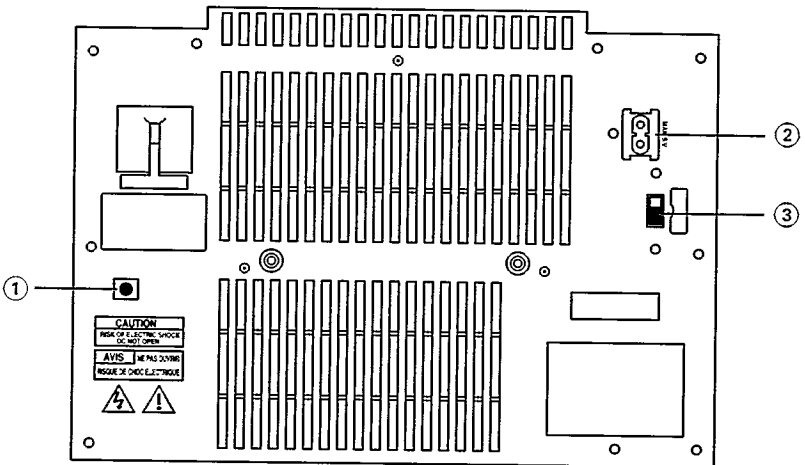

OP- OG FRONTPANELER *Se fig. 1*

- ① **VOLUME** - til at indstille lydstyrken.
- ② **DBB** - Dynamic Bass Boost (ekstra dynamik i bassen): til at forstærke basniveauet.
- ③ **POWER**  - til at tænde og slukke for apparatet.
- ④ **Strømindikator** - lyser, når der tændes for apparatet.
- ⑤ **TAPE/LINE IN** - til at vælge lydkilde.
- ⑥ **BASS** - for indstilling af bas-toneområdet.
- ⑦ **TREBLE** - til at indstille diskant-toneområdet.
- ⑧ **Tæller** til at kontrollere og finde passager på kassettebåndet.
COUNTER RESET - til nulstilling af tælleren.
- ⑨  - hovedtelefonbøsning.
- ⑩ **LINE OUT** - stereo-udgang til en ekstern forstærker, kassettebåndoptager m.v.
- ⑪ **LINE IN** - stereo-indgang for tilslutning af en ekstern kilde: kassettebåndoptager, CD-afspiller m.v.
- ⑫ **GIUITAR IN** - indgangsbøsning til en elektrisk guitar, et piano, en synthesizer m.v.
- ⑬ **KARAOKE funktion** - til at vælge en af følgende funktioner:
NORMAL - for normal afspilning af kassettebånd.
CH 1/CH 2 - (kun til særlige Karaoke CD'er og kassettebånd) til at vælge afspilning af højre eller venstre kanal: den oprindelige vokal (sangstemme) eller musik kan helt udelades under afspilning.
VOCAL FADER - til dæmpning af de oprindelige vokaler under afspilning via TAPE/LINE IN funktioner.

- ⑭ **Håndtag**
- ⑮ **PITCH CONTROL** - til at skifte musikkens toneart under afspilning via TAPE funktioner.
- ⑯ **DIGITAL ECHO** - til at indstille mikrofonens ekkovirkning.
- ⑰ **Kassetterum**
- ⑱ **KASSETTEBÅNDOPTAGER knapper:**
RECORD ● - til at begynde indspilning.
PLAY ► - til at begynde afspilning.
SEARCH:
REV/◀◀ - ofor hurtig kontrol/tilbagespoling af kassettebåndet.
CUE/▶▶ - for afmærkning/hurtig fremspoling af kassettebåndet.
STOP•OPEN ■ ▲ - til at standse afspilning og åbne kassetteholderen.
PAUSE II - til at afbryde indspilning eller afspilning et øjeblik.
- ⑲ **MIC 1** eller **2 VOL** - til at indstille den pågældende mikrofon lydstyrke.
- ⑳ **MIC 1** eller **2** - mikrofonbøsning.
- ㉑ **Bas-port**

BAGPANEL *Se fig. 2*

- ① **Ext. DC** - 5,5 mm bøsning til 12 V bilbatteriadapter.
- ② **AC MAINS** - Bøsning til netledning.
- ③ **Spændingsomskifter** - til at skifte imellem 120 og 230 V.

LYSNET

1. Kontrollér om lysnetspændingen, der er vist på typeskiltet (bagpå apparatet), svarer til den lokale lysnetspænding. Hvis den ikke gør det, bedes man rådføre sig med forhandleren eller servicecentret.
2. Hvis apparatet er forsynet med en spændingsomskifter, skal denne først indstilles på den lokale lysnetspænding.
3. Forbind netledningen med AC MAINS bøsningen og stikkontakten.
→ Apparatet er nu parat til brug.

Bemærk: Netafbryderen POWER \odot y er sekundært indkoblet og afbryder ikke strømmen fra nettet. Den indbyggede netdel er derfor tilsluttet til lysnettet så længe netstikket sidder i stikkontakten.

Tænk på miljøet: Spar energi.

Sluk/tænd for strømmen (POWER)

Udløs altid POWER knappen, så den er i afbrudt stilling, når apparatet ikke er i brug.

For at undgå overophedning af apparatet har det en indbygget sikkerhedskreds. Derfor kan apparatet blive afbrudt under ekstreme forhold. Hvis dette skulle ske, skal man slukke for apparatet og lade det afkøle, før det anvendes igen.

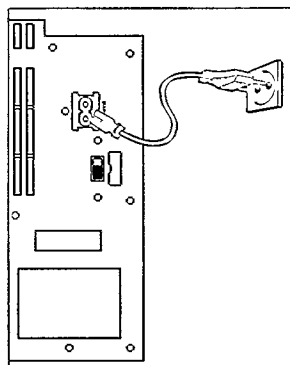

LYSNET

AC strømforbrug

På standby: 6-7 watt

Tag apparatets stik ud af stikkontakten om natten, eller når det ikke er i brug for at spare energi.

Anvendelse med 12 V bilbatteri

Når apparatet anvendes i bilen, skal man bruge en særlig bilbatteriledning, som kan købes hos forhandleren eller servicecenteret.

- Sæt først ledningen ind i den eksterne DC-bøsning (Ext. DC) bagpå apparatet og forbind den derefter med cigarettænderfatningen.

(Må kun anvendes til et 12 V bilbatteri med negativ stelforbindelse.)

Miljøinformation

Der er ikke anvendt nogle overflødige materialer i apparatets emballage. Vi har gjort vort bedste for at gøre det muligt at adskille emballagen i 3 hovedbestanddele: almindeligt pap (kassen), polystyrenskum (afstandsstykker) og polyethylen (plastposer og beskyttende skumplast)

Apparatet består af materialer, der kan genbruges. Når man derfor til sin tid skal kassere apparatet, bør det afleveres til et sted, hvor man har specialiseret sig i at adskille kasserede genstande for udtagning af materialer, der kan genbruges. Man bedes venligst overholde de lokale regler for bortkastning af indpakningsmaterialer, brugte batterier og kasserede apparater.

GENEREL BETJENING

1. Tænd for apparatet ved at trykke på POWER knappen.
→ Strømindikatoren på apparatet lyser.
2. Sæt TAPE/LINE IN vælgeren i den ønskede stilling for at vælge lyd-kilden.
3. Indstil lyden med VOLUME, TREBLE og BASS eller DBB knapperne.
4. Kun afspilning af kassettebånd. Hvis man ønsker det kan man også indstille musikens toneart afspilningens toneart med PITCH CONTROL.
5. Sluk for apparatet ved at trykke på POWER knappen.
→ Strømindikatoren på apparatet går ud.

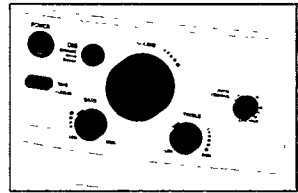

Noter vedr. BAS-regulering:

- DBB and BASS funktionerne udelukker gensidig hinanden.
Hvis DBB funktionen aktiveres, annulleres BASS funktionen.
- BASS niveauindstillingen nedsættes automatisk, hvis lydstyrken sættes på en indstilling, der er højere en halvdelen af maximum. Det er en indbygget sikkerhedsmekanisme, der forebygger forvrængning.

HOVEDTELEFONER

Til hovedtelefoner med et 6,35 mm stik.

- Når der sættes hovedtelefoner ind i p bøsningen, afbrydes højttalersystemet automatisk.

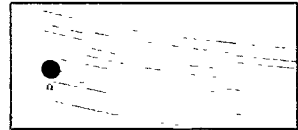

MIKROFON TILSLUTNING (1 stk. Philips mikrofon medleveres)

Til mikrofoner med et 6,35 mm stik. Man kan gengive og også mixe sin egen stemme med CD'er, kassettebånd, en LINE IN kilde eller en guitar! Man kan også bruge to mikrofoner til en Karaoke duet eller mixet mikrofonfunktion.

1. Inden mikrofonen tilsluttes, skal den pågældende MIC 1 eller 2 VOL knap indstilles på minimum lydstyrke for at undgå hylelyde.
 2. Tilslut mikrofonen til MIC 1 eller 2 bøsningen og tænd for mikrofonen.
 3. Indstil mikrofonens lydstyrke på det ønskede niveau med den pågældende MIC 1 eller 2 VOL knap.
 4. Hvis man ønsker det, kan ECHO knappen indstilles for at skabe en resonansvirkning.
- ECHO skal indstilles på det minimale niveau, hvis man ikke ønsker at anvende ECHO virkningen.

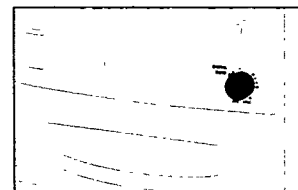
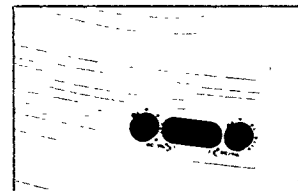

Bemærk: Når mikrofonen anvendes, skal den placeres, så den vender væk fra højttalersystemet for at undgå hylelyde.

BETJENING

LINE OUT

Til forstærkning eller indspilning på en ekstern kilde, f.eks. et mini Hi-Fi system m.v. Det kan være nødvendigt at have en forbindelsesledning med et 6,35 mm stik til forbindelsen.

1. Forbind forbindelsesledningen fra apparatets LINE OUT bøsning til den eksterne kildes LINE IN bøsning.
 - Forbindelsesledningerne skal sættes helt ind i LINE OUT og LINE IN bøsningerne på de pågældende apparater.
2. Lydstyrken på den forbundne, eksterne kilde indstilles med lydstyrkeknappen på den eksterne kilde.

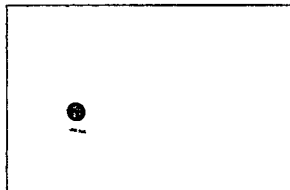

LINE IN

Til forstærkning eller indspilning fra en ekstern CD-afspiller, forstærker, tuner, båndoptager, elektriske musikinstrumenter m.v. Det kan være nødvendigt at have en forbindelsesledning med et 6,35 mm stik til forbindelsen.

1. Tilslut forbindelsesledningen fra apparatets LINE IN bøsning til den eksterne kildes LINE OUT bøsning.
 - Forbindelsesledningerne skal sættes helt ind i LINE OUT og LINE IN bøsningerne på de pågældende apparater.
2. Indstil kildevælgeren på LINE IN på lydmixeren.
3. Lydstyrken på den forbundne, eksterne kilde indstilles med VOLUME, TREBLE, BASS eller DBB knapperne på lydmixeren.

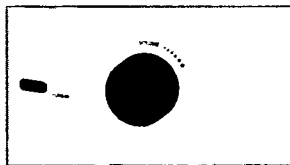
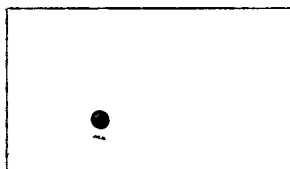

GITAR IN

Til forstærkning eller indspilning fra en elektrisk guitar eller et musikinstrument. GUITAR IN signalet kan også mixes med TAPE/LINE IN kilderne. Det kan være nødvendigt at have et 6,35 mm stik til GUITAR IN forbindelsen.

- Tilslut forbindelsesledningen fra musikinstrumentet til apparatets GUITAR IN bøsning.
- Lydstyrken indstilles med knapperne på musikinstrumentet.

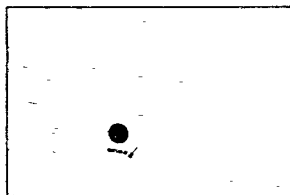

KARAOKE FUNKTIONER

CH 1 and CH 2

Særlige Karaoke CD'er og kassettebånd er forudindspillede, så det er muligt at afspille dem på to forskellige måder: via en vokalfunktion eller en instrumentalfunktion.

- Indstil Karaoke vælgeren på enten CH 1 eller CH 2 for at vælge den ønskede funktion.

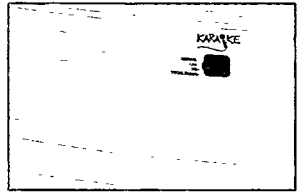

NORMAL

Hermed er det muligt at lytte til den oprindelige indspilning af Karaoke CD'er/kassettebånd uden at vælge kanal.

- Indstil Karaoke vælgeren på NORMAL.

VOCAL FADER (Sangstemmedæmper)

Denne funktion dæmper sangstemmerne (vokalindspilningen) under afspilning og kan benyttes via alle 2 forskellige funktioner: TAPE og LINE IN.

- Indstil Karaoke vælgeren på VOCAL FADER.
→ De oprindelige sangstemmer vil nu kunne høres meget svagt.

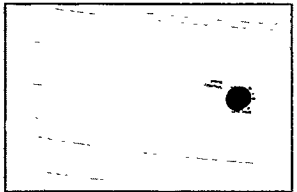

PITCH CONTROL (kun afspilning af kassettebånd)

Under afspilning kassetter og LINE IN kilder kan man anvende PITCH CONTROL til at skifte musikkens toneart, så den passer til ens stemme.

- Hvis man ønsker at ændre tonearten af den oprindelige sanger og musik, så den passer til ens stemme, drejes knappen med uret fra midterstillingen (00), hvor man kan vælge imellem højere tonearter (0 - +12%).
- Hvis man ønsker en lavere toneart, drejes knappen mod uret (0 - -12%).
- Hvis man ikke ønsker at ændre den oprindelige toneart, sættes PITCH CONTROL i midterstilling.
→ Hvilket angiver knappens midterstilling, når den drejes.

KASSETTEBÄNDOPTAGER

AFSPILNING AF KASSETTEBÄND

1. Indstil TAPE/LINE IN vælgeren på TAPE.
2. Tryk på STOP•OPEN ■▲ for at åbne kassetteholderen.
3. Sæt en indspillet kassette i og luk kassetteholderen.
4. Tryk på PLAY ► for at begynde afspilningen.
5. Lydstyrken indstilles med VOLUME, TREBLE og BASS eller DBB knapperne.
6. For at få en kort afbrydelse tryk på PAUSE ■■. Afspilningen startes igen ved at trykke på PAUSE ■■.
7. Under afspilning eller hurtig spoling kan man finde en ønsket passage ved at se på den 3-cifrede tæller.
 - Tryk på COUNTER RESET kontakten for at nulstille tælleren (000).
8. I STOP-stillingen tryk på SEARCH ◀◀ eller ▶▶ for at spole båndet hurtigt i den pågældende retning.
 - For at kontrollere/afmærke under afspilning: tryk på den pågældende SEARCH ◀◀ eller ▶▶ knap og hold den nede for at høre båndet blive afspillet med høj hastighed. Fjern fingeren fra knappen for at vende tilbage til normal afspilning.
9. For at standse hurtig spoling eller stoppe båndet: tryk på STOP•OPEN ■▲.
 - Når båndet er spillet til ende, udløses knapperne automatisk.
 - Når kassettebåndoptageren ikke anvendes, skal man altid sørge for, at PLAY ► knappen er udløst.
10. Der slukkes for apparatet ved at trykke på POWER knappen.

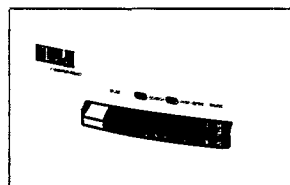
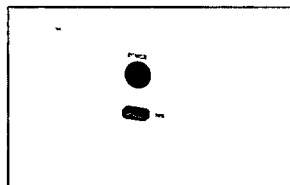

INDSPILNING PÅ KASSETTEBÄND

Generel information vedrørende indspilning

- Indspilning er tilladt, så længe ophavsretten eller andre tredjepartsrettigheder ikke krænkes.
- Denne båndoptager **er ikke** egnet til indspilning på METAL (IEC type IV) kassettebånd. Til indspilning bruges en NORMAL kassette (IEC type I) eller CHROME (IEC type II), hvor tappene ikke er brækket af.
- Indspilningsstyrken indstilles automatisk. Knapperne PITCH CONTROL VOLUME, BASS, TREBLE eller DBB påvirker ikke indspilningen.
- Lige i begyndelsen af båndet finder ingen indspilning sted i de 7 sekunder, det tager for indløbsbåndet at passere gennem indspilningshovederne.
- For at undgå ved et uheld at komme til at slette en indspilning gøres følgende: Hold den side af kassetten, der skal beskyttes, foran dig og bræk venstre tap af. Nu kan der ikke længere indspilles på denne side af båndet. Denne sikkerhedsforanstaltning kan gøres virkningsløs ved at dække åbningen med et stykke klæbestrimmel.

KASSETTEBÅNDOPTAGER

- Hvis man ikke ønsker at bruge mikrofonen, GUITAR IN eller LINE IN i indspilningen, skal disse kilder afbrydes for at undgå utilsigtet mixing med indspilningskilden.
- Tryk ikke på SEARCH ◀◀ eller ▶▶ knapperne under afspilning



Grundlæggende indspilning

Følgende seks punkter gælder alle lydindspilninger.

1. Vælg den lydkilde, der skal indspilles (LINE IN).
2. Tryk på STOP•OPEN ■▲ for at åbne kassetteholderen.
3. Sæt en egnet kassette i kassettebåndoptageren og luk kassetteholderen.
4. Tryk på RECORD ● for at begynde indspilningen.
5. For at få en kort afbrydelse tryk på PAUSE II. Indspilningen startes igen ved at trykke én gang til på PAUSE II.
6. Indspilningen standses ved at trykke på STOP•OPEN ■▲.

INDSPILNING PÅ KASSETTEBÅND

Lydmixe-, mikrofon- og Karaoke-indspilning

De musikalske ambitioner kan spille på en elektrisk guitar, benytte en LINE IN kilde, og evt. benytte PITCH CONTROL (TONEARTSKIFTEREN) og ECHO funktionen og indspille alle disse på bånd

1. Tilslut en mikrofon til MIC 1 eller 2 bøsningen, som beskrevet under Mikrofontilslutning
2. Vælg den lydkilde, der skal mixes (LINE IN).
3. Sæt en egnet kassette i kassettebåndoptageren og luk kassetteholderen.
4. Tryk på RECORD ● for at begynde indspilningen.
5. Indspilningen standses ved at trykke på STOP•OPEN ■▲

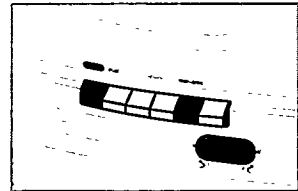

VEDLIGEHOELDELSE

SIKKERHEDSREGLER & GENEREL VEDLIGEHOELDELSE

- Stil apparatet på en hård, flad overflade, så det står vandret.
- Udsæt aldrig apparatet, CD-plader, batterier eller kassettebånd for fugtighed, regn, og sand. Lad aldrig apparatet stå i direkte sollys og på andre steder, hvor der kan forekomme høje temperaturer, f.eks. i nærheden af varmeapparater eller i biler, der er parkeret i solen.
- Dæk aldrig apparatet til med noget. Apparatet afgiver varme, der skal kunne slippe væk. Sørg derfor for tilstrækkelig ventilation omkring apparatet. Der skal mindst 15 cm frit rum omkring det.
- De mekaniske dele i CD-afspilleren og kassettebåndoptageren har selvslemmende lejer og må ikke smøres med olie el. lign.
- Apparatet kan rengøres udvendigt med et rent vaskeskind fugtet med lidt vand. Brug aldrig rengøringsmidler, der indeholder alkohol, sprit, ammoniak eller skrappe midler, da disse kan beskadige huset.
- Skumbeklædningen på højttaleren er fastgjort med Velcro og kan tages helt af. Rengøring: fjern skumbeklædningen og vask forsigtigt med varmt sæbevand eller fjern støvet med en støvsuger.

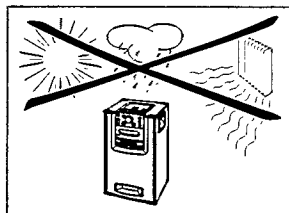

VEDLIGEHOELDELSE AF KASSETTEBÅNDOPTAGER

For at sikre at ind- og afspilningskvaliteten altid er god, skal de viste dele (A), (B) og (C) renses efter ca. hver 50 timers brug eller i gennemsnit én gang om måneden. Brug en tot vat eller en vatpind, der er fugtet med sprit lidt eller en speciel væske til rensning af hoveder.

- Åbn kassettedøren ved at trykke på STOP • OPEN ■ ▲.
- Tryk på PLAY ► og rens trykrullerne af gummi (C).
- Tryk så på PAUSE II og rens kapstanakslerne (B) og hovederne (A).
- Efter rensningen tryk på STOP • OPEN ■ ▲.

Bemærk: Hovederne (A) kan også renses ved at spille et renskassettebånd én gang helt igennem.

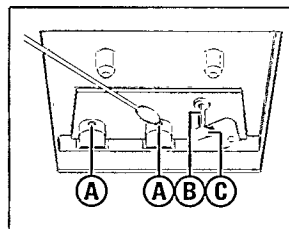

Hvis der skulle opstå en fejl, bedes man venligst kontrollere nedenstående punkter, før man sender apparatet til reparation. Hvis problemet ikke kan afhjælpes ved at følge disse råd, skal man søge hjælp hos forhandleren eller servicecentret.

ADVARSEL: Forsøg under ingen omstændigheder selv at reparere apparatet, da garantien derved bortfalder.

PROBLEM

- *MULIG ÅRSAG*
- AFHJÆLPNING

Ingen lyd/strøm

- *VOLUME er ikke indstillet*
- Indstil lydstyrken med VOLUME knappen
- *Der er tilsluttet hovedtelefoner*
- Tag hovedtelefon-stikket ud
- *Netledningen er ikke tilsluttet rigtigt*
- Tilslut netledningen på rette måde
- *Løs forbindelse med bilbatteri*
- Kontrollér forbindelsen.

Apparatet reagerer ikke, når der trykkes på en knap

- *Elektrostatisk afladning*
- Afbryd apparatet, tag netledningen ud og sæt den i igen efter nogle få sekunders forløb

Dårlig lyd kvalitet fra kassettebånd

- *Støv og snavs på hovederne, kapstanakslene eller trykrullerne*
- Rens hovederne m.v. (se Vedligeholdelse)
- *Brug af uegnede kassettetyper (METAL)*
- Brug kun NORMALE eller CHROME kassetter til indspilning
- *PITCH CONTROL (TONEARTSSKIFTER) er blevet indstillet*
- Sæt PITCH CONTROL i midterstilling (0) igen
- *VOCAL FADER er aktiv*
- Sæt Karaoke funktionsknappen på NORMAL igen.

Indspilning er ikke mulig

- *Kassetten sikringstap(pe) er måske brækket af*
- Sæt et stykke klæbestrimmel over åbningen hvor tappen mangler.

Hylelyd, når der bruges mikrofon

- *Lydinterferens med højttalersystem*
- Nedsæt lydstyrken med MIC 1 eller 2 VOL eller vend mikrofonen væk fra højttalersystemet

Mikrofonen fungerer ikke

- *Der er ikke tændt for mikrofonen.*
- Tænd for mikrofonen
- *MIC VOL på tilsvarende MIC 1 eller 2 er ikke indstillet*
- Skru op for MIC VOL på tilsvarende MIC

*Dette apparat opfylder EU-krav vedrørende radiointerferens.
Typeskiltet sidder bag på apparatet.*





D 6560 Cassette Sound Mixer System



Meet Philips at the internet:
<http://www.philips.com>