

Sempre pronto a ajudar

Registe o seu produto e obtenha suporte em
www.philips.com/support



D250
D255



Documentação do utilizador alargada

PHILIPS

Índice

1 Instruções de segurança importantes 3

2 O seu telefone 4

- O que está na caixa 4
- Visão geral do telefone 5
- Visão geral da estação base 6

3 Introdução 7

- Ligar a estação base 7
- Instalar as pilhas fornecidas 8
- Configurar o seu telefone (dependendo do país) 8
- Alterar o PIN de acesso remoto (D255) 9
- Carregar o telefone 9
- Verificar o nível das pilhas 9
- O que é o modo de espera? 9
- Apresenta ícones 10
- Verificar a força do sinal 10
- Ligar ou desligar o terminal do telefone 11

4 Chamadas 12

- Fazer uma chamada 12
- Atender uma chamada 12
- Terminar uma chamada 12
- Ajustar o volume do auricular/altifalante. 13
- Desligar o som do microfone 13
- Ligar/desligar o altifalante 13
- Fazer uma segunda chamada 13
- Atender uma segunda chamada 13
- Alternar entre duas chamadas 13
- Fazer uma chamada de conferência com os autores de chamada externos 13

5 Chamadas internas e de conferência 14

- Fazer uma chamada para outro telefone 14
- Fazer uma chamada de conferência 14

6 Texto e números 16

- Introduzir texto e números 16
- Alternar entre maiúsculas e minúsculas 16

7 Agenda 17

- Visualizar a agenda 17
- Procurar um registo 17
- Chamada a partir da agenda 17
- Aceder à agenda durante uma chamada 17
- Adicionar um registo 18
- Editar um registo 18
- Eliminar um registo 18
- Eliminar todos os registos 18

8 Registo de chamadas 19

- Tipo de listas de chamadas 19
- Ver os registos de chamadas 19
- Guardar um registo de chamadas na agenda 19
- Chamada de resposta 20
- Eliminar um registo de chamada 20
- Eliminar todos os registos de chamadas 20

9 Lista de remarcação 21

- Ver os registos de remarcação 21
- Remarcar uma chamada 21
- Guardar um registo de chamadas na agenda 21
- Eliminar um registo de remarcação 21
- Eliminar todos os registos de remarcação 21

10 Definições do telefone 22

- Definições de som 22
- Dar um nome ao telefone 22
- Definir a data e a hora 23
- definir o idioma do ecrã 23
- Modo ECO+ 23

11 Atendedor de chamadas 24

- Ligar ou desligar o atendedor de chamadas 24
- Definir o idioma do atendedor de chamadas 24
- Mensagens 24
- Mensagens recebidas 25
- Definir o atraso do toque 26
- Acesso remoto 27

12 Modo de privacidade	29
Bloquear chamadas efectuadas	29
Bloquear chamadas recebidas	29

13 Serviços	31
Tipo de listas de chamadas	31
Conferência automática	31
Tipo de rede	31
Prefixo auto	31
Seleccionar o tempo para remarcação	32
Modo de marcação	32
Relógio automático	32
Registar terminais do telefone adicionais	33
Anular o registo dos telefones	33
Repor predefinições	33

14 Dados técnicos	35
--------------------------	-----------

15 Aviso	36
Declaração de Conformidade (DoC)	36
Utilização em conformidade com a norma GAP	36
Conformidade com as normas EMF (campos electromagnéticos)	36
Eliminação do produto usado e da pilha	36

16 Perguntas frequentes	38
--------------------------------	-----------

17 Apêndice	40
Tabelas de introdução de texto e números	40

1 Instruções de segurança importantes

Requisitos de energia

- Este produto necessita de uma alimentação eléctrica CA de 100-240 volts. Em caso de falha eléctrica, a comunicação perde-se.
- A tensão da rede está classificada como TNV-3 (Telecommunication Network Voltages), conforme definido pela norma EN 60950.



Aviso

- A rede eléctrica está classificada como perigosa. A única forma de cortar a alimentação do carregador é desligar a alimentação da tomada de parede. Certifique-se de que há um acesso fácil à tomada eléctrica.

Para evitar danos ou avarias



Atenção

- Utilize apenas a fonte de alimentação apresentada nas instruções do utilizador.
- Utilize apenas as pilhas apresentadas nas instruções do utilizador.
- Existe risco de explosão, se a pilha for substituída por outra de tipo incorrecto.
- Elimine as pilhas usadas de acordo com as instruções.
- Não elimine as pilhas queimando-as.
- Utilize sempre os cabos fornecidos com o produto.
- Não permita que os contactos de carregamento ou a pilha entrem em contacto com objectos metálicos.
- Não permita que objectos metálicos pequenos entrem em contacto com o produto. Isto pode deteriorar a qualidade do áudio e danificar o produto.
- Os objectos metálicos podem ficar presos se colocados junto ou dentro do receptor do telefone.

- Não utilize o produto em locais onde haja perigo de explosão.
- Não abra o telefone, a estação de base ou o carregador, pois pode ficar exposto a alta tensão.
- No caso do equipamento que tem de ser ligado à corrente eléctrica, a tomada de parede deve estar localizada junto do equipamento e ser de acesso fácil.
- A activação do sistema mãos livres pode aumentar repentinamente o volume do auricular para um nível muito alto; certifique-se de que o telefone não está muito próximo do seu ouvido.
- Este equipamento não foi concebido para fazer chamadas de emergência em caso de falha de energia. Será necessário criar uma alternativa para permitir chamadas de emergência.
- Não permita que o produto entre em contacto com líquidos.
- Não utilize agentes de limpeza que contenham álcool, amónia, benzina ou abrasivos, dado que poderão causar danos no aparelho.
- Não exponha o telefone a calor excessivo provocado por equipamento de aquecimento ou por exposição directa à luz do Sol.
- Não deixe cair o telefone nem deixe que objectos caiam sobre o telefone.
- Telemóveis activos nas proximidades podem causar interferências.

Acerca das temperaturas de funcionamento e armazenamento

- Opere num local onde a temperatura se encontra sempre entre os 0 °C e os 40 °C (com humidade relativa até 90%).
- Armazene num local onde a temperatura se encontra sempre entre os -20 °C e os 45 °C (com humidade relativa até 95%).
- A duração das pilhas pode ser inferior a baixas temperaturas.

2 O seu telefone

Parabéns pela sua compra e bem-vindo à Philips!

Para aproveitar ao máximo da assistência oferecida pela Philips, registre o seu produto em www.philips.com/welcome.

O que está na caixa



Telefone**



Estação de base (D250)



Estação de base (D255)



Carregador (sem tomada telefónica)**

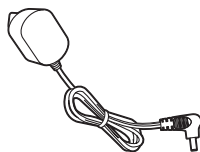

Transformador**



Fio de linha*

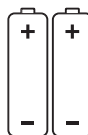

2 pilhas AAA recarregáveis**



Garantia



Manual do utilizador resumido

Nota

- * Em alguns países, é necessário ligar o adaptador do fio ao fio de linha e o último à tomada telefónica.
- ** Em sistemas com vários terminais do telefone, há terminais, carregadores, transformadores e pilhas adicionais.

Visão geral do telefone

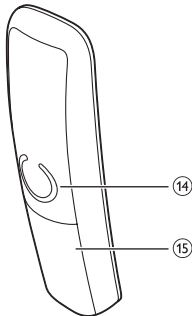
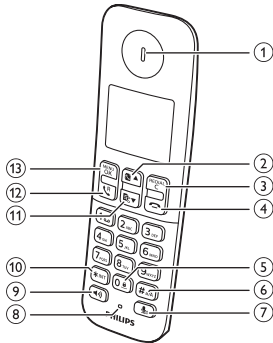

① Auricular



- Percorrer o menu para cima.
- Aumentar o volume do auscultador/altifalante.
- Aceder à agenda no modo de espera.

③ REDIAL/C

- Eliminar texto ou dígitos.
- Cancelar operações.
- Aceder à lista de remarcação.



- Terminar a chamada.
- Sair do menu/da operação.
- Manter premido para ligar ou desligar o terminal do telefone.

⑤ 0#

- Premir para introduzir um espaço durante a edição de texto.
- Manter premido para bloquear/desbloquear o teclado no modo de espera.

⑥ # n/A

- Manter premido para introduzir uma pausa enquanto faz uma chamada.
- Alternar entre maiúsculas/minúsculas durante a edição.



- Cortar ou restaurar o som do microfone.
- Aceder ao menu do atendedor de chamadas no modo de espera (apenas para D255).
- Ouvir mensagens novas do atendedor de chamadas (apenas para D255).

⑧ Microfone



- Ligar/desligar o altifalante do telefone.
- Efectuar e receber chamadas através do altifalante.

⑩ *INT

- Manter premido para efectuar uma chamada interna (apenas em sistemas com vários terminais do telefone).
- Define o modo de marcação (modo por impulsos ou modo por tons temporário).



- Percorrer o menu para baixo.
- Diminuir o volume do auscultador/altifalante.
- Aceder ao registo de chamadas no modo de espera.



- Efectuar e receber chamadas.
- Tecla de rechamada (esta função depende da rede).

⑬ MENU/OK

- Aceder ao menu principal.

- Confirmar a selecção.
- Entrar no menu de opções.
- Premir para aceder à agenda durante uma chamada.

14 Altifalante

15 Compartimento das pilhas

Visão geral da estação base

D250

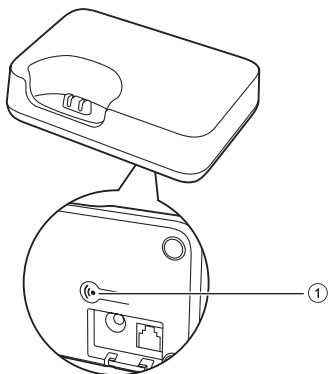

1

- Premir para encontrar terminais do telefone.
- Manter premido para aceder ao modo de registo.

D255

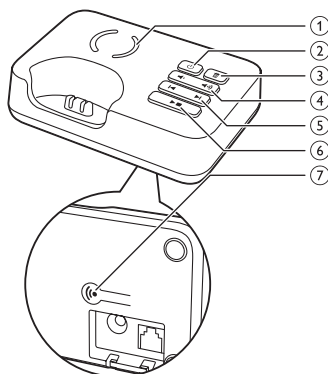

1 Altifalante

2

Ligar ou desligar o atendedor de chamadas.

3

- Eliminar a mensagem em reprodução actualmente.
- Manter premido para eliminar todas as mensagens antigas.

4

Diminuir/aumentar o volume do altifalante.

5

Retroceder/avançar durante a reprodução.

6

- Reproduz mensagens.
- Parar a reprodução das mensagens.

7

- Premir para encontrar terminais do telefone.
- Manter premido para aceder ao modo de registo.

3 Introdução

Atenção

- Certifique-se de que lê as instruções de segurança na secção "Instruções de segurança importantes" antes de ligar e instalar o seu terminal do telefone.

Ligar a estação base

Aviso

- Risco de danos no produto! Certifique-se de que a tensão da fonte de alimentação corresponde à tensão impressa na parte posterior ou inferior do telefone.
- Utilize apenas o transformador fornecido para carregar as pilhas.

Nota

- Se subscrever uma ligação de Internet de alta velocidade por linha de subscrição digital (DSL) através da sua linha telefónica, assegure-se de que instala um filtro DSL entre o fio telefónico e a tomada de alimentação. O filtro evita ruídos e problemas de ID de chamada causados por interferência da DSL. Para mais informações sobre filtros DSL, contacte o seu fornecedor de serviço DSL.
- A placa de sinalética encontra-se na base da estação de base.

- 1 Ligue cada extremidade do transformador:
 - entrada CC na parte inferior da estação de base;
 - à tomada eléctrica na parede.
- 2 Ligue as extremidades do fio telefónico:
 - a tomada telefónica na parte inferior da estação de base;
 - à tomada telefónica na parede.

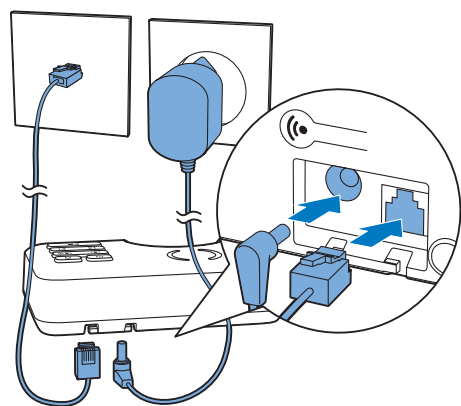

- 3 Ligue cada extremidade do transformador (apenas em sistemas com vários telefones):
 - à entrada CC na parte inferior do carregador extra do telefone.
 - à tomada eléctrica na parede.

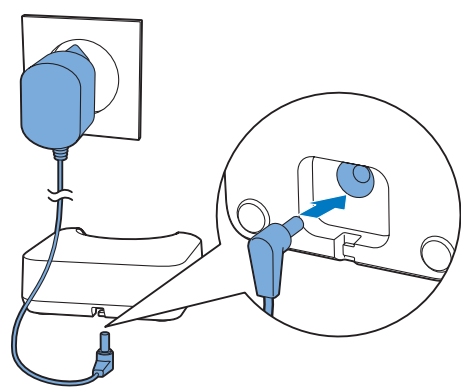

Instalar as pilhas fornecidas

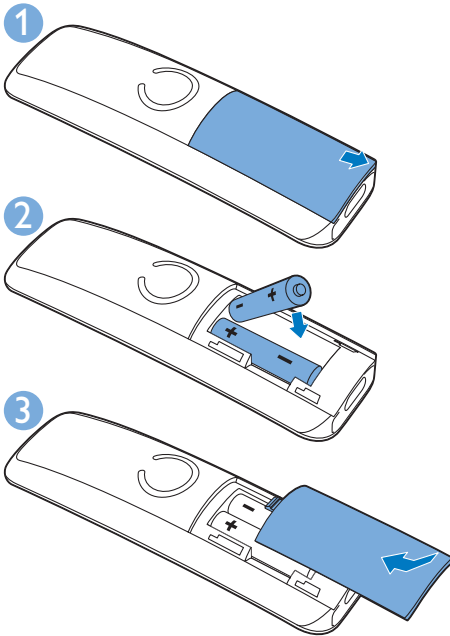

Atenção

- Risco de explosão! Mantenha as pilhas afastadas do calor, luz solar ou chamas. Nunca elimine as pilhas queimando-as.
- Utilize apenas as pilhas fornecidas.
- Risco de redução da vida útil das pilhas! Nunca misture pilhas de marcas ou tipos diferentes.

Nota

- Carregue as pilhas durante 8 horas antes da primeira utilização.
- É normal que o telefone aqueça durante o carregamento das pilhas.

Aviso

- Verifique a polaridade das pilhas quando as inserir no compartimento das pilhas. A polaridade incorrecta pode danificar os produtos.

Configurar o seu telefone (dependendo do país)

- 1 Quando utilizar o seu telefone pela primeira vez, ser-lhe-á apresentada uma mensagem de boas-vindas.
- 2 Prima **MENU/OK**.

Defina o país/idioma

Selecione o seu país/idioma e prima **MENU/OK** para confirmar:

- ↳ A definição de país/idioma está guardada.

Nota



- A opção de definição do país/idioma depende do país. Se não for apresentada uma mensagem de boas-vindas, isto significa que a definição de país/idioma está predefinida para o seu país. Em seguida, pode definir a data e a hora.

Para repor o idioma, consulte os passos seguintes.

- 1 Selecione **MENU/OK** > [**Config. telef.**] > [**Idioma**] e, em seguida, prima **MENU/OK** para confirmar.
- 2 Selecione um idioma e prima **MENU/OK** para confirmar.
 - ↳ A definição é guardada.

Definir a data e a hora

- 1 Prima **MENU/OK**.
- 2 Selecione [**Config. telef.**] > [**Data & hora**] e prima **MENU/OK** para confirmar.
- 3 Prima os botões numéricos para introduzir a data e prima **MENU/OK** para confirmar.
 - ↳ O menu de definição da hora é apresentado no telefone.
- 4 Prima os botões numéricos para introduzir a hora.

- Se a hora estiver no formato de 12 horas, prima  ▲ /  ▼ para seleccionar [am] ou [pm] (dependendo do país).

5 Prima MENU/OK para confirmar:

Alterar o PIN de acesso remoto (D255)

Nota

- O código PIN predefinido de acesso remoto ao atendedor de chamadas é 0000 e é importante alterá-lo para garantir a segurança.

- 1 Prima  ou MENU/OK > [Atended autom.].
- 2 Selecione [Acesso remoto] > [Alterar PIN] e prima MENU/OK para confirmar.
- 3 Introduza o PIN antigo, e prima MENU/OK para confirmar.
- 4 Introduza o novo código PIN e prima MENU/OK para confirmar.
- 5 Introduza novamente o novo código PIN, e prima MENU/OK para confirmar.
↳ A definição é guardada.

Carregar o telefone

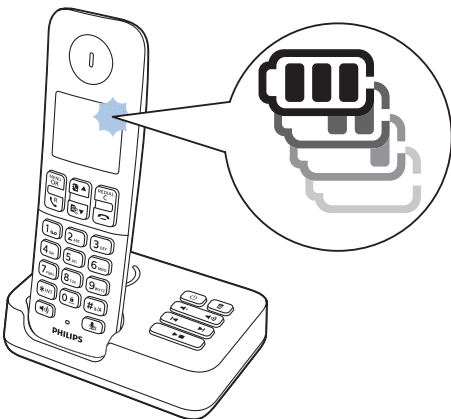

Coloque o telefone na estação de base para carregá-lo. Quando o telefone é correctamente colocado na estação de base, ouve um ruído de encaixe.

↳ O telefone começa a carregar.

Nota

- Carregue as pilhas durante 8 horas antes da primeira utilização.
- Se o telefone aquecer durante o carregamento das pilhas é normal.

O seu telefone está pronto a utilizar.

Verificar o nível das pilhas

O ícone da pilha mostra o nível actual de carga da pilha.

 Quando o telefone se encontra fora da estação de carga, as barras indicam o nível da pilha (completa, média e fraca).

 Quando o telefone se encontra na estação de base/carregador, as barras mantêm-se intermitentes até o carregamento estar concluído.

 O ícone de pilha fraca fica intermitente. A pilha está fraca e tem de ser carregada.









O telefone desliga-se quando as baterias estão vazias. Se estiver ao telefone, ouve sons de aviso quando as pilhas estiverem quase vazias. A chamada é desligada depois do aviso.





O que é o modo de espera?

O seu telefone fica em modo de espera quando está inactivo. O nome do terminal, a data e a hora, e o número do terminal são apresentados no ecrã do modo de espera.

Apresenta ícones

No modo de espera, os ícones apresentados no ecrã principal indicam as funções que estão disponíveis no telefone.

Ícone	Descrições
	Quando o telefone se encontra fora da estação de base/carregador, as barras indicam o nível das pilhas (de cheias a fracas). Quando o telefone se encontra na estação de base/carregador, as barras mantêm-se em deslocamento até o carregamento estar concluído.
	O ícone de pilha fraca fica intermitente e ouve um sinal de aviso. A pilha está fraca e tem de ser carregada.
	Apresenta o estado da ligação entre o terminal do telefone e a estação de base. Quanto mais barras forem apresentadas, melhor será a potência do sinal.
	Mantém-se continuamente aceso quando navega nas chamadas recebidas atendidas no registo de chamadas.
	Indica uma chamada efectuada na lista de remarcação.
	Fica intermitente quando há uma nova chamada não atendida ou quando navega nas chamadas não atendidas não verificadas no registo de chamadas. Este mantém-se continuamente aceso quando navega nas chamadas não atendidas já verificadas no registo de chamadas.
	Fica intermitente quando é recebida uma chamada. Mantém-se continuamente aceso durante uma chamada.
	O altifalante está ligado.
	O toque está desligado.

	Atendedor de chamadas (apenas D255): fica intermitente quando há uma mensagem nova ou quando a memória está cheia. Indica quando o atendedor de chamadas do telefone está ligado.
	Fica intermitente quando há uma nova mensagem de voz. Mantém-se continuamente aceso quando as mensagens de voz já foram consultadas no registo de chamadas. O ícone não é apresentado quando não há mensagens de voz.
	É apresentado quando se desloca para cima/para baixo numa lista ou quando aumenta/diminui o volume.
	Há mais dígitos à direita. Prima REDIAL/C para ler.
	O modo silencioso ECO+ está activado.

Verificar a força do sinal

	O número de barras indica o estado da ligação entre o telefone e a estação de base. Quanto mais barras forem apresentadas, melhor é a ligação.
-----------------------------------------------------------------------------------	------------------------------------------------------------------------------------------------------------------------------------------------

- Certifique-se de que o terminal está ligado à estação de base antes de efectuar ou receber chamadas e de utilizar as funções e funcionalidades do telefone.
- Se ouvir tons de aviso quando estiver ao telefone, é porque o telefone está quase sem pilha ou fora do alcance. Carregue a pilha ou aproxime o telefone da estação de base.

Nota

- Quando **ECO+** está ligado, a força do sinal não é apresentada (consulte 'Modo ECO+' na página 23).

Ligar ou desligar o terminal do telefone

Mantenha  premido para ligar ou desligar o terminal do telefone.

4 Chamadas

Nota

- Quando há uma falha de energia, o telefone não consegue aceder aos serviços de emergência.

Dica

- Verifique a força do sinal antes de efectuar uma chamada ou durante uma chamada (consulte 'Verificar a força do sinal' na página 10).



Fazer uma chamada

Pode fazer uma chamada da seguinte forma:



- Chamada normal.
- Chamada de pré-marcação.

Também pode fazer uma chamada a partir da lista de remarcação (consulte 'Remarcar uma chamada' na página 21), da agenda (consulte 'Chamada a partir da agenda' na página 17) e do registo de chamadas (consulte 'Chamada de resposta' na página 20).

Chamada normal

- 1 Prima  ou .
- 2 Marque o número de telefone.
 - ↳ É feita a chamada para o número marcado.
 - ↳ É apresentada a duração da chamada actual.



Chamada de pré-marcação

- 1 Marque o número de telefone.
 - Para apagar um dígito, prima **REDIAL/C**.
 - Para introduzir uma pausa, prima e mantenha premido **#00**.
- 2 Prima  ou  para efectuar a chamada.

Nota

- O tempo de conversação da sua chamada actual é apresentado no temporizador de chamadas.
- Se ouvir sinais sonoros de aviso, isto significa que o telefone está quase sem pilha ou fora do alcance. Carregue a pilha ou aproxime o telefone da estação de base.

Atender uma chamada

Quando é recebida uma chamada, o telefone toca. Prima  ou  para atender a chamada.

Aviso

- Quando o telefone tocar ou quando o sistema de mãos livres estiver activado, mantenha o telefone afastado do ouvido para evitar lesões.

Nota

- Tem disponível o serviço de identificação do autor da chamada, se subscrever o serviço no seu fornecedor de serviços.

Dica

- Quando há uma chamada não atendida, é apresentada uma mensagem de notificação.

Desligar o som de toque quando é recebida uma chamada

Quando o telefone tocar, prima **REDIAL/C**.

Terminar uma chamada

Pode terminar uma chamada da seguinte forma:

- Prima  ;
- Coloque o telefone na estação de base ou na base de carga.

Ajustar o volume do auricular/altifalante.

Prima ▲ / ▼ para ajustar o volume durante uma chamada.

- ↳ O volume do auricular/altifalante é ajustado e o telefone volta ao ecrã de chamada.

Desligar o som do microfone

- 1 Prima durante uma chamada.
 - ↳ O telefone mostra **[Sem som]**.
 - ↳ Poderá ouvir a voz da pessoa que estiver em linha, mas essa pessoa não poderá ouvi-lo.
- 2 Prima novamente para ligar o som do microfone.
 - ↳ Pode então comunicar com a pessoa em linha.

Ligar/desligar o altifalante

Prima .

Fazer uma segunda chamada

Nota

- Este é um serviço que depende da rede. Confirme esta operação junto do seu fornecedor de rede.

- 1 Prima durante uma chamada.
 - ↳ A primeira chamada é colocada em espera.
- 2 Marque o segundo número.
 - ↳ O número apresentado no ecrã é marcado.

Atender uma segunda chamada

Nota

- Este é um serviço que depende da rede.

Quando ouve um sinal sonoro periódico para o notificar de que está a receber uma chamada, pode atender a chamada da seguinte maneira:

- 1 Prima e para atender a chamada.
 - ↳ A primeira chamada é colocada em espera e fica em linha com a segunda chamada.
- 2 Prima e para terminar a chamada actual e voltar à primeira chamada.

Alternar entre duas chamadas

Nota

- Este é um serviço que depende da rede. Confirme esta operação junto do seu fornecedor de rede.

Prima e .

- ↳ A chamada actual é colocada em espera e é ligada à outra chamada.

Fazer uma chamada de conferência com os autores de chamada externos

Nota

- Este serviço depende da rede e do país. Verifique junto do seu fornecedor de serviços a disponibilidade da operação e os encargos adicionais.

Quando estiver ligado a duas chamadas, prima e, em seguida, .

- ↳ As duas chamadas são combinadas e é estabelecida uma chamada de conferência.

5 Chamadas internas e de conferência

Uma chamada interna é uma chamada para outro telefone que partilha a mesma estação de base. Uma chamada de conferência envolve uma conversa entre o utilizador, o utilizador de outro terminal do telefone e autores de chamadas exteriores.

Fazer uma chamada para outro telefone



Nota

- Se a estação de base tiver apenas 2 telefones registados, mantenha *INT premido para efectuar uma chamada para o outro telefone.

- 1 Prima e mantenha premido *INT.
 - ↳ Para versões com vários terminais do telefone, são apresentados os terminais disponíveis para chamadas internas. Em seguida, avance para o passo 2.
 - ↳ Para versões com dois terminais do telefone, o outro terminal toca. Em seguida, avance para o passo 3.
- 2 Seleccione um terminal do telefone e prima **MENU/OK** para confirmar.
 - ↳ O telefone seleccionado toca.
- 3 Prima no telefone seleccionado.
 - ↳ É estabelecida a chamada interna.
- 4 Premir para terminar a chamada interna.

Durante uma chamada

Pode passar de um telefone para outro durante uma chamada:

- 1 Prima e mantenha premido *INT.
 - ↳ A chamada actual é colocada em espera.
 - ↳ Para versões com vários terminais do telefone, são apresentados os terminais disponíveis para chamadas internas. Em seguida, avance para o passo 2.
 - ↳ Para versões com dois terminais do telefone, o outro terminal toca. Em seguida, avance para o passo 3.
- 2 Seleccione um terminal do telefone e prima **MENU/OK** para confirmar.
 - ↳ Aguarde que a chamada seja atendida do outro lado.
- 3 Prima no telefone seleccionado.
 - ↳ É estabelecida a chamada interna.

Alternar entre chamadas

Mantenha *INT premido para alternar entre a chamada externa e a chamada interna.

Fazer uma chamada de conferência

Uma chamada de conferência de 3 vias é uma chamada entre o utilizador, o utilizador de outro terminal do telefone e autores de chamadas exteriores. São necessários dois telefones que partilhem a mesma estação de base.

Durante uma chamada externa

- 1 Mantenha *INT premido para iniciar uma chamada interna.
 - ↳ A chamada externa é colocada em espera.
 - ↳ Para versões com vários terminais do telefone, são apresentados os terminais disponíveis para chamadas internas. Em seguida, avance para o passo 2.

- ↳ Para versões com dois terminais do telefone, o outro terminal toca. Em seguida, avance para o passo 3.
- 2 Selecione um terminal do telefone e prima **MENU/OK** para confirmar:
↳ O telefone seleccionado toca.
 - 3 Prima **☎^R** no telefone seleccionado.
↳ É estabelecida a chamada interna.
 - 4 Prima **MENU/OK**.
↳ Agora encontra-se numa chamada de conferência de 3 vias com uma chamada externa e um terminal do telefone seleccionado.
 - 5 Prima **☎** para terminar a chamada de conferência.

Nota

- Prima **☎^R** para participar numa chamada de conferência a decorrer com outro telefone, se **[Serviços] > [Conferência]** estiver definido para **[Automático]**.

Durante a chamada de conferência

- 1 Mantenha ***INT** premido para colocar a chamada externa em espera e voltar à chamada interna.
↳ A chamada externa é colocada em espera.
- 2 Prima **MENU/OK** para estabelecer novamente a chamada de conferência.



Nota

- Se um telefone desligar durante a chamada de conferência, o outro telefone continua em ligação com a chamada externa.

6 Texto e números

Pode introduzir texto e números para o nome do telefone, registos da agenda e outros itens do menu.

Introduzir texto e números

- 1 Prima uma ou várias vezes a tecla alfanumérica para introduzir o carácter seleccionado.
- 2 Prima **REDIAL/C** para eliminar um carácter. Mantenha **REDIAL/C** premido para eliminar todos os caracteres. Prima  **▲** e  **▼** para deslocar o cursor para a esquerda e para a direita.
- 3 Prima **0a** para adicionar um espaço.

Nota

- Para obter informações sobre a atribuição dos caracteres e números às teclas, consulte o capítulo "Apêndice".

Alternar entre maiúsculas e minúsculas

Por predefinição, a primeira letra de cada palavra de uma frase é maiúscula e as restantes são minúsculas. Mantenha **#**A** premido para alternar entre letras maiúsculas e minúsculas.

7 Agenda

Este telefone tem uma agenda que guarda até 50 registos. Pode aceder à agenda do telefone a partir da estação de base. Cada registo tem um nome com 14 caracteres no máximo e um número com 24 dígitos no máximo. Estão disponíveis até 2 memórias de acesso directo (teclas 1 e 2). Dependendo do seu país, as teclas 1 e 2 estão predefinidas para o número de correio de voz e número do serviço de informações do seu fornecedor de serviços, respectivamente. Se mantiver a tecla premida no modo de espera, o número de telefone guardado é marcado automaticamente.

Nota

- A disponibilidade da memória de acesso directo depende do país.

Visualizar a agenda

Nota

- Só pode visualizar a agenda num telefone de cada vez.

- 1 Prima ou MENU/OK > [Agenda] > [Visualizar] > MENU/OK para aceder à lista da agenda.
- 2 Selecione um contacto e veja as informações disponíveis.

Procurar um registo

Pode procurar registos da agenda das seguintes formas:

- Percorra a lista de contactos.
- Introduza o primeiro carácter do contacto.

Percorrer a lista de contactos

- 1 Prima ou MENU/OK > [Agenda] > [Visualizar] para aceder à lista da agenda.
- 2 Prima e para se deslocar pelas entradas da agenda.

Introduzir o primeiro carácter de um contacto

- 1 Prima ou MENU/OK > [Agenda] > [Visualizar] para aceder à lista da agenda.
- 2 Prima a tecla alfanumérica que corresponde ao carácter.
 - ↳ É apresentado o primeiro registo a começar com este carácter.

Chamada a partir da agenda

- 1 Prima ou MENU/OK > [Agenda] > [Visualizar] > MENU/OK para aceder à lista da agenda.
- 2 Selecione um contacto na agenda.
- 3 Prima para fazer a chamada.

Aceder à agenda durante uma chamada

- 1 Prima MENU/OK.
- 2 Selecione o contacto e, em seguida, prima MENU/OK para ver o número.



Adicionar um registo

Nota

- Se a memória da sua agenda estiver cheia, é apresentada uma mensagem de notificação no telefone. Elimine alguns registos para poder adicionar outros novos.
- Se alterar o número de um registo, o novo número irá substituir o antigo.

- 1 Prima **MENU/OK**.
- 2 Seleccione **[Agenda] > [Adicionar novo]** e prima **MENU/OK** para confirmar.
- 3 Introduza o nome e prima **MENU/OK** para confirmar.
- 4 Introduza o número e prima **MENU/OK** para confirmar.
↳ O registo novo é guardado.

Dica

- Prima e mantenha premido **#**#** para inserir uma pausa.
- Prima uma ou várias vezes a tecla alfanumérica para introduzir o carácter seleccionado.
- Prima **REDIAL/C** para eliminar o carácter. Prima  **▲** e  **▼** para deslocar o cursor para a esquerda e para a direita.

Editar um registo

- 1 Prima **MENU/OK**.
- 2 Seleccione **[Agenda] > [Editar]** e prima **MENU/OK** para confirmar.
- 3 Seleccione um contacto e prima **MENU/OK** para confirmar.
- 4 Edite o nome e prima **MENU/OK** para confirmar.
- 5 Edite o número e prima **MENU/OK** para confirmar.
↳ O registo é guardado.

Eliminar um registo

- 1 Prima **MENU/OK**.
- 2 Seleccione **[Agenda] > [Apagar]** e prima **MENU/OK** para confirmar.
- 3 Seleccione um contacto e prima **MENU/OK** para confirmar.
↳ É apresentado um pedido de confirmação no telefone.
- 4 Prima **MENU/OK** para confirmar.
↳ O registo é eliminado.

Eliminar todos os registos

- 1 Prima **MENU/OK**.
- 2 Seleccione **[Agenda] > [Apagar tudo]** e prima **MENU/OK** para confirmar.
↳ É apresentado um pedido de confirmação no telefone.
- 3 Prima **MENU/OK** para confirmar.
↳ São eliminados todos os registos (excepto 2 registos de memória de acesso directo).

8 Registo de chamadas

O registo de chamadas guarda o histórico de todas as chamadas não atendidas ou recebidas.

O histórico de chamadas recebidas inclui o nome e o número do autor da chamada, a data e a hora da chamada. Esta funcionalidade está disponível se tiver subscrito o serviço de identificação do autor da chamada no seu fornecedor de serviços.

O seu telefone pode guardar até 20 registos de chamadas. O ícone do registo de chamadas no telefone fica intermitente para o relembrar de chamadas não atendidas. Se o autor da chamada permitir a apresentação da sua identidade, poderá ver o seu nome ou número. Os registos de chamadas são apresentados por ordem cronológica, com a chamada recebida mais recente no topo da lista.

Nota

- Certifique-se de que o número na lista de chamadas é válido antes de responder à chamada directamente da lista de chamadas.

Os ícones apresentados no ecrã indicam-lhe se há chamadas não atendidas/recebidas.

Ícones	Descrição
	Mantém-se continuamente aceso quando navega nas chamadas recebidas no registo de chamadas.
	Fica intermitente quando há uma nova chamada não atendida. Mantém-se continuamente aceso quando navega nas chamadas não atendidas no registo de chamadas.

Tipo de listas de chamadas

Pode definir se consegue ver todas as chamadas recebidas ou apenas as chamadas não atendidas no registo de chamadas.

Nota

- Esta definição depende do país.

Seleccionar o tipo de lista de chamadas

- 1 Prima **MENU/OK**.
- 2 Seleccione **[Serviços]** > **[Tipo lista chm]** e prima **MENU/OK** para confirmar.
- 3 Seleccione uma opção e prima **MENU/OK** para confirmar.

Ver os registos de chamadas

- 1 Prima ▼.
↳ É apresentado o registo de chamadas recebidas.
- 2 Seleccione um registo, prima **MENU/OK** e seleccione **[Visualizar]** para ver mais informações disponíveis.

Guardar um registo de chamadas na agenda

- 1 Prima ▼.
↳ É apresentado o registo de chamadas recebidas.
- 2 Seleccione um registo e prima **MENU/OK** para confirmar.
- 3 Seleccione **[Guardar número]** e prima **MENU/OK** para confirmar.

- 4 Introduza e edite o nome e prima **MENU/OK** para confirmar.
- 5 Introduza e edite o número e prima **MENU/OK** para confirmar.
↳ O registo é guardado.

↳ É apresentado um pedido de confirmação no terminal do telefone.

- 4 Prima **MENU/OK** para confirmar.
↳ Todos os registos são eliminados.

Chamada de resposta

- 1 Prima **☰** ▼.
- 2 Seleccione um registo na lista.
- 3 Prima **☎** para fazer a chamada.

Eliminar um registo de chamada

- 1 Prima **☰** ▼.
↳ É apresentado o registo de chamadas recebidas.
- 2 Seleccione um registo e prima **MENU/OK** para confirmar.
- 3 Seleccione **[Apagar]** e prima **MENU/OK** para confirmar.
↳ É apresentado um pedido de confirmação no terminal do telefone.
- 4 Prima **MENU/OK** para confirmar.
↳ O registo é eliminado.

Eliminar todos os registos de chamadas

- 1 Prima **☰** ▼.
↳ É apresentado o registo de chamadas recebidas.
- 2 Prima **MENU/OK** para aceder ao menu de opções.
- 3 Seleccione **[Apagar tudo]** e prima **MENU/OK** para confirmar.

9 Lista de remarcação

A lista de remarcação apresenta o histórico de chamadas feitas. Inclui os nomes e/ou números de chamadas feitas. Este telefone pode guardar até 10 registos de remarcação.

Ver os registos de remarcação

Prima **REDIAL/C**.

Remarcar uma chamada

- 1 Prima **REDIAL/C**.
- 2 Seleccione um registo e prima .
↳ É feita a chamada para o número marcado.

Guardar um registo de chamadas na agenda

- 1 Prima **REDIAL/C** para aceder à lista de chamadas feitas.
- 2 Seleccione um registo e prima **MENU/OK** para confirmar.
- 3 Seleccione [**Guardar número**] e prima **MENU/OK** para confirmar.
- 4 Introduza e edite o nome e prima **MENU/OK** para confirmar.
- 5 Introduza e edite o número e prima **MENU/OK** para confirmar.
↳ O registo é guardado.

Eliminar um registo de remarcação

- 1 Prima **REDIAL/C** para aceder à lista de chamadas feitas.
- 2 Seleccione um registo e prima **MENU/OK** para confirmar.
- 3 Seleccione [**Apagar**] e prima **MENU/OK** para confirmar.
↳ É apresentado um pedido de confirmação no terminal do telefone.
- 4 Prima **MENU/OK** para confirmar.
↳ O registo é eliminado.

Eliminar todos os registos de remarcação

- 1 Prima **REDIAL/C** para aceder à lista de chamadas feitas.
- 2 Prima **MENU/OK** para aceder ao menu de opções.
- 3 Seleccione [**Apagar tudo**] e prima **MENU/OK** para confirmar.
↳ É apresentado um pedido de confirmação no terminal do telefone.
- 4 Prima **MENU/OK** para confirmar.
↳ Todos os registos são eliminados.

10 Definições do telefone

Pode personalizar as definições para tornar o seu telefone mais pessoal.

Definições de som

Definir o volume do tom de toque do telefone

Pode seleccionar entre 5 níveis de volume de toque, ou **[Desligado]**.

- 1 Prima **MENU/OK**.
- 2 Seleccione **[Config. telef.] > [Sons] > [Volume toque]** e prima **MENU/OK** para confirmar.
- 3 Seleccione um nível de volume e prima **MENU/OK** para confirmar.
↳ A definição é guardada.

Definir o tom de toque do telefone

Pode seleccionar entre 10 toques.

- 1 Prima **MENU/OK**.
- 2 Seleccione **[Config. telef.] > [Sons] > [Toques]** e, em seguida, prima **MENU/OK** para confirmar.
- 3 Seleccione um tom de toque e prima **MENU/OK** para confirmar.
↳ A definição é guardada.

Definir o tom das teclas

O tom das teclas é o som emitido quando prime uma tecla do telefone.

- 1 Prima **MENU/OK**.

- 2 Seleccione **[Config. telef.] > [Sons] > [Tom das teclas]** e prima **MENU/OK** para confirmar.
- 3 Seleccione **[Activado]/[Desligado]** e prima **MENU/OK** para confirmar.
↳ A definição é guardada.

Definir o som de colocação na base

O som de colocação na base é o sinal sonoro emitido quando coloca o telefone na estação de base ou no carregador.

- 1 Prima **MENU/OK**.
- 2 Seleccione **[Config. telef.] > [Sons] > [Tom de base]** e, em seguida, prima **MENU/OK** para confirmar.
- 3 Seleccione **[Activado]/[Desligado]** e prima **MENU/OK** para confirmar.
↳ A definição é guardada.

Definir o sinal da pilha

O sinal da pilha é o som emitido quando a pilha está fraca e precisa de ser carregada.

- 1 Prima **MENU/OK**.
- 2 Seleccione **[Config. telef.] > [Sons] > [Sinal bateria]** e, em seguida, prima **MENU/OK** para confirmar.
- 3 Seleccione **[Activado]/[Desligado]** e prima **MENU/OK** para confirmar.
↳ A definição é guardada.

Dar um nome ao telefone

O nome do telefone pode ter até 12 caracteres. Este nome é apresentado no ecrã do telefone no modo de espera.

- 1 Prima **MENU/OK**.
- 2 Seleccione **[Config. telef.] > [Nome do telef.]** e prima **MENU/OK** para confirmar.
- 3 Introduza ou edite o nome. Para apagar um carácter; prima **REDIAL/C**.

- 4 Prima **MENU/OK** para confirmar:
↳ A definição é guardada.

Definir a data e a hora

Para mais informações, consulte "Definir a data e a hora" na secção "Introdução".

definir o idioma do ecrã

Nota

- Esta funcionalidade só se aplica nos modelos com suporte para múltiplos idiomas.
- Os idiomas disponíveis variam dependendo do país.

- 1 Prima **MENU/OK**.
- 2 Seleccione [**Config. telef.**] > [**Idioma**] e prima **MENU/OK** para confirmar.
- 3 Seleccione um idioma e prima **MENU/OK** para confirmar:
↳ A definição é guardada.

Modo ECO+

Quando o modo **ECO+** é activado, este elimina a radiação do terminal do telefone e da estação de base no modo de espera.

- 1 Prima **MENU/OK**.
- 2 Seleccione [**Config. telef.**] > [**Modo ECO+**] e prima **MENU/OK** para confirmar.
- 3 Seleccione [**Activado**]/[**Desligado**] e prima **MENU/OK** para confirmar:
↳ A definição é guardada.
↳ **ECO+** é apresentado no modo de espera.

Nota

- Assegure-se de que todos os terminais do telefone registados na estação de base são D250/D255 para a funcionalidade **ECO+** funcionar correctamente.
- Quando **ECO+** é activado, a autonomia em espera é reduzida. Isto verifica-se porque no modo **ECO+** a estação de base não transmite nenhum sinal no modo de espera; assim, o telefone tem de "ouvir" mais frequentemente se há sinais da estação de base para detectar chamadas recebidas ou outros pedidos da estação de base. O tempo necessário para o telefone aceder a funcionalidades como a configuração de chamadas, o registo de chamadas, o envio de aviso sonoro e a navegação na agenda sofrem um retardamento. O terminal do telefone não o alertará da perda de ligação em caso de falha de energia ou deslocamento para áreas fora do alcance.

11 Atendedor de chamadas

Nota

- Disponível apenas para D255.

O seu telefone inclui um atendedor de chamadas que, quando está ligado, regista as chamadas não atendidas. Também pode aceder remotamente ao atendedor de chamadas e alterar as definições através do menu do atendedor de chamadas no telefone. O botão ► na estação de base acende quando o atendedor de chamadas está ligado.

Ligar ou desligar o atendedor de chamadas

Pode ligar ou desligar o atendedor de chamadas através da estação de base ou do telefone.

Através do telefone

- 1 Prima  ou MENU/OK > [Atendedor autom.].
- 2 Seleccione [Ligado/deslig] > [Activado]/[Desligado] e, em seguida, prima MENU/OK para confirmar.
- 3 Seleccione [Gravar também]/[Só responder] quando o atendedor de chamadas estiver ligado e, em seguida, prima MENU/OK para confirmar.
↳ A definição é guardada.

Nota

- [Gravar também] significa que as chamadas são atendidas e as mensagens são gravadas. [Só responder] significa que as chamadas são atendidas apenas, não são gravadas mensagens.

↳ A definição é guardada.

Através da base

Prima  para ligar ou desligar o atendedor de chamadas no modo de espera.

Nota

- Quando o atendedor de chamadas está ligado, ele atende as chamadas recebidas após um determinado número de toques com base na definição do atraso do toque.

Definir o idioma do atendedor de chamadas

Nota

- Esta funcionalidade só se aplica nos modelos com suporte para múltiplos idiomas.

O idioma do atendedor de chamadas é o idioma das mensagens.

- 1 Prima  ou MENU/OK > [Atendedor autom.].
- 2 Seleccione [Idioma de voz] e prima MENU/OK para confirmar.
- 3 Seleccione um idioma e prima MENU/OK para confirmar.
↳ A definição é guardada.

Mensagens

A mensagem emitida é a mensagem que o autor da chamada ouve quando o atendedor de chamadas atende a chamada. O atendedor de chamadas tem 2 mensagens pré-gravadas: [Gravar também] e [Só responder].

Gravar uma mensagem

Pode gravar uma mensagem com uma duração máxima de 3 minutos. A nova mensagem gravada substitui automaticamente a mensagem antiga.

- 1 Prima  ou **MENU/OK** > [**Atended autom.**].
- 2 Selecione [**Mensagem**] e prima **MENU/OK** para confirmar.
- 3 Selecione [**Só responder**] ou [**Gravar também**] e prima **MENU/OK** para confirmar.
- 4 Selecione [**Gravar**] e prima **MENU/OK** para confirmar.
- 5 Comece a gravar próximo do microfone depois do sinal sonoro.
- 6 Prima **MENU/OK** para parar a gravação, caso contrário a gravação pára após 3 minutos.
↳ Pode ouvir a nova mensagem gravada no telefone.

Nota

- Assegure-se de que fala próximo do microfone enquanto está a gravar uma mensagem.

Ouça a mensagem

- 1 Prima  ou **MENU/OK** > [**Atended autom.**].
- 2 Selecione [**Mensagem**] e prima **MENU/OK** para confirmar.
- 3 Selecione [**Só responder**] ou [**Gravar também**] e prima **MENU/OK** para confirmar.
- 4 Selecione [**Reproduzir**] e prima **MENU/OK** para confirmar.
↳ Pode ouvir a mensagem actual.

Nota

- Deixará de poder ouvir a mensagem quando atender uma chamada.

Restaurar a mensagem predefinida

- 1 Prima  ou **MENU/OK** > [**Atended autom.**].
- 2 Selecione [**Mensagem**] e prima **MENU/OK** para confirmar.
- 3 Selecione [**Gravar também**] ou [**Só responder**] e prima **MENU/OK** para confirmar.
- 4 Selecione [**Usar predefin.**] e prima **MENU/OK** para confirmar.
↳ É apresentado um pedido de confirmação no telefone.
- 5 Prima **MENU/OK** para confirmar.
↳ A mensagem predefinida é restaurada.

Mensagens recebidas

Cada mensagem pode ter até 3 minutos de duração. Quando recebe novas mensagens, o indicador de mensagem nova fica intermitente no atendedor de chamadas e no terminal do telefone.

Nota

- Se atender o telefone enquanto o autor da chamada está a deixar uma mensagem, a gravação pára e poderá falar directamente com o autor da chamada.
- Se a memória estiver cheia, o atendedor de chamadas muda automaticamente para [**Só responder**]. Elimine mensagens antigas para receber mensagens novas.

Ouvir as mensagens recebidas

Pode ouvir as mensagens recebidas na mesma ordem em que são gravadas.

A partir da base

- Para iniciar/parar a audição, prima ►■.
- Para ajustar o volume, prima ◀◀ / ▶▶).
- Para reproduzir a mensagem actual/ repetir a mensagem actual, prima ◀.
- Para reproduzir a mensagem seguinte, prima ▶.
- Para eliminar a mensagem actual, prima ☒.

Nota

- Não é possível recuperar mensagens apagadas.

A partir do telefone

- Se houver novas mensagens, prima 📞 para ouvir. Se não houver mensagens novas, prima 📞 e, em seguida, prima MENU/OK para ouvir as mensagens antigas.
- Prima MENU/OK > [Atended autom.] > [Reproduzir] e, em seguida, prima MENU/OK para confirmar.
↳ As mensagens novas começam a ser reproduzidas. Se não existirem mensagens novas, começam a ser reproduzidas as mensagens antigas.
- Prima REDIAL/C para parar a reprodução.
- Prima MENU/OK para aceder ao menu de opções.
- Prima 🔊▲ / 🔊▼ para aumentar/reduzir o volume.

Eliminar uma mensagem recebida

A partir da base

- Prima ☒ quando está a ouvir a mensagem.
- ↳ A mensagem actual é eliminada.

A partir do telefone

- 1 Quando está a ouvir a mensagem, prima MENU/OK para entrar no menu de opções.
- 2 Seccione [Apagar] e prima MENU/OK para confirmar.
↳ A mensagem actual é eliminada.

Eliminar todas as mensagens recebidas antigas

Mantenha ☒ premido na estação de base no modo de espera.

- ↳ Todas as mensagens antigas são eliminadas permanentemente.

A partir do telefone

- 1 Prima 📞 ou MENU/OK > [Atended autom.]
- 2 Seccione [Apagar tudo] e prima MENU/OK para confirmar.
↳ É apresentado um pedido de confirmação no telefone.
- 3 Prima MENU/OK para confirmar.
↳ Todas as mensagens antigas são eliminadas permanentemente.

Nota

- Pode eliminar apenas as mensagens já ouvidas. Não é possível recuperar mensagens apagadas.

Definir o atraso do toque

Pode definir o número de vezes que o telefone toca antes de o atendedor de chamadas atender a chamada.

- 1 Prima 📞 ou MENU/OK > [Atended autom.]
- 2 Seccione [Atraso toque] e prima MENU/OK para confirmar.
- 3 Seccione uma definição nova e prima MENU/OK para confirmar.
↳ A definição é guardada.

Nota

- Certifique-se de que o atendedor de chamadas está ligado para poder utilizar esta funcionalidade.

Dica

- Quando aceder remotamente ao atendedor de chamadas, recomenda-se que defina o atraso do toque para o modo **[Econ. tarifas]**. Este é um modo prático para gerir as suas mensagens. Quando existem mensagens novas, o atendedor de chamadas atende após 3 toques. Quando não existem mensagens, o atendedor de chamadas atende após 5 toques.

Acesso remoto

Pode utilizar o atendedor de chamadas quando não está em casa. Basta fazer uma chamada para o seu telefone a partir de um telefone de tonalidade multifrequência e introduzir o seu código PIN de 4 dígitos.

Nota

- O código PIN para acesso remoto é o mesmo que o PIN do seu sistema. O PIN predefinido é 0000.

Activar/desactivar o acesso remoto

Pode permitir ou bloquear o acesso remoto ao atendedor de chamadas.

- 1 Prima  ou **MENU/OK** > **[Atended autom.]**
- 2 Seleccione **[Acesso remoto]** e prima **MENU/OK** para confirmar.
- 3 Seleccione **[Activar]/[Desactivar]** e prima **MENU/OK** para confirmar.
↳ A definição é guardada.

Alterar o código PIN

- 1 Prima  ou **MENU/OK** > **[Atended autom.]**.
- 2 Seleccione **[Acesso remoto]** > **[Alterar PIN]** e prima **MENU/OK** para confirmar.
- 3 Introduza o PIN antigo, e prima **MENU/OK** para confirmar.

- 4 Introduza o novo código PIN e prima **MENU/OK** para confirmar.
- 5 Introduza novamente o novo código PIN, e prima **MENU/OK** para confirmar.
↳ A definição é guardada.

Aceder ao atendedor de chamadas remotamente

- 1 Faça uma chamada para o seu número de casa a partir de um telefone de tonalidade multifrequência.
- 2 Introduza # quando ouvir a mensagem.
- 3 Introduza o código PIN.
↳ Tem agora acesso ao seu atendedor de chamadas, e pode agora ouvir as novas mensagens.

Nota

- Tem 2 oportunidades para introduzir o código PIN correcto antes de o telefone desligar.

- 4 Prima uma tecla para efectuar uma função. Consulte a Tabela de comandos do acesso remoto em baixo para obter uma lista de funções disponíveis.

Nota

- Quando não existem mensagens, o telefone desliga automaticamente a chamada se não for premeida nenhuma tecla durante 8 segundos.

Comandos do acesso remoto

Tecla	Função
1	Ouvir a mensagem anterior.
2	Ouvir mensagens.
3	Avança para a mensagem seguinte.
6	Apaga a mensagem actual.
7	Ligar o atendedor de chamadas (não disponível quando está a ouvir mensagens).
8	Para a reprodução da mensagem.

9 Desliga o atendedor de chamadas.
(não disponível quando está a ouvir as mensagens).

Comportamento do visor LED na estação de base

A tabela abaixo apresenta o estado actual correspondente a diferentes comportamentos do visor LED na estação de base.

Visor LED	Estado da mensagem
Continuamente aceso	<ul style="list-style-type: none">• Não há mensagens novas e a memória não está cheia.• O terminal do telefone está ligado.• Entrar no modo de localização.
Intermitente	<ul style="list-style-type: none">• Há uma nova mensagem e a memória não está cheia.• Está a ser recebida uma chamada.• A gravar uma mensagem de voz recebida ou a mensagem de saudação.• Ouvir mensagens.• Acesso remoto/ouvir mensagens a partir do terminal do telefone.
Intermitente (rápido)	<ul style="list-style-type: none">• A memória está cheia e pode ter ou não novas mensagens.• Entrar no modo de registo.

12 Modo de privacidade

Pode aceder ao menu do modo de privacidade para bloquear chamadas efectuadas e recebidas.

Bloquear chamadas efectuadas

Pode bloquear chamadas efectuadas para determinados números, como chamadas internacionais ou linhas de atendimento indesejadas, através do barramento de chamadas que começam por determinados dígitos. Pode criar 2 conjuntos de números com 4 dígitos, no máximo, para cada conjunto de números. Quando efectua uma chamada que começa com um destes 2 conjuntos de números, a chamada efectuada é barrada.

Activar/desactivar o modo de bloqueio de chamadas efectuadas

- 1 Prima **MENU/OK**.
- 2 Seleccione **[Modo privacid.]** e prima **MENU/OK** para confirmar.
- 3 Introduza o PIN/a palavra-passe do bloqueio de chamadas efectuadas. O PIN/a palavra-passe predefinido(a) é 0000. Em seguida, prima **MENU/OK** para confirmar.
- 4 Seleccione **[Barrar chamada] > [Modo barramen.] > [Activado]/[Desligado]** e prima **MENU/OK** para confirmar.
↳ A definição é guardada.

Adicionar novos números à lista de bloqueio de chamadas efectuadas

- 1 Prima **MENU/OK**.

- 2 Seleccione **[Modo privacid.]** e prima **MENU/OK** para confirmar.
- 3 Introduza o PIN/a palavra-passe do bloqueio de chamadas efectuadas. O PIN predefinido é 0000. Depois prima **MENU/OK** para confirmar.
- 4 Seleccione **[Barrar chamada] > [Barrar número]** e prima **MENU/OK** para confirmar.
- 5 Seleccione um número da lista e, em seguida, prima **MENU/OK** para confirmar.
- 6 Edite o número e prima **MENU/OK** para confirmar.
↳ A definição é guardada.

Alterar o PIN/a palavra-passe do bloqueio de chamadas efectuadas

- 1 Prima **MENU/OK**.
- 2 Seleccione **[Modo privacid.]** e prima **MENU/OK** para confirmar.
- 3 Introduza o PIN/a palavra-passe antigo(a) do bloqueio de chamadas efectuadas. O PIN predefinido é 0000. Depois prima **MENU/OK** para confirmar.
- 4 Seleccione **[Barrar chamada] > [Alterar PIN]** e prima **MENU/OK** para confirmar.
- 5 Introduza o novo PIN/a nova palavra-passe e prima **MENU/OK** para confirmar.
- 6 Introduza novamente o novo PIN/a nova palavra-passe e prima **MENU/OK** para confirmar.
↳ A definição é guardada.

Bloquear chamadas recebidas

Pode colocar números de telefone na lista negra para bloquear chamadas recebidas de determinados números indesejados. Pode criar 4 conjuntos de números com 24 dígitos, no máximo, para cada conjunto de números. Quando receber uma chamada que comece

com um destes 4 conjuntos de números, o som de toque será cortado.

Nota

- Assegure-se de que subscreveu o serviço de ID do autor da chamada antes de utilizar esta funcionalidade.
- O nome do contacto na agenda não será apresentado se o número deste contacto corresponder ao registo guardado na lista negra.

Activar/desactivar a lista negra

- 1 Prima **MENU/OK**.
- 2 Seleccione **[Modo privacid.]** e prima **MENU/OK** para confirmar.
- 3 Introduza o PIN/a palavra-passe do bloqueio de chamadas recebidas. O PIN predefinido é 0000. Depois prima **MENU/OK** para confirmar.
- 4 Seleccione **[Bloq. recibid.] > [Modo bloqueio] > [Activado]/[Desligado]** e prima **MENU/OK** para confirmar.
↳ A definição é guardada.

Adicionar números à lista negra

- 1 Prima **MENU/OK**.
- 2 Seleccione **[Modo privacid.]** e prima **MENU/OK** para confirmar.
- 3 Introduza o PIN/a palavra-passe do bloqueio de chamadas recebidas. O PIN predefinido é 0000. Depois prima **MENU/OK** para confirmar.
- 4 Seleccione **[Bloq. recibid.] > [Bloquear núm.]** e prima **MENU/OK** para confirmar.
- 5 Introduza o número e prima **MENU/OK** para confirmar.
↳ A definição é guardada.

Alterar o PIN/a palavra-passe da lista negra

- 1 Prima **MENU/OK**.

- 2 Seleccione **[Modo privacid.]** e prima **MENU/OK** para confirmar.
- 3 Introduza o PIN/a palavra-passe antigo(a) do bloqueio de chamadas recebidas. O PIN predefinido é 0000. Depois prima **MENU/OK** para confirmar.
- 4 Seleccione **[Bloq. recibid.] > [Alterar PIN]** e, em seguida, prima **MENU/OK** para confirmar.
- 5 Introduza o novo PIN/a nova palavra-passe e prima **MENU/OK** para confirmar.
- 6 Introduza novamente o novo PIN/a nova palavra-passe e prima **MENU/OK** para confirmar.
↳ A definição é guardada.

13 Serviços

O telefone suporta várias funcionalidades que o ajudam a controlar e gerir as chamadas.

Tipo de listas de chamadas

Pode definir se consegue ver todas as chamadas recebidas ou apenas as chamadas não atendidas no registo de chamadas.

Nota

- Esta definição depende do país.

Selecionar o tipo de lista de chamadas

- 1 Prima **MENU/OK**.
- 2 Seleccione **[Serviços] > [Tipo lista chm]** e, em seguida, prima **MENU/OK** para confirmar.
- 3 Seleccione uma opção e prima **MENU/OK** para confirmar.

Conferência automática

Para participar numa chamada externa com outro telefone, prima .

Nota

- Esta funcionalidade está disponível apenas em sistemas com vários terminais do telefone.

Activar/desactivar a conferência automática

- 1 Prima **MENU/OK**.

- 2 Seleccione **[Serviços] > [Conferência]** e prima **MENU/OK** para confirmar.
- 3 Seleccione **[Automático]/[Desligado]** e prima **MENU/OK** para confirmar.
↳ A definição é guardada.

Tipo de rede

Nota

- Esta definição depende do país. Isto aplica-se apenas aos modelos com suporte de tipo de rede.

- 1 Prima **MENU/OK**.
- 2 Seleccione **[Serviços] > [Tipo de rede]** e, em seguida, prima **MENU/OK**.
- 3 Seleccione um tipo de rede e, em seguida, prima **MENU/OK**.
↳ A definição é guardada.

Prefixo auto

Esta funcionalidade verifica e formata o número marcado antes de ser feita a chamada. O número de prefixo pode substituir o número de detecção que definiu no menu. Por exemplo, define 604 como número de detecção e 1250 como prefixo. Quando marcar um número, como por exemplo 6043338888, o telefone muda o número para 12503338888 ao fazer a chamada.

Nota

- O comprimento máximo de um número de detecção é de 5 dígitos. O comprimento máximo de um número de prefixo automático é de 10 dígitos.
- Esta definição depende do país.

Definir o prefixo

- 1 Prima **MENU/OK**.

- 2 Seleccione **[Serviços]** > **[Prefixo auto]** e prima **MENU/OK** para confirmar.
- 3 Introduza o número de detecção e prima **MENU/OK** para confirmar.
- 4 Introduza o número do prefixo e prima **MENU/OK** para confirmar.
↳ A definição é guardada.

Nota

- Para introduzir uma pausa, prima e mantenha premido **# a/A**.
- Se definir o número de prefixo e deixar o número de detecção por definir, o número do prefixo é adicionado a todas as chamadas feitas.
- A funcionalidade está indisponível se o número marcado começar por ***** e **#**.

Seleccionar o tempo para remarcação

Certifique-se de que o tempo para remarcação está definido correctamente antes de atender uma segunda chamada. Por norma, o telefone já tem predefinido o tempo para remarcação. Pode seleccionar entre 3 opções: **[Breve]**, **[Médio]** e **[Longo]**. O número das opções disponíveis varia consoante o país. Para mais informações, consulte o seu fornecedor de serviços.

- 1 Prima **MENU/OK**.
- 2 Seleccione **[Serviços]** > **[Tempo rechamad]** e prima **MENU/OK** para confirmar.
- 3 Seleccione uma opção e prima **MENU/OK** para confirmar.
↳ A definição é guardada.

Modo de marcação

Nota

- Esta funcionalidade só se aplica nos modelos que suportam a marcação por tons e por impulsos.

O modo de marcação é o sinal de telefone utilizado no seu país. O telefone suporta a marcação por tons (DTMF) e por impulsos (rotativa). Consulte o fornecedor de serviços para obter informações detalhadas.

Definir o modo de marcação

- 1 Prima **MENU/OK**.
- 2 Seleccione **[Serviços]** > **[Modo marcar]** e prima **MENU/OK** para confirmar.
- 3 Seleccione um modo de marcação e prima **MENU/OK** para confirmar.
↳ A definição é guardada.

Nota

- Se o seu telefone estiver no modo de marcação por impulsos, prima ***INT** durante uma chamada para mudar temporariamente para o modo de marcação por tons. Os dígitos introduzidos para esta chamada são então enviados como sinais por tons.

Relógio automático

Nota

- Este é um serviço que depende da rede.
- Assegure-se de que subscreveu o serviço de ID do autor da chamada antes de utilizar esta funcionalidade.

Sincroniza automaticamente a data e a hora no seu telefone com a rede de telefone de comutada pública (PSTN). Para sincronizar a data, certifique-se de que tem definido o ano actual.

- 1 Prima **MENU/OK**.

- 2 Seleccione **[Serviços]** > **[Relógio autom.]** e prima **MENU/OK** para confirmar.
- 3 Seleccione **[Activado]/[Desligado]**. Prima **MENU/OK**.
↳ A definição é guardada.

Registar terminais do telefone adicionais

Pode registar telefones adicionais na estação de base. A estação de base permite registar até 4 telefones.

- 1 Pode registar o seu terminal do telefone da seguinte forma:
 - Se o terminal do telefone estiver no estado **[Regt anulado]**, prima **MENU/OK**.
 - Se o terminal do telefone se encontrar nos estados **[A procurar]** e **[Indisponível]**, prima **MENU/OK** > **[Serviços]** > **[Registar]** > **MENU/OK**.
- 2 Mantenha **Ⓜ** premido na estação de base durante 10 segundos

Nota

- Para modelos com um atendedor de chamadas, ouvirá um sinal sonoro de confirmação indicando que a base está agora no modo de registo.

- 3 Introduza o PIN do sistema. Prima **REDIAL/C** para fazer correcções. Em seguida, prima **MENU/OK** para confirmar o PIN.
↳ O registo é concluído em menos de 2 minutos. A base atribui automaticamente um número ao telefone.

Nota

- Se o PIN estiver incorrecto ou se não for encontrada nenhuma base dentro de um determinado período, é apresentada uma mensagem de notificação no seu terminal do telefone.
- Se o registo falhar, desligue a ficha do transformador da estação de base e volte a ligá-la. Aguarde 15 segundos e, em seguida, repita o procedimento de registo.
- O PIN predefinido é 0000. Não é possível alterar.

Anular o registo dos telefones

- 1 Prima **MENU/OK**.
- 2 Seleccione **[Serviços]** > **[Anular registo]** e prima **MENU/OK** para confirmar.
- 3 Introduza o PIN do sistema. (O PIN predefinido é 0000). Prima **REDIAL/C** para remover o número.
- 4 Seleccione o terminal do telefone cujo registo pretende anular.
- 5 Prima **MENU/OK** para confirmar.
↳ O registo do telefone é anulado.

Dica

- O nome do terminal do telefone é apresentado ao lado do número do telefone no modo de espera.

Nota

- Um terminal do telefone não pode anular o respectivo registo.

Repor predefinições

Pode repor as predefinições do telefone para as definições originais de fábrica.

- 1 Prima **MENU/OK**.

- 2 Seleccione **[Serviços]** > **[Reiniciar]** e prima **MENU/OK** para confirmar:
 - ↳ É apresentado um pedido de confirmação no telefone.
- 3 Prima **MENU/OK** para confirmar:
 - ↳ Todas as definições (excepto as informações da agenda e das teclas de acesso directo) são repostas.

14 Dados técnicos

Especificações gerais e funcionalidades

- Tempo de conversação: 16 horas
- Tempo em espera: 200 horas
- Alcance interior: 50 metros
- Alcance ao ar livre: 300 metros
- Agenda com 50 entradas
- Lista de remarcação com 10 entradas
- Registo de chamadas com 20 entradas
- Atendedor de chamadas com 25 minutos de tempo de gravação
- Suporte do padrão para identificação do autor de chamadas: FSK, DTMF

Pilhas

- Philips: 2 pilhas 500 mAh recarregáveis AAA Ni-MH de 1,2V

Transformador

Base e carregador:

- Tenpaço: S003GV0600050, entrada: 100-240V, 50/60 Hz 150 mA, saída: 6V CC 500 mA

Consumo de energia

- Consumo de energia no modo de espera: aprox. 0,7 W (D250), 0,75 W (D255)

Peso e dimensões (D250)

- Terminal do telefone: 108,5 gramas
47 x 23,6 x 156 mm (A x L x P)
- Base: 67,5 gramas
109,8 x 72,6 x 27,8 mm (A x L x P)
- Carregador: 37 gramas
74 x 68,7 x 27,5 mm (A x L x P)

Peso e dimensões (D255)

- Terminal do telefone: 108,5 gramas
47 x 23,6 x 156 mm (A x L x P)
- Base: 86,5 gramas
109,8 x 72,6 x 29 mm (A x L x P)
- Carregador: 37 gramas
74 x 68,7 x 27,5 mm (A x L x P)

15 Aviso

Declaração de Conformidade (DoC)

A TP Vision Europe B.V. declara, através deste documento, que este produto cumpre os requisitos essenciais e outras disposições relevantes da Directiva 2014/53/EU. A Declaração de conformidade pode ser encontrada em: www.p4c.philips.com.

Utilização em conformidade com a norma GAP

A norma GAP garante que todos os telefones e estações base DECT™ GAP estão em conformidade com uma norma de funcionamento mínimo independentemente do fabricante. O telefone e a estação base estão em conformidade com a norma GAP, o que significa que garantem as funções mínimas: registar um telefone, ter linha, fazer uma chamada e receber uma chamada. As funções avançadas podem não estar disponíveis se utilizá-las com outros fabricantes. Para registar e utilizar este telefone com uma estação base em conformidade com a norma GAP mas de um fabricante diferente, siga primeiro o procedimento descrito nas instruções do fabricante e depois o procedimento descrito neste manual para efectuar o registo do telefone. Para registar um telefone de um fabricante diferente na estação base, coloque a estação base no modo de registo e depois siga o procedimento descrito nas instruções do fabricante do telefone.

Conformidade com as normas EMF (campos electromagnéticos)

Este produto cumpre todas as normas e regulamentos aplicáveis relativos à exposição a campos electromagnéticos.

Eliminação do produto usado e da pilha



O produto foi concebido e fabricado com materiais e componentes de alta qualidade, que podem ser reciclados e reutilizados.



Este símbolo num produto significa que o produto está abrangido pela Directiva Europeia 2012/19/UE.



Este símbolo significa que o produto contém pilhas abrangidas pela Directiva Europeia 2013/56/UE que não podem ser eliminadas juntamente com os resíduos domésticos comuns.

Informe-se acerca do sistema de recolha selectiva local para produtos eléctricos e electrónicos e pilhas. Siga as regras locais e nunca elimine o produto e as pilhas juntamente com os resíduos domésticos comuns. A eliminação correcta de produtos e pilhas usados ajuda a evitar consequências prejudiciais para o meio ambiente e para a saúde pública.

Retirar as pilhas descartáveis

Para remover as pilhas descartáveis, consulte a secção "Instalar as pilhas fornecidas".



Quando este logótipo é colocado num produto, significa que foi paga uma contribuição financeira ao sistema de recuperação e reciclagem nacional associado.

Informações ambientais

Omitiram-se todas as embalagens desnecessárias. Procurámos embalar o produto para que simplificasse a sua separação em três materiais: cartão (embalagem), espuma de poliestireno (protecção) e polietileno (sacos, folha de espuma protectora).

O sistema é constituído por materiais que podem ser reciclados e reutilizados se desmontados por uma empresa especializada. Cumpra os regulamentos locais no que respeita à eliminação de embalagens, pilhas gastas e equipamentos obsoletos.

16 Perguntas frequentes

Não é apresentada nenhuma barra de sinalização no ecrã.

- O telefone está fora do alcance. Aproxime-o da estação de base.
- Se o telefone apresentar **[Regt anulado]**, registe o terminal do telefone.



Dica

- Para mais informações, consulte o capítulo "Serviços", secção "Registar telefones adicionais".

Se o emparelhamento (registo) de telefones adicionais na estação de base falhar, o que faço?

A memória da sua base está cheia. Anule o registo de telefones não utilizados e tente novamente.



Dica

- Para mais informações, consulte o capítulo "Serviços", secção "Anular o registo dos telefones".

O meu terminal do telefone está em modo de procura ou disponível, o que devo fazer?

- Assegure-se de que a estação de base está a ser alimentada com corrente.
- Registe o terminal do telefone na estação de base.
- Aproxime o terminal do telefone da estação de base.

Selecionei um idioma errado que não consigo ler, o que devo fazer?

- 1 Prima para voltar ao ecrã do modo de espera.
- 2 Prima **MENU/OK** para aceder ao ecrã do menu principal.
- 3 Um dos seguintes textos é apresentado no ecrã:

Phone setup > Language

Réglages > Langue

Ρύθμ. Τηλεφών. > Γλώσσα

Config. telef. > Lingua

Config. telef. > Idioma

Config. tel. > Idioma

4 Seleccione-a para aceder às opções dos idiomas.

5 Seleccione o seu idioma.

O telefone perde a ligação com a base ou o som é distorcido durante a chamada.

- Verifique se o modo **ECO+** está activado. Desactive-o para aumentar o alcance do telefone e desfrutar de condições de chamada ideais.
- Registe novamente o terminal do telefone na estação de base.

Não se ouve o tom de marcação.

- Verifique as condições do telefone.
- O telefone está fora do alcance. Aproxime-o da estação de base.

Nenhum som de colocação na base.

- O telefone não foi colocado correctamente na estação de base/carregador.
- Os contactos de carregamento estão sujos. Desligue a alimentação primeiro e limpe os contactos com um pano húmido.

Não consigo alterar as definições do meu correio de voz; o que faço?

O serviço de correio de voz é gerido pelo seu fornecedor de serviços e não pelo telefone. Contacte o seu fornecedor de serviços para alterar as definições.

O telefone no carregador não carrega.

- Assegure-se de que as pilhas estão inseridas correctamente.
- Assegure-se que o telefone está colocado correctamente no carregador. O ícone da pilha fica animado durante o carregamento.
- Assegure-se de que a definição do som de colocação na base está activada. Quando o telefone é colocado correctamente no carregador, poderá ouvir um som de colocação na base.

- Os contactos de carregamento estão sujos. Desligue a alimentação primeiro e limpe os contactos com um pano húmido.
- As pilhas têm defeito. Compre novas com as mesmas especificações.

Sem apresentação.

- Assegure-se de que as pilhas estão carregadas.
- Assegure-se de que há corrente e o telefone está ligado.

Áudio mau (ruídos, eco, etc.).

- O telefone está quase fora do alcance. Aproxime-o da estação de base.
- O telefone está a receber interferência de electrodomésticos na sua proximidade. Afaste a estação de base desses electrodomésticos.
- O telefone está num local com paredes grossas. Afaste a base das paredes.

O telefone não toca.

- Assegure-se de que o toque do telefone está ligado.
- Assegure-se de que o terminal do telefone não está registado na estação de base.

A identificação do autor da chamada não aparece.

- O serviço não está activado. Verifique junto do seu fornecedor de serviços.
- A informação do autor da chamada é retida ou não está disponível.

O aparelho não consegue apresentar os caracteres * e #.

Os caracteres * e # são apresentados, respectivamente, como um "n" pequeno e um "o" pequeno no ecrã LCD. Este comportamento é normal, devido aos 7 segmentos na 2.ª fila do ecrã (pode encontrar os caracteres nestes 4 botões: *INT e #*A).

Nota

- Se as soluções anteriores não ajudarem, desligue a alimentação do telefone e da estação de base. Tente novamente após 1 minuto.

17 Apêndice

Tabelas de introdução de texto e números

Tecla Caracteres maiúsculos (para inglês/francês/ alemão/ italiano/turco/ português/espanhol/ neerlandês/ dinamarquês/finlandês/Norueguês/ sueco/romeno/polaco/checo/húngaro/ eslovaco/esloveno/croata/lituano/ estónio/letão/búlgaro)

0	Espaço .0,/;:"'! ?;_*+-%\^~
1	1@_#=<>()&€£\$¥[]{} α§...
2	A B C 2 À Á Â Æ Ã Ä Å Æ Ç Ć
3	D E F 3 È É Ê Ë Ì Í Î Ï Δ Φ
4	G H I 4 Ğ Ĩ Ĵ Ĳ Ĩ Ĳ
5	J K L 5 Λ
6	M N O 6 Ñ Ó Ô Õ Ö
7	P Q R S 7 Š Š Π Θ Σ
8	T U V 8 Ù Ú Û Ü Ū
9	W X Y Z 9 Ø Ω Ξ Ψ Ž

Tecla Caracteres minúsculos (para inglês/francês/alemão/italiano/turco/ português/espanhol/ neerlandês/ dinamarquês/finlandês/norueguês/ sueco)

0	Espaço .0,/;:"'! ?;_*+-%\^~
1	1@_#=<>()&€£\$¥[]{} α§...
2	a b c 2 à â ã æ á ä å ä å ç ċ
3	d e f 3 è é ê ë è ē ě Δ Φ
4	g h i 4 ğ ħ ï ĵ ĳ Ĳ Ĳ
5	j k l 5 λ
6	m n o 6 ñ ó ô õ ö ò
7	p q r s 7 š š π θ σ
8	t u v 8 ù ú û ü ū ū

9 w x y z 9 ø Ω Ξ Ψ ž

Tecla Caracteres maiúsculos (para grego)

0	Espaço .0,/;:"'! ?;_*+-%\^~
1	1@_#=<>()&€£\$¥[]{} α§...
2	A B Γ 2 A B C Æ Ä Å Ç
3	Δ E Z 3 D E F É
4	H Θ I 4 G H I
5	K Λ M 5 J K L
6	N Ξ O 6 M N O Ñ Ö
7	Π P Σ 7 P Q R S
8	T Υ Φ 8 T U V Û
9	X Ψ Ω 9 W X Y Z Ø

Tecla Caracteres minúsculos (para grego)

0	Espaço .0,/;:"'! ?;_*+-%\^~
1	1@_#=<>()&€£\$¥[]{} α§...
2	α β γ 2 a b c à æ ä å
3	δ ε ζ 3 d e f è é
4	η θ ι 4 g h i i
5	κ λ μ 5 j k l λ
6	ν ξ ο 6 m n o ñ ö ò
7	π ρ σ 7 p q r s β
8	τ υ φ 8 t u v ù ü
9	χ ψ ω 9 w x y z ø

Tecla Caracteres maiúsculos (para sérvio)

0	Espaço .0,/;:"'! ?;_*+-%\^~
1	1@_#=<>()&€£\$¥[]{} α§...
2	A B C Ћ Ć Ć 2 A B B Γ
3	D E F J Đ 3 Δ E Ж 3 Δ Φ
4	G H I Љ 4 И Й К Л Г
5	J K L Њ 5 M H O П Л
6	M N O Т 6 P C T Y
7	P Q R S Ж Š 7 Ф X Ц Ч П Θ Σ Б
8	T U V 8 Ш Ц Ѕ Ѕ Ѕ
9	W X Y Z Ž 9 Ђ Э Ю Я Ω Ξ Ψ

Tecla Caracteres minúsculos (para sérvio)

0	Espaço .0,/;:"'! ?;_*+-%\^~
---	-----------------------------

1	1@_#=<>()&€£\$¥[]{} а§...
2	abcѢČĎ2А БВГ
3	defЈЂЗΔЕЖЗ
4	ghiЉ4ИЙКЛ
5	jkIЊ5МНОП
6	mnoѦ6РСТУ
7	pqrsЖЅ7ФХЦЧПΘΣΒ
8	tuvLj8ШЩЪЫ
9	wxyzŽ9ЬЭЮЯΩΞΨ



2021 © MMD Hong Kong Holding Limited. All rights reserved. Specifications are subject to change without notice.

Philips and the Philips Shield Emblem are registered trademarks of Koninklijke Philips N.V. and are used under license. This product has been manufactured by and is sold under the responsibility of MMD Hong Kong Holding Limited or one of its affiliates, and MMD Hong Kong Holding Limited is the warrantor in relation to this product.

UM_D250_255_IT_V1.0