

Πάντα δίπλα σας

Καταχωρήστε το προϊόν σας και λάβετε υποστήριξη από τη διεύθυνση
www.philips.com/support



D250

D255



Εκτεταμένη
τεκμηρίωση χρήστη
PHILIPS

Πίνακας περιεχομένων

1 Σημαντικές οδηγίες ασφαλείας 3

2 Το τηλέφωνό σας 4

- Τι περιλαμβάνει η συσκευασία 4
- Επισκόπηση του τηλεφώνου 5
- Επισκόπηση του σταθμού βάσης 6

3 Ξεκινήστε 7

- Σύνδεση του σταθμού βάσης 7
- Εγκατάσταση των παρεχόμενων μπαταριών 8
- Διαμορφώστε το τηλέφωνό σας (ανάλογα με τη χώρα) 8
- Αλλαγή του κωδικού PIN απομακρυσμένης πρόσβασης (για το D255) 9
- Φόρτιση συσκευής χειρός 9
- Έλεγχος του επιπέδου μπαταρίας 9
- Τι είναι η λειτουργία αναμονής; 10
- Εικονίδια οθόνης 10
- Έλεγχος ισχύος σήματος 11
- Ενεργοποίηση και απενεργοποίηση της συσκευής χειρός 11

4 Κλήσεις 12

- Πραγματοποίηση κλήσης 12
- Απάντηση σε κλήση 12
- Τερματισμός κλήσης 13
- Ρύθμιση της έντασης του ακουστικού/ηχείου. 13
- Σίγαση μικροφώνου 13
- Ενεργοποίηση ή απενεργοποίηση του ηχείου 13
- Πραγματοποίηση δεύτερης κλήσης 13
- Απάντηση σε δεύτερη κλήση 13
- Εναλλαγή μεταξύ δύο κλήσεων 14
- Πραγματοποίηση κλήσης συνδιάσκεψης με εξωτερικούς ομιλητές 14

5 Εσωτερικές κλήσεις και κλήσεις συνδιάσκεψης 15

- Πραγματοποίηση κλήσης σε άλλη συσκευή χειρός 15
- Πραγματοποίηση κλήσης συνδιάσκεψης 15

6 Κείμενο και αριθμοί 17

- Εισαγωγή κειμένου και αριθμών 17
- Εναλλαγή μεταξύ πεζών και κεφαλαίων 17

7 Τηλεφωνικός κατάλογος 18

- Προβολή τηλεφωνικού καταλόγου 18
- Αναζήτηση καταχώρησης 18
- Κλήση από τον τηλεφωνικό κατάλογο 18
- Πρόσβαση στον τηλεφωνικό κατάλογο κατά τη διάρκεια κλήσης 19
- Προσθήκη καταχώρισης 19
- Επεξεργασία καταχώρισης 19
- Διαγραφή καταχώρισης 19
- Διαγραφή όλων των καταχωρίσεων 19

8 Αρχείο κλήσεων 20

- Τύπος λίστας κλήσεων 20
- Προβολή όλων των καταχωρίσεων κλήσεων 20
- Αποθήκευση καταχώρισης κλήσης στον τηλεφωνικό κατάλογο 20
- Ανταπόδοση κλήσης 21
- Διαγραφή καταχώρισης κλήσης 21
- Διαγραφή όλων των καταχωρίσεων κλήσεων 21

9 Λίστα επανάκλησης 22

- Προβολή καταχωρίσεων επανάκλησης 22
- Επανάκληση κλήσης 22
- Αποθήκευση καταχώρισης κλήσης στον τηλεφωνικό κατάλογο 22
- Διαγραφή καταχώρισης επανάκλησης 22
- Διαγραφή όλων των καταχωρίσεων επανάκλησης 22

10 Ρυθμίσεις τηλεφώνου 23

Ρυθμίσεις ήχου	23
Όνομα συσκευής χειρός	23
Ρύθμιση ημερομηνίας και ώρας	24
Ρύθμιση της γλώσσας προβολής	24
Λειτουργία ECO+	24

16 Συχνές ερωτήσεις

39

17 Παράρτημα

41

Πίνακες εισαγωγής κειμένου και αριθμών	41
--	----

11 Τηλεφωνητής

25

Ενεργοποίηση ή απενεργοποίηση του τηλεφωνητή	25
Ρύθμιση της γλώσσας τηλεφωνητή	25
Μηνύματα	25
Εισερχόμενα μηνύματα	26
Ρύθμιση καθυστέρησης ήχου	28
Απομακρυσμένη πρόσβαση	28

12 Λειτουργία Απορρήτου

30

Φραγή εξερχόμενων κλήσεων	30
Φραγή εισερχόμενων κλήσεων	31

13 Υπηρεσίες

32

Τύπος λίστας κλήσεων	32
Αυτόματη συνδιάσκεψη	32
Τύπος δικτύου	32
Αυτόματο πρόθεμα	32
Επιλογή διάρκειας επανάκλησης	33
Λειτουργία κλήσης	33
Αυτόματο ρολόι	34
Καταχώριση επιπλέον συσκευών χειρός	34
Ακύρωση καταχώρισης συσκευών χειρός	34
Επαναφορά προεπιλεγμένων ρυθμίσεων	35

14 Τεχνικά στοιχεία

36

15 Σημείωση

37

Δήλωση συμμόρφωσης	37
Χρήση των προϋποθέσεων συμμόρφωσης με το πρότυπο GAP	37
Συμμόρφωση με το πρότυπο EMF	37
Απόρριψη παλιών προϊόντων και μπαταριών	37

1 Σημαντικές οδηγίες ασφαλείας

Απαιτήσεις ρεύματος

- Το παρόν προϊόν χρειάζεται ηλεκτρική παροχή ρεύματος AC 100-240 volt. Σε περίπτωση διακοπής ρεύματος, η επαφή ενδέχεται να χαθεί.
- Η τάση στο δίκτυο έχει ταξινομηθεί ως TNV-3 (Telecommunication Network Voltages), όπως ορίζεται στο πρότυπο EN 60950.



Προειδοποίηση

- Το ηλεκτρικό δίκτυο ταξινομείται ως επικίνδυνο. Ο μόνος τρόπος να διακόψετε την παροχή ρεύματος στη βάση φόρτισης είναι να αποσυνδέσετε το φίς από την πρίζα. Βεβαιωθείτε ότι η πρόσβαση στην πρίζα είναι πάντα εύκολη.

- Μην χρησιμοποιείτε το προϊόν σε μέρη όπου υπάρχει κίνδυνος έκρηξης.
- Μην ανοίγετε τη συσκευή χειρός, το σταθμό βάσης ή τη βάση φόρτισης καθώς ενδέχεται να εκτεθείτε σε υψηλές τάσεις.
- Για συσκευές που συνδέονται σε πρίζα, η πρίζα πρέπει να είναι εγκατεστημένη κοντά στη συσκευή και η πρόσβαση σε αυτή να είναι εύκολη.
- Η ενεργοποίηση της λειτουργίας handsfree ενδέχεται να αυξήσει ξαφνικά την ένταση στο ακουστικό σε μεγάλο βαθμό: βεβαιωθείτε ότι δεν κρατάτε τη συσκευή χειρός πολύ κοντά στο αυτί σας.
- Αυτή η συσκευή δεν έχει σχεδιαστεί για την πραγματοποίηση κλήσεων εκτάκτου ανάγκης σε περίπτωση διακοπής ρεύματος. Θα πρέπει να προβλεφθεί κάποια εναλλακτική για την πραγματοποίηση κλήσεων εκτάκτου ανάγκης.
- Μην αφήνετε το προϊόν να έρχεται σε επαφή με υγρά.
- Μην χρησιμοποιείτε καθαριστικά μέσα που περιέχουν οινόπνευμα, αμμωνία, βενζίνη ή λειαντικά μέσα, καθώς ενδέχεται να προκαλέσουν φθορά στη συσκευή.
- Μην εκθέτετε το τηλέφωνο σε υπερβολική θερμότητα, η οποία προκαλείται από εξοπλισμό θέρμανσης ή από την άμεση ηλιακή ακτινοβολία.
- Μην αφήνετε το τηλέφωνο να πέσει και μην ρίχνετε αντικείμενα επάνω στο τηλέφωνο.
- Ενεργοποιημένα κινητά τηλέφωνα κοντά στη συσκευή ενδέχεται να προκαλέσουν παρεμβολές.

Για να αποφύγετε βλάβη ή δυσλειτουργία



Προσοχή

- Χρησιμοποιείτε μόνο την τροφοδοσία ρεύματος που αναγράφεται στις οδηγίες χρήσης.
- Χρησιμοποιείτε μόνο τις μπαταρίες που αναγράφονται στις οδηγίες χρήσης.
- Εάν η μπαταρία αντικατασταθεί από λάθος τύπο μπαταρίας υπάρχει κίνδυνος πρόκλησης έκρηξης.
- Απορρίψτε τις χρησιμοποιημένες μπαταρίες σύμφωνα με τις οδηγίες.
- Μην απορρίψτε τις μπαταρίες στη φωτιά.
- Χρησιμοποιείτε πάντα τα καλώδια που παρέχονται μαζί με το προϊόν.
- Μην αφήνετε τις επαφές φόρτισης ή την μπαταρία να έρχεται σε επαφή με μεταλλικά αντικείμενα.
- Μην αφήνετε μικρά μεταλλικά αντικείμενα να έρχονται σε επαφή με το προϊόν. Αυτό μπορεί να μειώσει την ποιότητα του ήχου και να προκαλέσει βλάβη στο προϊόν.
- Εάν μεταλλικά αντικείμενα τοποθετηθούν πάνω ή κοντά στο ακουστικό της συσκευής χειρός, ενδέχεται να μαγνητιστούν.

Πληροφορίες σχετικά με τις θερμοκρασίες λειτουργίας και φύλαξης

- Χρησιμοποιείτε το προϊόν σε μέρη όπου η θερμοκρασία είναι πάντα μεταξύ 0°C και +40°C (σχετική υγρασία έως 90%).
- Φυλάσσετε το προϊόν σε μέρη όπου η θερμοκρασία είναι πάντα μεταξύ -20°C και +45°C (σχετική υγρασία έως 95%).
- Η διάρκεια ζωής της μπαταρίας ενδέχεται να είναι μικρότερη σε συνθήκες χαμηλής θερμοκρασίας.

2 Το τηλέφωνό σας

Συγχαρητήρια για την αγορά σας και καλωσορίσατε στη Philips!
Για να επωφεληθείτε πλήρως από την υποστήριξη που προσφέρει η Philips καταχωρίστε το προϊόν σας στη διεύθυνση www.philips.com/welcome.

Τι περιλαμβάνει η συσκευασία



Συσκευή χειρός**



Σταθμός βάσης (D250)



Σταθμός βάσης (D255)



Φορτιστής (χωρίς υποδοχή τηλεφώνου) **

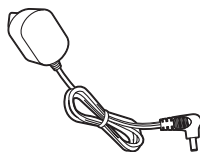

Τροφοδοτικό**



Καλώδιο τηλεφώνου*

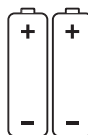

2 επαναφορτιζόμενες μπαταρίες AAA**



Εγγύηση



Σύντομο εγχειρίδιο χρήσης

Σημείωση

- * Σε ορισμένες χώρες πρέπει να συνδέσετε τον προσαρμογέα γραμμής με το καλώδιο τηλεφώνου και στη συνέχεια να συνδέσετε το καλώδιο τηλεφώνου στην πρίζα τηλεφώνου.
- ** Στα σετ πολλών συσκευών χειρός, υπάρχουν επιπλέον συσκευές χειρός, βάσεις φόρτισης, τροφοδοτικά και μπαταρίες.

Επισκόπηση του τηλεφώνου

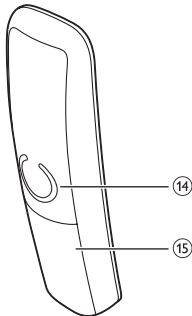
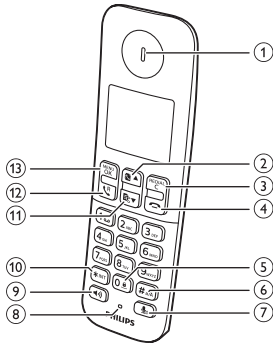

① Ακουστικό



- Μετακίνηση προς τα πάνω στο μενού.
- Αύξηση της έντασης του ακουστικού/ηχείου.
- Στη λειτουργία αναμονής, πρόσβαση στον τηλεφωνικό κατάλογο.

③ REDIAL/C

- Διαγραφή κειμένου ή ψηφίων.
- Ακύρωση ενέργειας.
- Πρόσβαση στη λίστα επανάκλησης.



- Τερματισμός κλήσης.
- Έξοδος από μενού/λειτουργία.
- Πατήστε παρατεταμένα για να ενεργοποιήσετε ή να

απενεργοποιήσετε τη συσκευή χειρός.

⑤ 0#

- Πατήστε για εισαγωγή κενού κατά την επεξεργασία κειμένου.
- Στη λειτουργία αναμονής, πατήστε παρατεταμένα για να κλειδώσετε/να ξεκλειδώσετε το πληκτρολόγιο.

⑥ #*/A

- Πατήστε παρατεταμένα για εισαγωγή πάυσης κατά τη διάρκεια μιας κλήσης.
- Αλλαγή σε κεφαλαία/πεζά κατά τη διάρκεια της επεξεργασίας.

⑦

- Σίγαση ή κατάργηση σίγασης του μικροφώνου.
- Πρόσβαση στο μενού τηλεφωνητή στη λειτουργία αναμονής (μόνο στο D255).
- Ακρόαση των νέων μηνυμάτων από τον τηλεφωνητή (μόνο στο D255).

⑧ Μικρόφωνο



- Ενεργοποίηση/απενεργοποίηση του ηχείου του τηλεφώνου.
- Πραγματοποίηση και λήψη κλήσεων μέσω του ηχείου.

⑩

- Πατήστε παρατεταμένα για πραγματοποίηση εσωτερικής κλήσης (μόνο για την έκδοση πολλαπλών συσκευών χειρός).
- Ρύθμιση λειτουργίας κλήσης (λειτουργία παλμού ή προσωρινού τόνου).

⑪

- Μετακίνηση προς τα κάτω στο μενού.
- Μείωση της έντασης του ακουστικού/ηχείου.
- Πρόσβαση στο αρχείο κλήσεων στη λειτουργία αναμονής.

12 

- Πραγματοποίηση και λήψη κλήσεων.
- Πλήκτρο επανάκλησης (αυτή η λειτουργία εξαρτάται από το δίκτυο).

13 MENU/OK

- Πρόσβαση στο κυρίως μενού.
- Επιβεβαίωση επιλογής.
- Είσοδος στο μενού επιλογών.
- Πατήστε για πρόσβαση στον τηλεφωνικό κατάλογο κατά τη διάρκεια μιας κλήσης.

14 Ηχείο

15 Θύρα μπαταρίας

Επισκόπηση του σταθμού βάσης

D250

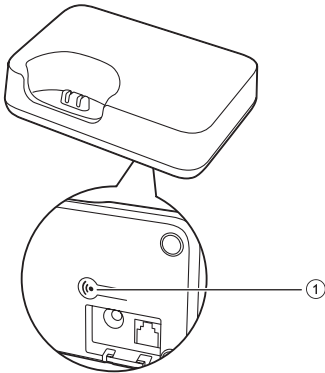

1 

- Πατήστε για εντοπισμό των συσκευών χειρός.
- Πατήστε παρατεταμένα για είσοδο στη λειτουργία καταχώρισης.

D255

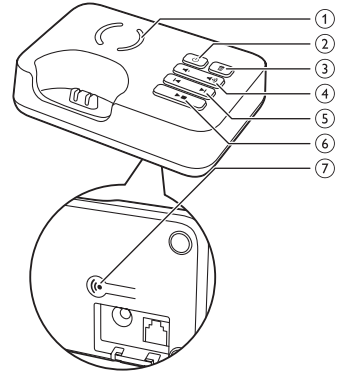

1 Ηχείο

2 

Ενεργοποίηση ή απενεργοποίηση του τηλεφωνητή.

3 

- Διαγραφή τρέχοντος μηνύματος.
- Παρατεταμένο πάτημα για διαγραφή των παλιών μηνυμάτων.

4 

Μείωση/αύξηση της έντασης του ηχείου.

5 

Μετακίνηση προς τα εμπρός/πίσω κατά την αναπαραγωγή.

6 

- Αναπαραγωγή μηνυμάτων.
- Διακοπή αναπαραγωγής μηνυμάτων.

7 

- Πατήστε για εντοπισμό των συσκευών χειρός.
- Πατήστε παρατεταμένα για είσοδο στη λειτουργία καταχώρισης.

3 Ξεκινήστε

! Προσοχή

- Πριν συνδέσετε και εγκαταστήσετε τη συσκευή χειρός, διαβάστε τις οδηγίες ασφαλείας στην ενότητα "Σημαντικές οδηγίες ασφαλείας".

Σύνδεση του σταθμού βάσης

! Προειδοποίηση

- Κίνδυνος βλάβης της συσκευής! Βεβαιωθείτε ότι η τάση παροχής ρεύματος αντιστοιχεί στην τάση που εμφανίζεται τυπωμένη στην πίσω ή κάτω πλευρά του τηλεφώνου.
- Για τη φόρτιση των μπαταριών χρησιμοποιείτε μόνο το παρεχόμενο τροφοδοτικό.

☰ Σημείωση

- Εάν γίνετε συνδρομητής ψηφιακής συνδρομητικής γραμμής (DSL) για σύνδεση στο Διαδίκτυο σε υψηλές ταχύτητες μέσω της τηλεφωνικής σας γραμμής, εγκαταστήστε ένα φίλτρο DSL ανάμεσα στο καλώδιο του τηλεφώνου και την πρίζα. Το φίλτρο εμποδίζει θορύβους και τυχόν προβλήματα με την αναγνώριση καλούντος, τα οποία μπορεί να προκληθούν από τις παρεμβολές της DSL. Για περισσότερες πληροφορίες σχετικά με τα φίλτρα DSL, επικοινωνήστε με τον πάροχο υπηρεσιών σας.
- Η πινακίδα του τύπου βρίσκεται στο κάτω μέρος του σταθμού βάσης.

- 1 Συνδέστε κάθε άκρο του τροφοδοτικού:
 - στην υποδοχή εισόδου συνεχούς ρεύματος που βρίσκεται στο κάτω μέρος του σταθμού βάσης,
 - στην πρίζα.
- 2 Συνδέστε κάθε άκρο του καλωδίου τηλεφώνου:
 - στην υποδοχή τηλεφώνου που βρίσκεται στο κάτω μέρος του σταθμού βάσης,

- στην υποδοχή τηλεφώνου στον τοίχο.

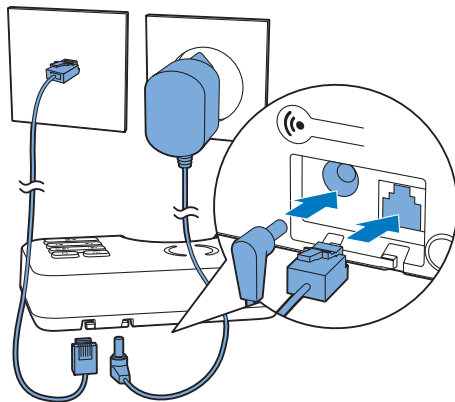

- 3 Συνδέστε κάθε άκρο του τροφοδοτικού (μόνο για την έκδοση πολλαπλών συσκευών χειρός):
 - στην υποδοχή εισόδου συνεχούς ρεύματος που βρίσκεται στο κάτω μέρος της επιπέδου βάσης φόρτισης συσκευής χειρός.
 - στην πρίζα.

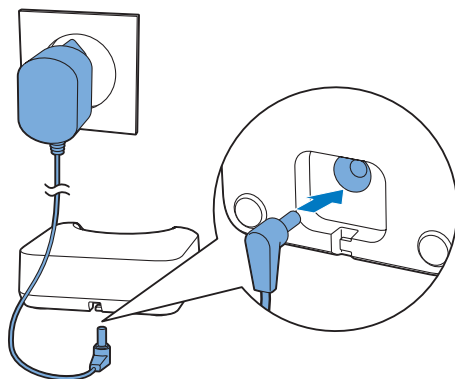

Εγκατάσταση των παρεχόμενων μπαταριών

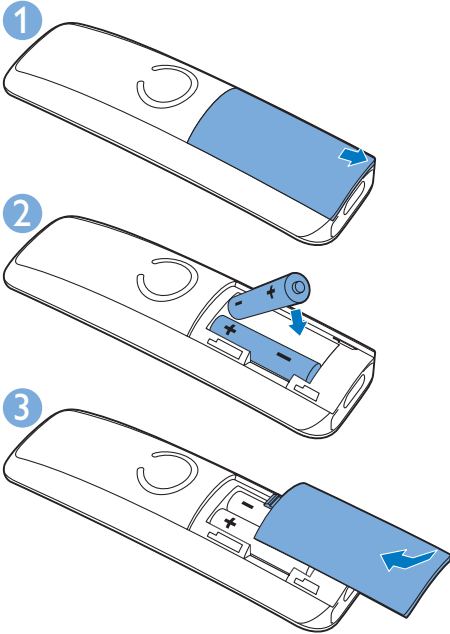

Προσοχή

- Κίνδυνος έκρηξης! Διατηρείτε τις μπαταρίες μακριά από θερμότητα, ήλιο ή φωτιά. Μην απορρίπτετε ποτέ τις μπαταρίες στη φωτιά.
- Χρησιμοποιείτε μόνο τις παρεχόμενες μπαταρίες.
- Κίνδυνος μειωμένης διάρκειας της μπαταρίας! Μην συνδυάζετε ποτέ διαφορετικούς τύπους ή μάρκες μπαταριών.

Σημείωση

- Φορτίστε τις μπαταρίες 8 ώρες πριν από την πρώτη χρήση.
- Αν η συσκευή χειρός θερμανθεί κατά τη φόρτιση των μπαταριών, αυτό είναι φυσιολογικό.

Προειδοποίηση

- Κατά την τοποθέτηση της μπαταρίας στη θήκη της, ελέγξτε την πολικότητα. Η τοποθέτηση της μπαταρίας με λανθασμένη πολικότητα ενδέχεται να προκαλέσει βλάβη στο προϊόν.

Διαμορφώστε το τηλέφωνό σας (ανάλογα με τη χώρα)

- 1 Όταν χρησιμοποιήσετε το τηλέφωνο για πρώτη φορά, θα δείτε ένα μήνυμα καλωσορίσματος.
- 2 Πατήστε **MENU/OK**.

Ρυθμίστε τη χώρα/γλώσσα

Επιλέξτε τη χώρα/γλώσσα σας και πατήστε **MENU/OK** για επιβεβαίωση.

↳ Η ρύθμιση χώρας/γλώσσας αποθηκεύεται.

Σημείωση



- Η επιλογή ρύθμισης χώρας/γλώσσας εξαρτάται από τη χώρα. Εάν δεν εμφανιστεί κάποιο μήνυμα καλωσορίσματος, αυτό σημαίνει ότι η ρύθμιση χώρας/γλώσσας έχει προκαθοριστεί για τη χώρα σας. Στη συνέχεια, μπορείτε να ρυθμίσετε την ημερομηνία και την ώρα.

Για να αλλάξετε τη ρύθμιση της γλώσσας, ακολουθήστε τα παρακάτω βήματα.

- 1 Επιλέξτε **MENU/OK > [Ρύθμ. τηλεφ.] > [Γλώσσα]** και πατήστε **MENU/OK** για επιβεβαίωση.
- 2 Επιλέξτε μια γλώσσα και πατήστε **MENU/OK** για επιβεβαίωση.
↳ Η ρύθμιση αποθηκεύεται.

Ρύθμιση ημερομηνίας και ώρας

- 1 Πατήστε **MENU/OK**.

- 2 Επιλέξτε [Ρύθμ. τηλεφ.] > [Ημερομ. & ώρα] και πατήστε **MENU/OK** για επιβεβαίωση.
- 3 Πατήστε τα αριθμητικά πλήκτρα για να εισάγετε την ημερομηνία, και πατήστε **MENU/OK** για επιβεβαίωση.
 - ↳ Το μενού ρύθμισης της ώρας εμφανίζεται στη συσκευή χειρός.
- 4 Πατήστε τα αριθμητικά πλήκτρα για να εισάγετε την ώρα.
 - Εάν η ώρα εμφανίζεται σε μορφή 12 ωρών, πατήστε  ▲ /  ▼ για να επιλέξετε [π.μ.] ή [μ.μ.] (εξαρτάται από τη χώρα).
- 5 Πατήστε **MENU/OK** για επιβεβαίωση.

Αλλαγή του κωδικού PIN απομακρυσμένης πρόσβασης (για το D255)

Σημείωση

- Ο προεπιλεγμένος κωδικός PIN απομακρυσμένης πρόσβασης για τον τηλεφωνητή είναι 0000 και είναι σημαντικό να τον αλλάξετε, προκειμένου να ενισχύσετε την ασφάλεια της συσκευής σας.

- 1 Πατήστε  / **MENU/OK** ή [Τηλεφωνητής] > .
- 2 Επιλέξτε [Απομ. πρόσβαση] > [Αλλαγή PIN] και πατήστε **MENU/OK** για επιβεβαίωση.
- 3 Πληκτρολογήστε τον παλιό κωδικό και πατήστε **MENU/OK** για επιβεβαίωση.
- 4 Πληκτρολογήστε το νέο κωδικό και πατήστε **MENU/OK** για επιβεβαίωση.
- 5 Πληκτρολογήστε ξανά το νέο κωδικό και πατήστε **MENU/OK** για επιβεβαίωση.
 - ↳ Η ρύθμιση αποθηκεύεται.

Φόρτιση συσκευής χειρός

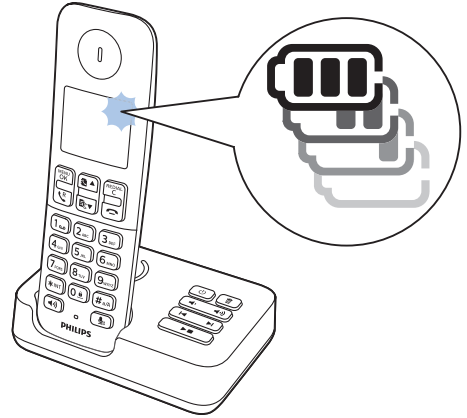

Τοποθετήστε τη συσκευή χειρός στο σταθμό βάσης για να τη φορτίσετε. Όταν η συσκευή χειρός τοποθετείται σωστά στο σταθμό βάσης, ακούγεται ένας ήχος.

↳ Η συσκευή χειρός φορτίζεται.



Σημείωση

- Φορτίστε τις μπαταρίες 8 ώρες πριν από την πρώτη χρήση.
- Εάν η συσκευή χειρός αναπτύξει θερμοκρασία κατά τη φόρτιση των μπαταριών, αυτό είναι φυσιολογικό.

Το τηλέφωνό σας είναι τώρα έτοιμο για χρήση.

Έλεγχος του επιπέδου μπαταρίας

Το εικονίδιο μπαταρίας εμφανίζει το τρέχον επίπεδο ισχύος της μπαταρίας.

-  Όταν η συσκευή χειρός είναι εκτός σταθμού βάσης, οι μπάρες υποδεικνύουν το επίπεδο ισχύος της μπαταρίας (υψηλό, μεσαίο και χαμηλό).
-  Όταν η συσκευή χειρός βρίσκεται στο σταθμό βάσης ή στη βάση φόρτισης, οι μπάρες αναβοσβήνουν μέχρι να ολοκληρωθεί η φόρτιση.

 Το εικονίδιο με την άδεια μπαταρία αναβοσβήνει. Η μπαταρία είναι χαμηλή και χρειάζεται επαναφόρτιση.

Η συσκευή χειρός σβήνει, όταν η μπαταρία εξαντληθεί. Εάν μιλάτε στο τηλέφωνο, θα ακούσετε προειδοποιητικούς τόνους όταν οι μπαταρίες κοντεύουν να εξαντληθούν. Η κλήση θα διακοπεί μετά την προειδοποίηση.



Τι είναι η λειτουργία αναμονής;

Το τηλέφωνό σας είναι σε λειτουργία αναμονής όταν δεν εκτελείται σε αυτό καμία λειτουργία. Το όνομα της συσκευής χειρός, η ημερομηνία και η ώρα, καθώς και ο αριθμός της συσκευής χειρός εμφανίζονται στην οθόνη αναμονής.

Εικονίδια οθόνης

Σε λειτουργία αναμονής, τα εικονίδια που εμφανίζονται στην κύρια οθόνη σας ενημερώνουν σχετικά με τις λειτουργίες που είναι διαθέσιμες στη συσκευή χειρός.

Εικονίδιο	Περιγραφές
-----------	------------

-  Όταν η συσκευή χειρός είναι εκτός του σταθμού βάσης ή της βάσης φόρτισης, οι μπάρες υποδεικνύουν το επίπεδο ισχύος της μπαταρίας (από υψηλό έως χαμηλό).
-  Όταν η συσκευή χειρός είναι συνδεδεμένη στο σταθμό βάσης/βάσης φόρτισης, οι μπάρες αναβοσβήνουν μέχρι να ολοκληρωθεί η φόρτιση.

 Αναβοσβήνει το εικονίδιο άδειας μπαταρίας και ακούγεται προειδοποιητικός ήχος. Το επίπεδο φόρτισης της μπαταρίας είναι χαμηλό και απαιτείται επαναφόρτιση.

 Εμφανίζει την κατάσταση σύνδεσης ανάμεσα στη συσκευή χειρός και το σταθμό βάσης. Όσο πιο πολλές μπάρες εμφανίζονται, τόσο πιο δυνατό είναι το σήμα.





 Παραμένει αναμμένο κατά την περιήγηση στις απαντημένες εισερχόμενες κλήσεις στο αρχείο κλήσεων.

 Δηλώνει μια εξερχόμενη κλήση στη λίστα επανάκλησης.

 Αναβοσβήνει όταν υπάρχει μια νέα αναπάντητη κλήση ή κατά την περιήγηση στις αναπάντητες κλήσεις που δεν έχετε ελέγξει στο αρχείο κλήσεων. Παραμένει αναμμένο κατά την περιήγηση στις αναπάντητες κλήσεις που έχετε ελέγξει στο αρχείο κλήσεων.

 Αναβοσβήνει σε περίπτωση εισερχόμενης κλήσης. Παραμένει αναμμένο όταν μιλάτε στο τηλέφωνο.

 Έχει ενεργοποιηθεί η ανοιχτή ακρόαση.

	Έχει απενεργοποιηθεί ο ήχος κλήσης.
	Τηλεφωνητής (μόνο στο D255): Αναβοσβήνει όταν υπάρχει νέο μήνυμα ή όταν η μήμημ είναι πλήρης. Υποδεικνύει τότε είναι ενεργοποιημένος ο τηλεφωνητής.
	Αναβοσβήνει όταν υπάρχει νέο φωνητικό μήνυμα. Παραμένει αναμμένο όταν τα φωνητικά μηνύματα έχουν ήδη αναγνωστεί στο αρχείο καταγραφής κλήσεων. Το εικονίδιο δεν εμφανίζεται όταν δεν υπάρχει κανένα φωνητικό μήνυμα.
	Εμφανίζεται όταν κάνετε κύλιση προς τα επάνω/κάτω σε μια λίστα ή αυξομειώνετε την ένταση του ήχου.
	Υπάρχουν περισσότερα ψηφία στα δεξιά. Πατήστε το REDIAL/C για ανάγνωση.
ECO+	Έχει ενεργοποιηθεί η λειτουργία ECO+ .

συσσκευή χειρός είναι εκτός εμβέλειας. Φορτίστε την μπαταρία ή μετακινήστε τη συσκευή χειρός πιο κοντά στο σταθμό βάσης.

Σημείωση

- Όταν είναι ενεργοποιημένη η ένδειξη **ECO+**, η ισχύς σήματος δεν εμφανίζεται (δείτε 'Λειτουργία ECO+' στη σελίδα 24).

Ενεργοποίηση και απενεργοποίηση της συσκευής χειρός

Πατήστε παρατεταμένα το  για να ενεργοποιήσετε ή να απενεργοποιήσετε τη συσκευή χειρός.

Έλεγχος ισχύος σήματος

	Ο αριθμός των γραμμών υποδεικνύει την κατάσταση σύνδεσης μεταξύ της συσκευής χειρός και του σταθμού βάσης. Όσο πιο πολλές μπάρες εμφανίζονται, τόσο πιο καλή είναι η σύνδεση.
--	---

- Πριν μιλήσετε στο τηλέφωνο και πριν εκτελέσετε οποιαδήποτε λειτουργία, βεβαιωθείτε ότι η συσκευή χειρός είναι συνδεδεμένη στο σταθμό βάσης.
- Εάν ακούσετε προειδοποιητικούς τόνους ενώ μιλάτε στο τηλέφωνο, αυτό σημαίνει ότι η ισχύς της μπαταρίας στη συσκευή χειρός κοντεύει να εξαντληθεί ή ότι η

4 Κλήσεις

Σημείωση

- Σε περίπτωση διακοπής ρεύματος, δεν είναι δυνατή η πραγματοποίηση κλήσεων σε υπηρεσίες εκτάκτου ανάγκης.

Συμβουλή

- Πριν πραγματοποιήσετε μια κλήση ή ενώ μιλάτε στο τηλέφωνο, ελέγξτε την ισχύ του σήματος (δείτε 'Έλεγχος ισχύος σήματος' στη σελίδα 11).



Πραγματοποίηση κλήσης

Μπορείτε να πραγματοποιήσετε μια κλήση με τους εξής τρόπους:

- Κανονική κλήση.
- Κλήση σε προεπιλεγμένο αριθμό.

Μπορείτε επίσης να πραγματοποιήσετε μια κλήση από τη λίστα επανάκλησης (δείτε 'Επανάκληση κλήσης' στη σελίδα 22), τη λίστα τηλεφωνικού καταλόγου (δείτε 'Κλήση από τον τηλεφωνικό κατάλογο' στη σελίδα 18) και το αρχείο κλήσεων (δείτε 'Ανταπόδοση κλήσης' στη σελίδα 21).

Κανονική κλήση

- 1 Πατήστε  ή .
- 2 Πληκτρολογήστε τον αριθμό τηλεφώνου.
 - ↳ Πραγματοποιείται κλήση σε αυτόν τον αριθμό.
 - ↳ Εμφανίζεται η διάρκεια της τρέχουσας κλήσης.

Κλήση σε προεπιλεγμένο αριθμό

- 1 Πληκτρολογήστε τον αριθμό τηλεφώνου.
 - Για διαγραφή ψηφίου, πατήστε REDIAL/C.



- Για εισαγωγή παύσης, πατήστε και κρατήστε πατημένο το #**.

- 2 Πατήστε  ή , για να πραγματοποιήσετε την κλήση.

Σημείωση

- Ο χρόνος ομιλίας για την τρέχουσα κλήση εμφανίζεται στο μετρητή κλήσης.
- Αν ακούσετε προειδοποιητικούς τόνους, αυτό σημαίνει ότι η μπαταρία του τηλεφώνου κοντεύει να εξαντληθεί ή ότι το τηλέφωνο βρίσκεται εκτός εμβέλειας. Φορίστε την μπαταρία ή μετακινήστε το τηλέφωνο πιο κοντά στο σταθμό βάσης.

Απάντηση σε κλήση

Όταν υπάρχει εισερχόμενη κλήση, το τηλέφωνο χτυπάει. Πατήστε  ή  για να αποδεχτείτε την κλήση.

Προειδοποίηση

- Όταν η συσκευή χειρός χτυπάει ή όταν έχει ενεργοποιηθεί η λειτουργία handsfree, κρατάτε τη συσκευή χειρός μακριά από το αυτί σας για να αποφύγετε ενδεχόμενη πρόκληση βλάβης.

Σημείωση

- Η υπηρεσία αναγνώρισης καλούντος είναι διαθέσιμη εάν περιλαμβάνεται στις υπηρεσίες που σας παρέχει η εταιρεία τηλεφωνίας σας.

Συμβουλή

- Όταν υπάρχει αναπάντητη κλήση, εμφανίζεται ένα μήνυμα ειδοποίησης.

Απενεργοποίηση του ήχου κλήσης για μια εισερχόμενη κλήση

Όταν χτυπάει το τηλέφωνο, πατήστε REDIAL/C.

Τερματισμός κλήσης

Μπορείτε να τερματίσετε μια κλήση με τους εξής τρόπους:

- Πατήστε ,
- Τοποθετήστε τη συσκευή χειρός στο σταθμό βάσης ή τη βάση φόρτισης.

Ρύθμιση της έντασης του ακουστικού/ηχείου.

Πατήστε   για να προσαρμόσετε την ένταση κατά τη διάρκεια της κλήσης.

- ↳ Η ένταση του ακουστικού/ηχείου προσαρμόζεται και το τηλέφωνο επιστρέφει στην οθόνη κλήσης.

Σίγαση μικροφώνου

1 Πατήστε  κατά τη διάρκεια της κλήσης.
↳ Στη συσκευή χειρός εμφανίζεται η ένδειξη [Σίγαση ενεργή].

- ↳ Ο καλών δεν μπορεί να σας ακούσει, αλλά εσείς μπορείτε να τον ακούτε.

2 Πατήστε  ξανά για να καταργήσετε τη σίγαση του μικροφώνου.

- ↳ Τώρα είναι δυνατή η επικοινωνία με τον καλούντα.

Ενεργοποίηση ή απενεργοποίηση του ηχείου

Πατήστε .

Πραγματοποίηση δεύτερης κλήσης

Σημείωση

- Αυτή η υπηρεσία εξαρτάται από δίκτυο. Επικοινωνήστε με τον πάροχο δικτύου σχετικά με τη λειτουργία.





- 1 Πατήστε  κατά τη διάρκεια της κλήσης.
↳ Η πρώτη κλήση τίθεται σε αναμονή.
- 2 Πληκτρολογήστε το δεύτερο αριθμό.
↳ Πραγματοποιείται κλήση του αριθμού που εμφανίζεται στην οθόνη.

Απάντηση σε δεύτερη κλήση

Σημείωση

- Αυτή η υπηρεσία εξαρτάται από δίκτυο.

Όταν παράγεται ένας περιοδικός ήχος που σας ειδοποιεί για μια εισερχόμενη κλήση, μπορείτε να απαντήσετε στην κλήση με τους εξής τρόπους:

- 1 Πατήστε  και  για να αποδεχτείτε την κλήση.
↳ Η πρώτη κλήση τίθεται σε αναμονή και μπορείτε να συνδεθείτε με τη δεύτερη κλήση.
- 2 Πατήστε  και  για να τερματίσετε την τρέχουσα κλήση και να απαντήσετε στην πρώτη.

Εναλλαγή μεταξύ δύο κλήσεων



Σημείωση

- Αυτή η υπηρεσία εξαρτάται από δίκτυο. Επικοινωνήστε με τον πάροχο δικτύου σχετικά με τη λειτουργία.

Πατήστε **↶**^R και **2_{abc}**.

- ↳ Η τρέχουσα κλήση τίθεται σε αναμονή και συνδέεστε στην άλλη κλήση.

Πραγματοποίηση κλήσης συνδιάσκεψης με εξωτερικούς ομιλητές



Σημείωση

- Αυτή η υπηρεσία εξαρτάται από το δίκτυο και από τη χώρα. Συμβουλευτείτε τον πάροχο υπηρεσιών σας σχετικά με τη λειτουργία και τις επιπλέον χρεώσεις.

Όταν είστε συνδεδεμένοι σε δύο κλήσεις, πατήστε **↶**^R και, στη συνέχεια, **3_{def}**.

- ↳ Οι δύο κλήσεις συνδυάζονται σε μία κλήση συνδιάσκεψης.

5 Εσωτερικές κλήσεις και κλήσεις συνδιάσκεψης

Μια εσωτερική κλήση είναι μια κλήση σε άλλη συσκευή χειρός που ανήκει στον ίδιο σταθμό βάσης. Η κλήση συνδιάσκεψης είναι μια κλήση ανάμεσα σε εσάς, έναν άλλο χρήστη συσκευής χειρός και εξωτερικούς συνομιλητές.

Πραγματοποίηση κλήσης σε άλλη συσκευή χειρός

Σημείωση

- Εάν ένας σταθμός βάσης έχει μόνο 2 καταχωρισμένες συσκευές, πατήστε παρατεταμένα *INT, για να πραγματοποιήσετε μια κλήση στην άλλη συσκευή χειρός.

- 1 Πατήστε και κρατήστε πατημένο το κουμπί *INT.
 - ↳ Στις εκδόσεις με πολλαπλές συσκευές χειρός, εμφανίζονται οι συσκευές που είναι διαθέσιμες για επικοινωνία. Συνεχίστε στο βήμα 2.
 - ↳ Στις εκδόσεις με δύο συσκευές χειρός, κουδουνίζει η άλλη συσκευή χειρός. Συνεχίστε στο βήμα 3.
- 2 Επιλέξτε μία συσκευή χειρός και πατήστε **MENU/OK** για επιβεβαίωση.
 - ↳ Η επιλεγμένη συσκευή χειρός χτυπάει.
- 3 Πατήστε **☎** στην επιλεγμένη συσκευή χειρός.
 - ↳ Δημιουργείται εσωτερική επικοινωνία.

- 4 Πατήστε **☎** για να τερματίσετε την εσωτερική κλήση.

Κατά διάρκεια συνομιλίας στο τηλέφωνο

Μπορείτε να αλλάξετε συσκευές χειρός κατά τη διάρκεια μιας κλήσης:

- 1 Πατήστε και κρατήστε πατημένο το κουμπί *INT.
 - ↳ Ο τρέχων ομιλητής τίθεται σε αναμονή.
 - ↳ Στις εκδόσεις με πολλαπλές συσκευές χειρός, εμφανίζονται οι συσκευές που είναι διαθέσιμες για επικοινωνία. Συνεχίστε στο βήμα 2.
 - ↳ Στις εκδόσεις με δύο συσκευές χειρός, κουδουνίζει η άλλη συσκευή χειρός. Συνεχίστε στο βήμα 3.
- 2 Επιλέξτε μία συσκευή χειρός και πατήστε **MENU/OK** για επιβεβαίωση.
 - ↳ Περιμένετε μέχρι η άλλος συνομιλητής να απαντήσει στην κλήση σας.
- 3 Πατήστε **☎** στην επιλεγμένη συσκευή χειρός.
 - ↳ Δημιουργείται εσωτερική επικοινωνία.

Εναλλαγή μεταξύ κλήσεων



Πατήστε παρατεταμένα *INT για εναλλαγή μεταξύ της εξωτερικής και της εσωτερικής κλήσης.

Πραγματοποίηση κλήσης συνδιάσκεψης

Η κλήση συνδιάσκεψης 3 κατευθύνσεων είναι μια κλήση ανάμεσα σε εσάς, έναν άλλο χρήστη συσκευής χειρός και τους εξωτερικούς συνομιλητές. Πρέπει να

υπάρχουν δύο συσκευές χειρός στον ίδιο σταθμό βάσης.

Κατά τη διάρκεια εξωτερικής κλήσης

- 1 Πατήστε παρατεταμένα *INT για να ξεκινήσετε μια εσωτερική κλήση.
↳ Ο εξωτερικός ομιλητής τίθεται σε αναμονή.
↳ Στις εκδόσεις με πολλαπλές συσκευές χειρός, εμφανίζονται οι συσκευές που είναι διαθέσιμες για επικοινωνία. Συνεχίστε στο βήμα 2.
↳ Στις εκδόσεις με δύο συσκευές χειρός, κουδουνίζει η άλλη συσκευή χειρός. Συνεχίστε στο βήμα 3.
- 2 Επιλέξτε μία συσκευή χειρός και πατήστε **MENU/OK** για επιβεβαίωση.
↳ Η επιλεγμένη συσκευή χειρός χτυπάει.
- 3 Πατήστε  στην επιλεγμένη συσκευή χειρός.
↳ Δημιουργείται εσωτερική επικοινωνία.
- 4 Πατήστε **MENU/OK**.
↳ Βρίσκεστε πλέον σε κλήση συνδιάσκεψης 3 κατευθύνσεων με μια εξωτερική κλήση και μια επιλεγμένη συσκευή χειρός.
- 5 Πατήστε , για να τερματίσετε την κλήση συνδιάσκεψης.

Κατά τη διάρκεια μιας κλήσης συνδιάσκεψης

- 1 Πατήστε παρατεταμένα *INT για να θέσετε την εξωτερική κλήση σε αναμονή και να επιστρέψετε στην εσωτερική κλήση.
↳ Η εξωτερική κλήση τίθεται σε αναμονή.
- 2 Πατήστε **MENU/OK** για να ανακτήσετε την κλήση συνδιάσκεψης.

Σημείωση

- Εάν μία συσκευή χειρός κλείσει κατά τη διάρκεια της κλήσης συνδιάσκεψης, η άλλη συσκευή χειρός παραμένει συνδεδεμένη στην εξωτερική κλήση.





Σημείωση

- Πατήστε  για να συμμετέχετε σε μια κλήση συνδιάσκεψης που βρίσκεται σε εξέλιξη με κάποια άλλη συσκευή χειρός, εάν το [Υπηρεσίες] > [Συνδιάσκεψη] έχει ρυθμιστεί σε [Αυτόματο].

6 Κείμενο και αριθμοί

Μπορείτε να εισάγετε κείμενο και αριθμούς για το όνομα μιας συσκευής χειρός, τις καταχωρήσεις στον τηλεφωνικό κατάλογο και άλλα στοιχεία μενού.

Εισαγωγή κειμένου και αριθμών

- 1 Πατήστε κάποιο αλφαριθμητικό πλήκτρο μία ή περισσότερες φορές, για να επιλέξετε το χαρακτήρα που θέλετε.
- 2 Πατήστε **REDIAL/C** για να διαγράψετε ένα χαρακτήρα. Πατήστε παρατεταμένα **REDIAL/C** για να διαγράψετε όλους τους χαρακτήρες. Πατήστε   και   για να μετακινήσετε το δρομέα αριστερά και δεξιά.
- 3 Πατήστε **0#** για να προσθέσετε κενό.



Σημείωση

- Για πληροφορίες σχετικά με την αντιστοίχιση των χαρακτήρων και των αριθμών στα πλήκτρα, ανατρέξτε στο κεφάλαιο "Παράρτημα".

Εναλλαγή μεταξύ πεζών και κεφαλαίων

Από προεπιλογή το πρώτο γράμμα κάθε λέξης σε μια πρόταση είναι κεφαλαίο και τα υπόλοιπα είναι πεζά. Πατήστε παρατεταμένα το **#*/A** για εναλλαγή ανάμεσα σε πεζά και κεφαλαία γράμματα.

7 Τηλεφωνικός κατάλογος

Αυτό το τηλέφωνο διαθέτει τηλεφωνικό κατάλογο με δυνατότητα αποθήκευσης έως 50 καταχωρίσεων. Μπορείτε να ανοίξετε τον τηλεφωνικό κατάλογο από τον σταθμό βάσης. Κάθε καταχώριση μπορεί να έχει ένα όνομα έως 14 χαρακτήρες και έναν αριθμό έως 24 ψηφία.

Έχετε 2 μνήμες άμεσης πρόσβασης (πλήκτρα 1 και 2). Ανάλογα με τη χώρα, τα πλήκτρα 1 και 2 είναι προρυθμισμένα στον αριθμό φωνητικού ταχυδρομείου και τον αριθμό υπηρεσίας πληροφοριών του παροχέα υπηρεσιών, αντίστοιχα. Όταν πατάτε παρατεταμένα το πλήκτρο σε λειτουργία αναμονής, ο αποθηκευμένος τηλεφωνικός αριθμός πληκτρολογείται αυτόματα.



Σημείωση

- Η διαθεσιμότητα της μνήμης άμεσης πρόσβασης εξαρτάται από τη χώρα.

Προβολή τηλεφωνικού καταλόγου



Σημείωση

- Μπορείτε να προβάλετε τον τηλεφωνικό κατάλογο σε μία συσκευή χειρός κάθε φορά.

- 1 Πατήστε ή επιλέξτε **MENU/OK** > **[Τηλ. κατ/γος]** > **[Προβολή]** > **MENU/OK** για να ανοίξετε τη λίστα του τηλεφωνικού καταλόγου.
- 2 Επιλέξτε μια επαφή και εμφανίστε τις διαθέσιμες πληροφορίες.

Αναζήτηση καταχώρισης

Μπορείτε να πραγματοποιήσετε αναζήτηση στον τηλεφωνικό κατάλογο με τους εξής τρόπους:

- Κύλιση στη λίστα επαφών.
- Εισαγωγή του πρώτου χαρακτήρα μιας επαφής.

Κύλιση στη λίστα επαφών

- 1 Πατήστε ή **MENU/OK** > **[Τηλ. κατ/γος]** > **[Προβολή]** για πρόσβαση στη λίστα του τηλεφωνικού καταλόγου.
- 2 Πατήστε και για κύλιση στη λίστα του τηλεφωνικού καταλόγου.

Εισαγωγή του πρώτου χαρακτήρα μιας επαφής

- 1 Πατήστε ή **MENU/OK** > **[Τηλ. κατ/γος]** > **[Προβολή]** για πρόσβαση στη λίστα του τηλεφωνικού καταλόγου.
- 2 Πατήστε το αλφαριθμητικό πλήκτρο που αντιστοιχεί στο χαρακτήρα.
↳ Θα εμφανιστεί η πρώτη καταχώριση που αρχίζει με αυτόν το χαρακτήρα.

Κλήση από τον τηλεφωνικό κατάλογο

- 1 Πατήστε ή επιλέξτε **MENU/OK** > **[Τηλ. κατ/γος]** > **[Προβολή]** > **MENU/OK** για να ανοίξετε τη λίστα του τηλεφωνικού καταλόγου.
- 2 Επιλέξτε μια επαφή στη λίστα του τηλεφωνικού καταλόγου.
- 3 Πατήστε για να πραγματοποιήσετε την κλήση.

Πρόσβαση στον τηλεφωνικό κατάλογο κατά τη διάρκεια κλήσης

- 1 Πατήστε **MENU/OK**.
- 2 Επιλέξτε την επαφή και πατήστε **MENU/OK** για να δείτε τον αριθμό.





Προσθήκη καταχώρισης

Σημείωση

- Αν η μνήμη του τηλεφωνικού καταλόγου είναι πλήρης, εμφανίζεται ένα μήνυμα ειδοποίησης στη συσκευή χειρός. Διαγράψτε μερικές καταχωρίσεις, για να μπορείτε να προσθέσετε καινούργιες.
- Όταν αλλάξετε τον αριθμό μιας εγγραφής, ο νέος αριθμός θα αντικαταστήσει τον προηγούμενο.

- 1 Πατήστε **MENU/OK**.
- 2 Επιλέξτε **[Τηλ. κατ/γος] > [Προσθήκη νέου]** και πατήστε **MENU/OK** για επιβεβαίωση.
- 3 Εισαγάγετε το όνομα και πατήστε **MENU/OK** για επιβεβαίωση.
- 4 Εισαγάγετε τον αριθμό και πατήστε **MENU/OK** για επιβεβαίωση.
↳ Η νέα καταχώριση αποθηκεύεται.

Συμβουλή

- Πατήστε και κρατήστε πατημένο το **#**** για να εισαγάγετε ένα κενό.
- Πατήστε κάποιο αλφαριθμητικό πλήκτρο μία ή περισσότερες φορές, για να επιλέξετε το χαρακτήρα που θέλετε.
- Πατήστε **REDIAL/C** για να διαγράψετε το χαρακτήρα. Πατήστε   και   για να μετακινήσετε το δρομέα αριστερά και δεξιά.

Επεξεργασία καταχώρισης

- 1 Πατήστε **MENU/OK**.
- 2 Επιλέξτε **[Τηλ. κατ/γος] > [Επεξεργασία]** και πατήστε **MENU/OK** για επιβεβαίωση.
- 3 Επιλέξτε μια επαφή και πατήστε **MENU/OK** για επιβεβαίωση.
- 4 Επεξεργαστείτε το όνομα και πατήστε **MENU/OK** για επιβεβαίωση.
- 5 Επεξεργαστείτε τον αριθμό και πατήστε **MENU/OK** για επιβεβαίωση.
↳ Η καταχώριση αποθηκεύεται.

Διαγραφή καταχώρισης

- 1 Πατήστε **MENU/OK**.
- 2 Επιλέξτε **[Τηλ. κατ/γος] > [Διαγραφή]** και πατήστε **MENU/OK** για επιβεβαίωση.
- 3 Επιλέξτε μια επαφή και πατήστε **MENU/OK** για επιβεβαίωση.
↳ Εμφανίζεται ένα αίτημα επιβεβαίωσης στη συσκευή χειρός.
- 4 Πατήστε **MENU/OK** για επιβεβαίωση.
↳ Η καταχώριση διαγράφεται.

Διαγραφή όλων των καταχωρίσεων

- 1 Πατήστε **MENU/OK**.
- 2 Επιλέξτε **[Τηλ. κατ/γος] > [Διαγραφή όλων]** και πατήστε **MENU/OK** για επιβεβαίωση.
↳ Εμφανίζεται ένα αίτημα επιβεβαίωσης στη συσκευή χειρός.
- 3 Πατήστε **MENU/OK** για επιβεβαίωση.
↳ Όλες οι καταχωρίσεις (εκτός από τις 2 καταχωρίσεις στη μνήμη άμεσης πρόσβασης) διαγράφονται.

8 Αρχείο κλήσεων



Το αρχείο κλήσεων αποθηκεύει το ιστορικό όλων των αναπάντητων ή ληφθεισών κλήσεων. Το ιστορικό εισερχόμενων κλήσεων περιλαμβάνει το όνομα και τον αριθμό του καλούντος, την ώρα και την ημερομηνία κλήσης. Αυτή η λειτουργία είναι διαθέσιμη εάν είστε εγγεγραμμένοι σε υπηρεσία αναγνώρισης καλούντος με τον πάροχό σας.

Το τηλέφωνό σας μπορεί να αποθηκεύσει έως 20 καταχωρήσεις κλήσεων. Το εικονίδιο αρχείου κλήσεων στη συσκευή χειρός αναβοσβήνει υποδεικνύοντάς σας ότι υπάρχουν αναπάντητες κλήσεις. Εάν ο καλών επιτρέπει την εμφάνιση της ταυτότητάς του, μπορείτε να δείτε το όνομα ή τον αριθμό του. Οι καταχωρήσεις κλήσεων εμφανίζονται σε χρονολογική σειρά, με την πιο πρόσφατη ληφθείσα κλήση στην κορυφή της λίστας.

Σημείωση

- Βεβαιωθείτε ότι ο αριθμός στη λίστα κλήσεων είναι έγκυρος, προτού ανταποδώσετε την κλήση απευθείας από τη λίστα κλήσεων.

Τα εικονίδια που εμφανίζονται στην οθόνη σας ενημερώνουν εάν υπάρχουν αναπάντητες/εισερχόμενες κλήσεις.

Εικονίδια	Περιγραφή
	Παραμένει αναμμένο κατά την περιήγηση στις αναπάντητες κλήσεις στο αρχείο κλήσεων.
	Αναβοσβήνει όταν υπάρχει νέα αναπάντητη κλήση. Παραμένει αναμμένο κατά την περιήγηση στις αναπάντητες κλήσεις στο αρχείο κλήσεων.

Τύπος λίστας κλήσεων

Μπορείτε να ρυθμίσετε αν στο αρχείο καταγραφής κλήσεων θα βλέπετε όλες τις κλήσεις ή μόνο τις αναπάντητες.



Σημείωση

- Αυτή η λειτουργία εξαρτάται από τη χώρα.



Επιλογή τύπου λίστας κλήσεων

- 1 Πατήστε **MENU/OK**.
- 2 Επιλέξτε **[Υπηρεσίες] > [Λίστες κλήσεων]** και πατήστε **MENU/OK** για επιβεβαίωση.
- 3 Ενεργοποιήστε μια επιλογή και πατήστε **MENU/OK** για επιβεβαίωση.

Προβολή όλων των καταχωρίσεων κλήσεων

- 1 Πατήστε   .
↳ Εμφανίζεται το αρχείο εισερχόμενων κλήσεων.
- 2 Επιλέξτε μια καταχώριση, στη συνέχεια πατήστε **MENU/OK** και επιλέξτε **[Προβολή]** για περισσότερες διαθέσιμες πληροφορίες.

Αποθήκευση καταχώρισης κλήσης στον τηλεφωνικό κατάλογο

- 1 Πατήστε   .
↳ Εμφανίζεται το αρχείο εισερχόμενων κλήσεων.
- 2 Επιλέξτε μια καταχώριση και πατήστε **MENU/OK** για επιβεβαίωση.

- 3 Επιλέξτε **[Αποθ/ση αριθ.]** και πατήστε **MENU/OK** για επιβεβαίωση.
 - 4 Εισαγάγετε και επεξεργαστείτε το όνομα, και πατήστε **MENU/OK** για επιβεβαίωση.
 - 5 Εισαγάγετε και επεξεργαστείτε τον αριθμό, και πατήστε **MENU/OK** για επιβεβαίωση.
↳ Η καταχώριση αποθηκεύεται.
- 2 Πατήστε **MENU/OK** για να πραγματοποιήσετε είσοδο στο μενού επιλογών.
 - 3 Επιλέξτε **[Διαγραφή όλων]** και πατήστε **MENU/OK** για επιβεβαίωση.
↳ Εμφανίζεται ένα αίτημα επιβεβαίωσης στη συσκευή χειρός.
 - 4 Πατήστε **MENU/OK** για επιβεβαίωση.
↳ Διαγράφονται όλες οι καταχωρίσεις.

Ανταπόδοση κλήσης

- 1 Πατήστε **☰ ▼**.
- 2 Επιλέξτε μια καταχώριση από τη λίστα.
- 3 Πατήστε **☎** για να πραγματοποιήσετε την κλήση.

Διαγραφή καταχώρισης κλήσης

- 1 Πατήστε **☰ ▼**.
↳ Εμφανίζεται το αρχείο εισερχόμενων κλήσεων.
- 2 Επιλέξτε μια καταχώριση και πατήστε **MENU/OK** για επιβεβαίωση.
- 3 Επιλέξτε **[Διαγραφή]** και πατήστε **MENU/OK** για επιβεβαίωση.
↳ Εμφανίζεται ένα αίτημα επιβεβαίωσης στη συσκευή χειρός.
- 4 Πατήστε **MENU/OK** για επιβεβαίωση.
↳ Η καταχώριση διαγράφεται.

Διαγραφή όλων των καταχωρίσεων κλήσεων

- 1 Πατήστε **☰ ▼**.
↳ Εμφανίζεται το αρχείο εισερχόμενων κλήσεων.

9 Λίστα επανάκλησης

Η λίστα επανάκλησης αποθηκεύει το ιστορικό των κλήσεων που έχετε πραγματοποιήσει. Περιλαμβάνει τα ονόματα ή/και τους αριθμούς που έχετε καλέσει. Το τηλέφωνό σας μπορεί να αποθηκεύσει έως 10 καταχωρήσεις επανάκλησης.

Προβολή καταχωρήσεων επανάκλησης

Πατήστε **REDIAL/C**.

Επανάκληση κλήσης

- 1 Πατήστε **REDIAL/C**.
- 2 Επιλέξτε μια καταχώριση και πατήστε .
↳ Πραγματοποιείται κλήση σε αυτόν τον αριθμό.

Αποθήκευση καταχώρισης κλήσης στον τηλεφωνικό κατάλογο

- 1 Πατήστε **REDIAL/C** για να πραγματοποιήσετε είσοδο στη λίστα των πραγματοποιηθεισών κλήσεων.
- 2 Επιλέξτε μια καταχώριση και πατήστε **MENU/OK** για επιβεβαίωση.
- 3 Επιλέξτε [**Αποθ/ση αριθ.**] και πατήστε **MENU/OK** για επιβεβαίωση.
- 4 Εισαγάγετε και επεξεργαστείτε το όνομα, και πατήστε **MENU/OK** για επιβεβαίωση.

- 5 Εισαγάγετε και επεξεργαστείτε τον αριθμό, και πατήστε **MENU/OK** για επιβεβαίωση.
↳ Η καταχώριση αποθηκεύεται.

Διαγραφή καταχώρισης επανάκλησης

- 1 Πατήστε **REDIAL/C** για να πραγματοποιήσετε είσοδο στη λίστα των πραγματοποιηθεισών κλήσεων.
- 2 Επιλέξτε μια καταχώριση και πατήστε **MENU/OK** για επιβεβαίωση.
- 3 Επιλέξτε το [**Διαγραφή**] και πατήστε **MENU/OK** για επιβεβαίωση.
↳ Εμφανίζεται ένα αίτημα επιβεβαίωσης στη συσκευή χειρός.
- 4 Πατήστε **MENU/OK** για επιβεβαίωση.
↳ Η καταχώριση διαγράφεται.

Διαγραφή όλων των καταχωρίσεων επανάκλησης

- 1 Πατήστε **REDIAL/C** για να πραγματοποιήσετε είσοδο στη λίστα των πραγματοποιηθεισών κλήσεων.
- 2 Πατήστε **MENU/OK** για να πραγματοποιήσετε είσοδο στο μενού επιλογών.
- 3 Επιλέξτε [**Διαγραφή όλων**] και πατήστε **MENU/OK** για επιβεβαίωση.
↳ Εμφανίζεται ένα αίτημα επιβεβαίωσης στη συσκευή χειρός.
- 4 Πατήστε **MENU/OK** για επιβεβαίωση.
↳ Διαγράφονται όλες οι καταχωρίσεις.

10 Ρυθμίσεις τηλεφώνου

Μπορείτε να προσαρμόσετε τις ρυθμίσεις του τηλεφώνου σας.

Ρυθμίσεις ήχου

Ορισμός της έντασης ήχου κλήσης για τη συσκευή

Μπορείτε να επιλέξετε ανάμεσα σε 5 επίπεδα έντασης ήχου κλήσης ή **[Ανενεργό]**.

- 1 Πατήστε **MENU/OK**.
- 2 Επιλέξτε **> [Ρύθμ. τηλεφ.] > [Ηχοι] > [Ένταση κουδ.]** και πατήστε **MENU/OK** για επιβεβαίωση.
- 3 Επιλέξτε ένα επίπεδο έντασης και πατήστε **MENU/OK** για επιβεβαίωση.
↳ Η ρύθμιση αποθηκεύεται.

Ορισμός ήχου κλήσης για τη συσκευή

Μπορείτε να επιλέξετε ανάμεσα σε 10 ήχους κλήσης.

- 1 Πατήστε **MENU/OK**.
- 2 Επιλέξτε **[Ρύθμ. τηλεφ.] > [Ηχοι] > [Κουδουνίσματα]** και πατήστε **MENU/OK** για επιβεβαίωση.
- 3 Επιλέξτε έναν ήχο κλήσης και πατήστε **MENU/OK** για επιβεβαίωση.
↳ Η ρύθμιση αποθηκεύεται.

Ορισμός ήχου πλήκτρων

Ο ήχος πλήκτρων είναι ο ήχος που βγαίνει από τα πλήκτρα της συσκευής χειρός όταν τα πατάτε.

- 1 Πατήστε **MENU/OK**.
- 2 Επιλέξτε **> [Ρύθμ. τηλεφ.] > [Ηχοι] > [Ηχος πλήκτρων]** και πατήστε **MENU/OK** για επιβεβαίωση.
- 3 Επιλέξτε **[Ενεργό]/[Ανενεργό]** και πατήστε **MENU/OK** για επιβεβαίωση.
↳ Η ρύθμιση αποθηκεύεται.

Ορίστε τον ήχο τοποθέτησης

Ηχος βάσης σύνδεσης είναι ο ήχος που ακούγεται όταν τοποθετείτε τη συσκευή χειρός πάνω στο σταθμό βάσης ή τη βάση φόρτισης.

- 1 Πατήστε **MENU/OK**.
- 2 Επιλέξτε **[Ρύθμ. τηλεφ.] > [Ηχοι] > [Ηχ. βάσ. σύνδ.]** και πατήστε **MENU/OK** για επιβεβαίωση.
- 3 Επιλέξτε **[Ενεργό]/[Ανενεργό]** και πατήστε **MENU/OK** για επιβεβαίωση.
↳ Η ρύθμιση αποθηκεύεται.

Ρύθμιση του ήχου για την μπαταρία

Ο ήχος για την μπαταρία ακούγεται όταν η ισχύς της μπαταρίας είναι χαμηλή και απαιτείται επαναφόρτιση.

- 1 Πατήστε **MENU/OK**.
- 2 Επιλέξτε **[Ρύθμ. τηλεφ.] > [Ηχοι] > [Τόνος μπαταρ.]** και πατήστε **MENU/OK** για επιβεβαίωση.
- 3 Επιλέξτε **[Ενεργό]/[Ανενεργό]** και πατήστε **MENU/OK** για επιβεβαίωση.
↳ Η ρύθμιση αποθηκεύεται.

Όνομα συσκευής χειρός

Το όνομα της συσκευής χειρός μπορεί να περιέχει έως 12 χαρακτήρες. Εμφανίζεται στην οθόνη της συσκευής χειρός σε λειτουργία αναμονής.

- 1 Πατήστε **MENU/OK**.

- 2 Επιλέξτε [Ρύθμ. τηλεφ.] > [Όνομα Τηλεφών.] και πατήστε **MENU/OK** για επιβεβαίωση.
- 3 Εισαγάγετε ή επεξεργαστείτε το όνομα. Για διαγραφή χαρακτήρα, πατήστε **REDIAL/C**.
- 4 Πατήστε **MENU/OK** για επιβεβαίωση.
↳ Η ρύθμιση αποθηκεύεται.

Ρύθμιση ημερομηνίας και ώρας

Για πληροφορίες, ανατρέξτε στην παράγραφο "Ρύθμιση ημερομηνίας και ώρας" στην ενότητα "Ξεκινήστε".

Ρύθμιση της γλώσσας προβολής

Σημείωση

- Αυτή η λειτουργία είναι διαθέσιμη μόνο σε μοντέλα που υποστηρίζουν πολλές γλώσσες.
- Οι διαθέσιμες γλώσσες διαφέρουν ανάλογα με τη χώρα.

- 1 Πατήστε **MENU/OK**.
- 2 Επιλέξτε [Ρύθμ. τηλεφ.] > [Γλώσσα] και πατήστε **MENU/OK** για επιβεβαίωση.
- 3 Επιλέξτε μια γλώσσα και πατήστε **MENU/OK** για επιβεβαίωση.
↳ Η ρύθμιση αποθηκεύεται.

Λειτουργία ECO+

Όταν είναι ενεργοποιημένη, η λειτουργία **ECO+** εξαλείφει την ακτινοβολία της συσκευής χειρός και του σταθμού βάσης στη λειτουργία αναμονής.

- 1 Πατήστε **MENU/OK**.

- 2 Επιλέξτε [Ρύθμ. τηλεφ.] > [Λειτουργία **ECO+**] και πατήστε **MENU/OK** για επιβεβαίωση.
- 3 Επιλέξτε [Ενεργό]/[Ανενεργό] και πατήστε **MENU/OK** για επιβεβαίωση.
↳ Η ρύθμιση αποθηκεύεται.
↳ Στην κατάσταση αναμονής εμφανίζεται η ένδειξη **ECO+**.

Σημείωση

- Για να δουλεύει σωστά η λειτουργία **ECO+**, πρέπει όλες οι συσκευές χειρός που έχετε καταχωρίσει στο σταθμό βάσης να είναι μοντέλα D250/D255.
- Όταν η λειτουργία **ECO+** είναι ενεργοποιημένη, ο χρόνος αναμονής μειώνεται. Αυτό συμβαίνει επειδή στη λειτουργία **ECO+** δεν μεταδίδεται σήμα από το σταθμό βάσης στη λειτουργία αναμονής. Συνεπώς, η συσκευή χειρός πρέπει να παρακολουθεί συχνότερα τη μετάδοση σημάτων από το σταθμό βάσης, προκειμένου να ανιχνεύσει εισερχόμενες κλήσεις ή άλλα αιτήματα από το σταθμό βάσης. Επίσης, είναι μεγαλύτερος ο χρόνος που απαιτείται για να συνδεθεί η συσκευή χειρός σε λειτουργίες όπως η ρύθμιση κλήσεων, το αρχείο κλήσεων, η ειδοποίηση και η περιήγηση στον τηλεφωνικό κατάλογο. Σε περίπτωση απώλειας ισχύος ή αν μετακινηθείτε εκτός εμβέλειας, η συσκευή χειρός δεν θα σας ειδοποιήσει για την απώλεια σύνδεσης.

11 Τηλεφωνητής

Σημείωση

- Διατίθεται μόνο στο D255.

Το τηλέφωνό σας περιλαμβάνει τηλεφωνητή που καταγράφει τις αναπάντητες κλήσεις όταν είναι ενεργοποιημένος. Μπορείτε να έχετε απομακρυσμένη πρόσβαση στον τηλεφωνητή και να αλλάξετε τις ρυθμίσεις μέσω του μενού τηλεφωνητή στη συσκευή χειρός.

Το κουμπί **▶■** στο σταθμό βάσης ανάβει όταν είναι ενεργοποιημένος ο τηλεφωνητής.

Ενεργοποίηση ή απενεργοποίηση του τηλεφωνητή

Μπορείτε να ενεργοποιήσετε ή να απενεργοποιήσετε τον τηλεφωνητή μέσω του σταθμού βάσης ή της συσκευής χειρός.

Μέσω της συσκευής χειρός

- 1 Πατήστε **☰** / **MENU/OK** ή **[Τηλεφωνητής]** > .
- 2 Επιλέξτε **[Ενεργ/απενεργ]** > **[Ενεργό]/[Ανενεργό]** και στη συνέχεια πατήστε **MENU/OK** για επιβεβαίωση.
- 3 Επιλέξτε **[Ηχογ. Επίσης]/[Μόνο απάντηση]** όταν είναι ενεργοποιημένος ο τηλεφωνητής και στη συνέχεια πατήστε **MENU/OK** για επιβεβαίωση.
↳ Η ρύθμιση αποθηκεύεται.

Σημείωση

- **[Ηχογ. Επίσης]**: Οι κλήσεις απαντώνται και τα μηνύματα καταγράφονται. **[Μόνο απάντηση]**: Οι κλήσεις απαντώνται αλλά τα μηνύματα δεν καταγράφονται.

↳ Η ρύθμιση αποθηκεύεται.

Μέσω της βάσης

Σε λειτουργία αναμονής, πατήστε **⏻** για να ενεργοποιήσετε ή να απενεργοποιήσετε τον τηλεφωνητή.

Σημείωση

- Όταν ο τηλεφωνητής είναι ενεργοποιημένος, απαντάει αυτός στις εισερχόμενες κλήσεις μετά από έναν συγκεκριμένο αριθμό κουδουνισμάτων βάσει της ρύθμισης καθυστέρησης ήχου.

Ρύθμιση της γλώσσας τηλεφωνητή

Σημείωση

- Αυτή η λειτουργία είναι διαθέσιμη μόνο σε μοντέλα που υποστηρίζουν πολλές γλώσσες.

Η γλώσσα του τηλεφωνητή είναι η γλώσσα που χρησιμοποιείται για τα μηνύματα.

- 1 Πατήστε **☰** / **MENU/OK** ή **[Τηλεφωνητής]** > .
- 2 Επιλέξτε **[Γλώσσα φωνής]** και πατήστε **MENU/OK** για επιβεβαίωση.
- 3 Επιλέξτε μια γλώσσα και πατήστε **MENU/OK** για επιβεβαίωση.
↳ Η ρύθμιση αποθηκεύεται.

Μηνύματα

Μήνυμα είναι η ειδοποίηση που ακούει το άτομο που σας έχει καλέσει όταν στην κλήση του απαντάει ο τηλεφωνητής. Ο τηλεφωνητής διαθέτει 2 προηχογραφημένα μηνύματα: **[Ηχογ. Επίσης]** και **[Μόνο απάντηση]**.

Εγγραφή μηνύματος

Η μέγιστη διάρκεια μηνύματος που μπορείτε να ηχογραφήσετε είναι 3 λεπτά. Το νέο ηχογραφημένο μήνυμα αντικαθιστά αυτόματα το παλιό.

- 1 Πατήστε  / MENU/OK ή [Τηλεφωνητής] > .
- 2 Επιλέξτε [Μήνυμα] και πατήστε MENU/OK για επιβεβαίωση.
- 3 Επιλέξτε [Μόνο απάντηση] ή [Ηχογ. Επίσης] και, στη συνέχεια, πατήστε MENU/OK για επιβεβαίωση.
- 4 Επιλέξτε [Ηχογράφιση] και πατήστε MENU/OK για επιβεβαίωση.
- 5 Ξεκινήστε την ηχογράφιση του μηνύματος, κοντά στο μικρόφωνο, μετά το χαρακτηριστικό ήχο.
- 6 Πατήστε MENU/OK για να διακόψετε την ηχογράφιση. Διαφορετικά η ηχογράφιση θα διακοπεί μόνη της μετά από 3 λεπτά.
↳ Μπορείτε να ακούσετε το ηχογραφημένο μήνυμα από τη συσκευή χειρός.

Σημείωση

- Βεβαιωθείτε ότι μιλάτε κοντά στο μικρόφωνο όταν ηχογραφείτε ένα μήνυμα.

Ακρόαση μηνύματος

- 1 Πατήστε  / MENU/OK ή [Τηλεφωνητής] > .
- 2 Επιλέξτε το [Μήνυμα] και πατήστε MENU/OK για επιβεβαίωση.
- 3 Επιλέξτε [Μόνο απάντηση] ή [Ηχογ. Επίσης] και, στη συνέχεια, πατήστε MENU/OK για επιβεβαίωση.
- 4 Επιλέξτε [Αναπαραγωγή] και πατήστε MENU/OK για επιβεβαίωση.

↳ Μπορείτε να ακούσετε το τρέχον μήνυμα.

Σημείωση

- Αν λάβετε εισερχόμενη κλήση, δεν θα μπορείτε πια να ακούσετε το μήνυμα.

Επαναφέρετε το προεπιλεγμένο μήνυμα τηλεφωνητή

- 1 Πατήστε  / MENU/OK ή [Τηλεφωνητής] > .
- 2 Επιλέξτε [Μήνυμα] και πατήστε MENU/OK για επιβεβαίωση.
- 3 Επιλέξτε [Ηχογ. Επίσης] ή [Μόνο απάντηση] και, στη συνέχεια, πατήστε MENU/OK για επιβεβαίωση.
- 4 Επιλέξτε [Χρήση προεπιλ] και πατήστε MENU/OK για επιβεβαίωση.
↳ Εμφανίζεται ένα αίτημα επιβεβαίωσης στη συσκευή χειρός.
- 5 Πατήστε MENU/OK για επιβεβαίωση.
↳ Πραγματοποιείται επαναφορά του προεπιλεγμένου μηνύματος τηλεφωνητή.

Εισερχόμενα μηνύματα

Κάθε μήνυμα μπορεί να διαρκέσει έως 3 λεπτά. Όταν λαμβάνετε νέα μηνύματα, η ένδειξη νέων μηνυμάτων αναβοσβήνει στον τηλεφωνητή και στη συσκευή χειρός.

Σημείωση

- Εάν σκώσετε το τηλέφωνο ενώ ο καλών αφήνει μήνυμα, η ηχογράφιση του μηνύματος διακόπεται και μπορείτε να μιλήσετε απευθείας στον καλούντα.
- Εάν η μήνιμη είναι πλήρης, ο τηλεφωνητής μεταβαίνει αυτόματα σε [Μόνο απάντηση]. Διαγράψτε τα παλαιότερα μηνύματα για να μπορείτε να λαμβάνετε νέα.

Ακρόαση εισερχόμενων μηνυμάτων

Μπορείτε να ακούσετε τα εισερχόμενα μηνύματα με τη σειρά που έχουν ηχογραφηθεί.

Από τη βάση

- Για έναρξη/διακοπή της ακρόασης, πατήστε **▶■**.
- Για προσαρμογή της έντασης, πατήστε **⏮ / ⏭**.
- Για αναπαραγωγή του προηγούμενου μηνύματος ή/και επανάληψη του τρέχοντος μηνύματος, πατήστε **◀**.
- Για αναπαραγωγή του επόμενου μηνύματος, πατήστε **▶**.
- Για διαγραφή του τρέχοντος μηνύματος, πατήστε **☒**.



Σημείωση

- Δεν είναι δυνατή η ανάκτηση μηνυμάτων που έχουν διαγραφεί.

Από τη συσκευή χειρός

- Αν υπάρχουν νέα μηνύματα, πατήστε **📞** για ακρόαση. Αν δεν υπάρχουν νέα μηνύματα, πατήστε **📞** και κατόπιν **MENU/OK** για να ακούσετε τα παλιά μηνύματα.
- Πατήστε **MENU/OK > [Τηλεφωνητής] > [Αναπαραγωγή]** και, στη συνέχεια, πατήστε **MENU/OK** για επιβεβαίωση.
↳ Ξεκινάει η αναπαραγωγή νέων μηνυμάτων. Εάν δεν υπάρχουν νέα μηνύματα, πραγματοποιείται αναπαραγωγή των παλαιών.
- Πατήστε **REDIAL/C** για να διακόψετε την ακρόαση.
- Πατήστε **MENU/OK** για να πραγματοποιήσετε είσοδο στο μενού επιλογών.
- Πατήστε **🔊▲ / 🔊▼** για αύξηση/μείωση της έντασης.

Διαγραφή εισερχόμενου μηνύματος

Από τη βάση

Αφού ακούσετε το μήνυμα, πατήστε **☒**.

↳ Το τρέχον μήνυμα διαγράφεται.

Από τη συσκευή χειρός

- 1 Αφού ακούσετε το μήνυμα, πατήστε **MENU/OK** για είσοδο στο μενού επιλογών.
- 2 Επιλέξτε **[Διαγραφή]** και πατήστε **MENU/OK** για επιβεβαίωση.
↳ Το τρέχον μήνυμα διαγράφεται.

Διαγραφή όλων των παλαιών εισερχόμενων μηνυμάτων

Κρατήστε πατημένο το **☒** στο σταθμό βάσης σε λειτουργία αναμονής.

↳ Διαγράφονται όλα τα παλαιά μηνύματα και δεν είναι δυνατή η ανάκτησή τους.

Από τη συσκευή χειρός

- 1 Πατήστε **📞 / MENU/OK** ή **[Τηλεφωνητής] >**.
- 2 Επιλέξτε **[Διαγραφή όλων]** και πατήστε **MENU/OK** για επιβεβαίωση.
↳ Εμφανίζεται ένα αίτημα επιβεβαίωσης στη συσκευή χειρός.
- 3 Πατήστε **MENU/OK** για επιβεβαίωση.
↳ Διαγράφονται όλα τα παλαιά μηνύματα και δεν είναι δυνατή η ανάκτησή τους.



Σημείωση

- Μπορείτε να διαγράψετε μόνο τα αναγνωσμένα μηνύματα. Δεν είναι δυνατή η ανάκτηση μηνυμάτων που έχουν διαγραφεί.

Ρύθμιση καθυστέρησης ήχου

Μπορείτε να ρυθμίσετε τον αριθμό των φωνών που θα χτυπήσει το τηλέφωνο πριν να απαντήσει στην κλήση ο τηλεφωνητής.

- 1 Πατήστε  / MENU/OK ή [Τηλεφωνητής] > .
- 2 Επιλέξτε [Καυστ. κουδ.] και πατήστε MENU/OK για επιβεβαίωση.
- 3 Επιλέξτε μια νέα ρύθμιση και πατήστε MENU/OK για επιβεβαίωση.
↳ Η ρύθμιση αποθηκεύεται.

Σημείωση

- Βεβαιωθείτε ότι ο τηλεφωνητής είναι ενεργοποιημένος, για να μπορέσετε να χρησιμοποιήσετε αυτή τη λειτουργία.

Συμβουλή

- Κατά την απομακρυσμένη πρόσβαση στον τηλεφωνητή, σας συνιστούμε να ρυθμίζετε την καθυστέρηση ήχου σε λειτουργία [Εξοικ. τελ συνδ]. Αυτός είναι ένας οικονομικός τρόπος διαχείρισης των μηνυμάτων σας. Όταν υπάρχουν νέα μηνύματα, ο τηλεφωνητής θα απαντάει στην κλήση μετά από 3 κουδουνίσματα. Όταν δεν υπάρχουν μηνύματα, θα απαντάει στην κλήση μετά από 5 κουδουνίσματα.

Απομακρυσμένη πρόσβαση

Μπορείτε να χρησιμοποιήσετε τον τηλεφωνητή όταν δεν βρίσκεστε στο σπίτι. Απλά καλέστε τον αριθμό του τηλεφώνου σας από ένα τονικό τηλέφωνο και πληκτρολογήστε τον κωδικό PIN.

Σημείωση

- Ο κωδικός PIN απομακρυσμένης πρόσβασης είναι ίδιος με τον κωδικό PIN του συστήματός σας. Το προρυθμισμένο PIN είναι 0000.

Ενεργοποίηση/απενεργοποίηση της δυνατότητας απομακρυσμένης πρόσβασης

Μπορείτε να επιτρέψετε ή να απαγορεύετε την απομακρυσμένη πρόσβαση στον τηλεφωνητή.

- 1 Πατήστε  / MENU/OK ή [Τηλεφωνητής] > .
- 2 Επιλέξτε το [Απομ. πρόσβαση] και πατήστε MENU/OK για επιβεβαίωση.
- 3 Επιλέξτε [Ενεργοποίηση]/[Απενεργοποίηση] και πατήστε MENU/OK για επιβεβαίωση.
↳ Η ρύθμιση αποθηκεύεται.

Αλλαγή κωδικού PIN

- 1 Πατήστε  / MENU/OK ή [Τηλεφωνητής] > .
- 2 Επιλέξτε [Απομ. πρόσβαση] > [Αλλαγή PIN] και πατήστε MENU/OK για επιβεβαίωση.
- 3 Πληκτρολογήστε τον παλιό κωδικό και πατήστε MENU/OK για επιβεβαίωση.
- 4 Πληκτρολογήστε το νέο κωδικό και πατήστε MENU/OK για επιβεβαίωση.
- 5 Πληκτρολογήστε ξανά το νέο κωδικό και πατήστε MENU/OK για επιβεβαίωση.
↳ Η ρύθμιση αποθηκεύεται.

Απομακρυσμένη πρόσβαση στον τηλεφωνητή

- 1 Πραγματοποιήστε κλήση στον αριθμό του σπιτιού σας από ένα τονικό τηλέφωνο.
- 2 Πληκτρολογήστε το # όταν ακούσετε το μήνυμα.
- 3 Εισαγάγετε τον κωδικό PIN.
↳ Τώρα έχετε πρόσβαση στον τηλεφωνητή σας και μπορείτε να ακούσετε τα νέα μηνύματα.

Σημείωση

- Έχετε 2 ευκαιρίες να πληκτρολογήσετε τον σωστό κωδικό PIN πριν κλείσει το τηλέφωνο.

- 4 Πατήστε ένα πλήκτρο για να εκτελέσετε μια λειτουργία. Δείτε τον πίνακα εντολών απομακρυσμένης πρόσβασης στη συνέχεια για μια λίστα των διαθέσιμων λειτουργιών.

Σημείωση

- Όταν δεν υπάρχουν μηνύματα, το τηλέφωνο κλείνει αυτόματα εάν δεν πατηθεί κανένα πλήκτρο για 8 δευτερόλεπτα.

Εντολές απομακρυσμένης πρόσβασης

Πλήκτρο	Λειτουργία
1	Ακρόαση του προηγούμενου μηνύματος.
2	Ακρόαση μηνυμάτων.
3	Μετάβαση στο επόμενο μήνυμα.
6	Διαγραφή τρέχοντος μηνύματος.
7	Ενεργοποίηση τηλεφωνητή (η λειτουργία δεν είναι διαθέσιμη κατά τη διάρκεια της ακρόασης μηνυμάτων).
8	Διακοπή ακρόασης μηνύματος.
9	Απενεργοποίηση τηλεφωνητή (η λειτουργία δεν είναι διαθέσιμη κατά τη διάρκεια της ακρόασης μηνυμάτων).

Συμπεριφορά της οθόνης LED στο σταθμό βάσης

Ο παρακάτω πίνακας σας παρουσιάζει την τρέχουσα κατάσταση με διαφορετική συμπεριφορά της οθόνης LED στο σταθμό βάσης.

Οθόνη LED	Κατάσταση μηνυμάτων
-----------	---------------------

Ανάβει σταθερά

- Δεν υπάρχει νέο μήνυμα και η μνήμη δεν είναι γεμάτη.
- Η συσκευή χειρός είναι ενεργοποιημένη.
- Είσοδος στη λειτουργία ειδοποίησης.

Αναβοσβήνει

- Υπάρχει νέο μήνυμα και η μνήμη δεν είναι γεμάτη.
- Υπάρχει εισερχόμενη κλήση.
- Εγγραφή εισερχόμενου μηνύματος.
- Ακρόαση μηνυμάτων.
- Απομακρυσμένη πρόσβαση/ακρόαση των μηνυμάτων από τη συσκευή χειρός.

Αναβοσβήνει (Γρήγορα)

- Υπάρχει ή δεν υπάρχει νέο μήνυμα και η μνήμη είναι πλήρης.
- Είσοδος σε λειτουργία καταχώρισης.

12 Λειτουργία Απορρήτου

Μπορείτε να χρησιμοποιήσετε τη λειτουργία Απορρήτου για να αποκλείσετε τις εξερχόμενες και τις εισερχόμενες κλήσεις.

Φραγή εξερχόμενων κλήσεων

Μπορείτε να αποκλείσετε κάποιες εξερχόμενες κλήσεις, όπως διεθνείς κλήσεις ή κλήσεις προς ανεπιθύμητες γραμμές άμεσης σύνδεσης, κάνοντας φραγή κλήσεων προς αριθμούς που ξεκινούν με συγκεκριμένα ψηφία. Μπορείτε να δημιουργήσετε 2 σύνολα αριθμών που θα αποτελούνται από έως και 4 ψηφία το καθένα. Όταν επιχειρείτε να κάνετε μια κλήση που ξεκινά με ένα από αυτά τα 2 σύνολα αριθμών, η εξερχόμενη κλήση δεν πραγματοποιείται.

Ενεργοποίηση/απενεργοποίηση της λειτουργίας φραγής εξερχόμενων κλήσεων

- 1 Πατήστε **MENU/OK**.
- 2 Επιλέξτε [**Λειτ. απορ.**] και πατήστε **MENU/OK** για επιβεβαίωση.
- 3 Πληκτρολογήστε τον κωδικό/το PIN φραγής εξερχόμενων κλήσεων. Ο προεπιλεγμένος κωδικός PIN/κωδικός πρόσβασης είναι 0000. Στη συνέχεια πατήστε **MENU/OK** για επιβεβαίωση.
- 4 Επιλέξτε [**Φραγή κλήσεων**] > [**Λειτ. φραγής**] > [**Ενεργό**]/[**Ανενεργό**] και στη συνέχεια πατήστε **MENU/OK** για επιβεβαίωση.
↳ Η ρύθμιση αποθηκεύεται.

Προσθήκη νέου αριθμών στη λίστα φραγής εξερχόμενων κλήσεων

- 1 Πατήστε **MENU/OK**.
- 2 Επιλέξτε [**Λειτ. απορ.**] και πατήστε **MENU/OK** για επιβεβαίωση.
- 3 Πληκτρολογήστε τον κωδικό/το PIN φραγής εξερχόμενων κλήσεων. Ο προεπιλεγμένος κωδικός PIN είναι 0000. Στη συνέχεια, πατήστε **MENU/OK** για επιβεβαίωση.
- 4 Επιλέξτε [**Φραγή κλήσεων**] > [**Αριθμός φραγής**] και πατήστε **MENU/OK** για επιβεβαίωση.
- 5 Επιλέξτε έναν αριθμό από τη λίστα και πατήστε **MENU/OK** για επιβεβαίωση.
- 6 Επεξεργαστείτε τον αριθμό και πατήστε **MENU/OK** για επιβεβαίωση.
↳ Η ρύθμιση αποθηκεύεται.

Αλλαγή κωδικού/PIN φραγής εξερχόμενων κλήσεων.

- 1 Πατήστε **MENU/OK**.
- 2 Επιλέξτε [**Λειτ. απορ.**] και πατήστε **MENU/OK** για επιβεβαίωση.
- 3 Πληκτρολογήστε τον παλιό κωδικό/το PIN φραγής εξερχόμενων κλήσεων. Ο προεπιλεγμένος κωδικός PIN είναι 0000. Στη συνέχεια, πατήστε **MENU/OK** για επιβεβαίωση.
- 4 Επιλέξτε [**Φραγή κλήσεων**] > [**Αλλαγή PIN**] και πατήστε **MENU/OK** για επιβεβαίωση.
- 5 Πληκτρολογήστε το νέο κωδικό PIN/κωδικό πρόσβασης και πατήστε **MENU/OK** για επιβεβαίωση.
- 6 Πληκτρολογήστε ξανά το νέο κωδικό PIN/κωδικό πρόσβασης και πατήστε **MENU/OK** για επιβεβαίωση.
↳ Η ρύθμιση αποθηκεύεται.

Φραγή εισερχόμενων κλήσεων

Μπορείτε να προσθέσετε αριθμούς στη λίστα ανεπιθύμητων, για να γίνεται φραγή των εισερχόμενων κλήσεων από ορισμένους ανεπιθύμητους αριθμούς. Μπορείτε να δημιουργήσετε 4 σύνολα αριθμών που θα αποτελούνται από έως και 24 ψηφία το καθένα. Σε περίπτωση εισερχόμενης κλήσης που ξεκινά με ένα από αυτά τα 4 σύνολα αριθμών, θα γίνεται σίγαση του ήχου κλήσης.

Σημείωση

- Πριν χρησιμοποιήσετε αυτή τη λειτουργία, βεβαιωθείτε ότι έχετε εγγραφεί στην υπηρεσία αναγνώρισης κλήσεων.
- Το όνομα της επαφής στον τηλεφωνικό κατάλογο θα εμφανίζεται αν αυτός ο αριθμός επαφής αντιστοιχεί στην εγγραφή που έχει αποθηκευτεί στη λίστα ανεπιθύμητων.

Ενεργοποίηση/απενεργοποίηση της λίστας ανεπιθύμητων

- 1 Πατήστε **MENU/OK**.
- 2 Επιλέξτε [**Λειτ. απορ.**] και πατήστε **MENU/OK** για επιβεβαίωση.
- 3 Πληκτρολογήστε τον κωδικό/το PIN φραγής εισερχόμενων κλήσεων. Ο προεπιλεγμένος κωδικός PIN είναι 0000. Στη συνέχεια, πατήστε **MENU/OK** για επιβεβαίωση.
- 4 Επιλέξτε [**Αποκλ. εισερχ.**] > [**Λειτ. φραγής**] > [**Ενεργό**]/[**Ανενεργό**] και στη συνέχεια πατήστε **MENU/OK** για επιβεβαίωση.
↳ Η ρύθμιση αποθηκεύεται.

Προσθήκη αριθμών στη λίστα ανεπιθύμητων

- 1 Πατήστε **MENU/OK**.

- 2 Επιλέξτε [**Λειτ. απορ.**] και πατήστε **MENU/OK** για επιβεβαίωση.
- 3 Πληκτρολογήστε τον κωδικό/το PIN φραγής εισερχόμενων κλήσεων. Ο προεπιλεγμένος κωδικός PIN είναι 0000. Στη συνέχεια, πατήστε **MENU/OK** για επιβεβαίωση.
- 4 Επιλέξτε [**Αποκλ. εισερχ.**] > [**Φραγή αριθμού**] και πατήστε **MENU/OK** για επιβεβαίωση.
- 5 Εισαγάγετε τον αριθμό και πατήστε **MENU/OK** για επιβεβαίωση.
↳ Η ρύθμιση αποθηκεύεται.

Αλλαγή κωδικού PIN/κωδικού πρόσβασης λίστας ανεπιθύμητων

- 1 Πατήστε **MENU/OK**.
- 2 Επιλέξτε [**Λειτ. απορ.**] και πατήστε **MENU/OK** για επιβεβαίωση.
- 3 Πληκτρολογήστε τον παλιό κωδικό/το PIN φραγής εισερχόμενων κλήσεων. Ο προεπιλεγμένος κωδικός PIN είναι 0000. Στη συνέχεια, πατήστε **MENU/OK** για επιβεβαίωση.
- 4 Επιλέξτε [**Αποκλ. εισερχ.**] > [**Αλλαγή PIN**] και πατήστε **MENU/OK** για επιβεβαίωση.
- 5 Πληκτρολογήστε το νέο κωδικό PIN/κωδικό πρόσβασης και πατήστε **MENU/OK** για επιβεβαίωση.
- 6 Πληκτρολογήστε ξανά το νέο κωδικό PIN/κωδικό πρόσβασης και πατήστε **MENU/OK** για επιβεβαίωση.
↳ Η ρύθμιση αποθηκεύεται.

13 Υπηρεσίες

Το τηλέφωνο υποστηρίζει πλήθος λειτουργιών που σας επιτρέπουν να χειρίζεστε και να διαχειρίζεστε τις κλήσεις εύκολα και άνετα.

Τύπος λίστας κλήσεων

Μπορείτε να ρυθμίσετε αν στο αρχείο καταγραφής κλήσεων θα βλέπετε όλες τις κλήσεις ή μόνο τις αναπάντητες.

Σημείωση

- Αυτή η λειτουργία εξαρτάται από τη χώρα.

Επιλογή τύπου λίστας κλήσεων

- 1 Πατήστε **MENU/OK**.
- 2 Επιλέξτε [**Υπηρεσίες**] > [**Λίστες κλήσεων**] και πατήστε **MENU/OK** για επιβεβαίωση.
- 3 Ενεργοποιήστε μια επιλογή και πατήστε **MENU/OK** για επιβεβαίωση.

Αυτόματη συνδιάσκεψη

Για να συμμετέχετε σε μια εξωτερική κλήση μαζί με μια άλλη συσκευή χειρός, πατήστε **↵**.

Σημείωση

- Αυτή η λειτουργία είναι διαθέσιμη μόνο για εκδόσεις με περισσότερες συσκευές χειρός.

Ενεργοποίηση/απενεργοποίηση αυτόματης συνδιάσκεψης

- 1 Πατήστε **MENU/OK**.
- 2 Επιλέξτε [**Υπηρεσίες**] > [**Συνδιάσκεψη**] και πατήστε **MENU/OK** για επιβεβαίωση.
- 3 Επιλέξτε [**Αυτόματο**]/[**Ανενεργό**] και πατήστε **MENU/OK** για επιβεβαίωση.
↳ Η ρύθμιση αποθηκεύεται.

Τύπος δικτύου

Σημείωση

- Αυτή η λειτουργία εξαρτάται από τη χώρα. Είναι διαθέσιμη μόνο σε μοντέλα που υποστηρίζουν τη λειτουργία τύπου δικτύου.

- 1 Πατήστε **MENU/OK**.
- 2 Επιλέξτε [**Υπηρεσίες**] > [**Τύπος δικτύου**], και πατήστε **MENU/OK**.
- 3 Επιλέξτε έναν τύπο δικτύου και πατήστε **MENU/OK**.
↳ Η ρύθμιση αποθηκεύεται.

Αυτόματο πρόθεμα

Αυτή η λειτουργία ελέγχει και διαμορφώνει τον αριθμό των εξερχόμενων κλήσεων πριν να πραγματοποιηθούν. Ο αριθμός προθέματος μπορεί να αντικαταστήσει τον αριθμό ανίχνευσης που έχετε ορίσει στο μενού. Για παράδειγμα, μπορείτε να ορίσετε το 604 ως αριθμό ανίχνευσης και το 1250 ως πρόθεμα. Όταν έχετε πληκτρολογήσει έναν αριθμό, όπως για παράδειγμα τον 6043338888, το τηλέφωνο θα αλλάξει τον αριθμό σε 12503338888 κατά την κλήση του.

Σημείωση

- Το μέγιστο μήκος του αριθμού ανίχνευσης είναι 5 ψηφία. Το μέγιστο μήκος του αριθμού αυτόματου προθέματος είναι 10 ψηφία.
- Αυτή η λειτουργία εξαρτάται από τη χώρα.

Ορισμός αυτόματου προθέματος

- 1 Πατήστε **MENU/OK**.
- 2 Επιλέξτε **[Υπηρεσίες] > [Αυτόμ. πρόθεμα]** και πατήστε **MENU/OK** για επιβεβαίωση.
- 3 Εισαγάγετε τον αριθμό ανίχνευσης και πατήστε **MENU/OK** για επιβεβαίωση.
- 4 Εισαγάγετε τον αριθμό προθέματος και πατήστε **MENU/OK** για επιβεβαίωση.
↳ Η ρύθμιση αποθηκεύεται.

Σημείωση

- Για εισαγωγή παύσης, πατήστε και κρατήστε πατημένο το **#****.
- Εάν οριστεί αριθμός προθέματος και δεν οριστεί αριθμός ανίχνευσης, ο αριθμός προθέματος προστίθεται σε όλες τις εξερχόμενες κλήσεις.
- Η λειτουργία δεν είναι διαθέσιμη εάν ο αριθμός που πληκτρολογήσατε αρχίζει από * και #.

Επιλογή διάρκειας επανάκλησης

Βεβαιωθείτε ότι ο χρόνος επανάκλησης έχει οριστεί σωστά, για να μπορείτε να απαντήσετε σε μια δεύτερη κλήση. Κανονικά, το τηλέφωνο είναι ήδη ρυθμισμένο για τη διάρκεια επανάκλησης. Μπορείτε να επιλέξετε ανάμεσα σε 3 εναλλακτικές: **[Σύντομος]**, **[Μεσαίος]** και **[Παρατεταμένος]**. Ο αριθμός των διαθέσιμων επιλογών ποικίλλει ανάλογα με τη χώρα. Για λεπτομέρειες, συμβουλευτείτε τον πάροχο υπηρεσιών.

- 1 Πατήστε **MENU/OK**.
- 2 Επιλέξτε **[Υπηρεσίες] > [Χρόνος επανακ.]** και πατήστε **MENU/OK** για επιβεβαίωση.
- 3 Ενεργοποιήστε μια επιλογή και πατήστε **MENU/OK** για επιβεβαίωση.
↳ Η ρύθμιση αποθηκεύεται.

Λειτουργία κλήσης

Σημείωση

- Αυτή η λειτουργία διατίθεται μόνο σε μοντέλα που υποστηρίζουν και παλμική και τονική κλήση.

Η λειτουργία κλήσης εξαρτάται από το τηλεφωνικό σήμα που χρησιμοποιείται στη χώρα σας. Το τηλέφωνο υποστηρίζει και τονική (DTMF) και παλμική (περιστροφική) κλήση. Συμβουλευτείτε τον πάροχο υπηρεσιών σας για λεπτομερείς πληροφορίες.

Ρύθμιση της λειτουργίας κλήσης

- 1 Πατήστε **MENU/OK**.
- 2 Επιλέξτε **[Υπηρεσίες] > [Λειτουργ. κλήσ.]** και πατήστε **MENU/OK** για επιβεβαίωση.
- 3 Επιλέξτε μια λειτουργία κλήσης και πατήστε **MENU/OK** για επιβεβαίωση.
↳ Η ρύθμιση αποθηκεύεται.

Σημείωση

- Εάν το τηλέφωνό σας βρίσκεται σε παλμική λειτουργία κλήσης, πατήστε ****#*** κατά τη διάρκεια μιας κλήσης για προσωρινή χρήση της τονικής λειτουργίας κλήσης. Τα ψηφία αυτής της κλήσης μεταφέρονται στη συνέχεια ως τονικά σήματα.

Αυτόματο ρολόι

Σημείωση

- Αυτή η υπηρεσία εξαρτάται από δίκτυο.
- Πριν χρησιμοποιήσετε αυτή τη λειτουργία, βεβαιωθείτε ότι έχετε εγγραφεί στην υπηρεσία αναγνώρισης κλήσεων.

Συγχρονίζει αυτόματα την ώρα και την ημερομηνία στο τηλέφωνό σας με εκείνη του δημοσίου δικτύου μεταγωγής τηλεφώνου (PSTN). Για το συγχρονισμό της ημερομηνίας, βεβαιωθείτε ότι έχει ρυθμιστεί το τρέχον έτος.

- 1 Πατήστε **MENU/OK**.
- 2 Επιλέξτε **[Υπηρεσίες] > [Αυτόματο ρολόι]** και πατήστε **MENU/OK** για επιβεβαίωση.
- 3 Επιλέξτε **[Ενεργό]/[Ανενεργό]**. Πατήστε **MENU/OK**.
↳ Η ρύθμιση αποθηκεύεται.

Καταχώριση επιπλέον συσκευών χειρός

Μπορείτε να καταχωρίσετε περισσότερες από μία συσκευές χειρός στο σταθμό βάσης. Ο σταθμός βάσης μπορεί να δεχτεί έως 4 συσκευές χειρός.

- 1 Μπορείτε να δηλώσετε τη συσκευή χειρός ως εξής:
 - Αν η συσκευή χειρός είναι σε κατάσταση **[Μη εγγραμμένο]**, πατήστε **MENU/OK**.
 - Αν η συσκευή χειρός είναι σε κατάσταση **[Αναζήτηση]** και **[Μη διαθέσιμο]**, πατήστε **MENU/OK > [Υπηρεσίες] > [Καταχώριση] > MENU/OK**.
- 2 Πατήστε το **••** στο σταθμό βάσης για 10 δευτερόλεπτα.

Σημείωση

- Στα μοντέλα με τηλεφωνητή, θα ακούσετε έναν ήχο επιβεβαίωσης που υποδεικνύει ότι η βάση βρίσκεται σε λειτουργία δήλωσης.

- 3 Πληκτρολογήστε το PIN του συστήματος. Πατήστε **REDIAL/C** για τυχόν διορθώσεις. Πατήστε **MENU/OK** για να επιβεβαιώσετε το PIN.
↳ Η καταχώριση ολοκληρώνεται σε λιγότερο από 2 λεπτά. Η βάση εκχωρεί αυτόματα έναν αριθμό στη συσκευή χειρός.

Σημείωση

- Αν το PIN δεν είναι σωστό ή δεν εντοπιστεί η βάση μέσα σε ένα συγκεκριμένο χρονικό διάστημα, εμφανίζεται ένα μήνυμα ειδοποίησης στη συσκευή χειρός.
- Αν η δήλωση αποτύχει, αποσυνδέστε το τροφοδοτικό από το σταθμό βάσης και συνδέστε το ξανά. Περιμένετε 15 δευτερόλεπτα και επαναλάβετε τη διαδικασία της δήλωσης.
- Το προρυθμισμένο PIN είναι 0000. Δεν μπορεί να αλλάξει.

Ακύρωση καταχώρισης συσκευών χειρός

- 1 Πατήστε **MENU/OK**.
- 2 Επιλέξτε **[Υπηρεσίες] > [Ακύρ. εγγραφής]** και πατήστε **MENU/OK** για επιβεβαίωση.
- 3 Πληκτρολογήστε το PIN του συστήματος. (Το προρυθμισμένο PIN είναι 0000). Πατήστε **REDIAL/C** για να αφαιρέσετε τον αριθμό.
- 4 Επιλέξτε τη συσκευή χειρός που θέλετε να καταργήσετε.
- 5 Πατήστε **MENU/OK** για επιβεβαίωση.
↳ Η καταχωρισμένη συσκευή χειρός ακυρώνεται.



Συμβουλή

- Στη λειτουργία αναμονής, δίπλα στον αριθμό της συσκευής χειρός εμφανίζεται το όνομά της.



Σημείωση

- Δεν μπορείτε να καταργήσετε τη δήλωση μιας συσκευής χειρός από την ίδια τη συσκευή.

Επαναφορά προεπιλεγμένων ρυθμίσεων

Μπορείτε να επαναφέρετε τις ρυθμίσεις του τηλεφώνου σας στις αρχικές εργοστασιακές ρυθμίσεις.

- 1 Πατήστε **MENU/OK**.
- 2 Επιλέξτε **[Υπηρεσίες] > [Επαναφορά]** και πατήστε **MENU/OK** για επιβεβαίωση.
 - ↳ Εμφανίζεται ένα αίτημα επιβεβαίωσης στη συσκευή χειρός.
- 3 Πατήστε **MENU/OK** για επιβεβαίωση.
 - ↳ Γίνεται επαναφορά όλων των ρυθμίσεων (εκτός από τον τηλεφωνικό κατάλογο και τα πλήκτρα άμεσης πρόσβασης).

14 Τεχνικά στοιχεία

Γενικές προδιαγραφές και λειτουργίες

- Χρόνος ομιλίας: 16 ώρες
- Χρόνος αναμονής: 200 ώρες
- Εμβέλεια σε εσωτερικό χώρο: 50 μέτρα
- Εμβέλεια σε εξωτερικό χώρο: 300 μέτρα
- Λίστα τηλεφωνικού καταλόγου με 50 καταχωρίσεις
- Λίστα επανάκλησης με 10 καταχωρίσεις
- Αρχείο κλήσεων με 20 καταχωρίσεις
- Τηλεφωνητής με χρόνο εγγραφής 25 λεπτά
- Υποστήριξη προτύπων αναγνώρισης κλήσεων: FSK, DTMF

Μπαταρία

- Philips: 2 επαναφορτιζόμενες μπαταρίες AAA Ni-MH 1,2V 500 mAh

Τροφοδοτικό

Σταθμός βάσης και βάση φόρτισης

- Τηραο: S003GV0600050, Είσοδος: 100-240 V~, 50/60 Hz 150 mA, Έξοδος: 6 Vdc 500 mA
- Τηραο: S003GB0600050, Είσοδος: 100-240 V~, 50/60 Hz 150 mA, Έξοδος: 6 Vdc 500 mA

Βάρος και διαστάσεις (D250)

- Συσκευή χειρός: 108,5 γραμ.
47 x 23,6 x 156 χιλ. (Υ x Π x Β)
- Βάση: 67,5 γραμ.
109,8 x 72,6 x 27,8 χιλ. (Υ x Π x Β)
- Φορτιστής: 37 γραμ.
74 x 68,7 x 27,5 χιλ. (Υ x Π x Β)

Βάρος και διαστάσεις (D255)

- Συσκευή χειρός: 108,5 γραμ.
47 x 23,6 x 156 χιλ. (Υ x Π x Β)
- Βάση: 86,5 γραμ.
109,8 x 72,6 x 29 χιλ. (Υ x Π x Β)
- Φορτιστής: 37 γραμ.
74 x 68,7 x 27,5 χιλ. (Υ x Π x Β)

15 Σημείωση

Δήλωση συμμόρφωσης

Με το παρόν η TP Vision Europe B.V. δηλώνει ότι το προϊόν συμμορφώνεται με τις ουσιώδεις απαιτήσεις και τις λοιπές σχετικές διατάξεις της Οδηγίας 2014/53/EU. Μπορείτε να βρείτε τη Δήλωση Συμμόρφωσης στη διεύθυνση www.p4c.philips.com.

Χρήση των προϋποθέσεων συμμόρφωσης με το πρότυπο GAP

Το πρότυπο GAP εγγυάται ότι όλες οι συσκευές χειρός και οι σταθμοί βάσης με δυνατότητα DECT™ GAP πληρούν τις βασικές ελάχιστες απαιτήσεις του προτύπου λειτουργίας ανεξαρτήτως μάρκας. Η συσκευή χειρός και ο σταθμός βάσης είναι συμβατά με το πρότυπο GAP, δηλαδή εγγυώνται την εκτέλεση των ελάχιστων δυνατών λειτουργιών: δήλωση συσκευής χειρός, κατάληψη γραμμής, πραγματοποίηση κλήσης και αποδοχή κλήσης. Προηγμένες λειτουργίες ενδέχεται να μην είναι διαθέσιμες εάν τις χρησιμοποιήσετε με άλλες μάρκες. Για να δηλώσετε και να χρησιμοποιήσετε τη συσκευή χειρός με ένα σταθμό βάσης διαφορετικής μάρκας που συμμορφώνεται με GAP, αρχικά ακολουθήστε τη διαδικασία που περιγράφεται στις οδηγίες του κατασκευαστή και, στη συνέχεια, ακολουθήστε τη διαδικασία που περιγράφεται στο παρόν εγχειρίδιο χρήσης για δήλωση συσκευής χειρός. Για να δηλώσετε μια συσκευή χειρός από διαφορετική μάρκα με το σταθμό βάσης, ενεργοποιήστε το σταθμό βάσης σε λειτουργία δήλωσης και ακολουθήστε τη

διαδικασία που περιγράφεται στις οδηγίες του κατασκευαστή για τη συσκευή χειρός.

Συμμόρφωση με το πρότυπο EMF

Το συγκεκριμένο προϊόν συμμορφώνεται με όλα τα ισχύοντα πρότυπα και τους κανονισμούς σχετικά με την έκθεση σε ηλεκτρομαγνητικά πεδία.

Απόρριψη παλιών προϊόντων και μπαταριών



Το προϊόν σας έχει σχεδιαστεί και κατασκευαστεί με υλικά και εξαρτήματα υψηλής ποιότητας, τα οποία μπορούν να ανακυκλωθούν και να ξαναχρησιμοποιηθούν.



Αυτό το σύμβολο δηλώνει ότι το προϊόν καλύπτεται από την Ευρωπαϊκή Οδηγία 2012/19/EK.



Αυτό το σύμβολο δηλώνει ότι το προϊόν περιέχει μπαταρίες που καλύπτονται από την Ευρωπαϊκή Οδηγία 2013/56/EE, οι οποίες δεν μπορούν να απορριφθούν μαζί με τα συνηθισμένα οικιακά απορρίμματα. Ενημερωθείτε σχετικά με το τοπικό σύστημα ξεχωριστής συλλογής ηλεκτρικών και ηλεκτρονικών προϊόντων και μπαταριών. Να ακολουθείτε τους τοπικούς κανονισμούς και να μην απορρίπτετε το προϊόν και τις μπαταρίες μαζί με τα συνηθισμένα οικιακά απορρίμματα. Η σωστή απόρριψη παλιών προϊόντων και μπαταριών συμβάλλει στην

αποφυγή αρνητικών επιπτώσεων για το περιβάλλον και την ανθρώπινη υγεία.

Αφαίρεση των μπαταριών μίας χρήσης

Για να αφαιρέσετε τις μπαταρίες μίας χρήσης, ανατρέξτε στην ενότητα "Εγκατάσταση των παρεχόμενων μπαταριών".



Όταν κάποιο προϊόν φέρει αυτό το λογότυπο, αυτό σημαίνει ότι έχει κατατεθεί οικονομική συνεισφορά στο αρμόδιο εθνικό σύστημα ανακύκλωσης και ανάκτησης.

Πληροφορίες σχετικά με την προστασία του περιβάλλοντος

Κάθε περιττό στοιχείο συσκευασίας έχει παραληφθεί. Η συσκευασία έχει γίνει έτσι ώστε να είναι εύκολος ο διαχωρισμός σε τρία υλικά: χαρτόνι (κουτί), αφρώδες πολυστυρένιο (υλικό προστασίας από χτυπήματα) και πολυαιθυλένιο (σακουλάκια, προστατευτικό αφρώδες φύλλο).

Το σύστημα αποτελείται από υλικά που μπορούν να ανακυκλωθούν και να επαναχρησιμοποιηθούν εάν αποσυναρμολογηθεί από μια ειδικευμένη εταιρεία. Τηρείτε τους τοπικούς κανονισμούς σχετικά με την απόρριψη υλικών συσκευασίας, άδειων μπαταριών ή παλιού εξοπλισμού.

16 Συχνές ερωτήσεις

Δεν εμφανίζεται μπάρα σήματος στην οθόνη.

- Η συσκευή χειρός είναι εκτός εμβέλειας. Μετακινήστε τη πιο κοντά στο σταθμό βάσης.
- Εάν η συσκευή χειρός εμφανίζει την ένδειξη [Μη εγγεγραμμένο], καταχωρίστε την.



Συμβουλή

- Για περισσότερες πληροφορίες, ανατρέξτε στο κεφάλαιο "Υπηρεσίες", στην ενότητα "Καταχώριση επιπλέον συσκευών χειρός".

Αν αποτύχει η σύζευξη (καταχώριση) των επιπλέον συσκευών χειρός στο σταθμό βάσης, τι να κάνω;

Η μνήμη της βάσης σας είναι πλήρης. Καταργήστε την καταχώριση των συσκευών χειρός που δεν χρησιμοποιείτε και δοκιμάστε ξανά.



Συμβουλή

- Για περισσότερες πληροφορίες, ανατρέξτε στο κεφάλαιο "Υπηρεσίες", στην ενότητα "Ακύρωση καταχώρισης συσκευών χειρός".

Η συσκευή χειρός είναι σε κατάσταση αναζήτησης ή δεν είναι διαθέσιμη. Τι να κάνω;

- Βεβαιωθείτε ότι ο σταθμός βάσης τροφοδοτείται με ρεύμα.
- Καταχωρίστε τη συσκευή χειρός στο σταθμό βάσης.
- Μετακινήστε τη συσκευή χειρός πιο κοντά στο σταθμό βάσης.

Έχω επιλέξει λανθασμένη γλώσσα που δεν μπορώ να διαβάσω. Τι να κάνω;

- 1 Πατήστε για να επιστρέψετε στην οθόνη αναμονής.

- 2 Πατήστε **MENU/OK** για να μεταβείτε στην οθόνη του κύριου μενού.
- 3 Ένα από τα ακόλουθα μηνύματα εμφανίζεται στην οθόνη:

Phone setup > Language

Réglages > Langue

Ρύθμ. Τηλεφών. > Γλώσσα

Config. telef. > Lingua

Config. telef. > Idioma

Config. tel. > Idioma

- 4 Επιλέξτε το για να μεταβείτε στις επιλογές γλώσσας.

- 5 Επιλέξτε τη γλώσσα σας.

Η συσκευή χειρός χάνει τη σύνδεση με τη βάση ή παραμορφώνεται ο ήχος στη διάρκεια μιας κλήσης.

- Ελέγξτε εάν είναι ενεργοποιημένη η λειτουργία **ECO+**. Απενεργοποιήστε την για να αυξήσετε την εμβέλεια της συσκευής χειρός και να απολαύσετε βέλτιστες συνθήκες κλήσης.
- Δηλώστε τη συσκευή χειρός στο σταθμό βάσης.

Δεν ακούγεται ήχος κλήσης.

- Ελέγξτε τις συνδέσεις του τηλεφώνου.
- Η συσκευή χειρός είναι εκτός εμβέλειας. Μετακινήστε τη πιο κοντά στο σταθμό βάσης.

Δεν ακούγεται ήχος τοποθέτησης.

- Η συσκευή χειρός δεν είναι σωστά τοποθετημένη στο σταθμό βάσης/βάση φόρτισης.
- Οι επαφές φόρτισης είναι βρόμικες. Αποσυνδέστε πρώτα την παροχή ρεύματος και καθαρίστε τις επαφές με ένα νωπό πανί.

Δεν μπορώ να αλλάξω τις ρυθμίσεις του φωνητικού ταχυδρομείου. Τι να κάνω;

Η διαχείριση της υπηρεσίας φωνητικού ταχυδρομείου έγκειται στον πάροχο υπηρεσιών σας και δεν αποτελεί δυνατότητα του ίδιου του τηλεφώνου. Επικοινωνήστε με τον πάροχο υπηρεσιών σας για να αλλάξετε τις ρυθμίσεις.

Η συσκευή χειρός που βρίσκεται πάνω στη βάση φόρτισης δεν φορτίζει.

- Βεβαιωθείτε ότι οι μπαταρίες είναι τοποθετημένες σωστά.
- Βεβαιωθείτε ότι η συσκευή χειρός έχει τοποθετηθεί σωστά στη βάση φόρτισης. Το εικονίδιο μπαταρίας κινείται κατά τη διάρκεια της φόρτισης.
- Βεβαιωθείτε ότι έχει ενεργοποιηθεί η ρύθμιση ήχου τοποθέτησης. Όταν η συσκευή χειρός είναι τοποθετημένη σωστά στο φορτιστή, ακούγεται ο ήχος της βάσης σύνδεσης.
- Οι επαφές φόρτισης είναι βρόμικες. Αποσυνδέστε πρώτα την παροχή ρεύματος και καθαρίστε τις επαφές με ένα νωπό πανί.
- Οι μπαταρίες είναι ελαττωματικές. Αγοράστε νέες μπαταρίες με τις ίδιες προδιαγραφές.

Κενή οθόνη.

- Βεβαιωθείτε ότι οι μπαταρίες είναι φορτισμένες.
- Βεβαιωθείτε ότι το τηλέφωνο είναι συνδεδεμένο στο ρεύμα.

Κακός ήχος (παράσιτα, ηχώ κ.λπ).

- Η συσκευή χειρός είναι σχεδόν εκτός εμβέλειας. Μετακινήστε τη πιο κοντά στο σταθμό βάσης.
- Το τηλέφωνο λαμβάνει παρεμβολές από κοντινές ηλεκτρικές συσκευές. Μετακινήστε το σταθμό βάσης μακριά από αυτές.
- Το τηλέφωνο βρίσκεται σε μέρος με τοίχους μεγάλου πάχους. Μετακινήστε τη βάση μακριά από αυτούς.

Η συσκευή χειρός δεν χτυπάει.

- Βεβαιωθείτε ότι ο ήχος κλήσης της συσκευής χειρός είναι ενεργοποιημένος.
- Βεβαιωθείτε ότι η συσκευή χειρός δεν έχει δηλωθεί στο σταθμό βάσης.

Δεν εμφανίζεται η αναγνώριση καλούντος.

- Η υπηρεσία δεν έχει ενεργοποιηθεί. Συμβουλευτείτε τον πάροχο υπηρεσιών σας.
- Τα στοιχεία του καλούντος δεν εμφανίζονται ή δεν είναι διαθέσιμα.

Η συσκευή χειρός δεν μπορεί να εμφανίσει τους χαρακτήρες * και #.

Στην οθόνη LCD, οι χαρακτήρες * και # εμφανίζονται αντίστοιχα ως "η" και "ο". Αυτό είναι φυσιολογικό και οφείλεται στα 7 τμήματα στη 2η σειρά της οθόνης (μπορείτε να βρείτε τους χαρακτήρες σε αυτά τα 4 κουμπιά: *INT και #**).

Σημείωση

- Εάν οι παραπάνω απαντήσεις δεν σας βοηθούν, αποσυνδέστε τη συσκευή χειρός και το σταθμό βάσης από το ρεύμα. Δοκιμάστε ξανά μετά από 1 λεπτό.

17 Παράρτημα

Πίνακες εισαγωγής κειμένου και αριθμών

Πλήκτρο	Κεφαλαίοι χαρακτήρες (για Αγγλικά/Γαλλικά/ Γερμανικά/ Ιταλικά/Τουρκικά/Πορτογαλικά/ Ισπανικά/Ολλανδικά/Δανικά/ Φινλανδικά/Νορβηγικά/ Σουηδικά/ Ρουμανικά/ Πολωνικά/Τσεχικά/Ουγγρικά/ Σλοβακικά/Σλοβενικά/Κροατικά/ Λιθουανικά/Εσθονικά/ Λετονικά/ Βουλγαρικά)
0	Κενό .0,/;:"'! ?; * + - % \ ^ ~
1	1 @ _ # = < > () & € £ \$ ¥ [] { } ¢ § ...
2	A B C 2 Å Ä Æ Á Ā Ă Ą Ą Ć Ć Ć Ć
3	D E F 3 È É Ê Ë Ì Í Î Ï Δ Φ
4	G H I 4 Ğ Ĩ Ĵ Ĵ Ĵ Ĵ
5	J K L 5 Λ
6	M N O 6 Ñ Ó Ô Õ Ö
7	P Q R S 7 Ϛ Π Θ Σ
8	T U V 8 Ù Ú Û
9	W X Y Z 9 ø Ω Ξ Ψ

Πλήκτρο	Πεζοί χαρακτήρες (για Αγγλικά/ Γαλλικά/Γερμανικά/Ιταλικά/ Τουρκικά/Πορτογαλικά/ Ισπανικά/Ολλανδικά/Δανικά/ Φινλανδικά/Νορβηγικά/ Σουηδικά)
0	Κενό .0,/;:"'! ?; * + - % \ ^ ~
1	1 @ _ # = < > () & € £ \$ ¥ [] { } ¢ § ...
2	a b c 2 à â Æ á ā ă ą ą ą ç ĉ ĉ ĉ ĉ
3	d e f 3 è é ê ë ì í î ï Δ Φ

4	g h i 4 ĝ ħ ĩ ĵ Ĵ Ĵ Ĵ
5	j k l 5 Λ
6	m n o 6 ñ ó ô õ ö
7	p q r s 7 Ϛ Π Θ Σ
8	t u v 8 ù ú û
9	w x y z 9 ø Ω Ξ Ψ

Πλήκτρο	Κεφαλαίοι χαρακτήρες (για τα Ελληνικά)
0	Κενό .0,/;:"'! ?; * + - % \ ^ ~
1	1 @ _ # = < > () & € £ \$ ¥ [] { } ¢ § ...
2	A B Γ 2 A B C Æ Ä Å Ç
3	Δ Ε Ζ 3 Δ Ε F É
4	H Θ I 4 G H I
5	K Λ Μ 5 J K L
6	N Ξ Ο 6 M N O Ñ Ö
7	Π Ρ Σ 7 Ρ Q R S
8	T Υ Φ 8 T U V Û
9	X Ψ Ω 9 W X Y Z Ø

Πλήκτρο	Πεζοί χαρακτήρες (για τα Ελληνικά)
0	Κενό .0,/;:"'! ?; * + - % \ ^ ~
1	1 @ _ # = < > () & € £ \$ ¥ [] { } ¢ § ...
2	a β γ 2 a b c à æ ä å
3	δ ε ζ 3 d e f è é
4	η θ ι 4 g h i ï
5	κ λ μ 5 j k l λ
6	N Ξ Ο 6 M N O Ñ Ö
7	π ρ σ Ϛ 7 p q r s Ϛ
8	τ υ φ 8 t u v ù ù
9	χ ψ ω 9 w x y z ø

Πλήκτρο	Κεφαλαίοι χαρακτήρες (για Σερβικά)
0	Κενό .0,/;:"'! ?; * + - % \ ^ ~
1	1 @ _ # = < > () & € £ \$ ¥ [] { } ¢ § ...
2	A B C Ъ Ѓ Є 2 A B B Γ
3	D E F] Đ Đ 3 Δ E Ж 3 Δ Φ

4	G H I Љ 4 И Й К Л Г
5	J K L Њ 5 M H O П Л
6	M N O Ћ 6 P C T Y
7	P Q R S Ж Š 7 Ф X Ц Ч П Θ Σ Β
8	T U V 8 Ш Щ Ъ Ы
9	W X Y Z Ž 9 Ь Э Ю Я Ω Ξ Ψ

Πλήκτρο Πεζοί χαρακτήρες (για Σερβικά)

0	Κενό . 0 , / ; " ' ! ; ? { * + - % \ ^ ~
1	1 @ _ # = < > () & € £ \$ ¥ [] { } ¨ § ...
2	a b c Ђ Ć Ć 2 A Б В Г
3	d e f J Đ 3 Δ Ε Ж З
4	g h i Љ 4 И Й К Л
5	j k l Њ 5 M H O П
6	m n o Ћ 6 P C T Y
7	p q r s Ж Š 7 Ф X Ц Ч П Θ Σ Β
8	t u v Lj 8 Ш Щ Ъ Ы
9	w x y z Ž 9 Ь Э Ю Я Ω Ξ Ψ



2021 © MMD Hong Kong Holding Limited. All rights reserved. Specifications are subject to change without notice.

Philips and the Philips Shield Emblem are registered trademarks of Koninklijke Philips N.V. and are used under license. This product has been manufactured by and is sold under the responsibility of MMD Hong Kong Holding Limited or one of its affiliates, and MMD Hong Kong Holding Limited is the warrantor in relation to this product.

UM_D250_255_EL_V1.0