

Көмектесу үшін әрдайым осындамын

Өнімді мына жерде тіркеп, оған қолдау алыңыз:

www.philips.com/welcome

Сұрағыңыз
бар ма? Philips
компаниясына
хабарласыңыз



CSP530



CSP630

Қолданушының нұсқасы

PHILIPS

Мазмұндар кестесі

1	Маңызды ақпарат	2
	Қауіпсіздік	2
	Ескерту	2
<hr/>		
2	Автокөлігіңіздің стерео динамиктері	3
	Кіріспе	3
	Қораптың құрамы	3
<hr/>		
3	Орнату	4
	1-опция: есікке орнату (алдыңғы немесе артқы)	4
	2-опция: артқы науаға орнату	7
<hr/>		
4	Өнім туралы ақпарат	8
<hr/>		
5	Ақаулықтарды жою	8

1 Маңызды ақпарат

Қауіпсіздік

- Өнімді қолданар алдында барлық нұсқауларды оқып, түсініп алған жөн. Егер нұсқауларды сақтамаудан зақым келсе, кепілдік қолданылмайды.
- Қауіпсіз орнату үшін тек берілген орнату жабдығын пайдаланыңыз.
- Динамик жүйесін ең жоғарғы қуаттылықпен өңдеу мүмкіндігінде үздіксіз пайдаланбаңыз.
- Динамиктердегі магниттер себебінен забымдалуды болдырмау үшін магниттік кодтауға ие несие карталары, сағаттар, магнитті жазу ленталары т.б. динамик жүйесінен алыста сақтаңыз.
- Аппаратты жұмсақ, ылғал матамен тазалаңыз. Ешқашан алкоголь, химиялық заттар немесе тұрмыстық тазалағыштар сияқты заттарды теледидарға пайдаланбаңыз.

Ескерту

Бұл өнім Еуропа қоғамдастығының радио кедергілеріне қойылатын талаптарына сай.



Айналаны қорғау мәселелер ақпараты

Барлық қажетсіз орамдар алынып тасталған. Біз орамды үш материалға оңай ажыратылатын етіп жасауға тырыстық: картон (қорап), көбік полистирол (буфер) және полиэтилен (дорбалар, қорғағыш көбік орауышы.)

Жүйе мамандандырылған компания тарапынан бөлшектенген жағдайда қайта өңдеп, қайта пайдалануға болатын материалдардан тұрады. Орауыш материалдар, ресурсы біткен батареялар мен ескірген жабдықты тастауға қатысты жергілікті ережелерді ұстаныңыз.

WOOX Innovations тікелей рұқсат бермеген құрылғыға енгізілген қандайда бір өзгерістер немесе түрлендірулер пайдаланушының жабдықты пайдалану құқығынан айыруы мүмкін.

2013 © WOOX Innovations Limited. Барлық құқықтары қорғалған.

Техникалық сипаттамалары ескертусіз өзгертіледі. WOOX кез келген уақытта бұрынғы жеткізілген жабдықтарды тиісінше реттеу міндетінсіз өнімдерді өзгерту құқығын өзінде қалдырады.

2 Автокөлігіңіздің стерео динамиктері

Сатып алғаныңыз құтты болсын және Philips компаниясына қош келдіңіз! Philips ұсынатын қолдауды толық пайдалану үшін өнімді www.philips.com/welcome торабында тіркеңіз.

Кіріспе

Динамиктер арқылы шынайы дыбыспен жоғары қуаттылықтағы музыкадан пайдалануыңызға болады.

Қораптың құрамы

Қораптың ішіндегілерді тексеріп, түгендеңіз.

- ① Динамиктер (x2)
- ② Тор + жақтау (x2)
- ③ Динамик сымы (x2)
- ④ Бұранда (x8)
- ⑤ Шрапнель (x8)

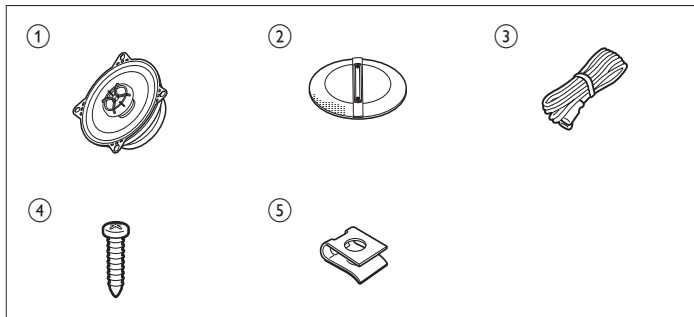

3 Орнату

Динамикті орнату үшін кемінде 46 мм тереңдік қажет. Динамик орнатылатын аймақтың тереңдігін өлшеп, динамик көліктің ешбір құрамдасына кедергі болмайтынын тексеріңіз.

1-опция: есікке орнату (алдыңғы немесе артқы)

Динамиктерді автокөлігіңіздің алдыңғы/артқы есігіне орнатуыңызға болады.

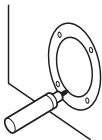

Ескертпе

- Есіктегі орнату орнының айналасында кедергілер жоқтығын тексеріңіз.
- Орнату тесігі есіктің (алдыңғы немесе артқы) ішкі панелінде бұрыннан бар болуы мүмкін. Мұндай жағдайда тек тақтаны ғана өзгерту қажет болады.
- Динамик терминалдары, жақтау немесе магнит есіктегі терезе механизмі (терезені ашып, жапқанда) т.б. сияқты ішкі бөлшектерге кедергі болмайтындығын тексеріңіз. Сондай-ақ, динамик торы терезе қос иіндері, есік тұтқалары, шынтақша т.б. сияқты ешбір ішкі бекіткіштерге тимейтіндігін тексеріңіз.

- 1 Автокөлік оталдыру кілтін өшіріңіз.
 - Қуат қосылған болса, қосылымнан шығатын шу динамиктерді зақымдауы мүмкін.
- 2 Тығыздама қорабынан орнату үлгісін қиып алыңыз.
- 3 Үлгіні динамик орнату үшін таңдалған орынға қойыңыз.

4 Қиып алынатын тесік пен 4 бұрандама тесігін белгілеңіз.

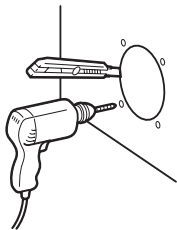

5 Белгіленген аймақты қиып алып, бұрандама тесіктерін тесіңіз.

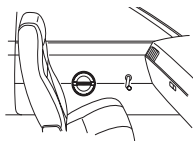

6 Торды алып тастаңыз.

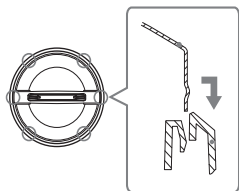

7 Динамик сымдарын ашып оларды күшейткішке жалғаңыз.

- Ақ сым: теріс (-) терминалға жалғау
- Қара (ақ сызығы бар) сым: оң (+) терминалға жалғау

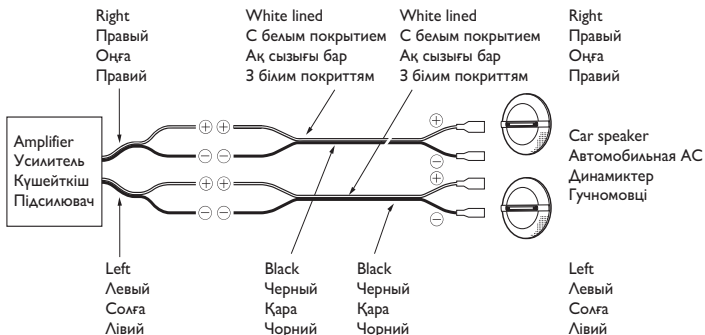

Ескертпе

- Сол, "оң", "+" және "-" терминалдарын дұрыс сәйкестендіріңіз. Өзгертілген полюстер дыбыс сапасын төмендетуі мүмкін.
- Стерео режимге жалғанған екі 4-Ом динамигі күшейткіштің әр арнасына 8 Ом жүктейді. Көптеген екі арналы күшейткіштер бұл конфигурацияда жақсы жұмыс істейді. Дегенмен, екі арналы күшейткішке қатар жалғанған екі 4-Ом динамигі болса, күшейткішке 2-Ом моножүктеуді қамтамасыз етеді. Көпшілік 2-арналы күшейткіштер 2-Ом моно операцияны қолдамайды! Күшейткіш зақымдалуы мүмкін!

8 Динамикке төменде көрсетілгендей орнатыңыз.

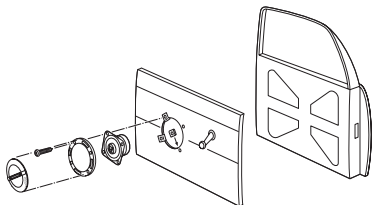

9 Тор қырларын басып, кіргізіңіз.

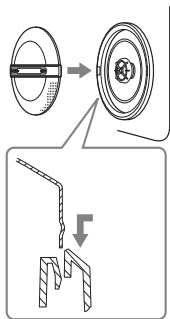

Keңес

- Қаласаңыз, динамик шілтері шілтер торынсыз орнатылады.

2-опция: артқы науаға орнату

Динамиктерді артқы науа ішіне орнатуға болады.

Динамиктерді артқы науаға орнату үшін “1-опция: есікке орнату” бөліміндегі қадамдарды орнатыңыз.

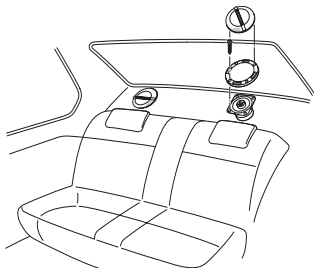

4 Өнім туралы ақпарат



Ескертпе

- Өнім туралы ақпарат алдын ала ескертусіз өзгертіледі.

Үлгі	CSP530	CSP630
Динамик түрі	13см 3-жолды бір осі бар динамик	16,5 см 3-жолды бір осі бар динамик
RMS қуаты (Вт)	35 Вт	40 Вт
Ең жоғарғы музыка қуаты (Вт)	180 Вт	210 Вт
Сезгіштік (дБ/Вт/м)	89 дБ	90 дБ
Жиілік жауабы (Гц)	45-30 кГц	40-30 кГц
Толық қарсылық (Ом)	4 Ом	4 Ом
Магниттік масса (Унц)	6,4 Унц	7,6 Унц
Орнату тереңдігі (мм)	47 мм	58 мм

5 Ақаулықтарды жою

Кепілдіктің жарамдылығын сақтау үшін жүйені ешқашан өзіңіз жөндеуге әрекет жасамаңыз.

Бұл аппаратты пайдалану кезінде ақаулық туындаса, Philips веб-сайтына өтіңіз (www.philips.com/welcome). Philips компаниясына хабарласқанда, құрылғының жақында болуын және үлгі нөмірі мен сериялық нөмір көрініп тұруын қамтамасыз етіңіз.



2013 © WOOX Innovations Limited.

All rights reserved.

This product was brought to the market by WOOX Innovations Limited or one of its affiliates, further referred to in this document as WOOX Innovations, and is the manufacturer of the product. WOOX Innovations is the warrantor in relation to the product with which this booklet was packaged. Philips and the Philips Shield Emblem are registered trademarks of Koninklijke Philips N.V.

CSP530\630_00_UM_V2.0

