

Vienmēr šeit, lai jums palīdzētu

Reģistrējiet savu preci un saņemiet atbalstu
www.philips.com/welcome

CE132

Jautājumi?
Sazinieties
ar Philips



Lietošanas instrukcija

PHILIPS

Satura rādītājs

1. Drošība	3	8. Skaņas regulēšana	18
2. Jūsu automašīnas audiosistēma	4	9. Papildu informācija	19
Ievads.....	4	Sistēmas atiestatīšana.....	19
Iepakojuma saturs	4	Drošinātāja nomainīšana.....	19
Sistēmas pārskats	5	10. Informācija par precī	20
3. Automašīnas audiosistēmas		11. Darbības traucējumu novēršana	21
uzstādīšana	8	12. Jūsu ievēribai	22
Vadu savienošana.....	8	Rūpes par apkārtējo vidi.....	22
Uzstādīšana automašīnas panelī.....	9	Preču zīmes.....	22
Priekšējā paneļa pievienošana	10	Autortiesības	22
4. Darbības uzsākšana	11	13. Vārdnīca	23
Pirmā lietošanas reize	11		
Laika formāta iestatīšana.....	11		
Pulksteņa laika iestatīšana.....	11		
Atskaņošanas avota izvēlēšanās	11		
Klausīšanās zonas izvēlēšanās	11		
Taustiņu toņu izslēgšana	12		
5. Radio klausīšanās	13		
Uztveršanas reģiona izvēlēšanās	13		
Uztvērēja jutības noregulēšana.....	13		
Radiostacijas meklēšana	13		
Radiostaciju saglabāšana ierīces atmiņā	13		
Atskaņošana ar RDS (Radio datu sistēmu)....	14		
6. Atskaņošana no atmiņas ierīces	15		
Atskaņošanas vadība.....	15		
Pārslēgšanās starp ierakstiem	15		
7. Ārēja atskaņotāja klausīšanās	17		

1. Drošība

Pirms ierīces lietošanas izlasiet un izprotiet visas instrukcijas. Ja bojājumi ir radušies instrukciju neievērošanas dēļ, garantija nav piemērojama.

- Ierīces pārveidošana var izraisīt kaitīgu radiācijas starojumu vai citas bīstamas sekas.
- Šī ierīce ir paredzēta darbībai tikai ar negatīva zemējuma 12 V līdzstrāvu.
- Lai nodrošinātu drošu braukšanu, noregulējiet skaļumu drošā un komfortablā līmenī.
- Neatbilstoši drošinātāji var izraisīt bojājumus vai aizdegšanos. Ja jums ir nepieciešams nomainīt drošinātāju, konsultējieties ar speciālistu.
- Izmantojiet tikai komplektācijā iekļautos montāžas piederumus, lai nodrošinātu drošu un pareizu uzstādīšanu.
- Lai izvairītos no īssavienojumiem, nepakļaujiet ierīci lietus vai ūdens iedarbībai.
- Ierīci nedrīkst apšļakstīt vai apliet ar nekādiem šķidrumiem.
- Nenovietojiet uz ierīces nekādus priekšmetus, kas var to apdraudēt (piemēram, ar šķidrumu pildītus traukus, aizdegta sveces).
- Nekādā gadījumā neievietojiet nekādus priekšmetus ierīces ventilācijas vai citās atverēs.
- Tīriet ierīci ar mīkstu, mitru drāniņu. Ierīces tīrīšanai nekad neizmantojiet tādas vielas kā alkoholu, ķīmikālijas vai sadzīves tīrīšanas līdzekļus.

2. Jūsu automašīnas audiosistēma

Apsveicam ar jūsu pirkumu un laipni lūdzam Philips! Lai pilnībā izmantotu atbalstu, ko piedāvā Philips, reģistrējiet savu preci www.philips.com/welcome.

Ievads

Ar šo sistēmu jūs varat:

- klausīties mūziku no USB atmiņas ierīcēm, SD/SDHC kartes un citiem ārējiem atskaņotājiem;
- klausīties radiostacijas.

Jūs varat bagātināt skaņas izvadi ar šādiem skaņas efektiem:

- Dinamisko basu pastiprinājumu (DBB);
- Digitālo skaņas kontroli (DSC).

Atskaņojamie mediji:

- USB atmiņas ierīce:
 - Saderība: USB 2.0, USB 1.1;
 - Klases atbalsts: MSC (Mass Storage Class) (lielapjoma atmiņas klase);
 - Maksimālais izmērs: 32 GB.
- SD/SDHC karte:
 - Maksimālais izmērs: 32 GB.
- Faili:
 - Failu sistēma: FAT16, FAT32;
 - Maksimālais mapju skaits: 99;
 - Maksimālais ierakstu/failu skaits: 999;
 - Maksimālais direktoriņu apakšlīmeņu skaits: 8;
 - .mp3 faili:
 - Iztveršanas frekvences: 32 kHz, 44,1 kHz, 48 kHz;
 - Bitu ātrumi: 8-320 kbps un mainīgi bitu ātrumi;
 - .wma faili:
 - Versijas: V4, V7, V8, V9 (L1 un L2);
 - Iztveršanas frekvences: 44,1 kHz, 48 kHz;
 - Bitu ātrumi: 64-192 un mainīgi bitu ātrumi;

- ID3 etiķete V2.0 vai vēlāka;
- **Neatbalstītie faili:**
AAC, WAV un PCM faili;
Ar DRM (digitālo tiesību pārvaldīšanas tehnoloģiju) aizsargāti WMA faili (.wav, .m4a, .m4p, .mp4 un .aac);
WMA faili lossless (bezzudumu) formātā.

Iepakojuma saturs

Pārbaudiet un atpazīstiet iepakojuma saturu:

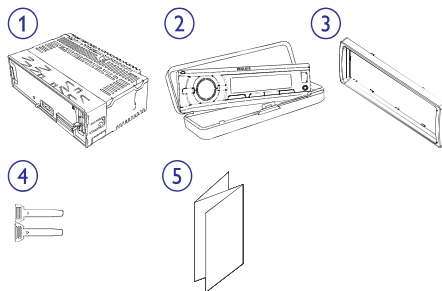

- 1) Galvenā ierīce (ar uznavu);
- 2) Futlāris (ar priekšējo paneli);
- 3) Dekoratīvais rāmis;
- 4) Demontāžas rīki x 2;
- 5) Lietošanas instrukcija.

Sistēmas pārskats

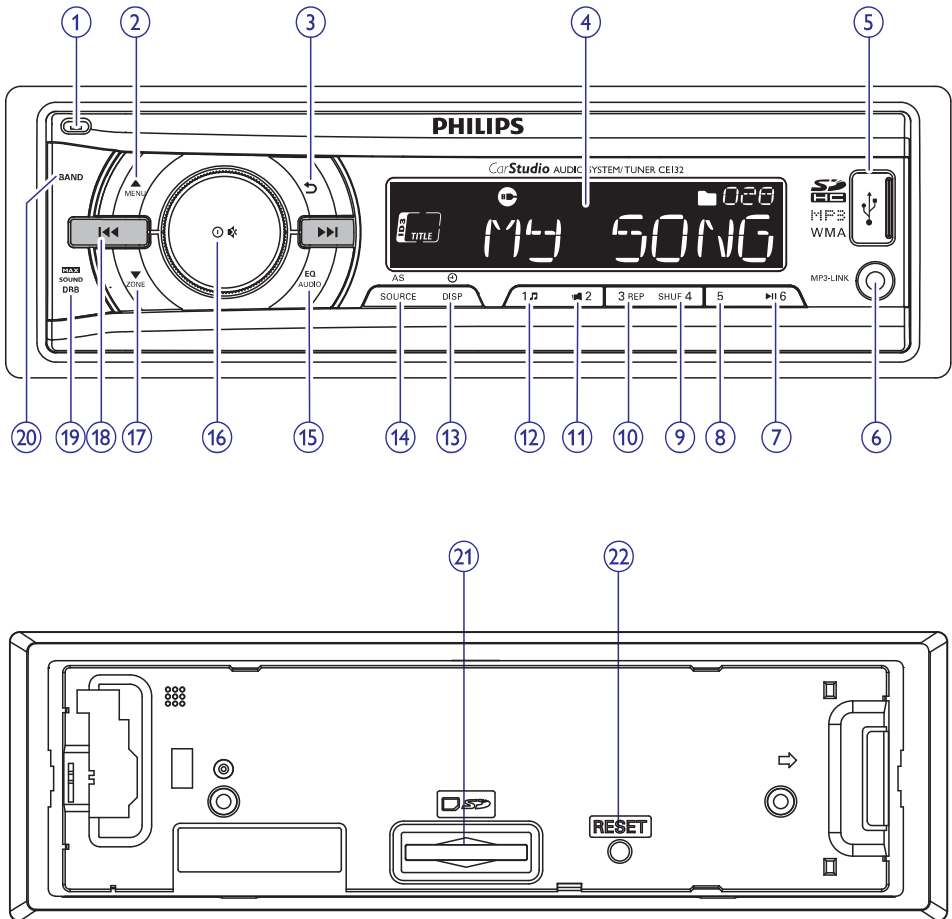

1.

- Atvienot priekšējo paneli.

2.

- .wma un .mp3 ierakstiem: nospieš, lai izvēlētos iepriekšējo mapi.
- Nospieš un turēt nospieš, lai piekļūtu sistēmas izvēlnei.
- Nospieš, lai izvēlētos radiouztvērēja frekvenču joslu.

3.

- Atgriezies iepriekšējā izvēlnē.

4. LCD ekrāns

5.

- Pievienot USB atmiņas ierīci.

6. MP3-LINK (MP3 savienojums)

- Savienot ar ārējas audioierīces audiosignāla izvades ligzdu (parasti tā ir austiņu ligzda).

... Jūsu automašīnas audiosistēma

7. 6

- Sākt, pauzēt vai atsākt ierakstu atskaņošanu.
- Radiouztvērēja režīmā nospieš, lai izvēlētos atmiņas kanālā Nr.6 saglabāto radiostaciju.
- Radiouztvērēja režīmā nospieš un turēt nospiešanu, lai saglabātu pašreiz atskaņoto radiostaciju atmiņas kanālā Nr.6.

8. 5

- Radiouztvērēja režīmā nospieš, lai izvēlētos atmiņas kanālā Nr.5 saglabāto radiostaciju.
- Radiouztvērēja režīmā nospieš un turēt nospiešanu, lai saglabātu pašreiz atskaņoto radiostaciju atmiņas kanālā Nr.5.

9. SHUF 4

- Radiouztvērēja režīmā nospieš, lai izvēlētos atmiņas kanālā Nr.4 saglabāto radiostaciju.
- Radiouztvērēja režīmā nospieš un turēt nospiešanu, lai saglabātu pašreiz atskaņoto radiostaciju atmiņas kanālā Nr.4.
- .wma un .mp3 ierakstiem: spieš atkārtoti, lai izvēlētos atskaņošanas režīmu: atskaņot visus ierakstus jauktā secībā (**[SHU ALL]**), atskaņot visus ierakstus pašreizējā mapē jauktā secībā (**[SHU FLD]**) vai atskaņot visus atmiņas ierīcē esošos ierakstus to secībā (**[SHU OFF]**).

10. 3 REP

- Radiouztvērēja režīmā nospieš, lai izvēlētos atmiņas kanālā Nr.3 saglabāto radiostaciju.
- Radiouztvērēja režīmā nospieš un turēt nospiešanu, lai saglabātu pašreiz atskaņoto radiostaciju atmiņas kanālā Nr.3.
- .wma un .mp3 ierakstiem: spieš atkārtoti, lai izvēlētos atkārtotības režīmu: atkārtot ierakstu, kas tiek atskaņots šobrīd (**[REP ONE]**), atkārtot visus ierakstus pašreizējā mapē (**[RPT FLD]**) vai atkārtot visus atmiņas ierīcē esošos ierakstus (**[RPT ALL]**).

11. 2

- Radiouztvērēja režīmā nospieš, lai izvēlētos atmiņas kanālā Nr.2 saglabāto radiostaciju.
- Radiouztvērēja režīmā nospieš un turēt nospiešanu, lai saglabātu pašreiz atskaņoto radiostaciju atmiņas kanālā Nr.2.
- .wma un .mp3 ierakstiem: nospieš, lai piekļūtu mapju sarakstam.

12. 1

- Radiouztvērēja režīmā nospieš, lai izvēlētos atmiņas kanālā Nr.1 saglabāto radiostaciju.
- Radiouztvērēja režīmā nospieš un turēt nospiešanu, lai saglabātu pašreiz atskaņoto radiostaciju atmiņas kanālā Nr.1.
- .wma un .mp3 ierakstiem: nospieš, lai piekļūtu ierakstu sarakstam.

13. /DISP

- Spieš atkārtoti, lai aplūkotu pieejamo informāciju par pašreiz atskaņojamo ierakstu.
- Spieš atkārtoti, lai aplūkotu pieejamo RDS (radio datu sistēmas) informāciju.
- Nospieš un turēt nospiešanu, lai aplūkotu iestatīto pulksteņa laiku.

14. AS/SOURCE (Automātiskā meklēšana/Avots)

- Spieš atkārtoti, lai izvēlētos atskaņošanas avotu.
- Radiouztvērēja režīmā nospieš un turēt nospiešanu, lai aktivizētu radiostaciju automātisko meklēšanu.

15. EQ AUDIO

- Spieš atkārtoti, lai izvēlētos iepriekšnoteiktu skaņas izlīdzinātāju.
- Nospieš un turēt nospiešanu, lai aktivizētu basa, diskanta, balansu un klusinātāja iestatīšanu.

16.

- Nospieš, lai ieslēgtu sistēmu.
- Nospieš un turēt nospiešanu, lai izslēgtu sistēmu.
- Nospieš, lai izslēgtu skaļruņu skaņu vai atkal to ieslēgtu.
- Nospieš, lai apstiprinātu iespēju.
- Pagriez, lai pārslēgtos starp izvēlnes iespējām.
- Pagriez, lai noregulētu skaļuma līmeni.

17.

- .wma un .mp3 ierakstiem: nospieš, lai izvēlētos nākamo mapi.
- Nospieš un turēt nospiešanu, lai aktivizētu klausīšanās zonas izvēli.
- Nospieš, lai izvēlētos radiouztvērēja frekvenču joslu.

18.

- Noregulēt radiostaciju.
- Nospieš, lai pārlēktu uz iepriekšējo/nākamo ierakstu.
- Nospieš un turēt nospiešanu, lai ierakstā ātri meklētu atpakaļ vai uz priekšu.

19.

- Nospieš, lai ieslēgtu vai izslēgtu maksimālo skaļumu.
- Nospieš un turēt nospiešanu, lai ieslēgtu vai izslēgtu dinamiskā basu pastiprinājuma (DBB) skaņas efektu.

20. BAND (Frekvenču josla)

- Spieš atkārtoti, lai izvēlētos radiouztvērēja frekvenču joslu.

21. Ligzda SD/SDHC kartei

- Ievietot SD/SDHC karti.

22. RESET (Atiestatīt)

- Nospieš, lai atiestatītu sistēmas rūpnīcas noklusējuma iestatījumus.

3. Automašīnas audiosistēmas uzstādīšana



Brīdinājums

- Izmantojiet sistēmas vadības taustiņus tikai tā, kā norādīts šajā instrukcijā.

Vienmēr izpildiet šajā nodaļā iekļautās instrukcijas noteiktajā secībā.

Šīs ir instrukcijas parastai sistēmas uzstādīšanai. Tomēr, ja jūs automašīnai ir atšķirīgas prasības, veiciet nepieciešamās korekcijas. Ja jums rodas kādi jautājumi par uzstādīšanas komplektu, konsultējieties ar vietējo izplatītāju.



Piezīme

- Šī sistēma ir paredzēta darbībai tikai ar negatīva zemējuma 12 V līdzstrāvu.
- Vienmēr uzstādiēt šo sistēmu automašīnas panelī. Citas atrašanās vietas var būt bīstamas, jo lietošanas laikā sistēmas aizmugurējā daļa uzsilst.
- Lai izvairītos no īssavienojuma, pirms uzstādīšanas pārliedzieties, vai aizdedze ir izslēgta.
- Pārliedzieties, vai pievienojat dzeltenos un sarkanos barošanas vadus tikai pēc tam, kad ir pievienoti visi pārējie nepieciešamie vadi.
- Pārliedzieties, lai visi vaļējie vadu gali būtu noizolēti ar elektroizolācijas lentu.
- Pārliedzieties, lai vadi neaizķertos zem kustīgajām stiprinājumu metāla daļām (piemēram, sliecēm).
- Pārliedzieties, lai visi zemējuma vadi būtu savienoti vienā kopējā zemējuma punktā.
- Izmantojiet tikai komplektācijā iekļautos montāžas piederumus, lai nodrošinātu drošu un pareizu uzstādīšanu.
- Neatbilstoši drošinātāji var izraisīt bojājumus vai aizdegšanos. Ja jums ir nepieciešams nomainīt drošinātāju, konsultējieties ar speciālistu.
- Kad jūs šai sistēmai pievienojat citas ierīces, pārliedzieties, vai automašīnas elektriskās ķēdes nominālā vērtība ir augstāka nekā visu pievienoto ierīču kopējā drošinātāju vērtība.
- Nekad nepievienojiet skaļruņu vadus automašīnas metāla korpusam vai šasijai.
- Nekad savstarpēji nesavienojiet svīttrainsos skaļruņu vadus.

Vadu savienošana



Piezīme

- ISO vīrišķie savienotāji nav iekļauti komplektācijā.
- Pārliedzieties, lai visi brīvie vadi būtu noizolēti ar elektroizolācijas lentu.
- Konsultējieties ar speciālistu, lai savienotu vadus, kā norādīts zemāk.

- Uzmanīgi pārbaudiet automašīnas elektroinstalācijas vadus un pievienojiet tos ISO vīrišķajiem savienotājiem.

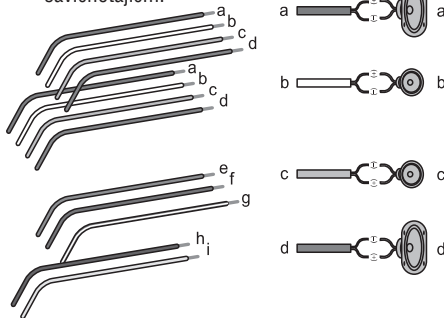

ISO vīrišķie savienotāji	Pievienot pie
a Zaļš atizolēts, zaļš ar melnām malām atizolēts	Aizmugurējā kreisās puses skaļruņa
b Balts atizolēts, balts ar melnām malām atizolēts	Priekšējā kreisās puses skaļruņa
c Pelēks atizolēts, pelēks ar melnām malām atizolēts	Priekšējā labās puses skaļruņa
d Violeti atizolēts, violets ar melnām malām atizolēts	Aizmugurējā labās puses skaļruņa
e Sarkans atizolēts	Aizdedzes atslēgas +12 V līdzstrāvas, kad ieslēgts/ACC
f Zils atizolēts	Motora/elektriskās antenas releja vadības pievada
g Zils ar baltām malām atizolēts	Pastiprinātāja releja vadības pievada
h Melns atizolēts	Zemējuma
i Dzeltens atizolēts	+12 V automašīnas akumulatora, kurš vienmēr nodrošina enerģiju

... Automašīnas audiosistēmas uzstādīšana

2. Pievienojiet antenu un pastiprinātāju, kā parādīts tālāk esošajā attēlā (ja piemērojams).

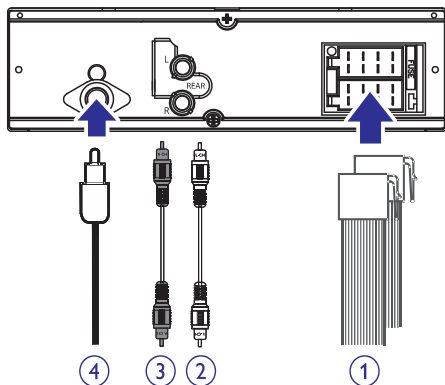

Ligzdas uz aizmugurējā panelā

1 ISO vīrišķajiem savienotājiem

2 REAR L

3 REAR R

4 ANTENNA

Arējās ligzdas vai savienotāji

Kā norādīts augstāk

Aizmugurējais kreisās puses skaļrunis

Aizmugurējais labās puses skaļrunis

Antena



Padoms

- ISO savienotāju kontaktu izkārtojums ir atkarīgs no jūsu automašīnas veida. Lai izvairītos no ierīces bojājumiem, savienojiet pareizi.

Uzstādīšana automašīnas panelī

- Ja jūsu automašīnai nav iebūvēta braukšanas vadības vai navigācijas datora, atvienojiet automašīnas akumulatora negatīvo spaiļi.
- Ja automašīnas akumulators nav atvienots, pārliedzieties, lai atkailinātie vadi savstarpēji nesaskartos.

1. Pārliedzieties, vai automašīnas panelā atvērums atbilst šādiem izmēriem:

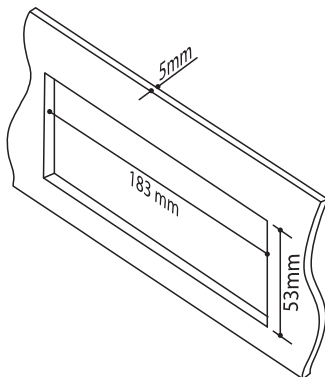

2. Ar komplektācijā iekļautajiem demontāžas rīkiem noņemiet montāžas uzmvu.

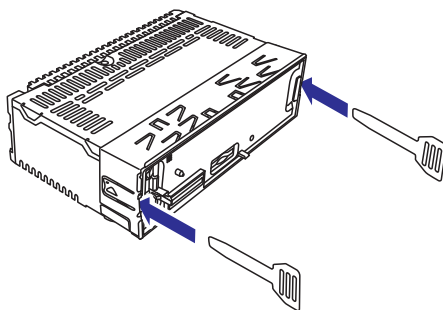

3. Uzstādiet uzmvu automašīnas panelī un atlokiet cilnes uz āru, lai nofiksetu uzmvu.

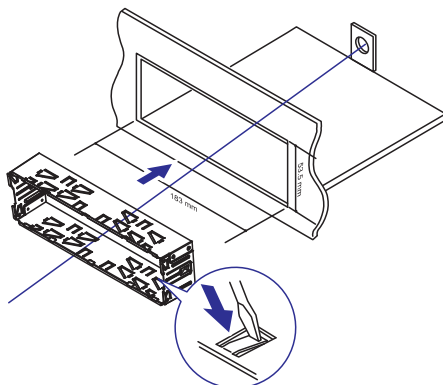

... Automašīnas audiosistēmas uzstādīšana

4. Iestumiet ierīci uzmvā, līdz izdzirdat klikšķi.

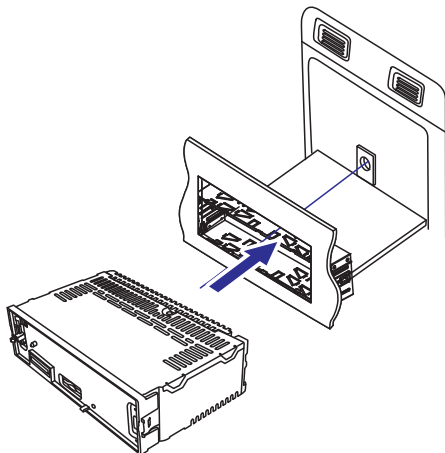

5. Uzlieciet dekoratīvo rāmi.

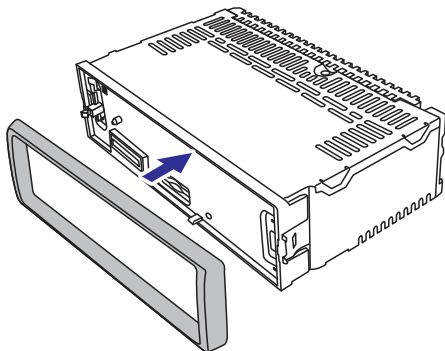

6. Pievienojiet atpakaļ automašīnas akumulatora negatīvo spaiļi.

Priekšējā paneļa pievienošana

1. Ievietojiet ierobu uz priekšējā paneļa galvenās ierīces šasijā.

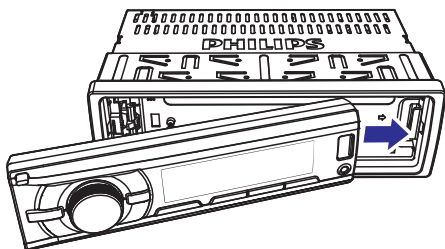

2. Piespiediet priekšējā paneļa kreiso malu pie ierīces, līdz tas ar klikšķi nofiksējas vietā.

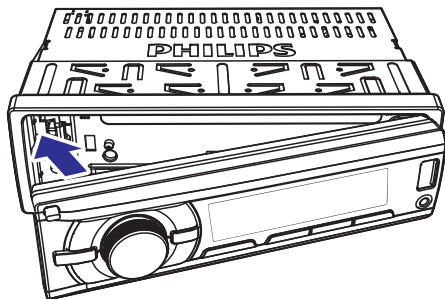

Priekšējā paneļa noņemšana

Piezīme

- Pirms SD/SDHC kartes ievietošanas vai sistēmas atiestatīšanas noņemiet priekšējo paneli.
- Pirms priekšējā paneļa noņemšanas pārlicinieties, vai sistēma ir izslēgta.

1. Nospiediet taustiņu , lai atbrīvotu priekšējo paneli.
2. Pavelciet priekšējo paneli uz priekšu, lai to noņemtu.

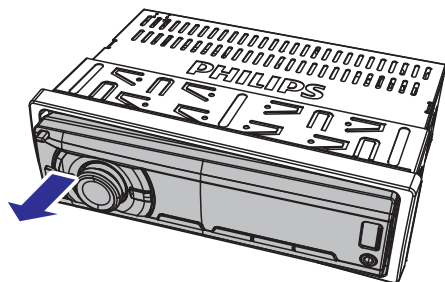





4. Darbības uzsākšana





Pirmā lietošanas reize

1. Nospiediet slēdzi , lai ieslēgtu sistēmu.
↳ Displejā parādās paziņojums **[PHILIPS]** un tad rītinās uzraksts **[SELECT OPERATING REGION]** (izvēlieties darbības reģionu).
2. Kad tiek parādīta viena no sekojošām iespējām, pagrieziet slēdzi , lai izvēlētos radio apraides reģionu, kas atbilst jūsu atrašanās vietai.
 - **[AREA EUROPE]** (Rietumeiropa)
 - **[AREA ASIA]** (Klusā okeāna Āzijas valstis)
 - **[AREA MID--EAST]** (Tuvie un Vidējie Austrumi)
 - **[AREA AUST]** (Austrālija)
 - **[AREA RUSSIA]** (Krievija)
 - **[AREA USA]** (Amerikas Savienotās Valstis)
 - **[AREA LATIN]** (Latīņamerika)
 - **[AREA JAPAN]** (Japāna)
3. Nospiediet slēdzi , lai apstiprinātu.
↳ Sistēma automātiski ieslēdzas radiouztvērēja režīmā.
 - Lai izslēgtu sistēmu, nospiediet un turiet nospiešu slēdzi , līdz ekrāna izgaismojums izdziest.

Laika formāta iestatīšana

1. Nospiediet un turiet nospiešu taustiņu , lai piekļūtu sistēmas izvēlei.
2. Atkārtoti spiediet taustiņus  / , līdz displejā parādās paziņojums **[CLK 24H]** vai **[CLK 12 H]**.
3. Pagrieziet slēdzi , lai izvēlētos **[CLK 24H]** vai **[CLK 12 H]**.
 - **[CLK 24H]**: 24 stundu laika formāts.
 - **[CLK 12 H]**: 12 stundu laika formāts.

Pulksteņa laika iestatīšana

1. Nospiediet un turiet nospiešu taustiņu , lai piekļūtu sistēmas izvēlei.
2. Atkārtoti spiediet taustiņus  / , līdz displejā parādās paziņojums **[CLK]** un sāk mirgot pulksteņa laika cipari.
3. Pagrieziet slēdzi , pretēji pulksteņa rādītāja kustības virzienam, lai iestatītu stundas.
4. Pagrieziet slēdzi , pulksteņa rādītāja kustības virzienā, lai iestatītu minūtes.

Pulksteņa laika aplūkošana

Nospiediet un turiet nospiešu taustiņu , līdz displejā parādās paziņojums **[CLK]** un iestatītais pulksteņa laiks.



- Lai izietu no pulksteņa laika aplūkošanas, nospiediet jebkuru taustiņu vai pagrieziet slēdzi .

Atskaņošanas avota izvēlēšanās

Atkārtoti spiediet taustiņu **AS/SOURCE**, lai izvēlētos atskaņošanas avotu.





- **[RADIO]**: Klausīties FM/AM radio.
- **[MP3--LINK]**: Klausīties mūziku no ierīces, kas ir pievienota caur ligzdu **MP3-LINK**.
- **[USB]**: Kad USB atmiņas ierīce ir pievienota un atpazīta, jūs varat izvēlēties šo avotu, lai atskaņotu audiofailus, kas ir saglabāti tajā.
- **[SD/SDHC]**: Kad SD/SDHC atmiņas karte ir ievietota un atpazīta, jūs varat izvēlēties šo avotu, lai atskaņotu audiofailus, kas ir saglabāti tajā.

Klausīšanās zonas izvēlēšanās

1. Nospiediet un turiet nospiešu taustiņu , līdz displejā parādās viena no sekojošām iespējām.
 - **[ALL]**: Visiem automašīnas pasažieriem.
 - **[FRONT-L]**: Tikai priekšējai kreisajai sēdvietai.
 - **[FRONT-R]**: Tikai priekšējai labajai sēdvietai.
 - **[FRONT]**: Tikai priekšā sēdošajiem pasažieriem.
2. Atkārtoti spiediet taustiņus  / , lai izvēlētos klausīšanās zonu.

Taustiņu toņu izslēgšana

Pēc noklusējuma taustiņu toņi ir ieslēgti.

1. Nospiediet un turiet nospiešu taustiņu , lai piekļūtu sistēmas izvēlei.
2. Atkārtoti spiediet taustiņus  / , līdz displejā parādās paziņojums **[BEEP ON]** vai **[BEEP OFF]**.
 - **[BEEP ON]**: Ieslēgt taustiņu toņus.
 - **[BEEP OFF]**: Izslēgt taustiņu toņus.
3. Pagrieziet slēdzi , lai mainītu iestatījumu.

5. Radio klausīšanās





Uztveršanas reģiona izvēlēšanās

Jūs varat izvēlēties radio uztveršanas reģionu, kas atbilst jūsu atrašanās vietai.

1. Radiouztvērēja režīmā nospiediet un turiet nospiestu taustiņu , lai piekļūtu sistēmas izvēlei.
2. Atkārtoti spiediet taustiņus  / , līdz displejā parādās viena no sekojošām iespējām.
 - **[AREA EUROPE]** (Rietumeiropa)
 - **[AREA ASIA]** (Klusā okeāna Āzijas valstis)
 - **[AREA MID--EAST]** (Tuvie un Vidējie Austrumi)
 - **[AREA AUST]** (Austrālija)
 - **[AREA RUSSIA]** (Krievija)
 - **[AREA USA]** (Amerikas Savienotās Valstis)
 - **[AREA LATIN]** (Latīņamerika)
 - **[AREA JAPAN]** (Japāna)
3. Pagrieziet slēdzi , lai izvēlētos reģionu.



Uztvērēja jutības noregulēšana

Lai meklētu tikai radiostacijas ar spēcīgu apraides signālu vai iespējami vairāk radiostaciju, jūs varat mainīt uztvērēja jutību.





1. Nospiediet un turiet nospiestu taustiņu , lai piekļūtu sistēmas izvēlei.
2. Atkārtoti spiediet taustiņus  / , līdz displejā parādās paziņojums **[LOC ON]** vai **[LOC OFF]**.
3. Pagrieziet slēdzi , lai izvēlētos iestatījumu.
 - **[LOC ON]**: Meklēt tikai radiostacijas ar spēcīgu apraides signālu.
 - **[LOC OFF]**: Meklēt radiostacijas gan ar spēcīgu, gan vāju apraides signālu.

Radiostacijas meklēšana

Radiostacijas automātiska meklēšana

Nospiediet taustiņu  vai , lai meklētu iepriekšējo vai nākamo radiostaciju ar spēcīgu apraides signālu.

Radiostacijas manuāla meklēšana





1. Nospiediet un turiet nospiestu taustiņu  vai , līdz displejā sāk mirgot paziņojums **[M]**.
2. Atkārtoti spiediet taustiņu  vai , līdz displejā ir redzama vēlamā frekvence.

Radiostaciju saglabāšana ierīces atmiņā





Piezīme

- Katrā frekvenču joslā ir iespējams saglabāt maksimums sešas radiostacijas.

Radiostaciju automātiska saglabāšana

1. Pārslēdziet atskaņošanas avotu uz radiouztvērēju **[RADIO]**.
2. Atkārtoti spiediet taustiņu **BAND**,  vai , lai izvēlētos frekvenču joslu.
3. Nospiediet un turiet nospiestu taustiņu **AS/SOURCE**, līdz displejā parādās paziņojums **[STORE--]** (saglabāt).
 - ↳ Kad meklēšana ir pabeigta, automātiski tiek atskaņota pirmā saglabātā radiostacija.
 - Lai izvēlētos atmiņā saglabātu radiostaciju, nospiediet taustiņu **1** , **2** , **3** **REP**, **SHUF** **4**, **5** vai **▶** **6**.

Radiostaciju manuāla saglabāšana

1. Atkārtoti spiediet taustiņu **BAND**,  vai , lai izvēlētos frekvenču joslu.
2. Noregulējiet radiostacijas, kuru vēlaties saglabāt, frekvenci.
3. Nospiediet un turiet nospiestu taustiņu **1** , **2**, **3** **REP**, **SHUF** **4**, **5** vai **▶** **6**, lai saglabātu radiostaciju izvēlētajā atmiņas kanālā.
 - Lai izvēlētos atmiņā saglabātu radiostaciju, nospiediet taustiņu **1** , **2**, **3** **REP**, **SHUF** **4**, **5** vai **▶** **6**.





Atskaņošana ar RDS (Radio datu sistēmu)

RDS (Radio datu sistēmas) funkcija darbojas tikai tajos reģionos, kur FM radiostacijas pārraida RDS signālu. Ja jūs noregulējat RDS radiostaciju, displejā tiek parādīts stacijas nosaukums.

RDS funkcijas ieslēgšana







Piezīme

- Pēc noklusējuma RDS funkcija ir ieslēgta.
- Ar RDS saistītajiem iestatījumiem var piekļūt tikai tad, kad RDS funkcija ir ieslēgta.

1. Nospiediet un turiet nospiešu taustiņu , lai piekļūtu sistēmas izvēlnei.
2. Atkārtoti spiediet taustiņus  / , līdz displejā parādās paziņojums **[RDS ON]** vai **[RDS OFF]**.
3. Pagrieziet slēdzi , lai izvēlētos iestatījumu **[RDS ON]**.
 - ↳ RDS funkcija ir ieslēgta.
 - Lai izslēgtu RDS funkciju, pagrieziet slēdzi , lai izvēlētos **[RDS OFF]**.

Programmas veida izvēlēšanās

Pirms RDS staciju noregulēšanas jūs varat izvēlēties programmu veidu, lai meklētu tikai izvēlētajā kategorijā programmas.

1. Nospiediet un turiet nospiešu taustiņu , lai piekļūtu sistēmas izvēlnei.
2. Atkārtoti spiediet taustiņus  / , līdz displejā parādās paziņojums **[PTY]**.
3. Nospiediet slēdzi , lai piekļūtu programmu veidu sarakstam.
4. Pagrieziet slēdzi , lai izvēlētos programmu veidu, un tad nospiediet slēdzi , lai to apstiprinātu.





Nu- murs	Programmas veids	Apraksts
1.	NEWS	Ziņu pakalpojumi
2.	AFFAIRS	Politika un aktuālie notikumi
3.	INFO	Specializētas informatīvas programmas

4.	SPORT	Sports
5.	EDUCATE	Izglītība un padziļinātā apmācība
6.	DRAMA	Radio lugas un literatūra
7.	CULTURE	Kultūra, reliģija un sabiedrība
8.	SCIENCE	Zinātne
9.	VARIED	Izklaidējošas programmas
10.	POP M	Popmūzika
11.	ROCK M	Rokmūzika
12.	EASY M	Vieglā mūzika
13.	LIGHT M	Vieglā klasiskā mūzika
14.	CLASSICS	Klasiskā mūzika
15.	OTHER M	Specializētas mūzikas programmas
16.	WEATHER	Laikapstākļi
17.	FINANCE	Finanses
18.	CHILDREN	Programmas bērniem
19.	SOCIAL	Sociālie jautājumi
20.	RELIGION	Reliģija
21.	PHONE IN	Izvanāmās programmas
22.	TRAVEL	Ceļošana
23.	LEISURE	Brīvais laiks
24.	JAZZ	Džeza mūzika
25.	COUNTRY	Kantrī mūzika
26.	NATION M	Nacionālā mūzika
27.	OLDIES	Iepriekšējo gadu mūzika
28.	FOLK M	Folkmūzika
29.	DOCUMENT	Dokumentālās pārraides
30.	TEST	Trauksmes signāla tests
31.	ALARM	Trauksmes signāls

... Radio klausīšanās





Alternatīvo frekvenču lietošana

Ja RDS stacijas signāls ir vājš, ieslēdziet alternatīvo frekvenču (AF) funkciju, lai meklētu citu staciju, kas pārraida to pašu programmu.

1. Nospiediet un turiet nospiestu taustiņu , lai piekļūtu sistēmas izvēlei.
2. Atkārtoti spiediet taustiņus  / , līdz displejā parādās paziņojums **[AF ON]** vai **[AF OFF]**.
3. Pagrieziet slēdzi  , lai izvēlētos iestatījumu.
 - **[AF ON]:** Ieslēgt alternatīvo frekvenču (AF) funkciju.
 - **[AF OFF]:** Izslēgt alternatīvo frekvenču (AF) funkciju.





AF uztveršanas reģiona iestatīšana

Jūs varat iestatīt alternatīvo frekvenču (AF) uztveršanas reģionu.

1. Nospiediet un turiet nospiestu taustiņu , lai piekļūtu sistēmas izvēlei.
2. Atkārtoti spiediet taustiņus  / , līdz displejā parādās paziņojums **[REG ON]** vai **[REG OFF]**.
3. Pagrieziet slēdzi  , lai izvēlētos iestatījumu.
 - **[REG ON]:** Automātiski uztvert tikai RDS stacijas pašreizējā reģionā.
 - **[REG OFF]:** Automātiski uztvert visas RDS stacijas.

Satiksmes paziņojumu saņemšana

Ja jūs vēlaties saņemt satiksmes paziņojumus, ieslēdzies satiksmes paziņojumu (TA – Traffic Announcement) funkciju.

1. Nospiediet un turiet nospiestu taustiņu , lai piekļūtu sistēmas izvēlei.
2. Atkārtoti spiediet taustiņus  / , līdz displejā parādās paziņojums **[TA ON]** vai **[TA OFF]**.
3. Pagrieziet slēdzi  , lai izvēlētos iestatījumu.
 - **[TA ON]:** Kad ēterā tiek pārraidīts satiksmes paziņojums, sistēma automātiski pārslēdzas radiouztvērēja režīmā un sāk pārraidīt satiksmes paziņojumu. Kad satiksmes paziņojums ir izskanējis, sistēma atgriežas iepriekšējā režīmā.

- **[TA OFF]:** Satiksmes paziņojums nepārtrauc atskaņošanu.







Padoms

- Kad sistēma pārslēdzas uz satiksmes paziņojuma atskaņošanu, jūs varat nospiegt taustiņu , lai pārslēgtos atpakaļ iepriekšējā režīmā.

Sistēmas pulksteņa laika sinhronizēšana

Jūs varat sinhronizēt sistēmas pulksteņa laiku ar RDS radiostaciju, kura pārraida pulksteņa laika signālu.

1. Nospiediet un turiet nospiestu taustiņu , lai piekļūtu sistēmas izvēlei.
2. Atkārtoti spiediet taustiņus  / , līdz displejā parādās paziņojums **[CT ON]** vai **[CT OFF]**.
3. Pagrieziet slēdzi  , lai izvēlētos iestatījumu.
 - **[CT ON]:** Automātiski sinhronizēt sistēmas pulksteņa laiku ar RDS radiostaciju.
 - **[CT OFF]:** Izslēgt automātisko sistēmas pulksteņa laika sinhronizēšanu ar RDS radiostaciju.



Padoms

- Pulksteņa laika precizitāte ir atkarīga no RDS radiostacijas, kas pārraida pulksteņa laika signālu.

6. Atskaņošana no atmiņas ierīces

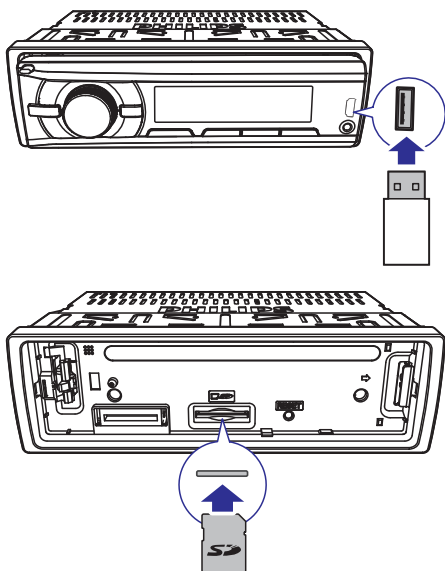

1. Pievienojiet saderīgu USB atmiņas ierīci vai ievietojiet saderīgu SD/SDHC karti.
 - Lai ievietotu SD/SDHC karti, vispirms noņemiet priekšējo paneli, ievietojiet karti tai paredzētajā ligzdā un pielieciet atpakaļ priekšējo paneli.
2. Pārslēdziet atskaņošanas avotu uz **[USB]** vai **[SD/SDHC]**.
 - Kad USB atmiņas ierīce ir pievienota un atpazīta, sistēma automātiski pārslēdz atskaņošanas avotu uz **[USB]**.
3. Ja atskaņošana nesākas, nospiediet taustiņu **▶II 6**.

Atskaņošanas vadība

Taustiņš/slēdzis	Funkcija
▲ / ▼ MENU / ZONE	Spiest atkārtoti, lai izvēlētos mapi.
▶II 6	Pauzēt vai atsākt atskaņošanu.
◀◀ / ▶▶	Nospieš, lai atskaņotu iepriekšējo vai nākamo ierakstu.



Nospieš un turēt nospiestu, lai ierakstā ātri meklētu atpakaļ vai uz priekšu.



Spiest atkārtoti, lai aplūkotu informāciju, kas ir pieejama par atskaņojamo ierakstu.



Spiest atkārtoti, lai izvēlētos atkārtotības režīmu:

- **[REP ONE]**: atkārtot ierakstu, kas tiek atskaņots šobrīd,
- **[RPT FLD]**: atkārtot visus ierakstus pašreizējā mapē, vai
- **[RPT ALL]**: atkārtot visus atmiņas ierīcē esošos ierakstus.



Spiest atkārtoti, lai izvēlētos atskaņošanas režīmu:

- **[SHU ALL]**: atskaņot visus ierakstus jauktā secībā,
- **[SHU FLD]**: atskaņot visus ierakstus pašreizējā mapē jauktā secībā, vai
- **[SHU OFF]**: atskaņot visus atmiņas ierīcē esošos ierakstus to secībā.

Pārslēgšanās starp ierakstiem

Atskaņošanas laikā jūs varat ātri pārslēgties starp ierakstiem vai mapēm.

Pārslēgšanās pa tiešo starp ierakstiem

1. Nospiediet taustiņu **1 ♪**, lai piekļūtu ierakstu sarakstam.
 - ↳ Displejā rītinās pašreiz atskaņotā ieraksta nosaukums.
2. Pagrieziet slēdzi **⊕ ❄**, lai pārvietotos starp ierakstiem.
3. Nospiediet slēdzi **⊕ ❄**, lai atskaņotu izvēlēto ierakstu.

... Atskaņošana no atmiņas ierīces

Pārslēgšanās starp mapēm

1. Nospiediet taustiņu **2**, lai piekļūtu mapju sarakstam.
 - ↳ Displejā rītinās pašreizējās mapes nosaukums.
2. Pagrieziet slēdzi **⊙**, lai pārvietotos starp mapēm.
3. Nospiediet slēdzi **⊙**, lai izvēlētos mapi.
 - ↳ Sistēma sāk atskaņot pirmo mapē esošo ierakstu.

7. Ārēja atskaņotāja klausīšanās



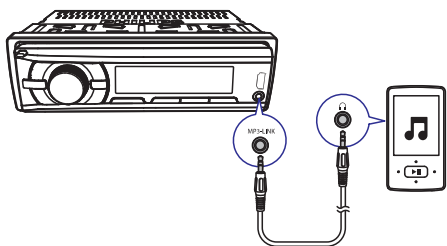



Jūs varat izmantot šo sistēmu, lai pastiprinātu audiosignāla ievadi no ārēja atskaņotāja, piemēram, MP3 atskaņotāja.



1. Pārslēdziet atskaņošanas avotu uz **[MP3--LINK]**.
2. Pievienojiet MP3 savienojuma kabeli pie:
 - **MP3-LINK** ligzdas uz sistēmas un
 - ārējā atskaņotāja audiosignāla izvades ligzdas (parasti tā ir austiņu ligzda).
3. Sāciet atskaņošanu ārējā atskaņotājā.

8. Skaņas regulēšana

Visiem atbalstītajiem medijiem ir pieejamas šādas funkcijas.

Taustiņš/slēdzis	Funkcija
	Pagriezt, lai palielinātu vai samazinātu skaļuma līmeni.
	Nospieš, lai izslēgtu skaļruņu skaņu vai atkal to ieslēgtu.
	Nospieš, lai ieslēgtu vai izslēgtu maksimālo skaļumu.
	Nospieš un turēt nospiešanu, lai ieslēgtu vai izslēgtu dinamiskā basu pastiprinājuma (DBB) efektu.
	Spiest atkārtoti, lai izvēlētos skaņas izlīdzinātāju.
	<ol style="list-style-type: none">1. Nospieš un turēt nospiešanu, lai aktivizētu pielāgota skaņas izlīdzinātāja iestatīšanu.2. Spiest atkārtoti, lai izvēlētos iespēju: [BAS] (bass), [TRE] (diskants), [BAL] (balanss) vai [FAD] (klusinātājs).3. Pagriež slēdzi , lai noregulētu iestatījumu.

9. Papildu informācija

Sistēmas atiestatīšana

Ja sistēmas darbībā ir traucējumi, atiestatiet to uz rūpnīcas noklusējuma iestatījumiem.

1. Noņemiet priekšējo paneli.

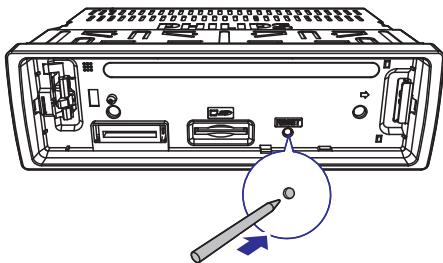

2. Nospiediet atiestatīšanas taustiņu **RESET** ar lodīšu pildspalvas galu vai zobu bakstāmo.
↳ Visi iestatījumi tiek atiestatīti uz rūpnīcas noklusējuma iestatījumiem.

Drošinātāja nomaiņa

Ja nav barošanas padeves, pārbaudiet drošinātāju un nomainiet to, ja tas ir bojāts.

1. Pārbaudiet elektrības pieslēgumu.
2. Izņemiet bojāto drošinātāju no aizmugures paneļa.

3. Ievietojiet jaunu drošinātāju ar tādām pašām specifikācijām (15 A).

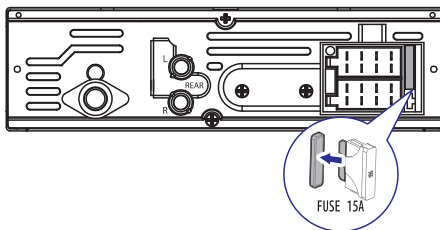

Piezīme

- Ja drošinātājs tiek sabojāts uzreiz pēc tā nomaiņas, iespējams, ir noticis iekšējs darbības traucējums. Šajā gadījumā konsultējieties ar Philips izplatītāju.

10. Informācija par precī



Piezīme

- Specifikācijas var tikt mainītas bez iepriekšēja paziņojuma.

Vispārīga informācija

Barošanas padeve: 12 V līdzstrāva (11 V – 16 V),
negatīvs zemējums

Drošinātājs: 15 A

Atbilstoša skaļ-
ruņu pretestība: 4 – 8 omi

Maksimālā
izvades jauda: 50 W x 4 kanāli

Pastāvīgā
izvades jauda: 22 W x 4 RMS
(4 omi 10% T.H.D.)

Pirms-pastipri-
nātāja izvades
spriegums: 2,5 V

Aux-in līmenis: ≥ 500 mV

Radiouztvērējs

Uztveršanas
diapazons – FM: 87,5 – 108,0 MHz
(100 kHz uztveršanas solis
automātiskajā meklēšanā un
50 kHz uztveršanas solis
manuālajā meklēšanā)

Izmantojamā
jutība – FM (S/T
attiecība = 20 dB): 8 μ V

Uztveršanas diapa-
zons – AM (MW): 522 – 1620 kHz (9 kHz)
530 – 1710 kHz (10 kHz)

Izmantojamā
jutība – AM (MW)
(S/T attiecība =
20 dB): 30 μ V

11. Darbības traucējumu novēršana



Bīdīnājums

- Nekādā gadījumā nenoņemiet šīs ierīces korpusu.

Nekādā gadījumā nemēģiniet remontēt ierīci pats, jo tas anulēs garantiju.

Ja šīs ierīces lietošanas laikā rodas tās darbības traucējumi, pirms sazināties ar servisa centru, lūdzu, vispirms pārbaudiet tālāk uzskaitītos punktus. Ja problēma netiek atrisināta, dodieties uz Philips interneta vietni (www.philips.com/support). Kad sazināties ar Philips, pārļiecinieties, vai ierīce atrodas netālu un vai jums ir pieejami modeļa un sērijas numuri.

Nav barošanas padeves vai nav skaņas

- Barošanas padeve no automašīnas akumulatora ir atslēgta, vai automašīnas akumulators ir izlādējies. Nodrošiniet barošanas padevi no automašīnas akumulatora.
- Automašīnas dzinējs nav ieslēgts. Ieslēdziet automašīnas dzinēju.
- Barošanas vads nav pareizi pievienots. Pārbaudiet savienojumus.
- Drošinātājs ir izdedzis. Nomainiet drošinātāju.
- Skaļuma līmenis ir pārāk zems. Noregulējiet skaļumu.
- Ja iepriekšminētie risinājumi nepalīdz, nospiediet atiestatīšanas taustiņu **RESET**.
- Pārļiecinieties, vai pašreizējais ieraksts ir saderīgā formātā.

Pārraidēs laikā dzirdams troksnis

- Apraides signāls ir pārāk vājš. Izvēlieties citu staciju ar spēcīgāku signālu.
- Pārbaudiet automašīnas antenas savienojumu.
- Nomainiet apraides iestatījumu no stereo uz mono.

Saglabātās radiostacijas ir izdzēstas

- Akumulatora vads nav pareizi pievienots. Pievienojiet akumulatora vadu pie spaiļes, kas vienmēr ir pieslēgta barošanai.

Displejā redzams paziņojums “ERR-12”

- Datu kļūme. Pārbaudiet USB atmiņas ierīci vai SD/SDHC karti.

12. Jūsu ievērbai

Jebkādas Philips Consumer Lifestyle tieši neapstiprinātas ierīces izmaiņas vai modifikācijas var liegt lietotājam ierīces turpmākas izmantošanas tiesības.

Rūpes par apkārtējo vidi



Jūsu ierīce ir izstrādāta un izgatavota, izmantojot augstas kvalitātes materiālus un sastāvdaļas, kurus var pārstrādāt un lietot atkārtoti.



Ja ierīce ir marķēta ar īpašu simbolu – pārsvītrotu atkritumu konteineru, tas nozīmē, ka tā atbilst Eiropas Savienības direktīvas 2002/96/EK prasībām.

Lūdzu, noskaidrojiet informāciju par vietējo elektrisko un elektronisko ierīču atsevišķas savākšanas sistēmu.

Lūdzu, rīkojieties saskaņā ar vietējiem noteikumiem un neizmetiet nolietotās elektroierīces kopā ar parastiem sadzīves atkritumiem. Pareiza jūsu nolietotās elektroierīces utilizācija palīdzēs novērst iespējamo kaitējumu apkārtējai videi un cilvēku veselībai.

Vides aizsardzība

Ražotājs ir izvairījies no visa nevajadzīgā iepakojuma lietošanas. Ierīces iepakojums ir izveidots tā, lai to varētu viegli sadalīt triju veidu materiālos: kartonā (kaste), putu polistirolā (amortizācijas materiāls) un polietilēnā (maisīni, aizsargājošā loksne).

Šī ierīce sastāv no materiāliem, kurus ir iespējams pārstrādāt un lietot atkārtoti, ja tās izjaukšanu veic specializētā uzņēmumā.

Lūdzu, ievērojiet vietējos noteikumus par iepakojuma materiālu, izlietoto bateriju un nolietoto ierīču utilizāciju.

Preču zīmes



“Windows Media” un “Windows” logotipi ir “Microsoft Corporation” preču zīmes vai reģistrētas preču zīmes ASV un/vai citās valstīs.

Citas preču zīmes un preču nosaukumi pieder to attiecīgajiem īpašniekiem.

Autortiesības

© 2013 Koninklijke Philips Electronics N.V.

Specifikācijas var tikt mainītas bez paziņojuma.

Preču zīmes ir “Koninklijke Philips Electronics N.V.” vai to attiecīgo īpašnieku īpašums. “Philips” patur tiesības jebkurā laikā mainīt produktus bez pienākuma attiecīgi pielāgot agrāk piegādāto produktu krājumus.

13. Vārdnīca

M

MP3

Faila formāts ar skaņas datu kompresijas sistēmu. MP3 ir saīsinājums no Motion Picture Experts Group 1 (jeb MPEG-1) Audio Layer 3.

S

SD

Secure Digital. Atmiņas kartes ar zibatmiņu veids.

SDHC

Secure Digital High Capacity (SDHC) ir zibatmiņas kartes veids, kas ir balstīts uz SDA 2.00 specifikāciju. SDA 2.00 specifikācija ļauj SD kartēm sasniegt lielāku ietilpību no 4 GB līdz 32 GB un pieaugošu.

W

WMA (Windows Media Audio)

Audioformāts, kas pieder "Microsoft", ir daļa no "Microsoft Windows Media" tehnoloģijas. Ietver "Microsoft Digital Rights Management" rīkus, "Windows Media Video" kodēšanas tehnoloģiju un "Windows Media Audio" kodēšanas tehnoloģiju.

Specifikācijas var tikt mainītas bez paziņojuma.

© 2013 Koninklijke Philips Electronics N.V.

Visas tiesības patur autors.

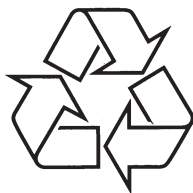

Apmeklējiet Philips Internetā
<http://www.philips.com>