

Audio CD Recorder

CDR950/951

- *Instructions for use*
- *Mode d'emploi*
- *Instrucciones de manejo*
- *Bedienungsanleitung*
- *Gebruiksaanwijzing*
- *Istruzioni per l'uso*
- *Brugsanvisning*
- *Bruksanvisning*
- *Käyttöohje*
- *Manual de utilização*
- *Οδηγίες χρήσεως*
- *Instrukcja obsługi*



Let's make things better.



PHILIPS

GENERAL INFORMATION

DK

Advarsel:

Usynlig laserudstråling ved åbning når sikkerhedsafbrydere er ude af funktion. Undgå udsættelse for stråling.

S

Varning!

Om apparaten används på annat sätt än i denna bruksanvisning specificerats, kann användaren utsättas för osynlig laserstråling, som överskrider gränsen för läserklass 1.

SF

Varoitus!

Laitteen käyttäminen muulla kuin tässä käyttöohjeessa mainitulla tavalla saattaa altistaa käyttäjän turvallisuusluokan 1 ylittävälle näkymättömälle lasersäteilille.

LASER SAFETY

This unit employs a laser. Only a qualified service person should remove the cover or attempt to service this device, due to possible eye injury.

USE OF CONTROLS OR ADJUSTMENTS OR PERFORMANCE OF PROCEDURES OTHER THAN THOSE SPECIFIED HEREIN MAY RESULT IN HAZARDOUS RADIATION EXPOSURE OR OTHER UNSAFE OPERATION.

NEVER MAKE OR CHANGE CONNECTIONS WITH THE POWER SWITCHED ON.



The CDR950/951 is in conformity with the EMC directive and low-voltage directive.

LASER

Type	Semiconductor laser GaAIAs
Wave length	775~795 nm (at 25° C)
Output Power	2,5 mW (Read) 35 mW (Write)
Beam divergence	60 degree.

NOTE: THIS WARNING IS LOCATED INSIDE THE ENCLOSURE

CAUTION	INVISIBLE LASER RADIATION WHEN OPEN AVOID EXPOSURE TO BEAM
VARO!	AVATTAESSA OLET ALTIINA NÄKYMÄTTÖMÄLLE LASER SÄTTEILYLLE ÄLÄ KATSO SÄTTEESÄN
WARNING	OSYNLIG LASERSTRÅLNING NÄR DENNA DEL ÄR ÖPPNAD BETRAKTA EJ STRÅLEN
ADVERSEL	USYNLIG LASERSTRÅLING VED ÅBNING. UNDGA UNSAETTELSE FOR STRÅLING
DANGER	INVISIBLE LASER RADIATION WHEN OPEN AVOID DIRECT EXPOSURE TO BEAM
VORSICHT	UNSICHTBARE LASERSTRAHLUNG WENN ABDECKUNG GEÖFFNET NICHT DEM STRAHL AUSSETZEN

**CLASS 1
LASER PRODUCT**

**LUOKAN I
LASERLAITE**

**KLASS 1
LASERAPPARAT**

For Customer Use:

Read carefully the information located at the back plate of your CD recorder/player and enter below the Serial N°.
Retain this information for future reference.

Model N°CDR950/951.....

Serial N°

Sisällysluettelo

YLEISTÄ JA LEVYJEN SYÖTTÖ

Tervetuloa.....	186
Tästä käyttöohjeesta.....	186
Tekniset tiedot.....	186
Tallennukseen soveltuvat levyt.....	187
Toistoon soveltuvat levyt.....	187
Hoito.....	187
Tarvikkeet.....	187

SÄÄTIMET JA LIITÄNNÄT

Edessä olevat säätimet.....	188
Takana olevat liitännät.....	188

NÄYTTÖRUUTU

Näyttöruudun merkit.....	189
Näyttöruudun ilmoitukset.....	189
Valikkotilan ilmoitukset.....	190

ASENNUS

Yleistä kytkennöistä.....	191
Analogiset liitännät.....	191
Digitaaliset koaksiaaliliitännät.....	192
Digitaaliset optiset liitännät.....	192
Yhdistäminen sähköverkkoon.....	193
Sijoitussuosituksia.....	193
Paristojen asettaminen kauko-ohjaimen.....	193

KAUKO-OHJAIN

Kauko-ohjaimen painikkeet.....	194
Levyjen syöttö.....	194

TALLENNUS

Huomautuksia tallennuksesta.....	195
Tallennustavat.....	195
Autostart-tallennus.....	196
Manuaalinen tallennus.....	197
Tallennus mikrofonista.....	198
Näytetaajuudenmuunnin (monitoritila).....	198
CD- ja CDRW-levyjen viimeistely.....	198
CDRW-levyjen viimeistelyn purkaminen.....	199
Tallenteiden poisto CDRW-levyiltä.....	200

TOISTO

CD-levyn toisto.....	201
Kappaleen valinta.....	201
Haku.....	201
Satunnaistoisto (Shuffle).....	202
CD-levyn, kappaleen tai ohjelman uusinta.....	202

OHJELMOINTI

Huomautuksia ohjelmoinnista.....	202
----------------------------------	-----

VALIKKOTILA

Huomautuksia valikkotilasta.....	203
Tekstiasetukset.....	203
Tallennusasetukset.....	205

VIANETSINTÄ

Tarkastusluettelo.....	206
------------------------	-----

Tervetuloa!

Kiitos, että olet hankkinut tämän Philipsin CD-tallentimen.

Philips keksi 80-luvulla uuden audiojärjestelmän - CD:n. CD (compact disc) paljasti digitaalisten äänien uudet ulottuvuudet ja lisäsi kuuntelun nautinnollisuutta. CD-tekniikka mahdollistaa suuren kontrastin sekä voimakkaissa että hiljaisissa jaksoissa ja erinomaisen kanavaerotuksen. Philips on kehittänyt CD-tekniikkaa entisestään, ja tuloksena on nyt CD-tallennin.

Tällä Philipsin CD Recordable/ReWritable-tallentimella voit äänittää omia korkealuokkaisia CD-äänilevyjä ja poistaa niiltä kappaleita. Rajoituksena ovat vain lakisääteiset kopiointimääräykset. Luonnollisesti voit toistaa myös kaikkia valmiiksi äänitettyjä audio-CD-levyjä.

Tekijänoikeuksien suojatun aineiston kopiointi, tietokoneohjelmat, elokuvat, tv-lähetykset ja äänitallenteet mukaanlukien, on kielletty. Tätä laitetta ei saa käyttää luvattomaan kopiointiin.

Tästä käyttöohjeesta

Tässä CD-tallentimen käyttöohjeessa noudatetaan seuraavaa käytäntöä:

- Tekstissä olevat numerot (1) neuvovat, missä järjestyksessä tarvittavat toimenpiteet on suoritettava.
- Nuolet (→) viittaavat tallentimen reaktioihin.
- Huomiopisteiden (•) kohdalta löytyy toimenpiteisiin liittyviä huomautuksia, ohjeita tai vaihtoehtoja. Huomiopisteellä merkityt ohjeet eivät ole pakollisia toimenpiteitä.

Tekniset tiedot

Oikeus muutoksiin varataan.

Yleistä

Tehonkulutus	15 W
Tehonkulutus valmiustilassa	6 W
Käyttölämpötila	5-35 °C
Paino	4 kg
Mitat	435 x 310 x 88 mm

Audio

Taajuusvaste	2 Hz-22050 Hz
Signaali-kohinasuhde toistossa (A-painotettu)	115 dB
Signaali-kohinasuhde toistossa	110 dB
Dynamiikka toistossa CDR	96 dB
Harmoninen särö toistossa CDR	95 dB = 0.0017 %
Kanavaerotus	115 dB
Signaali-kohinasuhde tallennuksessa (A-painotettu)	105 dB
Signaali-kohinasuhde digitaalisessa tallennuksessa ilman SRC:	täsama kuin lähteessä
Dynamiikka tallennuksessa	95 dB
Harmoninen särö ja kohina tallennuksessa	95 dB (0.0017 %)

Tallennukseen soveltuvat levyt

Tallennukseen on käytettävä oikeanlaisia (vain musiikille sopivia) audiolevyjä. Nämä levyt tunnistaa alla näkyvistä logoista ja tekstistä DIGITAL AUDIO.

Tallentimessa voidaan käyttää tallennukseen kahdenlaisia levyjä:

- CD-Audio Recordable (CDR) -levyt

Kun levyt on tallennettu täyteen ja viimeistelty, niitä voidaan toistaa kaikissa CD-soittimissa ja CD-tallentimissa.



- CD-Audio ReWritable (CDRW) -levyt:

Kappaleita voidaan tallentaa, poistaa ja tallentaa uudelleen satoja kertoja. Kun levyt on viimeistelty, niitä voidaan toistaa CDRW-yhteensopivissa CD-soittimissa ja -tallentimissa. Vuoden 1999 kuluessa useimmat Philipsin CD-soittimet ja -tallentimet tulevat olemaan CDRW-yhteensopivia.



Häiriöttömän toiminnan takaamiseksi suosittelemme, että laitteessa käytetään vain Philipsin audio-CDR- tai audio-CDRW-levyjä.

Toistoon soveltuvat levyt

Tällä CD-tallentimella voidaan toistaa

- kaikkia valmiiksi äänitettyjä audio-CD-levyjä.
- kaikkia audio-CDR-levyjä ja audio-CDRW-levyjä.

Huom: Tietokoneella tallennettuja CDR(W)-levyjä voidaan käyttää vain, jos niiden käsittely on audiostandardin (IEC 958: Kuluttajaosa) mukaista. Vain kertatallennus!

Hoito

Tallennuksessa on tärkeä käyttää pölyttömiä, naarmuttomia levyjä.

Puhdista CD-levy pyyhkimällä sitä pehmeällä, nukkaamattomalla liinalla suoraan keskeltä reunaan päin. Puhdistusaineet voivat vahingoittaa levyä! Kirjoita CDR- tai CDRW-levylle vain etikettipuolelle ja käytä pehmeäkärkistä huopakynää.

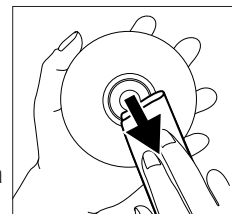

Puhdista CD-tallennin pehmeällä, nukkaamattomalla, kevyesti kostutetulla liinalla. Älä käytä puhdistusaineita, koska ne voivat aiheuttaa korroosiota.



Älä jätä CD-tallenninta, paristoja tai CD-levyjä sateeseen tai kosteaan tai kuumaan paikkaan (lähelle lämmityslaitteita tai suoraan auringonvaloon) äläkä anna niiden joutua kosketuksiin hiekan kanssa.

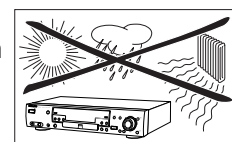

Jos CD-tallennin ei pysty lukemaan CD-levyjä kunnolla, puhdista tallentimen linssi kaupasta saatavalla puhdistus-CD:llä, ennen kuin otat yhteyden huoltoon. Muunlaiset puhdistusmenetelmät voivat vahingoittaa linssiä. Pidä levyjesä aina suljettuna, ettei linssi pääse pölyntymään.

Linssit voivat huurtua, jos CD-tallennin tuodaan yhtäkkiä kylmästä lämpimään. Tällöin laitteella ei voida toistaa CD-levyjä. Jätä CD-tallennin lämpimään, kunnes kosteus on haihtunut.

Tarvikkeet

- 2 analogista HQ-audiojohtoa (valkoiset ja punaiset pistokkeet)
- 1 digitaalinen HQ-koaksiaalijohto (mustat pistokkeet)
- Verkkojohto
- 2 paristoa
- Kauko-ohjain
- Takuu

SÄÄTIMET JA LIITÄNNÄT

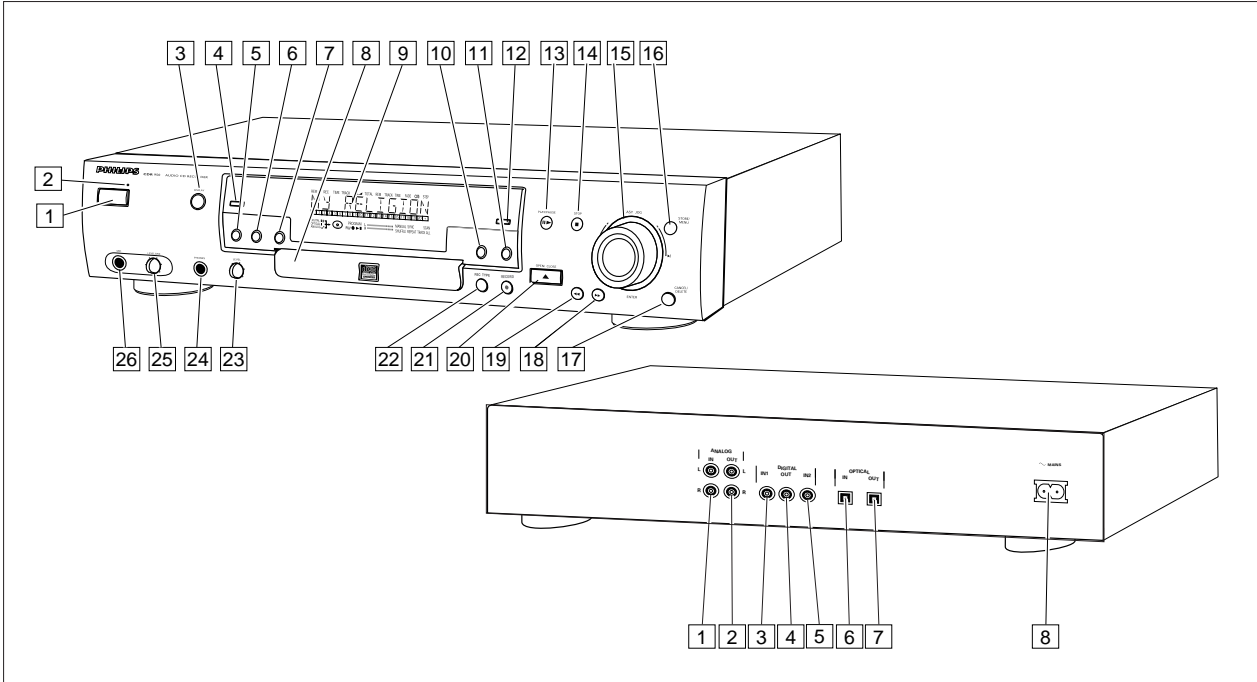

Edessä olevat säätimet

- 1 **ON/OFF**CD-tallentimen virran kytkentä ja katkaisu
- 2 Valmiustilan ilmaisin
- 3 **DISPLAY**näytön tietojen tai tekstin valinta
- 4 **SCROLL**tekstin vieritys näytön yli (yhden kerran)
- 5 **PROGRAM**ohjelmamuistin avaaminen ja sulkeminen
- 6 **REPEAT**toiston uusinta (kaikki, ohjelma tai kappale)
- 7 **SHUFFLE**CD-(RW)-levyn tai ohjelman toisto satunnaisjärjestyksessä
- 8 Levypesä
- 9 Näyttöruututietoja tallentimen toiminnasta
- 10 **ERASE**poistotilan valinta
- 11 **FINALIZE**viimeistelytilan valinta
- 12 **SOURCE**äänilähteen valinta
- 13 **PLAY/PAUSE ► II**toiston tai tallennuksen aloitus tai keskeytys
- 14 **STOP ■**ohjelman pysäytys ja pyyhkiminen
- 15 **◀ EASY JOG ▶**- edellinen/seuraava kappale (kierrettäessä)
 - äänitason säätö (tallennuksessa)
 - asetusten valinta (valikossa)
- ENTER** (painettaessa) - valittujen kappaleiden toisto
 - asetusten valinta valikkotilassa
 - kappalenumeroiden ohjelmointi
- 16 **STORE/MENU** valikkotilan aloitus
 - valikkoasetusten tallennus
- 17 **CANCEL/DELETE** kappaleiden poisto ohjelmasta
 - tekstin pyyhkiminen valikkotilassa
 - paluu valikon ylemmälle tasolle
- 18 **►►**- haku edestäpäin
 - kohdistimen liikuttelu valikko- ja

- 19 **◀◀**- haku takaapäin
 - kohdistimen liikuttelu valikko- ja ohjelmantarkastelutilassa
- 20 **OPEN/CLOSE ▲**levypesän avaaminen ja sulkeminen
- 21 **RECORD**tallennuksen, viimeistelyn ja poiston aloitus
- 22 **REC(ord) TYPE**tallennustavan valinta
- 23 **LEVEL**kuulokkeiden äänivoimakkuuden säätö
- 24 **PHONES**kuulokeliitäntä
- 25 **LEVEL (MIC)**mikrofonin/sekoituksen tason säätö
- 26 **MIC**liitäntä (stereo-)mikrofonille

Huom: Kaikki säätimet ovat CD-tallentimen etupaneelissa, ellei toisin ole ilmoitettu. Jos säädin on myös kauko-ohjaimessa, voit käyttää kauko-ohjaimen painikkeita valittuasi siitä CD-tallentimen tai CD-soittimen painikkeella CDR tai CD.

Takana olevat liitännät

- 1 **ANALOG IN**liitäntä vahvistimen linjalähtöön (vasen ja oikea)
- 2 **ANALOG OUT**liitäntä vahvistimen linjatuloon (vasen ja oikea)
- 3 **DIGITAL IN 1**liitäntä ulkoisen CD-soittimen digitaaliseen koaksiaalilähtöön
- 4 **DIGITAL OUT**liitäntä esim. vahvistimen tai tallennuslaitteen digitaaliseen koaksiaalituloon
- 5 **DIGITAL IN 2**liitäntä toisen CD-soittimen digitaaliseen koaksiaalilähtöön
- 6 **OPTICAL IN**liitäntä ulkoisen CD-soittimen digitaaliseen optiseen lähtöön

7 **OPTICAL OUT**liitäntä esim. vahvistimen tai tallennuslaitteen digitaaliseen optiseen tuloon

8 Verkkoliitäntä

Näyttöruidun merkit

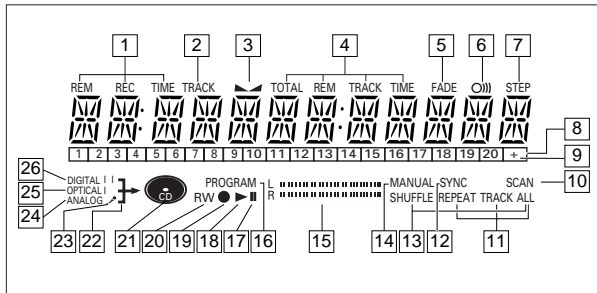

- 1 **REM/REC TIME**jäljellä oleva tallennusaika / tallennusaika
- 2 **TRACK**kappalenumero
- 3 **▲▼**kanavatasapaino
- 4 **TOTAL REM TRACK TIME**levyn tai kappaleen kokonaiskesto tai jäljellä oleva kesto
- 5 **FADE**häivytyks toiminnassa
- 6 **○**kauko-ohjain toiminnassa
- 7 **STEP**ohjelman kappaleiden lukumäärä
- 8 **Kappalepalkki**näyttää:
- levyn tai ohjelman kappaleet
- juuri toistettavan kappaleen
- 9 **+ 20**levyllä tai ohjelmassa on yli 20 kappaletta
- 10 **SCAN**syttyy kun jokaisen kappaleen alusta toistetaan 10 sekuntia
- 11 **REPEAT TRACK/ALL**syttyy kun kappale tai koko levy (tai ohjelma) toistetaan uudelleen
- 12 **SYNC**tahdistettu tallennus käynnissä
- 13 **SHUFFLE ALL**kappaleiden toisto satunnaisessa järjestyksessä
- 14 **MANUAL**manuaalinen tallennus käynnissä
- 15 **L/R II II**tallennuksen/toiston äänitaso, ilmoittaa audiosignaalin tason
- 16 **PROGRAM**vilkkuu ohjelmoinnin aikana, palaa jatkuvasti ohjelmatilassa
- 17 **II**tauotoiminto aktivoitu
- 18 **▶**palaa toiston aikana
- 19 **●**palaa tallennuksen aikana
- 20 **R(W)**levyepesässä viimeistelemätön CDR(W)-levy
- 21 **CD**levyepesässä CD-levy (äänitetty CD, viimeistelty CDR tai CDRW)
- 22 **↶**palaa tallennuksen aikana
- 23 **🎧**mikrofoni kytketty
- 24 **ANALOG ↶**analoginen tulo valittu
- 25 **OPTICAL I →**optinen tulo I valittu ulkoista tallennusta varten
- 26 **DIGITAL I ↶**digitaalinen tulo II valittu ulkoista tallennusta varten

DIGITAL II ↶digitaalinen tulo II valittu ulkoista tallennusta varten

Näyttöruidun ilmoitukset

Näyttöön voi tulla käyttäjää opastamaan seuraavia ilmoituksia:

Yleistä

- READING**levytietojen luku käynnissä
- OPEN**levyepesää avattaessa
- CLOSE**levyepesää suljettaessa
- NO DISC**levyä ei syötetty ollenkaan, levyä ei voida lukea tai levy on syötetty väärinpäin
- PROG FULL**ohjelma täynnä
- INSERT DISC**syötä levy tai syötä levy oikealla tavalla
- WRONG DISC**syötetty levy ei ole audio-CD
- UNFINALIZED**viimeistelemätön CDR(W)-levy
- MEMORY xx%/o**ilmoittaa viimeistelemättömille levyille käytetyn tekstimuistin määrän

Tallennus

- WAIT** - painiketta STOP ■ painettu tallennuksen aikana
- painiketta STOP ■ painettu kappaleen tallennettaessa kappaleen ensimmäistä 4 sekuntia
- UPDATE**levyn sisältöä päivitettyäessä
- DISC FULL**tallennus ei enää mahdollista
- DIGITAL 1**digitaalinen koaksiaalituloliitäntä 1 valittu
- DIGITAL 2**digitaalinen koaksiaalituloliitäntä 2 valittu
- OPTICAL**digitaalinen optinen tuloliitäntä valittu
- ANALOG**analoginen tuloliitäntä valittu
- MICROPHONE**mikrofonituloliitäntä valittu
- COPY PROTECT**lähdeaineistosta ei voida tehdä digitaalista tallennetta
- NOTFINALIZED**levyepesää avattaessa, kun sisässä on viimeistelemätön levy
- MAKE CD**koko levyn tahdistetun tallennuksen käynnistys ja automaattinen viimeistely valittu
- RECORD DISC**koko levyn tahdistetun tallennuksen käynnistys
- RECORD TRACK**yhden kappaleen tahdistetun tallennuksen käynnistys
- REC MANUAL**tallennuksen manuaalinen käynnistys valittu
- xx dB**tasoa säädettäessä
- ERASE TRACK**yhtä tai useampaa kappaletta poistettaessa
- ERASE DISC**koko levyä tyhjennettäessä

DISPLAY

FINALIZE	levyä viimeisteltäessä
FINALIZED	yritettäessä viimeistellä jo viimeistelyä levyä uudelleen
CHECK INPUT	painettu RECORD-painiketta, mutta digitaalista lähdettä ei löydy jäljellä oleva aika kappaletta tai levyä pyyhittäessä
XX XX ERASE	time countdown when finalising a disc
XX XX FINAL	time countdown when finalising a disc
MONITOR MODE	näytetaajuudenmuunnin toiminnassa
PRESS RECORD	manuaalisen tallennuksen, viimeistelyn tai poiston käynnistys
START SOURCE	tahdistetun tallennuksen käynnistys lähteestä
FINALIZED CD	yritettäessä tallentaa viimeistellylle CDR-levylle tai valmiiksi äänitetylle CD-levylle
UNFINALIZE/	yritettäessä tallentaa viimeistellylle CDRW-levylle
PRESS ENTER	ammattikäyttöön tarkoitettu äänilähde kytketty
PROF SOURCE	ammattikäyttöön tarkoitettu äänilähde kytketty

Muuta

PROGRAM	ohjelmatila valittu
ALBUM TITLE	levyn nimi
TRACK TITLE	kappaleen nimi
ALBUM ARTIST	levyn artisin nimi
TRACK ARTIST	kappaleen artisin nimi

Others

NO AUDIO TR	tallentimen siirtyessä tallennuksen aikana datajaksoon
FINALIZE CD	kalibrointi suoritettu 96 kertaa, levy on viimeisteltävä
INITIALIZING	viimeistelemätöntä levyä kalibroitaessa
DISC RECOVER	korjattaessa levyä sähkökatkoksen jälkeen
OPC ERROR	OPC-virhe OPC-toiminnon aikana (OPC = optimaalinen kalibrointi)
RECORD ERROR	tallennusvirhe valikkotilassa
DISC ERROR	yritettäessä tallentaa korjatulle levylle tai viimeistellä sitä
MEMORY FULL/	tekstimuisti täynnä; ennen levyn
FINAL CD	lisäämistä luetteloon toinen levy viimeisteltävä tai poistettava luettelosta

Valikkotilan ilmoitukset - katso kappaletta Valikkotila

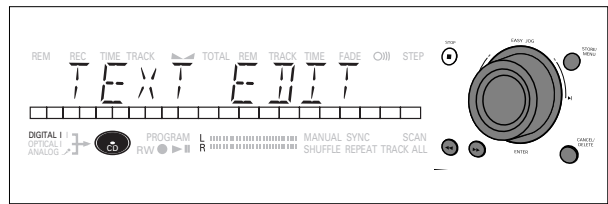

Valikkotilan ilmoitukset

NO TRACKS	yritettäessä editoida tekstiä levyä varten, jolla ei ole kappaleita
TEXT EDIT	siirryttäessä tekstin editointiin
CD ARTIST	editoitaessa tai pyyhittäessä artisin nimeä
CD TITLE	editoitaessa tai pyyhittäessä levyn nimeä
TR N ARTIST	editoitaessa tai pyyhittäessä artisin nimeä kappaleittain
TR N TITLE	editoitaessa tai pyyhittäessä nimeä kappaleittain
TEXT ERASE	pyyhittäessä tekstiä
ALL TEXT	pyyhittäessä kaikkea valittua tekstiä
ERASE OK	pyyhkiminen vahvistettava ENTER-näppäimellä
ERASE ALL OK	pyyhkiminen vahvistettava ENTER-näppäimellä
ERASE MEMORY	odotettaessa muistin pyyhkimisen vahvistusta
MEMORY VIEW	valittaessa viimeistelemättömien levyjen tekstin tarkastelu muistista
MEMORY EMPTY	valittu REVIEW, mutta muistissa ei ole tekstiä
AUTO TRACK	valittaessa lisätäänkö kappalenumerot automaattisesti vai ei (ON tai OFF)
ON	automaattinen kappalenumerointi tai FADE (häivytytys) päällä
OFF	automaattinen kappalenumerointi tai FADE (häivytytys) pois päältä
SET FADE	valittaessa FADE-säätöä
FADE ON OFF	kytkettäessä FADE-säätöä päälle tai pois päältä
SET FADE IN	säädettäessä FADE IN -aikaa
SET FADE OUT	säädettäessä FADE OUT -aikaa
NO TEXT	levyä varten ei tallennettu tekstiä
NAME SOURCE	nimettäessä äänilähteitä uudelleen

Yleistä kytkennöistä

Tallennusta varten laitteessa on seuraavat tuloliitännät:

- digitaalinen optinen tuloliitäntä
- digitaalinen koaksiaalituloliitäntä 1
- digitaalinen koaksiaalituloliitäntä 2
- analoginen tuloliitäntä.

Toistoa varten laitteessa on seuraavat lähtöliitännät:

- digitaalinen koaksiaalilähtöliitäntä
- digitaalinen optinen lähtöliitäntä
- analoginen lähtöliitäntä.

Nämä on hyvä yhdistää vahvistimen CD-tuloliitäntään.

Kytkennät tehdään muun laitteiston mahdollisuuksien mukaan. Katso ensin lisäohjeita muiden audiolaitteidesi käyttöohjeista.

Parhaaseen äänenlaatuun ja helpoimpaan käyttöön (esim. automaattinen kappalenumerointi) päästään tallentamalla digitaalisesti (optisen tai koaksiaaliliitännän kautta). (Digitaalinen optinen liitäntä on vähemmän herkkä ulkoisille häiriöille.)

Jos muussa laitteistossasi ei ole digitaalisia liitäntöjä, CD-tallentimen korkealaatuinen A/D-muunnin takaa erittäin hyvät audio-ominaisuudet analogisen lähtöliitännän kautta tehtävässä tallennuksessa.

Toistossa saadaan paras äänenlaatu käyttämällä CD-tallentimen digitaalista koaksiaalilähtöliitäntää.

Jos muussa laitteistossasi ei ole digitaalisia liitäntöjä, CD-tallentimen korkealaatuinen A/D-muunnin takaa erittäin hyvän äänenlaadun analogisen lähtöliitännän kautta.

On hyvä tehdä sekä digitaaliset että analogiset kytkennät. Tällöin voit aina tallentaa analogisesti, jos digitaalinen tallennus ei ole mahdollista.

Seuraavassa esitetään CD-tallentimen yleisimmät kytkentätavat. Jos sinulla on vielä vaikeuksia kytkentöjen teossa, voit ottaa yhteyden Philipsin asiakaspalveluun.

Analogiset liitännät

Analogisia liitäntöjä tarvitaan CD-levyjen toistoon (käytä johtoa ②) ja tallennukseen ulkoisesta analogisesta lähteestä (käytä johtoa ①).

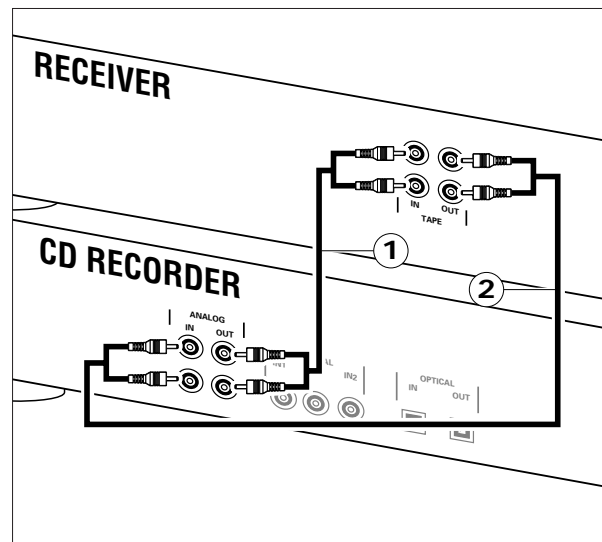

Käytä mukaan liitettyjä audiojohtoja. Yhdistä punaiset pistokkeet R-liitäntöihin ja valkoiset pistokkeet L-liitäntöihin.

- 1 Yhdistä tallennusta varten johto ① CD-tallentimen ANALOG IN -liitäntöjen ja vahvistimen CDR LINE- tai TAPE OUT -liitäntöjen välille.

Huom: Tallennettaessa suoraan CD-soittimesta CD-tallentimen ANALOG IN -liitännät on yhdistettävä CD-soittimen analogiseen lähtöliitäntään.

- 2 Yhdistä toistoa varten johto ② CD-tallentimen ANALOG OUT -liitäntöjen ja esim. Vahvistimen TAPE IN-, CDR- tai AUX-tuloliitäntöjen välille.

Huom: Älä käytä PHONO-tuloliitäntää.

ASENNUS

Digitaaliset koaksiaaliliitännät

Digitaalista koaksiaaliliitäntää tarvitaan vain, jos halutaan tallentaa CD-soittimesta, jossa on digitaalinen koaksiaalilähtöliitäntä.

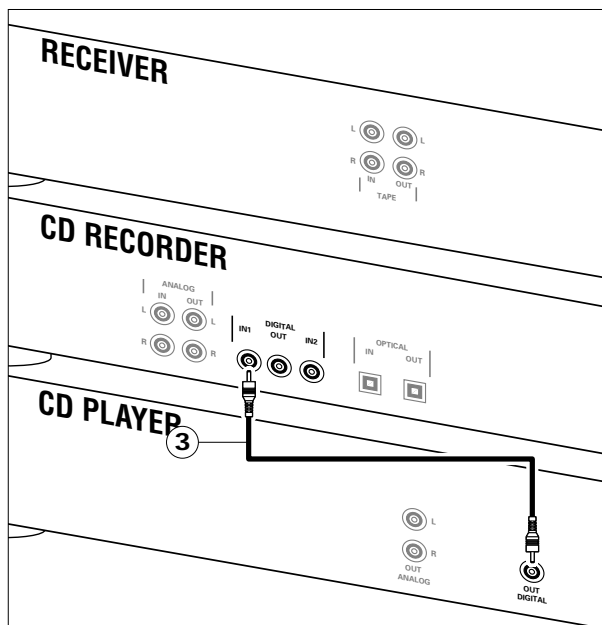

Käytä mukaan liitettyä digitaalista koaksiaalijohtoa.

1 Yhdistä tallennusta varten johto ③ CD-tallentimen DIGITAL IN 1 -liitännän ja CD-soittimen DIGITAL OUT -liitännän välille.

- Tarvittaessa voit yhdistää muun digitaalisen laitteen (esim. DAT- tai DCC-nahurin) tallentimen DIGITAL IN 2 -liitäntään.

Huom: CD-tallennin on varustettu digitaalisella koaksiaalilähtöliitännällä (DIGITAL OUT). Tätä lähtöliitäntää voidaan käyttää digitaaliseen toistoon.

Digitaaliset optiset liitännät

Digitaalista optista liitäntää tarvitaan vain, jos halutaan tallentaa CD-soittimesta, jossa on digitaalinen optinen lähtöliitäntä.

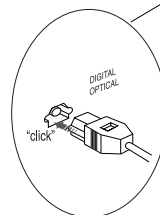
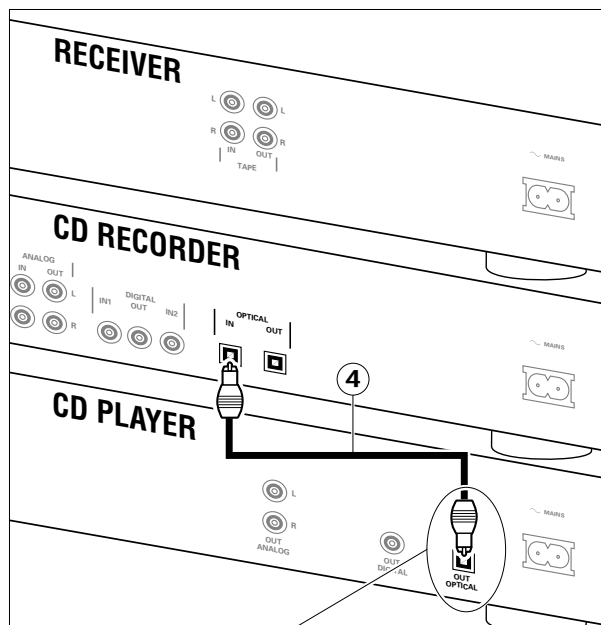

Kun yhdistät digitaalista optista kaapelia, varmista että työntät sen paikalleen kunnolla, niin että se napsahtaa.

1 Poista digitaalisten optisten liittimien pölysuojukset. (Suojukset on hyvä panna talteen.)

2 Yhdistä tallennusta varten valokaapeli ④ CD-tallentimen digitaalisen OPTICAL IN -liitännän ja CD-soittimen digitaalisen optisen lähtöliitännän välille.

Huom: CD-tallennin on varustettu digitaalisella optisella lähtöliitännällä (OPTICAL OUT). Tätä lähtöliitäntää voidaan käyttää digitaaliseen toistoon.

Yhdistäminen sähköverkkoon

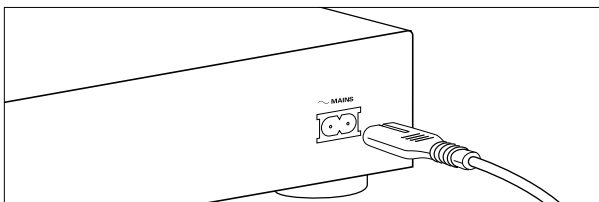

- 1** Yhdistä mukana olevan verkkojohdon laitepistoke CD-tallentimen MAINS-liitäntään ja työnnä pistotulppa pistorasiaan.
- 2** Paina ON/OFF-painiketta.
→ Tallennin on nyt valmiustilassa.
- 3** Tallennin "herää" kun painat mitä tahansa painiketta.

Huom:

- Toiminnanvalitsin on CD-tallennin toisiopuolelle, eikä se kytke laitetta irti sähköverkosta.
- Sisäänrakennettu verkko-osa on CD-tallenninta sähköverkkoon aina silloin, kun pistoke on pistorasiassa.

Sijoitussuosituksia

- Aseta CD-tallennin tukevalle, värinättömälle alustalle.
- Älä aseta CD-tallenninta lähelle lämmönlähteitä tai suoraan auringonvaloon.
- Älä käytä CD-tallenninta kosteissa tiloissa.
- Jos sijoitat CD-tallentimen hyllyyn, jätä CD-tallentimen ympärille vähintään 2,5 cm vapaata tilaa ilmanvaihtoa varten

Paristojen asettaminen kauko-ohjaimeen

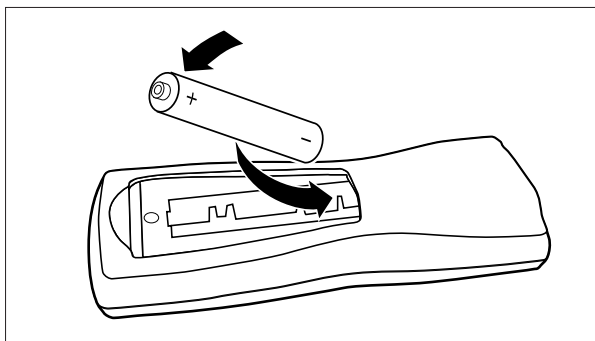

- 1** Avaa paristopesän kansi.
- 2** Aseta paristopesään ohjeen mukaan kaksi paristoa (mukaan liitetyt "AA", LR-6 tai UM-3 -paristot).
- 3** Aseta kansi takaisin paikalleen.

Huom: Käytä mieluiten kahta samantyyppisiä ja -ikäistä paristoa.

Paristot sisältävät kemikaaleja. Ne on hävitettävä asianmukaisesti.

Kauko-ohjaimen painikkeet

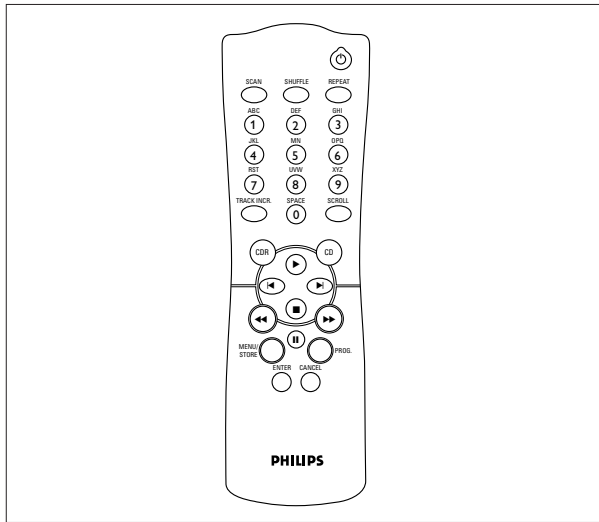

- STANDBY** Standby/On/Off-tilojen kytkentä
- SCAN** 10 sekunnin toisto joka kappaleen alusta
- SHUFFLE** CD(RW)-levyn tai ohjelman toisto satunnaisjärjestyksessä
- REPEAT** toiston uusinta
- Aakkosnumeeriset näppäimet 0 - 9**
 - kappaleen valinta numerolla
 - kirjaimen valinta tekstiä syötettäessä
- TRACK INCR(ement)** kappalenumeroiden lisäys tallennuksen aikana
- SCROLL** tekstin vierityksen käynnistys
- CDR** CD-tallentimen valinta
- CD** CD-soittimen valinta; voidaan käyttää erillisen Philips-CD-soittimen ohjaukseen
- ▶ CD(RW)-levyn toiston aloitus
- ◀ edellinen kappale (toisto- ja ohjelmatilassa)
- ▶| seuraava kappale (toisto- ja ohjelmatilassa)
- CD(RW)-levyn pysäytys ja ohjelman pyyhkiminen
- ◀◀ - haku takaapäin
 - kohdistimen liikuttelu valikkotilassa ja ohjelman tarkastelussa
- ▶▶ - haku edestäpäin
 - kohdistimen liikuttelu valikkotilassa ja ohjelman tarkastelussa
- || CD(RW)-levyn toiston /tallennuksen keskeytys
- MENU/STORE** - valikkotilan aloitus
 - valikkoasetusten tallennus
- PROG.(ram)** ohjelmamuistin avaaminen/sulkeminen
- ENTER** - asetusten valinta valikkotilassa
 - kappalenumeroiden ohjelmointi
 - valitun kappaleen toiston aloitus

- CANCEL** - kappaleen poistaminen ohjelmasta
 - tekstin pyyhkiminen valikkotilassa
 - paluu valikon ylemmälle tasolle

Levyjen syöttö

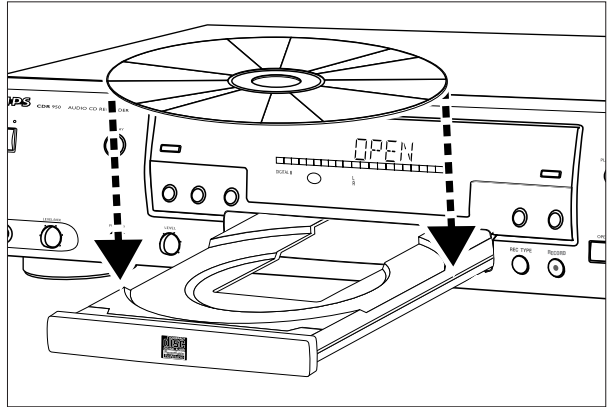

- 1 Avaa levypesä painamalla painiketta OPEN/CLOSE.
 → OPEN syttyy.
- 2 Aseta CD-, CDR- tai CDRW-levy levykelkan oikeaan syvennykseen etikettipuoli ylöspäin.
- 3 Sulje levypesä painamalla painiketta OPEN/CLOSE (katso myös kappaletta CD-levyn toisto).
 → Näyttöön syttyy ensin CLOSE, sitten READING ja tämän jälkeen syötetyn levyn tyyppi.

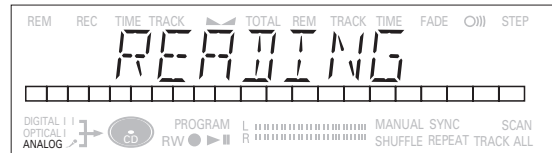

- Jos CDR(W)-levy on viimeistelty, näyttörudussa näkyy **CD**.
- Jos levyllä on tehty CD-tekstiä, näytössä vierivät NIMIKE ja ARTISTI.

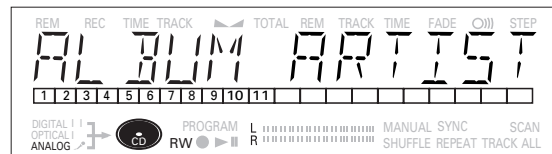

- Huom:**
- Tallennin hyväksyy vain Audio-CD-levyt. Jos laitteeseen syötetään muunlainen levy, näytössä lukee **WRONG DISC**.
 - Tallennuksessa on tärkeää, että tyhjä levy on täysin pölytön ja naarmuton. (Katso kappaletta Levyjen hoito)
 - Jos tallentimeen syötetään tyhjä tai osittain äänitetty CDR tai viimeistelemätön CDRW, CD-tallennin kalibroi levyn optimaalista tallennusta varten. Kalibroinnin aikana näytössä lukee ensin **INITIALIZING** ja sen jälkeen audiokappaleiden määrä. Kalibrointi kestää noin 25 sekuntia.

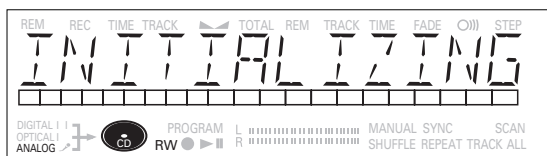

Huomautuksia tallennuksesta

Huomaat pian, miten helppoa on valmistaa omia CD-levyjä. Suosittelemme kuitenkin, että käytät ensimmäisellä kerralla CDRW-levyä.

- Jos käytät CDRW-levyä, joka on jo viimeistely, viimeistely on ensin purettava.
- Tallennusmenettely on sama CDR- ja CDRW-levyille.
- Jos levyllä on jo tallenteita, CD-tallennin etsii automaattisesti viimeisen kappaleen lopun, josta uusi tallennus alkaa.
- Levyllä on oltava vähintään 7 sekuntia tallennusaikaa jäljellä. Muuten tallenninta ei voida kytkeä tallennuksen valmiustilaan. Tällöin näyttöön tulee ilmoitus **DISC FULL**.
- Jos näytössä lukee **COPY PROTECT**, lähdeaineistosta ei voi tehdä digitaalista tallennetta. Tallennus ei käynnisty.
- **Serial Copy Management System (SCMS)** -järjestelmä sallii digitaalisen tallennuksen vain tietyillä ehtoilla:
 - Digitaalisia kopioita ei voida kopioida uudelleen digitaalisesti.
 - Analoginen tallennus on aina mahdollista!
 - Alkuperäiskappaleesta voidaan tehdä uusia tallenteita rajattomasti.
- Levyille voidaan tallentaa enintään 99 kappaletta. Kappaleen vähimmäiskesto on 4 sekuntia.
- DAT- ja DCC-nauhureista tehtävät tallennukset eivät aina pysähdy automaattisesti.

Tärkeää:

Jos haluat toistaa tallennetun CDR-levyn tavallisella CD-soittimella, levy on ensin viimeisteltävä. Katso kappaletta Levyjen viimeistely.

Viimeistelyjä CDRW-levyjä voidaan toistaa vain CDRW-yhteensopivissa CD-soittimissa.

Jos tallennat CD-vaihtimesta, älä käytä REC MANUAL -toimintoa.

Tallennustavat

Tallentimessa on useita tallennustapoja.

- **RECORD DISC** - Koko levyn tai ohjelman tahdistettu tallennus aloitetaan käynnistämällä vain äänilähde.
- **RECORD TRACK** - Yhden kappaleen tahdistettu tallennus aloitetaan käynnistämällä vain äänilähde.
- **REC(ord) MANUAL** - Tallennus käynnistetään manuaalisesti painamalla RECORD-painiketta.
- **MAKE CD** - Koko levyn tai ohjelman tahdistettu tallennus aloitetaan käynnistämällä vain äänilähde. Viimeistely tapahtuu automaattisesti.

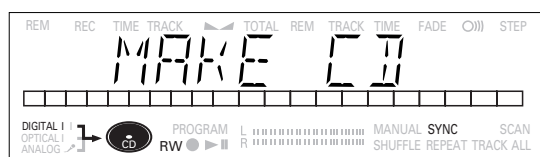

Huomautuksia tallennuksesta:

- Kun AUTO TRACK -toiminto on kytkettyä (tilassa ON, oletusasetus), kappalenumerot lisätään automaattisesti tallennuksen aikana.
- Jos äänilähde ohjelmoidaan ensin, siltä voidaan tallentaa haluttu kooste.
- Jos CD-tallentimeen syötetään viimeistely CDR-levy, näyttöön tulee teksti **FINALIZED CD**. Tallennus ei ole mahdollista.
- Jos CD-tallentimeen syötetään viimeistely CR-RW-levy, näyttöön tulee ilmoitus **UNFINALIZE** ja **PRESS ENTER**, kun painetaan painiketta REC TYPE. Jos nyt painetaan ENTER-painiketta, levyn viimeistely puretaan.

Autostart-tallennus

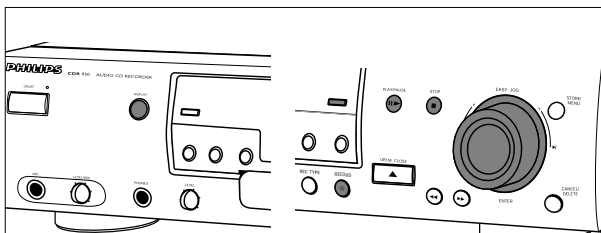

Tämän toiminnon avulla voit valmistaa nopeasti ja helposti tallenteita CD-levystä. Kappaleiden numerot poimitaan automaattisesti lähdeaineistosta. Kappalenumeroita ei voi lisätä manuaalisesti. Analogisessa äänimateriaalissa oleva vähintään 2.7 sekunnin pituinen ääneton jakso oletetaan automaattisesti merkiksi uudesta kappaleesta.

Tärkeää:

- CD-vaihtimesta tehtävät tallennukset on aina käynnistettävä RECORD DISC-, RECORD TRACK- tai MAKE CD -tilassa.

Autostart-tallennuksen valmistelu

1 Varmista, että levy on ehdottomasti naarmuton ja pölytön.

2 Painele painiketta SOURCE, kunnes (käyttämästäsi isestä liitännästä riippuen)
→ DIGITAL I, DIGITAL II, OPTICAL I → tai ANALOG → sytty ja näyttöön tulee ilmoitus DIGITAL 1, DIGITAL 2, OPTICAL tai ANALOG.

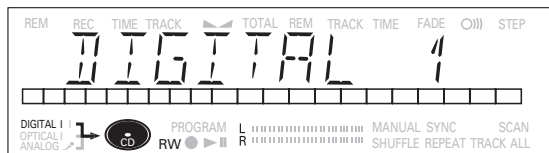

3 Paina CD-tallentimen ollessa pysähdyksissä painiketta REC TYPE

kerran: jos haluat valita toiminnon "RECORD DISC" (levyn tallennus)

kaksi kertaa: jos haluat valita toiminnon "RECORD TRACK" (kappaleen tallennus)

neljä kertaa: jos haluat valita toiminnon "MAKE CD" (CD-levyn valmistus).

→ ja SYNC alkavat vilkkua ja näyttössä näkyy mikä toiminto on valittu.

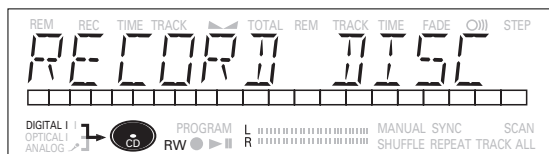

• Jos myös CHECK INPUT vilkkuu, digitaalinen liitäntä on väärä.

Tallennuksen käynnistys

1 Käynnistä tallennus painamalla digitaalisen lähteen PLAY-painiketta.

→ CD-tallennin aloittaa tallennuksen automaattisesti ja näyttössä palaa jatkuvasti.

• Jos käynnistät kuitenkin äänilähteen keskeltä kappaletta, tahdistettu tallennus alkaa seuraavan kappaleen alusta tai analogisessa tallennuksessa 2.7 sekunnin äänettömän jakson jälkeen.

• Jos haluat tarkastaa kuluneen tallennusajan, paina painiketta DISPLAY. (Tämän voi tehdä myös tallennuksen aikana.)

• Tallennin pysähtyy automaattisesti.

2 Jos haluat lopettaa tallennuksen manuaalisesti, paina CD-tallentimen painiketta STOP.

→ WAIT syttyy ja SYNC ja → sammuvat.

• Jos painiketta STOP 9 painetaan 4 sekunnin kuluessa PLAY-painikkeen painamisesta, tallennusta ei tapahdu.

• Jos haluat keskeyttää tallennuksen, paina CD-tallentimen painiketta PAUSE.

→ → alkaa vilkkua. Kun haluat jatkaa tallennusta, paina CD-tallentimen painiketta RECORD.

Tallennuksen jälkeen näyttössä näkyy muutaman sekunnin ajan UPDATE.

Huom: DAT- tai DCC-nauhurista tai analogisista lähteistä tehtävät tallennukset pysähtyvät vain 20 sekunnin pituisen äänettömän jakson jälkeen.

Tärkeää:

Jos haluat toistaa tallennetun CDR-levyn tavallisella CD-soittimella, levy on ensin viimeisteltävä. Katso kappaletta Levyjen viimeistely.

Viimeistelyjä CDRW-levyjä voidaan toistaa vain CDRW-yhteensopivissa CD-soittimissa.

Manuaalinen tallennus

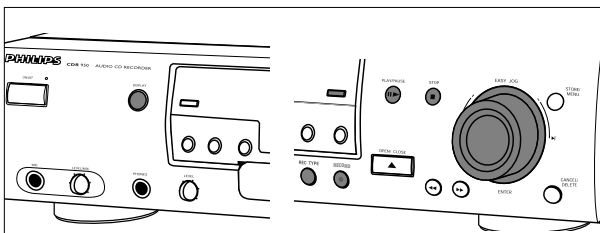

Tärkeää:

- CD-vaihtimesta tehtävät tallennukset on aina käynnistettävä RECORD DISC-, RECORD TRACK- tai MAKE CD -tilassa.
- Tee tallennus analogisesti vain, jos digitaalinen tallennus ei ole mahdollista.

Manuaalisen tallennuksen valmistelu

1 Varmista, että levy on ehdottomasti naarmuton ja pölytön.

2 Painele painiketta SOURCE, kunnes (riippuen käytetyistä liittännästä)

- DIGITAL I, DIGITAL II, OPTICAL I → tai ANALOG → syttyy ja näyttöön tulee ilmoitus DIGITAL 1, DIGITAL 2, OPTICAL tai ANALOG.

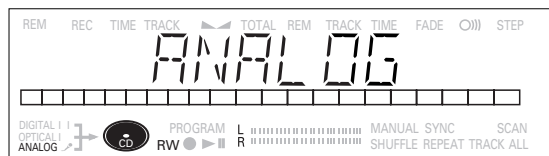

- Kun Auto Track toiminto on kytkettynä (oletusasetus), kappalenumerot lisätään automaattisesti tallennuksen aikana.
- Auto Track toiminnon katkaisemiseksi on ensin siirryttävä valikkotilaan. Jos haluat lisätä kappalenumerot manuaalisesti, paina kauko-ohjaimen painiketta TRACK INCR(ement). Katso tarkemmat ohjeet kappaleesta Valikkotila.

ON (AUTO): Kappalenumerot poimitaan automaattisesti digitaalisesta lähdeaineistosta.

OFF (MANUAL): Kappalenumerot voidaan lisätä automaattisesti painamalla kauko-ohjaimen painiketta TRACK INCR(ement). (Kappaleen vähimmäiskesto on 4 sekuntia.) (Tämä voidaan tehdä myös AUTO-tilassa.)

- Kappalenumeroita ei voi muuttaa tallennuksen jälkeen.

Huom: Auto Track -toiminto toimii vain käytettäessä kuluttajille tarkoitettuja äänilähteitä, joiden digitaalinen lähtösignaali on audiostandardin IEC 958 (kuluttajaosan) mukainen.

3 Paina tallentimen ollessa pysähdyksissä kolme kertaa painiketta REC TYPE, jolloin laite siirtyy manuaalisen tallennuksen valmiustilaan.

- **MANUAL** alkaa vilkkua ja näytössä näkyy ilmoitus REC MANUAL.

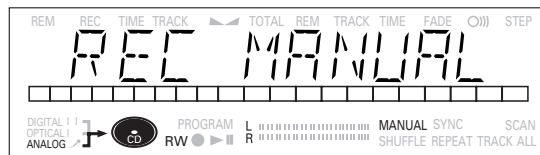

- Jos näytössä vilkkuu myös CHECK INPUT, digitaalinen liittämä on väärä.

4 Toista ensin äänilähdettä, jotta voit säätää CD-tallentimen äänitystason sopivaksi.

5 Kierrä säädintä EASYJOG/ENTER siten, että tallennuksen/toiston tason ilmaisimen kaikki siniset osat syttyvät, mutta punaiset eivät pala jatkuvasti voimakkaimpien kohtien aikana.

- Näytössä näkyy --XX BB.

6 Pysäytä äänilähde.

Tallennuksen aloittaminen

1 Aloita tallennus painamalla CD-tallentimen painiketta RECORD ja käynnistä heti äänilähde (pysäytystilasta).

- palaa jatkuvasti. Näytössä näkyy kappaleen numero ja jäljellä oleva tallennusaika.

• Jos haluat tallentaa 3 sekunnin tauon kappaleen alkuun, paina CD-tallentimen painiketta PAUSE ennen äänilähteen käynnistämistä.

• Jos haluat tarkastaa kuluneen tallennusajan, paina CD-tallentimen painiketta DISPLAY. (Tämän voi tehdä myös tallennuksen aikana.)

2 Lopeta tallennus painamalla CD-tallentimen painiketta STOP.

- PAIT syttyy ja sammuu.

• Jos painat STOP-painiketta 3 sekunnin kuluessa RECORD-painikkeen painamisesta, tallennusta ei tapahdu.

• Jos haluat keskeyttää tallennuksen, paina CD-tallentimen painiketta PAUSE.

- alkaa vilkkua. Jatka kohdasta 1.

Tallennuksen jälkeen näytössä näkyy muutaman sekunnin ajan UPDATE.

Huom: Tilassa AUTO TRACK ON tallennin pysähtyy ja siirtyy 1 minuutiksi valmiustilaan REC STANDBY, minkä jälkeen se siirtyy automaattisesti pysäytystilaan. DAT- tai DCC-nauhurista tai analogisista lähteistä tehtävät tallennukset pysähtyvät 20 sekunnin pituisen äänettömän jakson jälkeen. Tilassa AUTO TRACK OFF automaattinen pysäytys ei toimi.





Tärkeää:

Jos haluat toistaa tallennetun CDR-levyn tavallisessa CD-soittimessa, levy on ensin viimeisteltävä. Katso kappaletta Levyjen viimeistely.

Viimeisteltäviä CDRW-levyjä voidaan toistaa vain CDRW-yhteensopivissa CD-soittimissa.

Tallennus mikrofonista

Karaoketallennus

- 1 Yhdistä (stereo-)mikrofoni MIC-liitäntään.
→ Merkki  syttyy. Tätä ennen toiminnassa ollut äänilähde valitaan automaattisesti.
- Voit nyt sekoittaa oman äänesi valitusta lähteestä (DIGITAL I , DIGITAL II , OPTICAL I ) tai ANALOG ) tulevaan ääneen.
- 2 Valitse REC TYPE -painikkeella tallennustapa: RECORD DISC, RECORD TRACK, REC MANUAL tai MAKE CD.
- 3 Käynnistä tallennus painamalla äänilähteen PLAY-painiketta (jos olet valinnut tilan RECORD DISC, RECORD TRACK tai MAKE CD).
- Paina tallentimen painiketta RECORD ja valitun äänilähteen painiketta PLAY (jos olet valinnut tilan REC MANUAL).
- Sekoita äänesi äänilähteestä tulevaan ääneen LEVEL (MIC) -säätimen avulla.
- Säädä tallennustaso EASY JOG -säätimellä.
- Katso tarkemmat tallennusohjeet edellisistä kappaleista.

Tallennus mikrofonista

- 1 Yhdistä (stereo-)mikrofoni MIC-liitäntään.
→ Merkki  syttyy. Tätä ennen toiminnassa ollut äänilähde valitaan automaattisesti.
- 2 Painele painiketta SOURCE, kunnes näyttöön tulee teksti MICROPHONE.

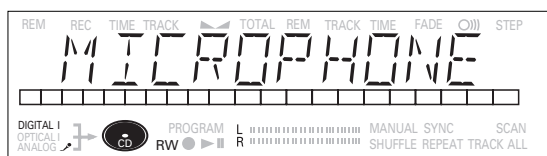

3 Valitse REC TYPE -painikkeella tila REC MANUAL.

4 Käynnistä tallennus painamalla painiketta RECORD.

- Sekoita äänesi äänilähteestä tulevaan ääneen LEVEL (MIC) -säätimen avulla.
- Säädä tallennustaso EASY JOG -säätimellä.
- Katso tarkemmat tallennusohjeet edellisistä kappaleista.

Näytetaajuudenmuunnin (monitoritila)

Näytetaajuudenmuunninta käytetään muuntamaan tulosignaali CD-standardin mukaisiksi lähtösignaaleiksi.

- 1 Yhdistä ei-digitaalinen äänilähde tallentimen johonkin tuloliitäntään.
- 2 Yhdistä tallennuslaite DIGITAL OUT- tai OPTIONAL OUT -lähtöliitäntään.
- 3 Paina painiketta REC TYPE. (Tallentimen levykesässä ei saa olla levyä.)
→ Näyttöön tulee teksti MONITOR MODE. Signaali muuntuu nyt CD-standardin mukaiseksi digitaaliseksi lähtösignaaliksi (44,1 kHz).
- Säädä tallennustaso EASY JOG -säätimellä.

CDR- ja CDRW-levyjien viimeistely

Viimeistely on yksinkertainen toiminto, joka on tehtävä, jotta
 - tallenteita voidaan toistaa CD-soittimessa
 - levyllä ei voida tahattomasti tallentaa lisää kappaleita
 - CDRW-levyltä ei voida pyyhkiä kappaleita.

Automaattinen viimeistely

Automaattinen viimeistely on mahdollista, kun käytetään
 MAKE CD -tallennusta .

Manuaalinen viimeistely

- 1 Varmista, että (CD-tallentimessa oleva) levy on ehdottomasti naarmuton ja pölytön.
- 2 Paina tallentimen ollessa pysähdyksissä painiketta FINALIZE.
 → Näytössä näkyy FINALIZE ja PRESS RECORD.

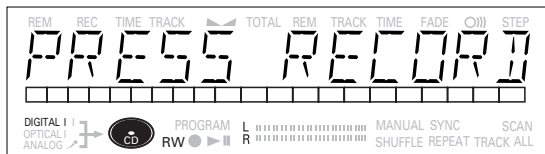
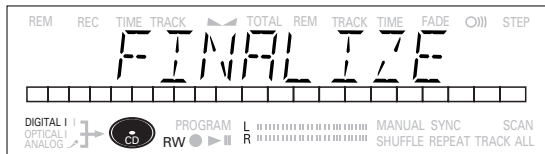

- 3 Paina painiketta RECORD.
 → Näyttöön tulee xx xx FINAL ja viimeistelyn likimääräinen kesto.
 Viimeistelyn aikana näytössä näkyy jäljellä oleva viimeistelyaika.
 Kun viimeistely on valmis, näyttöön tulee kappaleiden kokonaismäärä ja tallenteiden kokonaiskesto.
 Näytössä **CDR(w)** muuttuu merkiksi **CD**.

Viimeistely kestää vähintään 2 - 4 minuuttia.

Huom: Viimeistelyn aikana CD-tallennin ei ota vastaan mitään käskyjä.

CDRW-levyjien viimeistelyn purkaminen

Koskee vain CDRW-levyjä.

Jos haluat tallentaa lisää kappaleita viimeistellylle levyllä (tai poistaa niitä), viimeistely on ensin purettava. Tällöin levyn sisällysluettelo poistetaan.

Viimeistelyn purkaminen:

- 1 CD-tallentimen ollessa pysähdyksissä paina painiketta REC TYPE tai ERASE.
 → Näyttöön tulee ilmoitus UNFINALIZE ja PRESS ENTER.

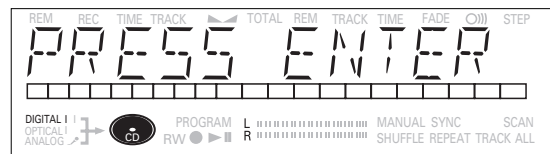
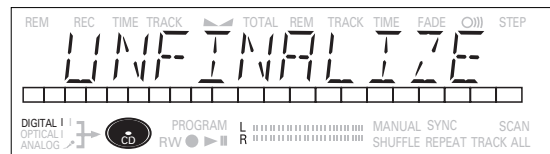

- 2 Paina painiketta ENTER.
 → Levyn viimeistely puretaan nyt ja sen jälkeen levyllä voidaan tallentaa uusia kappaleita.

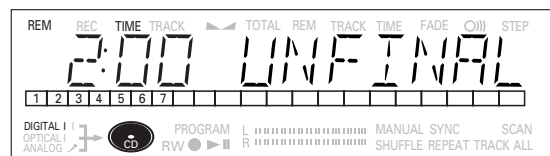

Huom:

- Viimeistelyn purkaminen kestää noin 2 minuuttia.
- Purettaessa sellaisen CDRW-levyn viimeistelyä, jossa on tekstiä, teksti siirretään CD-tallentimen muistiin. Tekstimuisti voi tulla täyteen. Näyttöön tulee tällöin ilmoitus MEMORY FULL/FINALIZE CD. Muistitilan vapauttamiseksi on muita levyjä varten tallennettua tekstiä pyyhittävä pois tai jokin toinen levy viimeisteltävä.

Tallenteiden poisto CDRW-levyiltä

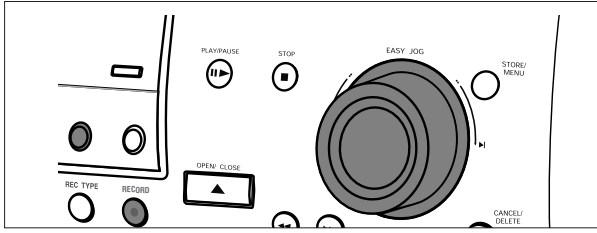

Koskee vain viimeistelemättömiä CDRW-levyjä.
 Voit pyyhkiä:
 - yhden tai useamman kappaleen levyn lopusta
 - koko levyn.

Yhden tai usean kappaleen poisto lopusta:

- 1 Paina kerran painiketta ERASE.
 → Näytössä näkyy kappaleiden lukumäärä ja niiden kokonaiskesto. *ERASE TRACK* ja *PRESS RECORD* syttyvät.
- Jos levy on viimeistelty, näyttöön tulee **CD**, kun CDRW-levy on syötetty tallentimeen. Tallennin pyytää ensin vahvistamaan viimeistelyn purkamisen. Vahvista painamalla säädintä EASY JOG/ENTER tai kauko-ohjaimen painiketta ENTER.

- 2 Valitse poistettavat kappaleet kiertämällä säädintä EASY JOG/ENTER vastapäivään ja vahvista valinta painamalla säädintä.
 → Valitut kappalenumerot alkavat vilkkua kappalepalkilla.
 → Näytössä näkyy jäljellä olevien kappaleiden lukumäärä ja niiden kokonaiskesto sen jälkeen, kun valitut kappaleet on poistettu.

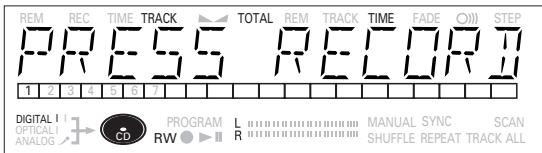
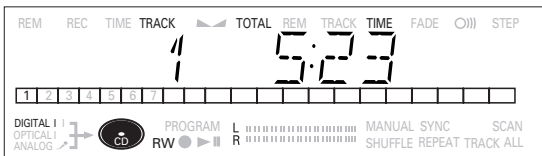

- 3 Paina painiketta RECORD.
 → Näytössä näkyy jäljellä oleva kokonaisaika ja *ERASE*.
 → Kun valitut kappaleet on poistettu, näytössä näkyvät jäljellä olevat kappaleet ja niiden kokonaiskesto.

Koko levyn tyhjennys:

- 1 Paina painiketta ERASE kaksi kertaa.
 → Näytössä näkyy kappaleiden lukumäärä ja niiden kokonaiskesto. *ERASE DISC* ja *PRESS RECORD* syttyvät.
- Jos levy on viimeistelty, näyttöön tulee **CD**, kun CDRW-levy on syötetty tallentimeen. Tallennin pyytää ensin vahvistamaan viimeistelyn purkamisen. Vahvista painamalla säädintä EASY JOG/ENTER tai kauko-ohjaimen painiketta ENTER.

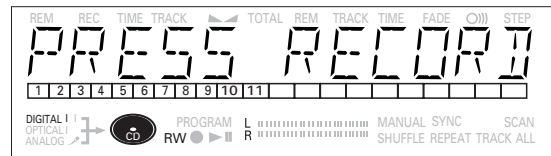
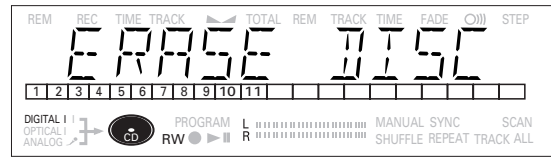

- 2 Paina painiketta RECORD.
 → Näytössä näkyy jäljellä oleva kokonaisaika ja *ERASE*.
 Koko levy tyhjennetään.

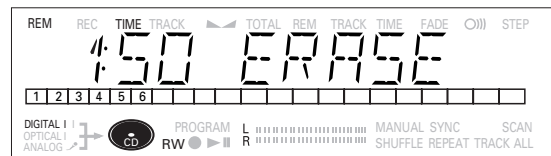

Koko levyn tyhjennys kestää enintään 1,5 minuuttia.

CD-levyn toisto

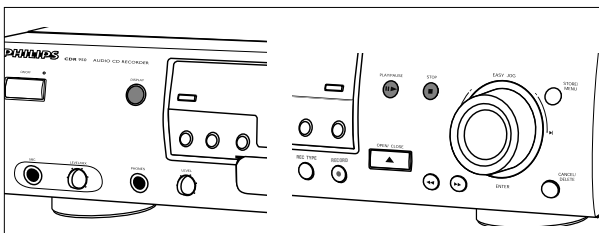

- Käynnistä CD-levyn toisto painamalla painiketta PLAY/PAUSE ►||.
 - ► sytty ja näyttöön tulee parhaillaan soivan kappaleen numero ja kesto.
- Paina painiketta DISPLAY kerran tai kaksi tai kolme kertaa, jos haluat nähdä
 - kappaleen jäljellä olevan keston, koko levystä jäljellä olevan keston, tekstitiedot (katso kappaletta Valikkotila).
- Jos haluat keskeyttää toiston hetkeksi, paina painiketta PLAY/PAUSE ►|| uudelleen.
 - || sytty näyttöön.
- Kun haluat jatkaa toistoa, paina uudelleen painiketta PLAY/PAUSE ►||.
- Lopeta toisto painikkeella STOP ■.
 - Näyttöön tulee kappaleiden määrä ja kokonaiskesto.

Kappaleen valinta

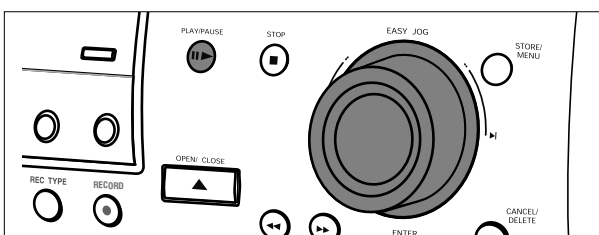

Kappaleen valinta toiston aikana

- Kierrä säädintä EASY JOG/ENTER, kunnes näyttöön tulee halutun kappaleen numero.
 - Toisto siirtyä valitun kappaleen alkuun.
- tai

Näppäile halutun kappaleen numero kauko-ohjaimen numeronäppäimillä. Jos kappale on 2-numeroinen, näppäile numerot nopeasti peräkkäin.

 - Toisto siirtyä valitun kappaleen alkuun.
- tai

Paina kauko-ohjaimen painiketta ◀ tai ▶ yhden tai useamman kerran.

 - Toisto siirtyä nykyisen, edellisen tai seuraavan kappaleen alkuun

Kappaleen valinta CD-toiston ollessa pysähdyksissä

- Kierrä säädintä EASY JOG/ENTER, kunnes näyttöön tulee halutun kappaleen numero.
- Käynnistä toisto painamalla säädintä EASY JOG/ENTER tai kauko-ohjaimen painiketta ENTER-näppäintä vahvistukseksi tai paina painiketta PLAY/PAUSE ►||.
 - tai
 - 1 Näppäile halutun kappaleen numero kauko-ohjaimen numeronäppäimillä. Jos kappale on 2-numeroinen, näppäile numerot nopeasti peräkkäin. Toisto alkaa.
 - tai
 - 1 Paina lyhyesti painiketta ◀ tai ▶ yhden tai useamman kerran.
 - 2 Aloita toisto painamalla painiketta PLAY/PAUSE ►||, säädintä EASY JOG/ENTER tai kauko-ohjaimen painiketta ENTER.

Haku

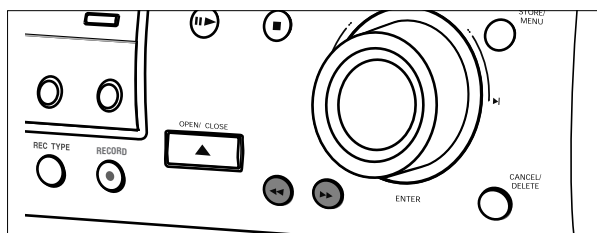

- Pidä painike ◀◀ tai ▶▶ pohjassa.
 - Soitin hakee ensin takaa- tai edestäpäin 10-kertaisella nopeudella pienellä äänenvoimakkuudella, ja siirtyä sitten 50-kertaiseen nopeuteen ääni mykistettynä.
- Vapauta painike, kun haluttu kohta löytyy.
 - Toisto alkaa halutusta kohdasta.

Huom: Satunnaistoiston, kappaleen uusinnan tai ohjelmoidun toiston aikana haku rajoittuu parhaillaan soivaan kappaleeseen.

Satunnaistoisto (Shuffle)

- 1 Jos haluat aloittaa satunnaistoiston, paina painiketta SHUFFLE ennen CD-levyn toistoa tai toiston aikana.
→ CD-levyn (tai mahdollisen ohjelman) kappaleet toistetaan satunnaisessa järjestyksessä.
- 2 Kun haluat palata takaisin normaaliin toistoon, paina painiketta SHUFFLE uudelleen.

Huom: Satunnaistoisto lakkaa myös, jos levypesä avataan.

CD-levyn, kappaleen tai ohjelman uusinta

- 1 Paina painiketta REPEAT yhden tai useamman kerran CD-levyn toiston aikana.
→ Kun **REPEAT TRACK** syttyy, parhaillaan soiva kappale toistetaan uudelleen. Kun **REPEAT ALL** syttyy, levy tai ohjelma toistetaan uudelleen.

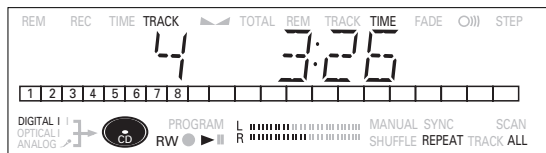

- 2 Jos haluat palata takaisin normaaliin toistoon, paina painiketta REPEAT yhden tai useamman kerran, kunnes **REPEAT**-merkki sammuu näytöstä.

Huom:

- *Satunnaistoistoa voi käyttää yhdessä **REPEAT ALL** toiminnon tai ohjelmoidun toiston kanssa.*
- ***REPEAT**-toiminto lakkaa myös, jos levypesä avataan.*

Huomautuksia ohjelmoinnista

- Voit ohjelmoida enintään 99 kappaletta toistettavaksi halutussa järjestyksessä.
- Kappaleita voidaan ohjelmoida toistettavaksi useamminkin kuin kerran, mutta jokainen toistokerta lasketaan yhdeksi kappaleeksi (**STEP**).

Ohjelmointi

- 1 Siirry ohjelmatilaan painamalla pysäytystilassa painiketta PROGRAM.
→ **PROGRAM** vilkkuu ja näyttöön tulee ilmoitus *PROGRAM*.

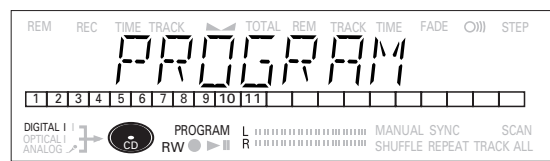

- 2 Valitse halutut kappalenumerot kiertämällä säädintä EASY JOG/ENTER myötä- tai vastapäivään ja tallenna valinnat painamalla painiketta ENTER.

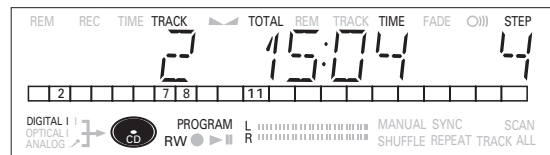

tai:

Näppäile kappaleen numero numeronäppäimillä. Jos kappale on kaksinumeroinen, näppäile numerot nopeasti peräkkäin.
→ Kappale tallentuu ohjelmaan.

→ Näytössä näkyvät kappaleen numero, ohjelman kokonaiskesto ja ohjelmoidut kappaleet (**STEPS**).

- 3 Toista vaihe 2 kaikille ohjelmitaville kappaleille.
- 4 Lopeta ohjelmointi painamalla painiketta STOP tai painiketta PROGRAM.
→ **PROGRAM** palaa jatkuvasti.
- 5 Käynnistä ohjelmoitu toisto painamalla painiketta PLAY/PAUSE ► II.

Huom:

- *Jos haluat tarkastella ohjelmaa, paina painiketta PROGRAM ja sen jälkeen pysäytystilassa CD-tallentimen painiketta ◀ tai ▶▶.*
- *Jos haluat lisätä ohjelmaan kappaleita, toista vaiheet 1-5.*
- *Jos yrität ohjelmoida yli 99 kappaletta, näyttöön tulee ilmoitus *PROG FULL*.*

Ohjelman tyhjennys

- 1 Pysäytä tarvittaessa ohjelmoitu toisto painikkeella STOP ■.
 - 2 Tyhjennä ohjelma painamalla uudelleen painiketta STOP ■.
→ PROGRAM häviää näytöstä.
- Ohjelma tyhjentyy myös, jos levy pesä avataan.

Kappaleen poistaminen ohjelmasta

- 1 Siirry ohjelmatilaan painamalla pysäytystilassa painiketta PROGRAM.
- 2 Valitse poistettava kappale painikkeella ◀◀ tai ▶▶.
→ Kappalenumero ja ohjelmanumero näkyvät näytössä.
- 3 Poista kappale ohjelmasta painamalla painiketta CANCEL.
→ Näytössä näkyvät jäljellä olevat ohjelmanumerot ja ohjelman jäljellä oleva kesto.

Huomautuksia valikkotilasta

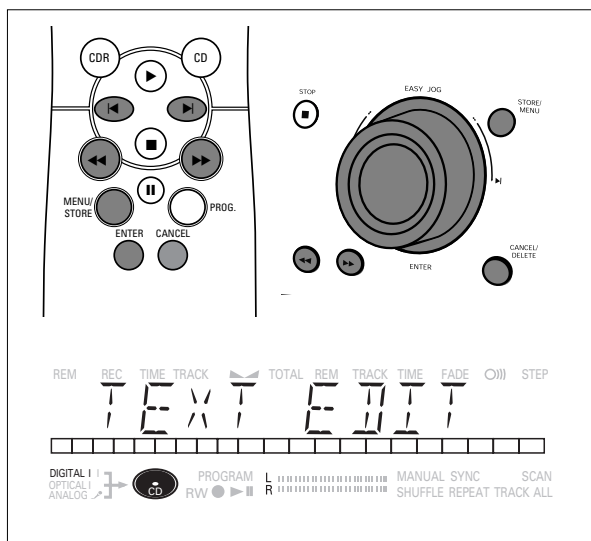

- Valikkotilassa voit käyttää tiettyjä ominaisuuksia, joita ei voi ohjata tavallisilla (dekin etupaneelin tai kauko-ohjaimen) painikkeilla.
- TEXT-alivalikkojen avulla voit antaa levyille, kappaleille ja äänilähteille nimet. Levyn ja kappaleen nimet näkyvät näytössä toiston aikana. Äänilähteen nimi näkyy näytössä, kun lähde on valittu.
- RECORDING-alivalikoissa voit tehdä automaattisen kappalenumeroinnin (Auto Track), kanavatasapainon (Balance) ja häivytyksen (Fade) asetukset.
- Kaikki valikkotilassa tehtävät asetukset (paitsi Balance) tallentuvat dekin muistiin. Asetukset voidaan kutsua milloin tahansa muistista ja niitä voidaan muuttaa.

Peruskäyttö

- 1 Valitse pysäytystilassa CDR.
- 2 Siirry valikkotilaan painamalla dekin tai kauko-ohjaimen painiketta STORE/MENU.
→ Näyttöön tulee ilmoitus TEXT EDIT.
- 3 Valitse haluamasi alivalikot kiertämällä säädintä EASY JOG/ENTER.
- 4 Vahvista valinnat painamalla säädintä EASY JOG/ENTER tai kauko-ohjaimen painiketta ENTER.
- 5 Valitse alivalikoiden vaihtoehdot kiertämällä säädintä EASY JOG/ENTER.
- 6 Vahvista valinnat painamalla säädintä EASY JOG/ENTER tai kauko-ohjaimen painiketta ENTER.
- 7 Tallenna asetukset ja palaa alivalikkoon painamalla painiketta STORE/MENU.
- 8 Paina painiketta STOP ■, jolloin asetukset tallentuvat ja poistut valikkotilasta.

Huom: Vain viimeistelemättömien levyjen tekstiä voidaan muuttaa.

Tekstiasetukset

Nimien tallennus

- 1 Valitse alivalikko TEXT EDIT.
→ Näyttöön tulee TEXT EDIT.
- 2 Vahvista painamalla säädintä EASY JOG/ENTER tai kauko-ohjaimen painiketta ENTER.
- 3 Valitse kiertämällä säädintä EASY JOG/ENTER alivalikosta haluamasi vaihtoehto: CD Artist, CD Title, Track 1 Artist, Track 1 Title, jne.
- 4 Vahvista painamalla säädintä EASY JOG/ENTER tai kauko-ohjaimen painiketta ENTER.
- 5 Valitse kirjaimet kiertämällä säädintä EASY JOG/ENTER tai painamalla kauko-ohjaimen vastaavaa näppäintä.



- 6 Tallenna kirjaimet ja siirrä kohdistin seuraavaan kohtaan painamalla säädintä EASY JOG/ENTER tai kauko-ohjaimen painiketta ENTER.

7 Paina painiketta STORE/MENU, jos haluat tallentaa syöttämäsi nimen ja palata takaisin alivalikkoon, tai painiketta STOP ■, jos haluat lopettaa.

Huom:

- Kuhunkin kohtaan voidaan tallentaa enintään 60 kirjainmerkkiä.
- Saat kirjainten väliin välilyönnin, kun painat säädintä EASY JOG/ENTER tai kauko-ohjaimen painiketta ENTER valitsematta sitä ennen kirjainta.
- Näppäimillä ◀▶ voit siirtää kohdistimen haluttuun kohtaan.
- Kirjaimen voi pyyhkiä painikkeella DELETE/CANCEL.
- Kun olet tallentanut artistin nimen tiettyyn kappaleeseen, nimi kopioituu automaattisesti seuraavaan kappaleeseen. Voit vahvistaa nimen painikkeella STORE/MENU tai syöttää uuden nimen edellä esitetyllä tavalla.

Nimien pyyhkiminen

- 1 Valitse alivalikko TEXT ERASE.
→ Näyttöön tulee TEXT ERASE.
- 2 Vahvista painamalla säädintä EASY JOG/ENTER tai kauko-ohjaimen painiketta ENTER.
- 3 Valitse kiertämällä säädintä EASY JOG/ENTER alivalikosta haluamasi vaihtoehto: All Text, CD Title, CD Artist, Track 1 Title, Track 1 Artist, jne.
- 4 Vahvista painamalla säädintä EASY JOG/ENTER tai kauko-ohjaimen painiketta ENTER.
→ Näyttö pyytää vahvistusta valinnalle.
- 5 Vahvista uudelleen painamalla säädintä EASY JOG/ENTER tai kauko-ohjaimen painiketta ENTER.
- 6 Paina painiketta STORE/MENU, jos haluat palata alivalikkoon, tai painiketta STOP ■, jos haluat lopettaa.

Tekstimuistin tarkastelu / tekstimuistin tyhjennys

- 1 Valitse alivalikko MEMORY VIEW.
→ Näyttöön tulee MEMORY VIEW.
- 2 Vahvista painamalla säädintä EASY JOG/ENTER tai kauko-ohjaimen painiketta ENTER.
- 3 Valitse levy, jonka tekstit haluat poistaa.

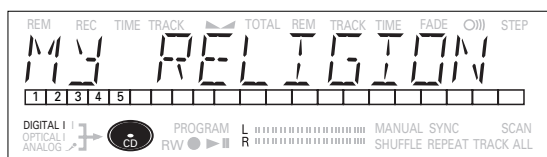

- 4 Vahvista painamalla säädintä EASY JOG/ENTER tai kauko-ohjaimen painiketta ENTER.

→ Näyttöön tulee ilmoitus ERASE MEMORY

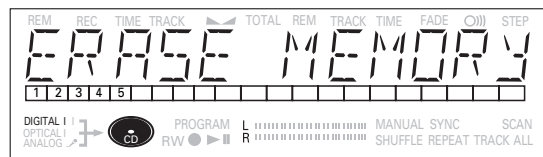

- 5 Vahvista uudelleen painamalla säädintä EASY JOG/ENTER tai kauko-ohjaimen painiketta ENTER.
- 6 Vahvista kyseisen levyn tekstin poisto painamalla säädintä EASY JOG/ENTER tai kauko-ohjaimen painiketta ENTER.
- 7 Paina painiketta STORE/MENU, jos haluat palata alivalikkoon, tai painiketta STOP ■, jos haluat lopettaa.

Huom:

- Jos muistissa ei ole levyjä, näyttöön tulee ilmoitus MEMORY EMPTY.
- Kun CD-tallentimen muisti on täynnä, näyttöön tulee ilmoitus MEMORY FULL ja sen jälkeen FINALIZE CD. Jos haluat tallentaa CD-levyn niiden levyjen luetteloon, joita varten on tallennettu tekstiä, sinun täytyy poistaa luettelosta yksi levy tai viimeistellä jokin levy (jota varten on tallennettu tekstiä).
- Näyttöön voi tulla myös MEMORY FULL/FINALIZE CD jos puretaan sellaisen CDRW-levyn viimeistelyä, jota varten oli tallennettu tekstiä (katso kappaletta CDRW-levyjen viimeistelyn purkamisen). Muistilaa pitää nyt vapauttaa edellä esitetyllä tavalla.

Äänilähteen nimeäminen uudelleen

- 1 Valitse alivalikko NAME SOURCE.
→ Näyttöön tulee teksti NAME SOURCE.
- 2 Vahvista painamalla säädintä EASY JOG/ENTER tai kauko-ohjaimen painiketta ENTER.
- 3 Valitse äänilähde, jolle haluat antaa (uuden) nimen.
- 4 Vahvista painamalla säädintä EASY JOG/ENTER tai kauko-ohjaimen painiketta ENTER.
- 5 Valitse kirjaimet kiertämällä säädintä EASY JOG/ENTER tai painamalla kauko-ohjaimen vastaavaa aakkosnumeerista näppäintä.
- 6 Tallenna kirjaimet ja siirrä kohdistin seuraavaan kohtaan painamalla säädintä EASY JOG/ENTER tai kauko-ohjaimen painiketta ENTER.
- 7 Paina painiketta STORE/MENU, kun haluat tallentaa syöttämäsi nimen ja siirtyä alivalikon seuraavaan kohtaan.

Tallennusasetukset

Automaattinen kappalenumerointi (Auto Track)

- 1 Valitse alivalikko AUTO TRACKING.
→ Näyttöön tulee *AUTO TRACK*.
- 2 Vahvasta painamalla säädintä EASY JOG/ENTER tai kauko-ohjaimen painiketta ENTER.
- 3 Valitse TRACK *ON* tai *OFF*.

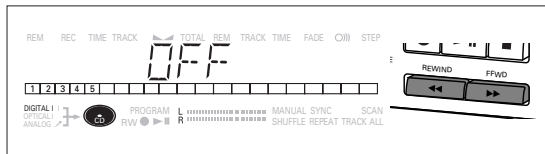

- 4 Vahvasta painamalla säädintä EASY JOG/ENTER tai kauko-ohjaimen painiketta ENTER.
→ Näyttöön tulee 2 sekunniksi *ON* tai *OFF*.
- Jos olet valinnut vaihtoehdon *ON*, kappalenumerot lisätään automaattisesti tallennuksen aikana.
 - Jos olet valinnut vaihtoehdon *OFF*, voit numeroida tallennetut kappaleet itse.

- 5 Paina painiketta STORE/MENU, jos haluat tallentaa asetukset ja palata takaisin alivalikkoon, tai STOP ■, jos haluat lopettaa.

Kanavatasapaino (Balance) (vain tallennus- ja valmiustilassa)

- 1 Valitse alivalikko SET BALANCE.
→ Näyttöön tulee *SET BALANCE*.
- 2 Vahvasta painamalla säädintä EASY JOG/ENTER tai kauko-ohjaimen painiketta ENTER.
→ Näyttöön tulee ja *L- 128 R- 128*

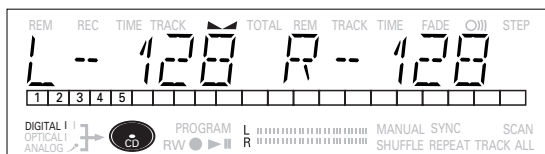

- 3 Säädä tallennuksen kanavatasapaino kiertämällä säädintä EASY JOG/ENTER.

- Vastapäivään: vasemmanpuoleinen viipale () kasvaa, oikea alenee.
- Myötäpäivään: oikeanpuoleinen viipale () kasvaa, vasen alenee.

- 4 Vahvasta painamalla säädintä EASY JOG/ENTER tai kauko-ohjaimen painiketta ENTER.

- 5 Paina painiketta STORE/MENU.

Häivytytys (Fade)

- 1 Valitse alivalikko SET FADE.
→ Näyttöön tulee teksti *SET FADE*.

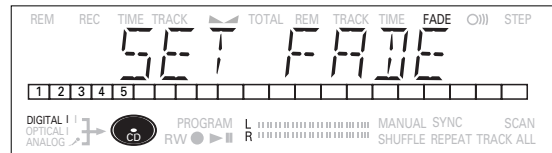

- 2 Vahvasta painamalla säädintä EASY JOG/ENTER tai kauko-ohjaimen painiketta ENTER.

- 3 Valitse *FADE ON* (päällä) tai *OFF* (pois päältä).

- 4 Vahvasta painamalla säädintä EASY JOG/ENTER tai kauko-ohjaimen painiketta ENTER.
→ Näytössä näkyy 2 sekunnin ajan *ON* tai *OFF*.

- 5 Valitse *SET FADE IN* (alkuhäivytytys) tai *SET FADE OUT* (loppuhäivytytys) kiertämällä säädintä EASY JOG/ENTER.

- 6 Vahvasta painamalla säädintä EASY JOG/ENTER tai kauko-ohjaimen painiketta ENTER.
→ Näyttöön tulee teksti *2000 MS*.

- 7 Säädä FADE IN- tai FADE OUT -aika kiertämällä säädintä EASY JOG/ENTER.

- FADE IN alkaa automaattisesti, kun käynnistät tallennuksen painikkeella RECORD. Loppuhäivytytys tapahtuu automaattisesti, kun painat painiketta STOP ■ tai PLAY/PAUSE ► ||.

- 8 Paina painiketta STORE/MENU, jos haluat tallentaa asetukset ja palata takaisin alivalikkoon, tai STOP ■, jos haluat lopettaa.

Tarkastusluettelo

Jos CD-tallentimessa tuntuu olevan vikaa, käy ensin läpi seuraava tarkastusluettelo. Jokin seikka on voinut jäädä huomaamatta.

Varoitus!

Älä missään tapauksessa yritä korjata CD-tallenninta itse, sillä se mitätöi takuun.

OIRE

- ratkaisu:

Ei virtaa

- Tarkasta, että ON/OFF-virtakytkintä on painettu. Jos CD-tallennin on valmiustilassa, herätä se toimintaan painamalla mitä tahansa painiketta.
- Tarkasta, että verkkojohto on yhdistetty kunnolla.
- Katkaise laitteesta virta ja kytke se heti uudelleen.

Automaattinen kappalenumerointi (Auto Track) ei toimi

- Tarkasta, että Auto Track -toiminto on valittu.
- Tarkasta, onko kappaleiden välissä 2,7 sekunnin ääneton jakso (vain analogisessa tallennuksessa).
- Tarkasta, onko äänilähde kuluttajille tarkoitettu äänilähde, jossa on IEC-audiostandardin mukainen digitaalinen lähtöliitäntä.
- Äänilähde on DVD-soitin (ei kappaletietoja).

Ei ääntä

- Tarkasta audio-liitännät.
- Jos käytät vahvistinta, kokeile toista äänilähdettä.

Huono äänentoisto vahvistimesta

- Tarkasta, ettei CD-tallentimen analogista lähtöliitaintä ole yhdistetty vahvistimen Phono-liitaintään.

Toisto ei käynnisty

- Tarkasta, että CD:n etikettipuoli on ylöspäin.
- Puhdista levy.
- Kokeile toisella levyllä, onko vika levyssä.

Kauko-ohjain ei toimi

- Suuntaa kauko-ohjain suoraan CD-tallenninta kohti.
- Tarkasta paristot ja vaihda tarvittaessa.
- Valitse ensin oikea äänilähde.

Tallennus ei onnistu

- Puhdista levy.
- Tarkasta, onko CDR(W)-levy viimeistelemätön.
- Tarkasta, että levyille voidaan tallentaa ja vaihda tarvittaessa tilalle sopiva levy.
- Levy ei ole audio-CD-levy (*WRONG DISC*).
- Valittu äänilähde on väärä. Tuloliitännän merkki vilkkuu (*CHECK INPUT*).
- Tekstimuisti on täynnä (*MEMORY FULL / FINALIZE CD*), kun CDRW-levyn viimeistely on purettava tallennusta varten. Pyyhi muille levyille tarkoitettuja tekstejä tai viimeistele muita levyjä, jotta muistitilaa vapautuu.

Tallenteessa häiriöitä

- Tarkasta, että äänitystaso on säädetty oikein.

Tallenteiden välissä 20 sekunnin tauko

- Katso kappaletta Autostart-tallennus

Soitin ei tee mitään

- Katkaise virta edessä olevalla virtakytkimellä ja kytke uudelleen.

Näytössä DISC RECOVER

- Tallennuksen aikana on ollut sähkökatko ja tallennin yrittää korjata levyä.
- Jos näyttöön tulee tämän jälkeen *DISC ERROR*, levyille ei voida enää tallentaa mitään eikä sitä voida viimeistellä. Sitä voidaan kuitenkin toistaa tässä tai muussa CD-tallentimessa.
- CDRW-levylle juuri tallennettava kappale on epäonnistunut, mutta levyille voidaan tallentaa lisää ja se voidaan viimeistellä.

The products and services described herein are not necessarily available in all countries.
The specifications and design of this product are subject of change without notice.

Printed in Belgium.

© PHILIPS 1999
<http://www.philips.com>

All trademarks acknowledged.



3104 125 2293.1