

Audio CD Recorder

CDR950/951

- *Instructions for use*
- *Mode d'emploi*
- *Instrucciones de manejo*
- *Bedienungsanleitung*
- *Gebruiksaanwijzing*
- *Istruzioni per l'uso*
- *Brugsanvisning*
- *Bruksanvisning*
- *Käyttöohje*
- *Manual de utilização*
- *Οδηγίες χρήσεως*
- *Instrukcja obsługi*



Let's make things better.



PHILIPS

Índice

INFORMACIÓN GENERAL Y DISCOS

Bienvenido.....	52
Acerca de este manual	52
Datos técnicos.....	52
Discos para grabación	53
Discos para reproducción	53
Mantenimiento.....	53
Accesorios	53

CONTROLES Y CONEXIONES

Controles del panel frontal	54
Conexiones del panel posterior	54

PANTALLA

Indicaciones de pantalla	55
Mensajes de pantalla	55
Mensajes de los menús.....	56

INSTALACIÓN

Conexiones generales.....	57
Conexiones analógicas	57
Conexiones digitales coaxiales	58
Conexiones digitales ópticas	58
Alimentación	59
Recomendaciones de configuración.....	59
Inserción de las pilas en el mando a distancia.....	59

MANDO A DISTANCIA

Órdenes del mando a distancia.....	60
Inserción de discos	60

GRABACIÓN

Observaciones acerca de la grabación.....	61
Modos de grabación	61
Grabación sincronizada (Autostart)	62
Grabación manual	63
Grabación con micrófono.....	64
Convertidor de frecuencia de muestreo (modo monitor).....	64
Ultimación de discos CDR y CDRW.....	65
Rehabilitación de discos CDRW	65
Borrado de discos CDRW.....	66

REPRODUCCIÓN

Reproducción de un CD.....	67
Selección de una pista.....	67
Búsqueda.....	67
Reproducción al azar (SHUFFLE).....	68
Repetición de CD, pista o programa.....	68

PROGRAMACIÓN

Observaciones acerca de la programación	68
-----------------------------------------------	----

MODO DE MENÚ

Observaciones acerca del modo de menú.....	69
Ajustes de texto.....	70
Ajustes de grabación	71

DETECCIÓN DE PROBLEMAS

Solución de problemas	72
-----------------------------	----

Bienvenido

Gracias por comprar esta grabadora de CD Philips.

En los años ochenta, Philips inventó un nuevo sistema de audio, el CD o disco compacto, que revelaba las nuevas dimensiones del sonido digital y se incorporaba a los placeres del mundo del audio.

La tecnología de CD consigue un alto contraste en todos los pasajes y una perfecta separación entre canales.

Philips desarrolla ahora un paso más esta tecnología con la grabadora de CD.

La Grabadora CDR/CDRW de Philips le permite grabar, reproducir y borrar sus propios CD-Audio de alta calidad con las únicas limitaciones legales aplicables a las copias. Naturalmente, también podrá reproducir todos los CD-Audio pregrabados.

Está prohibido copiar material protegido por las leyes de copyright, tales como programas informáticos, películas y grabaciones de televisión y audio. Este equipo no puede ser utilizado en dichas aplicaciones.

Acerca de este manual

El presente manual facilita instrucciones para el funcionamiento de la grabadora de CD:

- los números (1) que aparecen en el texto indican una secuencia de acciones necesarias para ejecutar una determinada operación;
- las flechas (→) indican la respuesta de la grabadora;
- los puntos (•) indican la presencia de observaciones, consejos u opciones especiales dentro de una secuencia de acciones. Las instrucciones marcadas con un punto no son imprescindibles para la operación correspondiente.

Datos técnicos

Sujetos a modificación sin previo aviso.

General

Consumo	15 W
Consumo en modo de espera	6 W
Temperatura en funcionamiento	5-35°C
Peso	4 kg
Dimensiones	435 x 310 x 88 mm

Audio

Respuesta en frecuencia.....	2 Hz - 22.050 Hz
Relación S/R en reproducción (pond. A)	115 dB
Relación S/R en reproducción.....	110 dB
Margen dinámico en reproducción CDR	96 dB
Distorsión armónica total en reproducción CDR	95 dB = 0,0017%
Separación entre canales.....	115 dB
Relación S/R en grabación (pond. A).....	105 dB
Relación S/R digital en grabación sin SRC igual que la fuente	
Margen dinámico en grabación	95 dB
Distorsión armónica total en grabación + ruido	95 dB (0.0017%)

Discos para grabación

La grabación requiere el uso de discos de audio especiales (sólo música). Tales discos exhiben los logotipos abajo ilustrados y el texto "DIGITAL AUDIO".

La grabadora utiliza dos tipos de discos para fines de grabación:

- **Discos CDR** (grabables): grabados y ultimados, estos discos se pueden reproducir en todos los equipos de lectura y grabación de CD.



- **Discos CDRW** (regrabables): pueden grabarse, borrarse y regrabarse cientos de veces. Una vez ultimados, se podrán reproducir en equipos compatibles con CDRW. En el transcurso de 1999, la mayoría de los reproductores y grabadoras de CD de Philips serán compatibles con CDRW.



Para garantizar un correcto funcionamiento de la unidad, recomendamos exclusivamente el uso de discos de audio CDR y CDRW de Philips.

Discos para reproducción

La grabadora de CD puede reproducir:

- Todos los CD-Audio pregrabados.
- Todos los CDR y CDRW de audio.

Observación: Los discos CDR(W) grabados con un ordenador sólo podrán usarse si han sido procesados debidamente conforme a la norma de audio aplicable (IEC958: consumidor). Sólo una sesión.

Mantenimiento

Para la grabación, es muy importante que los discos no estén rayados o sucios.

Para limpiar un CD, pase un paño suave, que no se deshilache, en línea recta del centro hacia el borde. Los productos de limpieza pueden dañar el disco. Escriba en la cara impresa del CDR o CDRW, y únicamente con un rotulador de punta blanda.

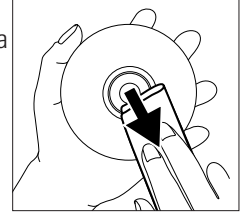

Limpie la grabadora de CD con un paño suave que no se deshilache ligeramente humedecido. No utilice productos de limpieza, ya que podrían tener efectos corrosivos.



No esponga la grabadora, las pilas ni los discos a la humedad, arena o altas temperaturas (radiadores, luz solar directa).

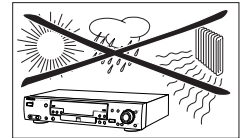

Si la grabadora de CD no puede leer correctamente los discos, aplique un CD de limpieza normal para despejar la lente antes de llevar el equipo a reparar. Si emplea otros métodos de limpieza, la lente puede resultar dañada de forma irreversible. Mantenga siempre cerrada la bandeja para evitar la acumulación de polvo en la lente.

La lente se puede empañar si la grabadora se traslada rápidamente de un entorno frío a uno cálido, en cuyo caso no será posible reproducir ningún disco. Deje la grabadora en un entorno cálido hasta que se evapore la humedad.

Accesorios

- 2 cables de audio analógico de alta calidad (con conectores rojos y blancos)
- 1 cable de audio digital de alta calidad (con conectores negros)
- Cable de alimentación
- 2 pilas
- Mando a distancia
- Garantía

CONTROLES Y CONEXIONES

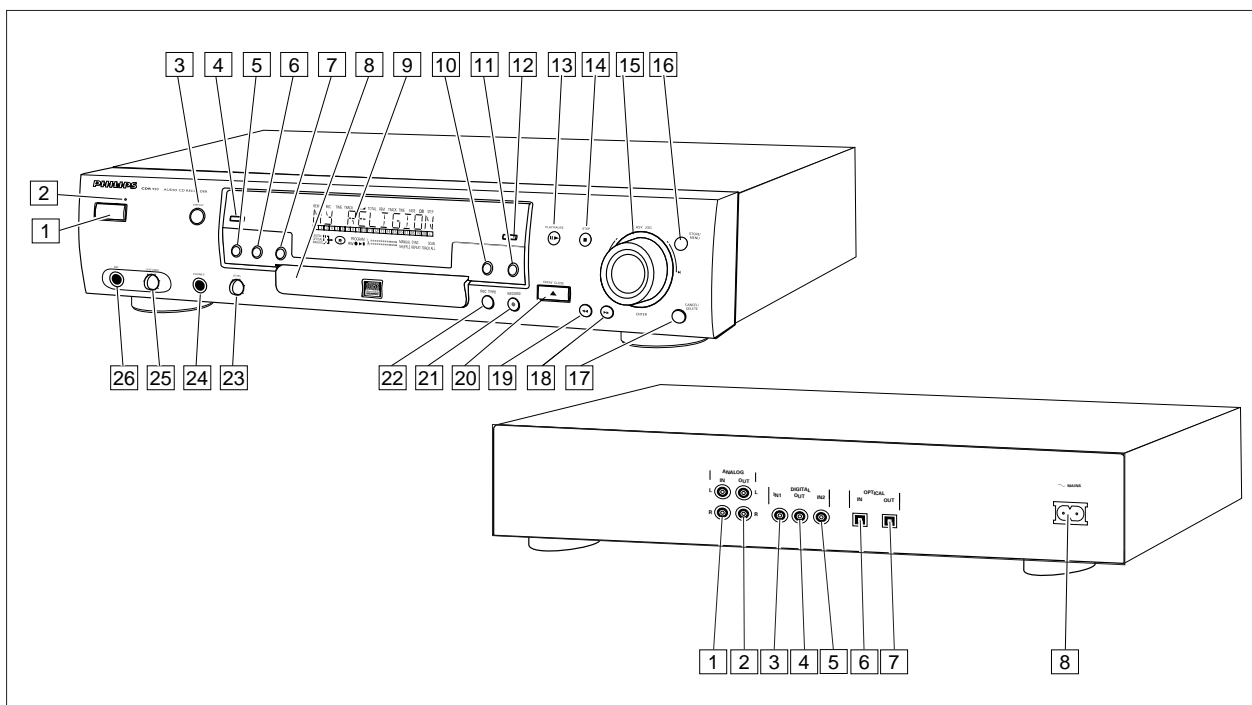

Controles del panel frontal

- 1 **ON/OFF**apaga y enciende la grabadora de CD
- 2 Indicador de espera
- 3 **DISPLAY**selecciona la información/texto de la pantalla
- 4 **SCROLL**.....activa el avance de texto por la pantalla (una vez)
- 5 **PROGRAM**abre/cierra la memoria de programa
- 6 **REPEAT**.....repetición (todo, programa o pista)
- 7 **SHUFFLE**.....reproduce el CD(RW) o programa en un orden aleatorio
- 8 Bandeja de disco
- 9 pantalla de información
- 10 **ERASE**.....selecciona el modo de borrado
- 11 **FINALIZE**selecciona el modo de ultimación
- 12 **SOURCE**selecciona la fuente de entrada
- 13 **PLAY/PAUSE** ► IIinicio o pausa de reproducción o grabación
- 14 **STOP** ■.....parada/borrado de un programa
- 15 ◀ **EASY JOG** ▶- pista anterior/siguiente (modos de reproducción y programa)
- recording level control (recording)
- selects settings (menu on)
- ENTER** (pulsador)- reproduce las pistas seleccionadas
- selecciona ajustes en el modo de menú
- programa números de pista
- 16 **STORE/MENU**- acceso al modo de menú
- almacena los ajustes del menú
- 17 **CANCEL/DELETE**- suprime pistas de un programa
- elimina texto en el modo de menú
- asciende un nivel en el menú
- 18 ◀◀- búsqueda hacia atrás
- control del cursor en el modo de revisión de Menú/Programa







- 19 ►►- búsqueda hacia adelante
- control del cursor en el modo de revisión de Menú/Programa
- 20 **OPEN/CLOSE** ▲.....abre/cierra la bandeja de disco
- 21 **RECORD**sda comienzo a la grabación, ultimación, borrado
- 22 **REC(ord) TYPE**selecciona los modos de grabación
- 23 **LEVEL**control del volumen de los auriculares
- 24 **PHONES**toma de auriculares
- 25 **LEVEL (MIC)**.....control de micrófono/nivel de mezcla
- 26 **MIC**entrada de micrófono (estéreo)

Observación: Salvo indicación en contrario, todos los controles se encuentran en el panel frontal de la grabadora. También puede usar los botones correspondientes del mando a distancia (en su caso), después de seleccionar la grabadora o el reproductor de CD pulsando CDR o CD.

Conexiones del panel posterior





- 1 **ANALOG IN**se conecta a la salida de línea de un amplificador (derecha e izquierda)
- 2 **ANALOG OUT**se conecta a la entrada de línea de un amplificador (derecha e izquierda)
- 3 **DIGITAL IN 1**se conecta a la salida digital coaxial de un reproductor de CD externo
- 4 **DIGITAL OUT**se conecta a la entrada digital coaxial de, por ejemplo, un amplificador o equipo de grabación
- 5 **DIGITAL IN 2**se conecta a la salida digital coaxial de un reproductor de CD adicional

- 6 **OPTICAL IN**se conecta a la salida digital óptica de un reproductor de CD externo.
- 7 **OPTICAL OUT**se conecta a la entrada digital óptica de un amplificador, grabadora, etc.
- 8 Conexión de red

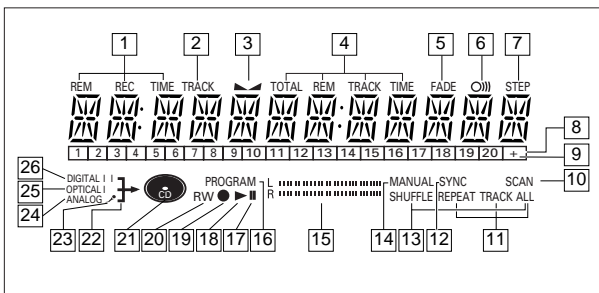
- 21 **CD**hay un disco insertado (CD pregrabado o CDR/CDRW ultimado)
- 22 se ilumina durante la grabación
- 23 micrófono conectado
- 24 **ANALOG** entrada analógica seleccionada
- 25 **OPTICAL I** entrada óptica I seleccionada para la grabación externa
- 26 **DIGITAL I** entrada digital I seleccionada para la grabación externa
- DIGITAL II** entrada digital II seleccionada para la grabación externa

Indicaciones de pantalla



- 1 **REM/REC TIME**tiempo de grabación restante / tiempo de grabación
- 2 **TRACK**número de pista
- 3 balance
- 4 **TOTAL REM TRACK TIME**tiempo total o restante de disco o pista
- 5 **FADE**Activación del fundido
- 6 mando a distancia activo
- 7 **STEP**indica el número de pistas de un programa
- 8 **Barra de pistas**indica:
 - las pistas de un disco o programa
 - la pista en curso
- 9 **+ 20**el disco o el programa contiene más de veinte pistas
- 10 **SCAN**se ilumina cuando se están reproduciendo los 10 segundos iniciales de cada pista (exploración)
- 11 **REPEAT TRACK/ALL**se ilumina cuando está activada la repetición de una pista, disco o programa
- 12 **SYNC**está activada la grabación sincronizada
- 13 **SHUFFLE ALL**reproduce las pistas en un orden aleatorio
- 14 **MANUAL**está activada la grabación manual
- 15 **L/R II**barra de nivel de grabación/reproducción, indica el nivel de la señal de audio
- 16 **PROGRAM**intermitente durante la programación, iluminada en el modo de programa
- 17 **II**está activada la pausa
- 18 se ilumina durante la reproducción
- 19 se ilumina durante la grabación
- 20 **R(W)**se ha insertado un CDR(W) no ultimado

Mensajes de pantalla

En la pantalla pueden aparecer los siguientes mensajes orientativos:

General

- READING*leyendo información del disco
- OPEN*apertura de bandeja
- CLOSE*cierre de bandeja
- NO DISC*no hay ningún disco insertado, o es ilegible o está boca abajo
- PROG FULL*programa completo
- INSERT DISC*inserte un disco o hágalo correctamente
- WRONG DISC*el disco insertado no es un CD-Audio
- UNFINALIZED*el CDR(W) no está ultimado
- MEMORY xx%/o*indica la cantidad de memoria de texto utilizada para los discos no ultimados

Grabación

- WAIT*- cuando se pulsa STOP ■ durante la grabación
-- cuando se pulsa STOP ■ durante la grabación de los 4 segundos iniciales de una pista
- UPDATE*actualizando el contenido del disco
- DISC FULL*no es posible seguir grabando (disco lleno)
- DIGITAL 1*entrada digital coaxial 1 seleccionada
- DIGITAL 2*entrada digital coaxial 2 seleccionada
- OPTICAL*entrada digital óptica seleccionada
- ANALOG*entrada analógica seleccionada
- MICROPHONE*entrada de micrófono seleccionada
- COPY PROTECT*no se puede grabar digitalmente de la fuente conectada
- NOTFINALIZED*durante la apertura de la bandeja cuando hay insertado un disco no ultimado
- MAKE CD*inicio de la grabación sincronizada de un disco completo y función de Ultimación Automática seleccionada
- RECORD DISC*inicio de la grabación sincronizada de un disco completo

PANTALLA

RECORD TRACK	inicio de la grabación sincronizada de una pista
REC MANUAL	Comienzo manual de grabación
-XX DB	se está ajustando el nivel
ERASE TRACK	durante la operación de borrado de una o más pistas
ERASE DISC	durante la operación de borrado de un disco
FINALIZE	durante la operación de ultimación de un disco
FINALIZED	cuando se intenta ultimar un disco ya ultimado
CHECK INPUT	si se pulsa RECORD y no se detecta ninguna fuente digital
XX XX ERASE	cuenta atrás durante el borrado de una pista o disco
XX XX FINAL	cuenta atrás durante la ultimación de un disco
MONITOR MODE	convertidor de frecuencia de muestreo activado
PRESS RECORD	para la grabación manual, ultimación o borrado
START SOURCE	para iniciar la grabación sincronizada de una fuente de sonido
FINALIZED CD	si intenta grabar en un CDR ultimado o CD pregrabado
UNFINALIZE/	si intenta grabar en un CDRW ultimado
PRESS ENTER	
PROF SOURCE	si hay conectado un equipo profesional

Reproducción

PROGRAM	modo de programa seleccionado
ALBUM TITLE	antecede al título del álbum
TRACK TITLE	antecede al nombre de la pista
ALBUM ARTIST	antecede al nombre del artista
TRACK ARTIST	antecede al nombre del artista de la pista

Otros

NO AUDIO TR	cuando la grabadora accede a una pista de datos durante la grabación
FINALIZE CD	se ha ejecutado en 96 ocasiones la calibración de la potencia láser, y debe ultimar el disco
INITIALIZING	durante la calibración láser de los discos no ultimados
DISC RECOVER	durante la recuperación del disco después de un corte de corriente
OPC ERROR	error de calibración durante el proceso OPC (calibración de potencia óptima)
RECORD ERROR	error de grabación en el modo de menú
DISC ERROR	cuando se intenta ultimar o grabar en un disco recuperado
MEMORY FULL/	memoria de texto llena. Para añadir un CD, primero deberá ultimar o borrar otro disco de la lista
FINALIZE CD	

Mensajes de los menús - véase el Modo de Menú

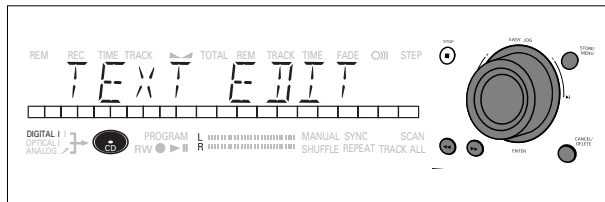

Mensajes de los menús

NO TRACKS	se ha intentado editar texto con un disco que no tiene pistas
TEXT EDIT	acceso al modo de edición de texto
CD ARTIST	edición o borrado de un nombre de artista
CD TITLE	edición o borrado de un título
TR N ARTIST	edición o borrado de un nombre de artista por pista
TR N TITLE	edición o borrado de un título por pista
TEXT ERASE	borrado de texto
ALL TEXT	borrado de todo el texto
ERASE OK	when confirmation for erasing has confirmation de la operación de borrado con la tecla ENTER
ERASE ALL OK	confirmación de la operación de borrado con la tecla ENTER
ERASE MEMORY	a la espera de confirmación en la operación de borrado de disco
MEMORY VIEW	selección de revisión de texto de cada disco no ultimado de la memoria
MEMORY EMPTY	se ha seleccionado REVIEW y no hay texto en la memoria
AUTO TRACK	selección del modo de numeración automática de pistas
ON	Numeración automática de pistas o FADE activada
OFF	Numeración automática de pistas o FADE desactivada
SET BALANCE	selección de BALANCE
SET FADE	cuando se selecciona el ajuste FADE (fundido)
FADE ON OFF	activación y desactivación del fundido
SET FADE IN	cuando se ajusta la duración del fundido de entrada
SET FADE OUT	cuando se ajusta la duración del fundido de salida
NO TEXT	no hay texto almacenado referente al disco
NAME SOURCE	cuando se cambian de nombre las fuentes de entrada

Conexiones generales

Entradas para grabación:

- Entrada digital óptica
- Entrada digital coaxial 1
- Entrada digital coaxial 2
- Entrada analógica

Salidas para reproducción:

- Salida digital coaxial
- Salida digital óptica
- Salida analógica

Recomendamos su conexión a la entrada de CD del amplificador.

Las conexiones que realice dependerán de las posibilidades que ofrezca su equipo de audio. Consulte primero los manuales de instrucciones de sus otros componentes.

Las grabaciones digitales (ópticas o coaxiales) ofrecen las mejores prestaciones en sonido y capacidad de uso (por ejemplo, la numeración automática de pistas). (La conexión digital óptica es menos sensible a las influencias externas).

Si su equipo no admite conexiones digitales, el avanzado convertidor A/D de la grabadora de CD garantizará una calidad de audio excepcional cuando las grabaciones se realicen por la entrada analógica.

La reproducción a través de la salida digital coaxial de la grabadora de CD ofrece los mejores resultados de audio. Si su equipo no admite conexiones digitales, el avanzado convertidor D/A de la grabadora de CD garantizará una excepcional calidad de sonido a través de la salida analógica.

Recomendamos siempre que se realicen ambas conexiones, digital y analógica. Así podrá realizar grabaciones analógicas cuando no sea posible la grabación digital.

Hemos descrito las formas más habituales de conectar la grabadora de CD. Si aún tiene dificultades con las conexiones, puede consultar en cualquier momento a la oficina de Servicio al Cliente de Philips de su país.

Conexiones analógicas

La conexión analógica es necesaria para la reproducción de los CD (cable ②) y para la grabación de fuentes analógicas externas (cable ①).

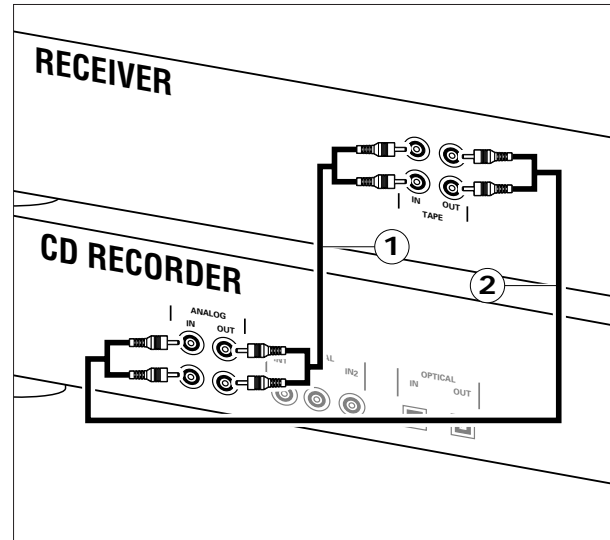

Utilice los cables de audio suministrados. Inserte los conectores rojos en los terminales R (derecha), y los blancos en los terminales L (izquierda).

- 1 Para la grabación, conecte el cable ① entre las entradas ANALOG IN de la grabadora de CD y las salidas CDR LINE o TAPE OUT de un amplificador.

Observación: Para grabar directamente de un reproductor de CD, las entradas ANALOG IN de la grabadora de CD deberán conectarse a la salida analógica del reproductor.

- 2 Para la reproducción, conecte el cable ② entre las salidas ANALOG OUT de la grabadora de CD y las entradas de un amplificador (TAPE IN, CDR o AUX).

Observación: No utilice nunca la entrada PHONO.

INSTALACIÓN

Conexiones digitales coaxiales

La conexión digital coaxial sólo se requiere en caso de que desee grabar de un reproductor de CD provisto de salida digital coaxial.

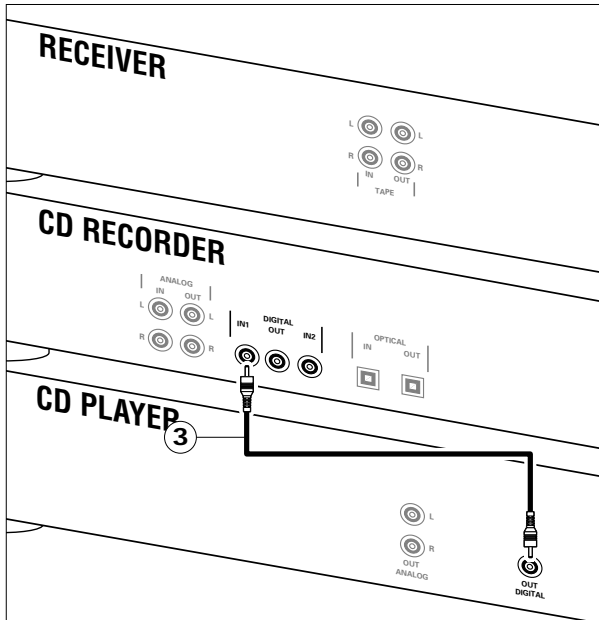

Utilice el cable digital coaxial suministrado.

- 1 Para la grabación, conecte el cable ③ entre la entrada DIGITAL IN de la grabadora de CD y la salida DIGITAL OUT de un reproductor de CD.
- Si es preciso, puede conectar otro equipo digital (DAT, grabadora DCC, etc.) a la entrada DIGITAL IN-2 de la grabadora.

Observación: La grabadora de CD está provista de una salida digital coaxial (DIGITAL OUT) que se puede utilizar para la reproducción digital.

Digital optical connections

La conexión digital óptica sólo se requiere en caso de que desee grabar de un reproductor de CD provisto de salida digital óptica

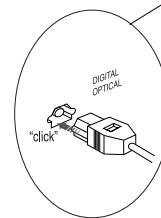
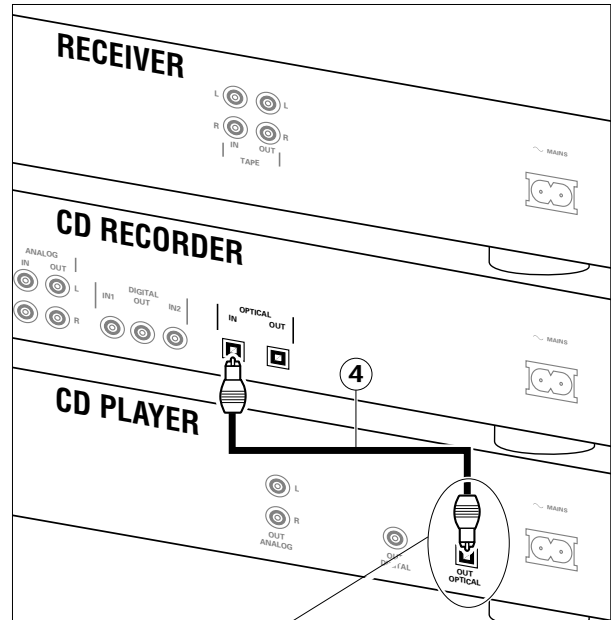

Cuando conecte el cable digital óptico, compruebe que queda perfectamente insertado (oírás un clic).

- 1 Retire las cubiertas protectoras de las conexiones digitales ópticas (recomendamos que conserve las cubiertas).
- 2 Para la grabación, conecte un cable de fibra óptica ④ entre la entrada digital OPTICAL IN de la grabadora de CD y la salida digital óptica de un reproductor de CD.

Observación: La grabadora de CD está provista de una salida digital óptica (OPTICAL) que se puede utilizar para la reproducción digital.

Alimentación

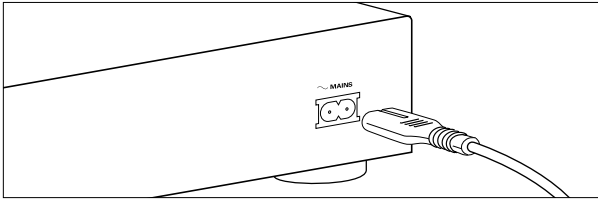

- 1 Conecte el cable de alimentación suministrado a la entrada de corriente (MAINS) de la grabadora de CD, y después a una toma mural.
- 2 Pulse ON/OFF.
→ La grabadora entrará en el modo de espera (STANDBY).
- 3 Pulse cualquier botón para activar la grabadora.

Observación:

- La grabadora de CD se ajustará automáticamente a la tensión de red local.
- En el modo de espera, la grabadora de CD sigue consumiendo algo de corriente. Si desea desconectar la grabadora por completo, pulse ON/OFF en el panel frontal de la unidad.

Recomendaciones de configuración

- Instale la grabadora de CD sobre una superficie sólida que no esté expuesta a vibraciones.
- No coloque la grabadora en las proximidades de una fuente de calor ni a la luz solar directa.
- No utilice la grabadora de CD en entornos extremadamente húmedos.
- Si integra la grabadora en un mueble, procure dejar un margen de 2,5 cm por todos los lados para favorecer la ventilación de la unidad.

Inserción de las pilas en el mando a distancia

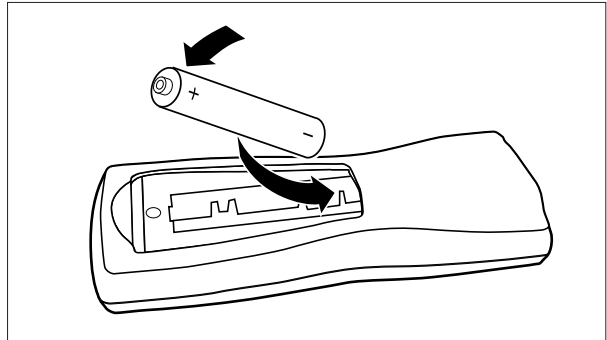

- 1 Abra la tapa del compartimento de las pilas.
- 2 Inserte 2 pilas ("AA", LR-6 o UM-3) como se indica en la figura.
- 3 Vuelva a colocar la tapa.

Observación: Recomendamos el uso de dos pilas del mismo tipo y estado de carga.

Las pilas contienen sustancias químicas, por lo que deberá deshacerse de ellas de la manera apropiada.

MANDO A DISTANCIA

Órdenes del mando a distancia

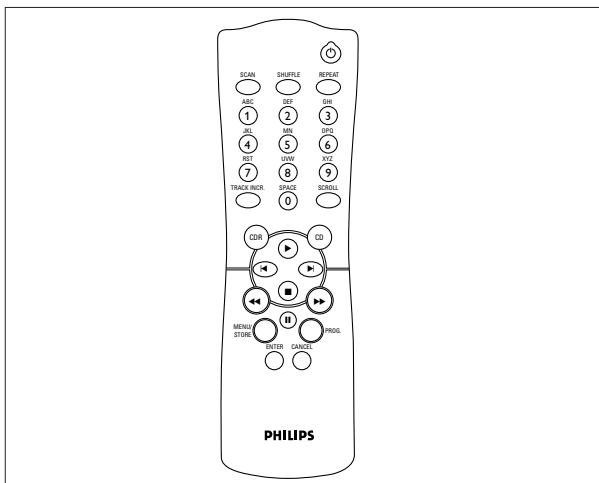

- STANDBY**botón de espera, encendido y apagado
- SCAN**reproduce los 10 segundos iniciales de cada pista
- SHUFFLE**reproduce el CD(RW) o programa en un orden aleatorio
- REPEAT**repetición
- Botones alfanuméricos 0 - 9**
 -- seleccionan las pistas por su número
 -- seleccionan caracteres para los textos
- TRACK INCR(ement)**incrementa los números de pista durante la grabación
- SCROLL**activa el avance del texto en la pantalla
- CDR**selecciona la grabadora de CD
- CD**selecciona el reproductor de CD, y puede usarse para controlar otro reproductor de CD Philips
- ▶**da comienzo a la reproducción de CD(RW)
- ◀**pista anterior (modos de reproducción y programa)
- ▶|**siguiente pista (modos de reproducción y programa)
-detiene el CD(RW) y borra un programa
- ◀◀**- búsqueda hacia atrás
- control del cursor en el modo de revisión de menús y programas
- ▶▶**- búsqueda hacia adelante
- control del cursor en el modo de revisión de menús y programas
- ||**interrumpe la reproducción o grabación del CD(RW)
- MENU/STORE**- acceso al modo de menú
- almacena los ajustes del menú
- PROG.(ram)**abre y cierra la memoria de programas

- ENTER**- selecciona ajustes en el modo de menú
- programa números de pista
- da comienzo a la reproducción de la pista seleccionada
- CANCEL**- suprime pistas de un programa
- delimita texto en el modo de menú
- asciende un nivel en el menú

Inserción de disco

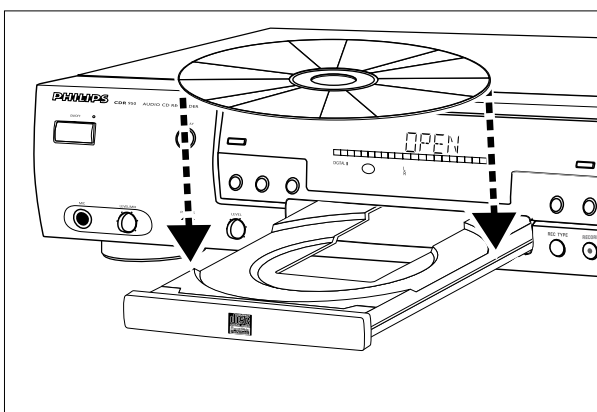

- 1** Pulse OPEN/CLOSE para abrir la bandeja de disco.
→ OPEN se ilumina.
- 2** Inserte un CD, CDR o CDRW en el hueco apropiado de la bandeja, con la etiqueta hacia arriba.
- 3** Pulse OPEN/CLOSE para cerrar la bandeja (véase también Reproducción de un CD).
→ CLOSE se ilumina y a continuación READING. La pantalla indica el tipo de disco insertado.

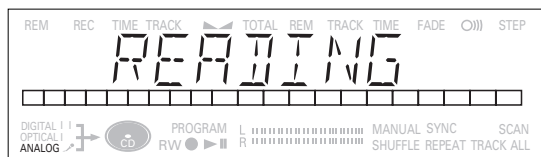

- Si un CDR(W) está ultimado, en la pantalla se visualizará "CD".
- Si hay disponible texto de CD, el rótulo de título/artista recorrerá la pantalla.

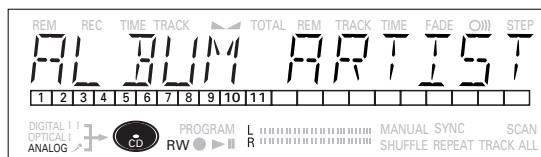

Observación:

- Sólo se admiten discos de CD-Audio. Si se inserta un disco que no es de audio, la pantalla indicará *WRONG DISC*.
- Para la grabación, es importante que el disco vacío esté perfectamente limpio y sin rayados (véase Mantenimiento de disco).
- Si inserta un CDR vacío o parcialmente grabado, o un CDRW no ultimado, la grabadora de CD calibrará el disco para optimizar la grabación. Durante esta operación, la pantalla indicará primero *INITIALIZING*, y después el número de pistas de audio. La calibración puede tardar 25 segundos.

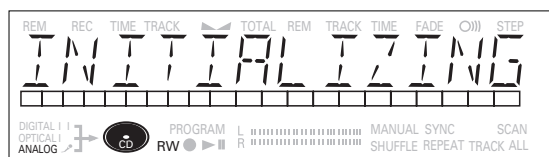

Observaciones acerca de la grabación

Enseguida descubrirá lo fácil que le resulta hacerse sus propios compactos. No obstante, es aconsejable usar un CDRW la primera vez.

- Si el disco es regrabable (CDRW) y ya está ultimado, primero deberá rehabilitarlo.
- El procedimiento de grabación es el mismo para los CDR y los CDRW.
- Si el disco ya contiene alguna grabación, la unidad buscará automáticamente el final de la última pista para empezar desde allí.
- En el disco tienen que quedar como mínimo 7 segundos para grabar, o de lo contrario no se podrá entrar en el modo de espera de grabación. En tal caso, se iluminará la indicación *DISC FULL*.
- Si la pantalla indica *COPY PROTECT*, no se podrán realizar grabaciones digitales del material en cuestión. La grabación no se iniciará.
- El sistema **SCMS (gestión de copias en serie)** admite únicamente las grabaciones digitales en determinadas circunstancias:
 - Significa que no es posible hacer una copia digital de una copia digital.
 - La grabación analógica siempre está permitida.
 - El número de grabaciones del original es ilimitado.
- Se puede grabar un máximo de 99 pistas en un disco. La longitud mínima de pista admisible es de 4 segundos.
- Las grabaciones de reproductores DAT o DCC no siempre se detienen de forma automática.

Importante:

Si desea escuchar el CDR grabado en un reproductor de CD, primero deberá ser ultimado. Véase el capítulo de ultimación de discos.

Los discos CDRW ultimados sólo se pueden reproducir en lectores de CD compatibles.

Cuando grabe de un cambiador de CD, no utilice el modo manual *REC MANUAL*.

Modos de grabación

La grabadora dispone de varios modos de grabación:

- *RECORD DISCO* - grabación sincronizada del disco completo o programa simplemente poniendo en marcha la fuente.
- *RECORD TRACK* - grabación sincronizada de una sola pista simplemente poniendo en marcha la fuente.
- *REC MANUAL* - comienzo manual de una grabación simplemente pulsando el botón RECORD.
- *MAKE CD* - grabación sincronizada del disco completo o programa simplemente poniendo en marcha la fuente. La ultimación se realizará de forma automática.

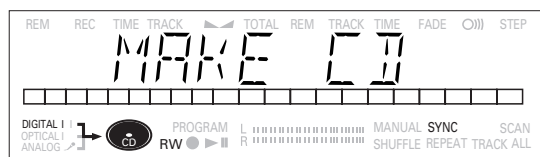

Algunas observaciones sobre la grabación:

- Si está activada la función AUTO TRACK (ajuste predeterminado), las pistas se numerarán de forma automática durante la grabación.
- Si se programa previamente la fuente de sonido, puede grabarse una recopilación.
- Si se inserta un CDR ultimado, la pantalla indicará *FINALIZED CD*. En este caso, no será posible grabar.
- Si se inserta un CDRW ultimado, la pantalla indicará *UNFINALIZE* y *PRESS ENTER* cuando se pulse REC TYPE. Pulse ENTER para rehabilitar el disco.

Grabación sincronizada (Autostart)

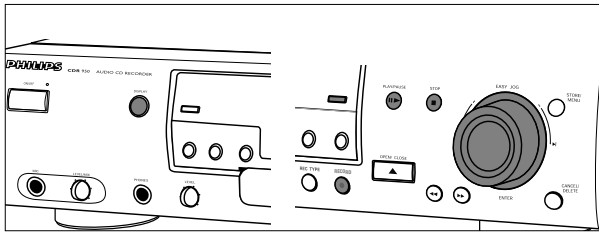

Esta función le permite realizar grabaciones rápidas y sencillas de un CD. Los incrementos de pista se detectan automáticamente en el material original, y no se pueden añadir manualmente. Con originales analógicos, los silencios de 2.7 o más segundos se consideran automáticamente como incrementos de pista.

Importante:

- La grabación de los cambiadores de CD deberá iniciarse siempre desde los modos RECORD DISC, RECORD TRACK o MAKE CD.

Preparación para la grabación con comienzo automático

- 1 Asegúrese de que el disco no está en absoluto sucio ni rayado.
- 2 Pulse "SOURCE" repetidas veces hasta que (según la conexión utilizada):
 - se ilumine DIGITAL I, DIGITAL II, OPTICAL I o ANALOG, y en la pantalla se visualice DIGITAL 1, DIGITAL 2, OPTICAL o ANALOG.

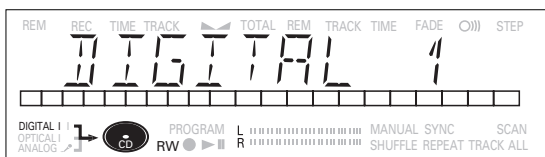

- 3 Con la grabadora de CD en la posición de parada, pulse REC TYPE
 - una vez: para seleccionar "RECORD DISC";
 - dos veces: para seleccionar "RECORD TRACK";
 - cuatro veces: para seleccionar "MAKE CD".
 → y SYNC comienzan a parpadear, y la pantalla muestra la selección.

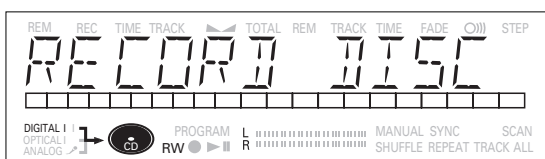

- Si también aparece intermitente CHECK INPUT significa que la conexión digital es incorrecta.

Comienzo de la grabación

- 1 Para dar comienzo a la grabación, pulse el botón de reproducción (PLAY) de la fuente seleccionada.
 - La unidad inicia automáticamente la grabación, y permanece iluminado.
 - No obstante, si pone en marcha la fuente en el transcurso de una pista, la grabación se iniciará al principio de la siguiente o después de 2.7 segundos de silencio en las grabaciones analógicas.
 - Si desea conocer el tiempo de grabación transcurrido, pulse DISPLAY (puede hacerlo durante la grabación).
 - La grabadora se detiene de forma automática.
- 2 Para detener la grabación manualmente, pulse STOP en la grabadora de CD.
 - WAIT se ilumina, y SYNC y se apagan.
 - Si se pulsa STOP en los 4 segundos siguientes a la pulsación de PLAY, la grabación se anulará.
 - Para interrumpir la grabación, pulse PAUSE en la grabadora.
 - comenzará a parpadear. Para reanudar, pulse RECORD en la grabadora.

Después de ella grabación, la pantalla indicará UPDATE durante unos segundos.

Observación: Las grabaciones de DAT, DCC o fuentes analógicas sólo se detendrán tras un silencio de 20 segundos.

Importante:

Si desea reproducir el CDR en un lector de CD normal, primero deberá ultimar el disco. Véase el capítulo de ultimación de discos.

Los discos CDRW ultimados sólo se pueden reproducir en unidades compatibles.

Grabación manual

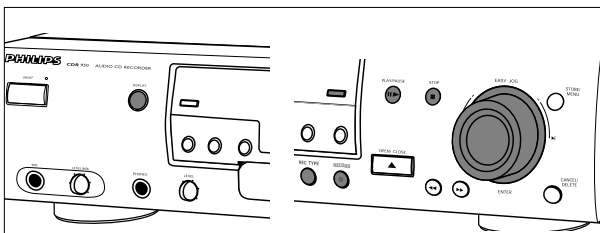

Importante:

- La grabación de los cambiadores de CD deberá iniciarse siempre en los modos RECORD DISC, RECORD TRACK o MAKE CD.
- Realice grabaciones analógicas únicamente cuando no sea posible la grabación digital.

Preparación para la grabación manual

- 1 Asegúrese de que el disco no presenta en absoluto suciedad ni rayados.
- 2 Pulse Source repetidas veces hasta que (según la conexión utilizada):
 - se ilumine DIGITAL I, DIGITAL II, OPTICAL I o ANALOG, y en la pantalla se visualice DIGITAL 1, DIGITAL 2, OPTICAL o ANALOG.

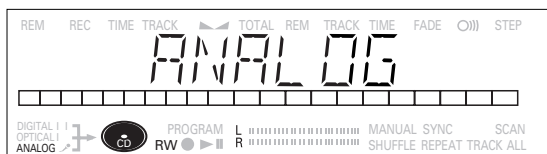

- Si está activada la función Auto Track (ajuste estándar), los números de pista se incrementarán automáticamente durante la grabación.
- Para desactivar la función Auto Track, deberá entrar en el modo de menú. Si desea incrementar manualmente los números de pista, pulse TRACK INCR en el mando a distancia. Más instrucciones en el modo de menú.

ON (AUTO): Los incrementos de pista se aplican automáticamente a partir del material digital original.

OFF (MANUAL): Los números de pista pueden incrementarse manualmente con el botón TRACK INCR del mando a distancia. (La longitud mínima de pista es de 4 segundos) (También puede hacerse en el modo Auto).

- Los números de pista no pueden modificarse después de la grabación.

Observación: La opción Auto Track sólo funciona con equipos de consumo provistos de señal de salida digital conforme a la norma de audio IEC 958 (apartado de consumo).

- 3 Con la grabadora en la posición de parada, pulse REC TYPE tres veces para entrar en el modo de espera de grabación manual.

→ MANUAL comienza a parpadear, y la pantalla indica REC MANUAL.

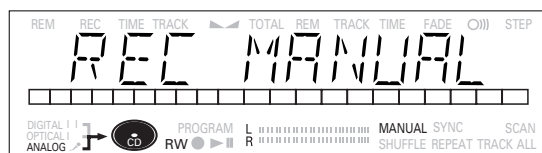

- Si también aparece intermitente CHECK INPUT, significa que la conexión digital es incorrecta.

- 4 Ponga primero en marcha el equipo fuente para ajustar el nivel óptimo de grabación en la grabadora de CD.

- 5 Gire el mando EASY JOG/ENTER hasta que en la barra de nivel de grabación/reproducción todos los segmentos azules estén iluminados, pero de manera que los segmentos rojos no permanezcan iluminados durante los pasajes más altos.
 - La pantalla indica -XX BB.

- 6 Detenga la fuente.

Inicio de grabación

- 1 Para dar comienzo a la grabación, pulse RECORD en la grabadora e inmediatamente ponga en marcha el equipo fuente (desde el modo de parada).
 - El indicador queda iluminado. El número de pista y el tiempo de grabación aparecen en la pantalla.

- Para grabar un silencio de 3 segundos al principio de una pista, pulse PAUSE en la grabadora de CD antes de poner en marcha el equipo fuente.

- Para comprobar el tiempo de grabación transcurrido, pulse DISPLAY en la grabadora de CD. (También puede hacerse durante la grabación).

- 2 Para detener la grabación, pulse STOP en la grabadora de CD.

→ WAIT se ilumina, y se apaga.

- Si se pulsa STOP en los 3 segundos siguientes a la pulsación de RECORD, la grabación se anulará.

- Para interrumpir la grabación, pulse PAUSE en la grabadora de CD. comienza a parpadear. Reanude la grabación como se indica en el punto 1.

GRABACIÓN

Después de la grabación, la pantalla indicará **UPDATE** durante unos segundos.

Observación: Con "AUTO TRACK ON", la grabadora se detendrá, entrará en el modo de espera de grabación (REC STANDBY) durante un minuto y regresará automáticamente a la posición de parada. Las grabaciones de DAT, DCC o analógicas se detendrán después de un silencio de 20 segundos. Si está desactivado **AUTO TRACK OFF**, el modo de parada automática también está desactivado.





Importante:

Si desea reproducir el CDR en un lector de CD normal, primero deberá ultimar el disco. Véase el capítulo de ultimación de discos.

Los discos CDRW ultimados sólo se pueden reproducir en unidades compatibles.

Grabación con micrófono

Grabación de karaoke

- 1 Conecte un micrófono (estéreo) a la entrada MIC.
→ Se ilumina y automáticamente se selecciona la última fuente activada.
 - Ahora puede mezclar su voz con el sonido de la fuente seleccionada (DIGITAL I , DIGITAL II , OPTICAL I  o ANALOG ).
- 2 Utilice el botón REC TYPE para seleccionar el modo de grabación deseado: **RECORD DISC**, **RECORD TRACK**, **REC MANUAL** o **MAKE CD**.
- 3 Para iniciar la grabación, pulse **PLAY** en la fuente seleccionada (en los modos de grabación **RECORD DISC**, **RECORD TRACK** o **MAKE CD**).
 - O bien pulse **RECORD** en la grabadora y **PLAY** en la fuente seleccionada (modo **REC MANUAL**).
 - Utilice el botón **LEVEL (MIC)** para mezclar su voz con el sonido del equipo fuente.
 - Utilice el mando **EASY JOG** para ajustar el nivel de grabación.
 - Si desea más detalles sobre la grabación, consulte las instrucciones de los capítulos anteriores.

Grabación con micrófono

- 1 Conecte un micrófono (estéreo) a la entrada MIC.
→ Se ilumina y automáticamente se selecciona la última fuente activada.

- 2 Pulse **SOURCE** varias veces hasta visualizar **MICROPHONE**.

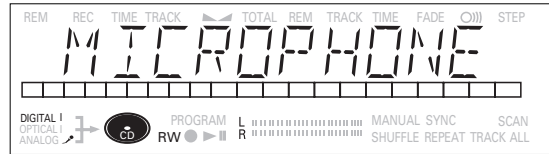

- 3 Utilice el botón **REC TYPE** para seleccionar **REC MANUAL**.

- 4 Pulse **RECORD** para iniciar la grabación.

- Utilice el botón **LEVEL (MIC)** para mezclar su voz con el sonido del equipo fuente.
- Utilice el mando **EASY JOG** para ajustar el nivel de grabación.
- Si desea más detalles sobre la grabación, consulte las instrucciones de los capítulos anteriores.

Convertidor de frecuencia de muestreo (modo monitor)

Convierte las señales entrantes en señales digitales compatibles con el estándar de los CD.

- 1 Conecte la fuente no digital a una de las entradas de la grabadora.
- 2 Conecte el equipo de grabación opcional a las salidas **DIGITAL OUT** u **OPTIONAL OUT**.
- 3 Pulse **REC TYPE** (sin ningún disco insertado en la grabadora).
→ En la pantalla se visualizará **MONITOR MODE**, y la señal se convertirá en formato digital compatible con el estándar de los CD (44,1 kHz)
 - Utilice el mando **EASY JOG** para ajustar el nivel de grabación.

Ultimación de discos CDR y CDRW

La ultimación es un sencillo procedimiento que se requiere para:

- poder escuchar las grabaciones en un reproductor de CD,
- impedir posteriores grabaciones en un disco,
- evitar el borrado de pistas en un CDRW.

Ultimación automática

La ultimación automática es posible a través de la función de grabación MAKE CD.

Ultimación manual

1 Asegúrese de que el disco (insertado en la grabadora de CD) no presenta en absoluto suciedad ni rayados.

2 Con la grabadora en el modo de parada, pulse FINALIZE.
→ La pantalla indica *FINALIZE* y *PRESS RECORD*.

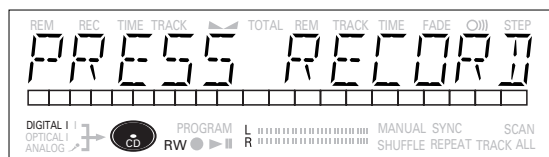
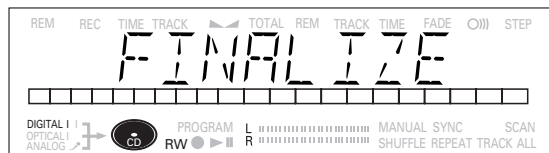

3 Pulse RECORD.

- En la pantalla se visualizará *xx xx FINAL* y el tiempo aproximado de ultimación. La pantalla inicia una cuenta atrás del proceso de ultimación. Una vez concluido, la pantalla indica el número total de pistas y el tiempo total grabado. Si se trata de un CDR(W), la indicación **CDR(w)** cambia por **CD** en la pantalla.

La operación durará como mínimo 2- 4 minutos.

Observación: Durante el proceso de ultimación, la grabadora no admite ninguna orden operativa.

Rehabilitación de discos CDRW

Sólo con discos CDRW.

Si desea realizar más grabaciones (o borrar pistas) en un disco ultimado, primero deberá rehabilitarlo. El índice (TOC) quedará anulado.

Para rehabilitar un disco:

1 Con la grabadora de CD en la posición de parada, pulse REC TYPE o ERASE.

- En la pantalla se visualizará *UNFINALIZE* y *PRESS ENTER*.

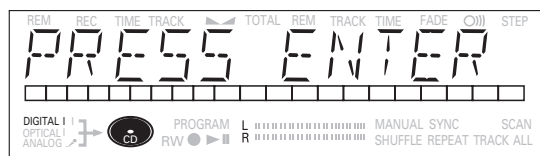
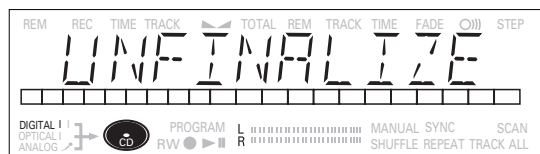

2 Pulse ENTER.

- El disco quedará rehabilitado y podrá grabarse de nuevo en él.

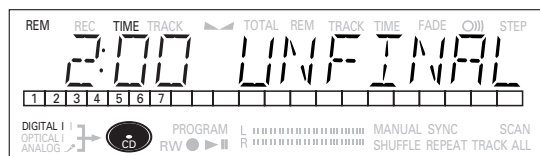

Observación:

- La operación de rehabilitación durará aproximadamente 2 minutos.
- Cuando rehabilite un CDRW que contenga información de texto, ésta se transferirá a la memoria de la grabadora de CD, aunque puede ocurrir que la memoria de texto haya agotado su capacidad. En este caso, aparecerá el mensaje *MEMORY FULL/FINALIZE CD*, y deberá borrar texto almacenado de otros discos o ultimar otro disco para liberar espacio de la memoria.

Borrado de discos CDRW

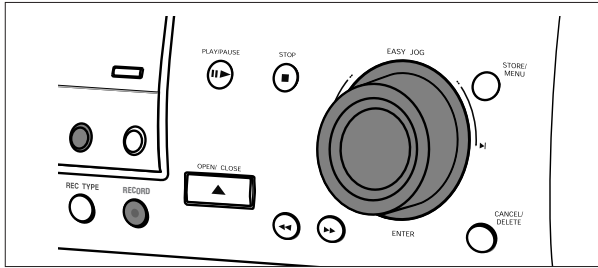

Sólo con discos CDRW no ultimados.

Puede borrar:

- una o más pistas del final,
- el disco entero.

Para borrar una o más pistas del final:

1 Pulse una vez ERASE.

→ La pantalla indicará el número de pistas y su tiempo de reproducción total. Se iluminarán **ERASE TRACK** y **PRESS RECORD**.

- Si el disco está ultimado, en la pantalla aparece **CD** después de insertar un CDRW en la grabadora. La unidad pedirá primero confirmación para la rehabilitación. Confirme la operación pulsando el botón EASY JOG/ENTER o ENTER en el mando a distancia.

2 Seleccione las pistas que desea borrar, girando para ello el botón EASY JOG/ENTER hacia la izquierda y confirmando con una pulsación del botón.

→ Los números de pista seleccionados comienzan a parpadear en la barra de pistas.

→ La pantalla indica el número de pistas restantes y el tiempo de reproducción posterior al borrado de las pistas seleccionadas.

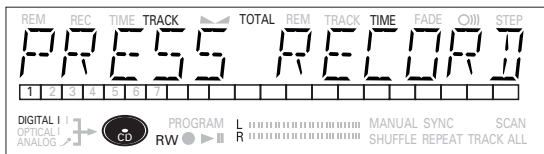
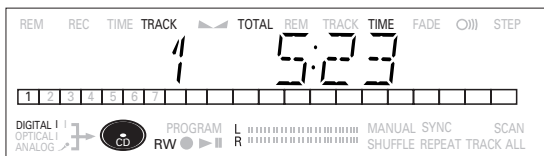

3 Pulse RECORD.

→ En la pantalla se visualiza el tiempo total de la cuenta atrás y la indicación **ERASE**.

→ Una vez borradas las pistas seleccionadas, la pantalla muestra las pistas restantes y su tiempo total de reproducción.

Para borrar todo el disco:

1 Pulse dos veces ERASE.

→ La pantalla indicará el número de pistas y su tiempo total de reproducción. Se iluminan **ERASE DISC** y **PRESS RECORD**.

- Si el disco está ultimado, en la pantalla aparecerá **CD** después de insertar un CDRW en la grabadora. La unidad pedirá primero confirmación para la rehabilitación. Confirme la operación pulsando el botón EASY JOG/ENTER o ENTER en el mando a distancia.

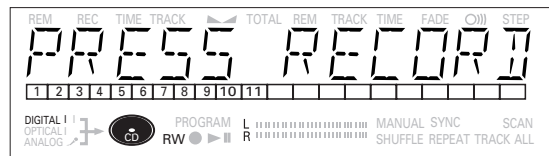
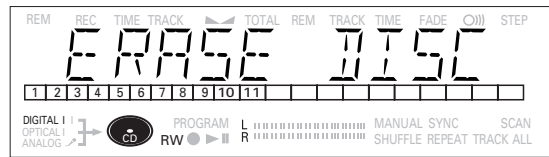

2 Pulse RECORD.

→ En la pantalla se visualiza el tiempo total de la cuenta atrás y la indicación **ERASE**. Se borrará todo el contenido del disco.

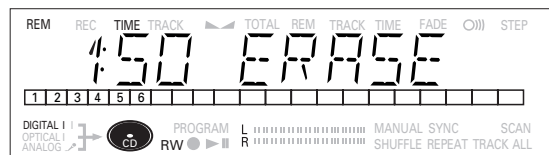

La operación de borrado del disco completo puede durar 1,5 minutos.

Reproducción de un CD

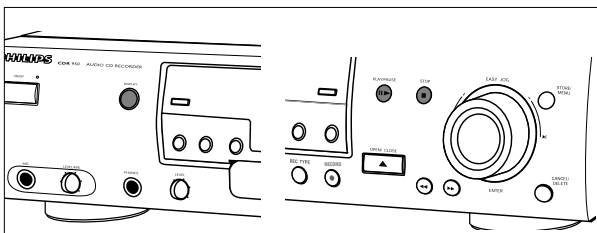

- 1 Pulse PLAY/PAUSE ►|| para dar comienzo a la reproducción de un CD.
→ se ilumina, y en la pantalla aparece el número de pista y el tiempo transcurrido de la misma.
- 2 Pulse Display una, dos o tres veces para visualizar:
→ Tiempo de pista restante, tiempo total restante, información de texto (véase el modo de menú).
- 3 Para interrumpir momentáneamente la reproducción, pulse de nuevo PLAY/PAUSE ►||.
→ En la pantalla se ilumina ||
- 4 Para reanudar la reproducción, pulse de nuevo PLAY/PAUSE ►||.
- 5 Para detener la reproducción, pulse STOP ■.
→ En la pantalla se visualiza el número de pistas y el tiempo total de reproducción.

Selección de una pista

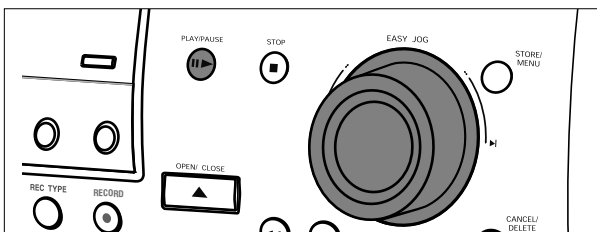

Selección de una pista durante la reproducción

- 1 Gire el botón EASY JOG/ENTER hasta que aparezca el número de la pista requerida.
→ La reproducción salta al principio de la pista seleccionada.
- o bien
- Teclee el número de pista deseado con los botones numéricos del mando a distancia. En el caso de los números de dos cifras, pulse los botones de forma consecutiva.
→ La reproducción salta al principio de la pista seleccionada.
- o bien
- Pulse ◀ o ▶ en el mando a distancia una o más veces.
→ La reproducción salta al principio de la pista actual, anterior o siguiente.

Selección de una pista cuando está detenida la reproducción de CD

- 1 Gire el botón EASY JOG/ENTER hasta que aparezca en la pantalla el número de la pista requerida.
 - 2 Pulse EASY JOG/ENTER o ENTER en el mando a distancia para confirmar, o pulse PLAY/PAUSE ►|| para dar comienzo a la reproducción.
- o bien
- 1 Teclee el número de pista deseado con los botones numéricos del mando a distancia. En el caso de los números de dos cifras, pulse los botones de forma consecutiva. Se inicia la reproducción.
- o bien
- 1 Pulse brevemente ◀ o ▶ una o más veces.
 - 2 Inicie la reproducción pulsando PLAY/PAUSE ►||, EASY JOG/ENTER o ENTER en el mando a distancia.

Búsqueda

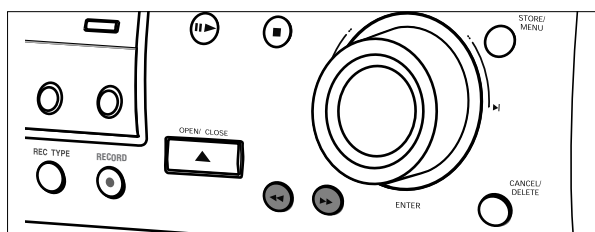

- 1 Mantenga pulsado ◀◀ o ▶▶.
→ El reproductor primero busca hacia delante o hacia atrás a una velocidad de diez veces la normal y con el sonido a bajo volumen, y posteriormente lo hace a 50 veces la velocidad normal con el sonido silenciado.
- 2 Libere el botón cuando localice el pasaje deseado.
→ La reproducción se inicia en ese punto.

Observación: Durante los modos de reproducción al azar, repetición de una pista o reproducción programada, la búsqueda se limita a la pista en curso.

Reproducción al azar (SHUFFLE)

- 1 Para activar este modo, pulse SHUFFLE antes o durante la reproducción de CD.
→ Las pistas del disco (o programa) se reproducirán en un orden aleatorio.
- 2 Pulse de nuevo SHUFFLE para restablecer el modo normal de reproducción.

Observación: El modo de reproducción al azar también se desactiva si se abre la bandeja de disco.

Repetición de CD, pista o programa

- 1 Pulse REPEAT una o más veces durante la reproducción de CD.
→ Cuando se ilumine **REPEAT TRACK**, la pista en curso se reproducirá de forma continua. Si se ilumina **REPEAT ALL**, se reproducirá continuamente el disco o programa.

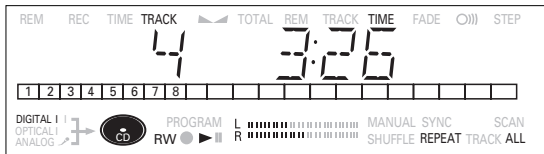

- 2 Para restablecer la reproducción normal, pulse REPEAT una o más veces, hasta que:
→ El indicador **REPEAT** desaparezca de la pantalla.

Observación:

- Puede usar la reproducción al azar en combinación con el modo de **REPEAT ALL** las pistas y con el modo de programa.
- El modo de **REPEAT** también se desactiva si se abre la bandeja de disco.

Observaciones acerca de la programación

- Puede programar hasta 99 pistas para su reproducción en el orden deseado.
- Es posible programar la misma pista más de una vez, pero contarán como pistas (números de programa) diferentes.

Programación

- 1 Desde la posición de parada, pulse PROGRAM para entrar en el modo de programa.
→ La indicación **PROGRAM** parpadea, y en la pantalla aparece **PROGRAM**.

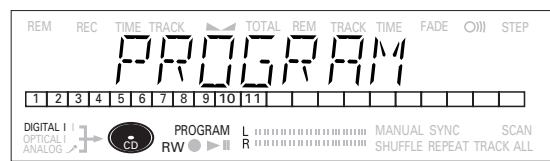

- 2 Seleccione los números de pista deseados girando el botón EASY JOG/ENTER a derecha o izquierda, y almacénelos pulsando ENTER.

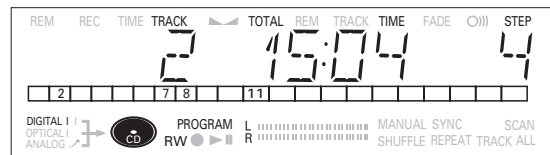

o bien:

Teclee un número de pista con los botones numéricos. En el caso de los números de dos cifras, pulse los botones consecutivamente.

→ La pista quedará almacenada en el programa.

→ En la pantalla se visualizará el número de pista, el tiempo total del programa y el número de pistas programadas.

- 3 Repita el paso 2 con todas las pistas que desee programar.

- 4 Pulse STOP o PROGRAM para finalizar la programación.
→ La indicación **PROGRAM** queda iluminada.

- 5 Pulse PLAY/PAUSE ►|| para dar comienzo a la reproducción programada.

Observación:

- Para revisar el contenido del programa, pulse PROGRAM, y a continuación ◀◀ o ▶▶ con la grabadora de CD en la posición de parada.

- Para añadir pistas al programa, repita los pasos 1 a 5.

- Si intenta programar más de 99 pistas, en la pantalla aparecerá la indicación **PROG FULL**.

Borrado de un programa

- 1 Pulse STOP ■ si es necesario para detener la reproducción del programa.
 - 2 Pulse de nuevo STOP ■ para borrar el programa.
→ La indicación **PROGRAM** desaparecerá de la pantalla.
- El programa también se borra si se abre la bandeja de disco.

Supresión de una pista del programa

- 1 Desde el modo de parada, pulse PROGRAM para entrar en el modo de programa.
- 2 Utilice los botones ◀◀ o ▶▶ para seleccionar la pista que desea suprimir.
→ El número de pista y su posición en el programa se visualizarán en la pantalla.
- 3 Pulse CANCEL para borrar la pista del programa.
→ En la pantalla se visualizarán las restantes posiciones del programa y su tiempo de reproducción.

Observaciones acerca del modo de Menú

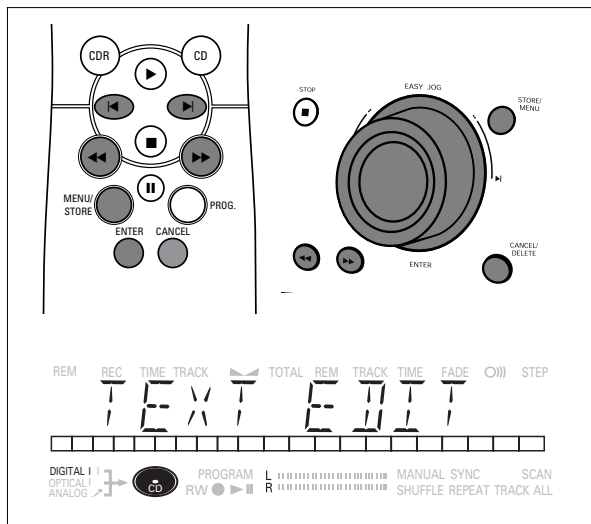

- En el modo de Menú tendrá acceso a una serie de funciones que no están disponibles a través de los botones normales (tanto del panel frontal de la unidad como del mando a distancia).
- Los submenús TEXT le permiten asignar nombres a los discos, pistas y fuentes de entrada. Los nombres de discos y pistas se visualizarán en la pantalla durante la reproducción. Los nombres de las fuentes de entrada se visualizarán cuando se seleccionen.
- Los submenús RECORDING permiten ajustar las funciones Auto Track, Balance y Fade.

- Todos los ajustes (excepto Balance) realizados en el modo de Menú serán almacenados en la memoria de la unidad y podrán recuperarse y modificarse en cualquier momento.

Funcionamiento general

- 1 Desde la posición de parada, seleccione CDR.
- 2 Pulse STORE/MENU en la unidad o en el mando a distancia para entrar en el modo de menú.
→ En la pantalla aparece *TEXT EDIT*.
- 3 Gire EASY JOG/ENTER para seleccionar los submenús requeridos.
- 4 Pulse EASY JOG/ENTER o ENTER en el mando a distancia para confirmar las selecciones.
- 5 Gire EASY JOG/ENTER para seleccionar opciones de los submenús.
- 6 Pulse EASY JOG/ENTER o ENTER en el mando a distancia para confirmar las selecciones.
- 7 Pulse STORE/MENU para guardar los ajustes y regresar al submenú.
- 8 Pulse STOP ■ para guardar los ajustes y salir del modo de menú.

Observación: el texto sólo se puede editar en los discos rehabilitados.

MODO DE MENÚ

Ajustes de texto

Asignación de nombres

- 1 Seleccione el submenú TEXT EDIT.
→ **TEXT EDIT** aparece en la pantalla.
- 2 Pulse EASY JOG/ENTER o ENTER en el mando a distancia para confirmar.
- 3 Gire EASY JOG/ENTER para seleccionar una opción del submenú: CD Artist, CD Title, Track 1 Artist, Track 1 Title, etc.
- 4 Pulse EASY JOG/ENTER o ENTER en el mando a distancia para confirmar.
- 5 Seleccione los caracteres girando el botón EASY JOG/ENTER o pulsando los botones alfanuméricos correspondientes del mando a distancia.

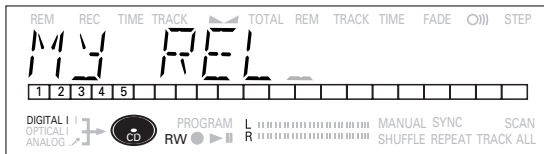

- 6 Pulse EASY JOG/ENTER o ENTER en el mando a distancia para confirmar un carácter y avanzar a la siguiente posición del cursor.
- 7 Pulse STORE/MENU para guardar el nombre introducido y regresar al submenú, o STOP ■ para salir.

Observación:

- El nombre admite un máximo de 60 caracteres.
- Si pulsa EASY JOG/ENTER o ENTER en el mando a distancia sin haber seleccionado antes un carácter, insertará un espacio en blanco.
- Con los botones ◀ ▶ puede desplazarse a la posición del cursor que desee.
- El botón DELETE/CANCEL suprime caracteres.
- Cuando haya introducido un nombre de artista para una determinada pista, el nombre se copiará automáticamente para la siguiente. Puede confirmar el nombre pulsando STORE/MENU, o introducir uno nuevo por el mismo procedimiento.

Borrado de nombres

- 1 Seleccione el submenú TEXT ERASE.
→ **TEXT ERASE** aparecerá en la pantalla.
- 2 Pulse EASY JOG/ENTER o ENTER en el mando a distancia para confirmar.
- 3 Gire EASY JOG/ENTER para seleccionar la opción deseada del submenú: All Text, CD Title, CD Artist, Track 1 Title, Track 1 Artist, etc.

- 4 Pulse EASY JOG/ENTER o ENTER en el mando a distancia para confirmar.
→ La pantalla le pedirá que vuelva a confirmar la selección.

- 5 Pulse EASY JOG/ENTER o ENTER en el mando a distancia para volver a confirmar.

- 6 Pulse STORE/MENU para regresar al submenú, o STOP ■ para salir.

Revisión de memoria de texto / Borrado de memoria de texto

- 1 Seleccione el submenú MEMORY VIEW.
→ **MEMORY VIEW** aparecerá en la pantalla.
- 2 Pulse EASY JOG/ENTER o ENTER en el mando a distancia para confirmar.
- 3 Seleccione el disco que desea borrar.

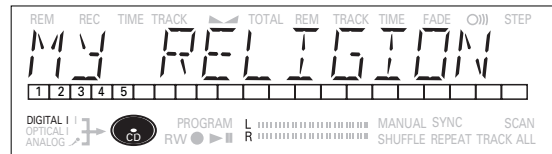

- 4 Pulse EASY JOG/ENTER o ENTER en el mando a distancia para confirmar.
→ **ERASE MEMORY** aparecerá en la pantalla.

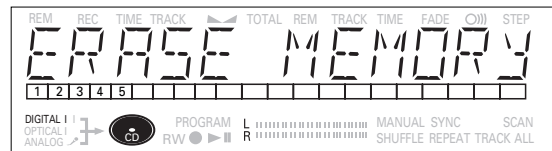

- 5 Pulse EASY JOG/ENTER o ENTER en el mando a distancia para volver a confirmar.

- 6 Pulse el botón EASY JOG/ENTER o ENTER en el mando a distancia para confirmar la supresión del texto del disco seleccionado.

- 7 Pulse STORE/MENU para regresar al submenú, o STOP ■ para salir.

Observación:

- Si no hay ningún disco en la memoria, el mensaje **MEMORY EMPTY** aparecerá en la pantalla.
- Si está llena la memoria de texto de la grabadora de CD, aparecerá el mensaje **MEMORY FULL** seguido de **FINALIZE CD**. Si desea añadir un CD a la lista de discos con texto memorizado, deberá quitar un disco de dicha lista o proceder a ultimar otro disco (que tenga texto en la memoria).
- También puede aparecer el mensaje **MEMORY FULL/FINALIZE CD** cuando vaya a rehabilitar un CDRW que tenga texto en la memoria (véase

“Rehabilitación de discos CDRW”). En tal caso, deberá procederse de la misma manera para liberar espacio de la memoria.

Cambio de nombre de una fuente de entrada

- 1 Seleccione el submenú NAME SOURCE.
→ En la pantalla aparecerá NAME SOURCE.
- 2 Pulse EASY JOG/ENTER o ENTER en el mando a distancia para confirmar.
- 3 Seleccione la fuente de entrada a la que desea asignar o cambiar el nombre.
- 4 Pulse EASY JOG/ENTER o ENTER en el mando a distancia para confirmar.
- 5 Seleccione los caracteres girando el mando EASY JOG/ENTER o pulsando las teclas alfanuméricas correspondientes en el mando a distancia.
- 6 Pulse EASY JOG/ENTER o ENTER en el mando a distancia para almacenar los caracteres y avanzar a la siguiente posición del cursor.
- 7 Pulse STORE/MENU para almacenar el nombre introducido y avanzar a la siguiente opción del submenú.

Ajustes de grabación

Numeración automática de pistas

- 1 Seleccione el submenú AUTO TRACKING.
→ AUTO TRACK aparecerá en la pantalla.
- 2 Pulse EASY JOG/ENTER o ENTER en el mando a distancia para confirmar.
- 3 Active o desactive la función AUTO TRACK.

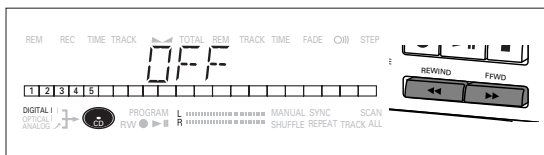

- 4 Pulse EASY JOG/ENTER o ENTER en el mando a distancia para confirmar.
→ En la pantalla aparecerá ON u OFF durante dos segundos.
- Si selecciona ON, los números de pista se incrementarán de forma automática durante la grabación.
- Si selecciona OFF puede numerar a su gusto las pistas grabadas.
- 5 Pulse STORE/MENU para guardar los ajustes y regresar al submenú, o STOP ■ para salir.

Balance (sólo en el modo de grabación/espera)

- 1 Seleccione el submenú SET BALANCE.
→ SET BALANCE aparecerá en la pantalla.
- 2 Pulse EASY JOG/ENTER o ENTER en el mando a distancia para confirmar.
→ ◀▶ y L- 128 R- 128 aparecerán en la pantalla.

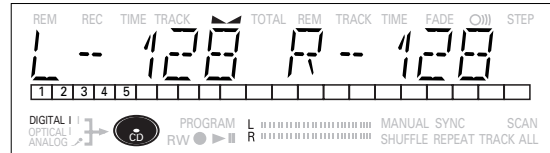

- 3 Ajuste el balance de grabación girando el botón EASY JOG/ENTER.
 - Giro a la izquierda: la cifra de la izquierda (▶) aumenta, y la cifra de la derecha disminuye.
 - Giro a la derecha: la cifra de la derecha (◀) aumenta, y la cifra de la izquierda disminuye.
- 4 Pulse EASY JOG/ENTER o ENTER en el mando a distancia para confirmar.
- 5 Pulse STORE/MENU para guardar los ajustes.

Fade (fundido)

- 1 Seleccione el submenú SET FADE.
→ En la pantalla aparecerá SET FADE.

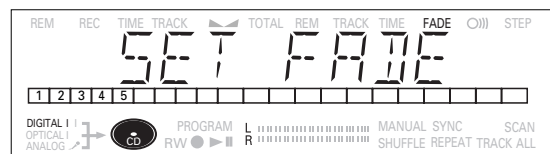

- 2 Pulse EASY JOG/ENTER o ENTER en el mando a distancia para confirmar.
- 3 Seleccione FADE ON o FADE OFF.
- 4 Pulse EASY JOG/ENTER o ENTER en el mando a distancia para confirmar.
→ En la pantalla aparecerá ON u OFF durante dos segundos.
- 5 Gire el mando EASY JOG/ENTER para seleccionar SET FADE IN (ajustar fundido de entrada) o SET FADE OUT (fundido de salida).
- 6 Pulse EASY JOG/ENTER o ENTER en el mando a distancia para confirmar.
→ En la pantalla se visualiza 2000 MS.
- 7 Gire el mando EASY JOG para determinar la duración del fundido de entrada (FADE IN) o de salida (FADE OUT).

- El fundido de entrada se iniciará de forma automática cuando pulse RECORD para activar la grabación, al igual que el fundido de salida cuando pulse STOP ■ o PLAY/PAUSE ► ||.
- 8 Pulse STORE/MENU para guardar los ajustes y regresar al submenú, o STOP ■ para salir.

Solución de problemas

Si advierte alguna anomalía en la grabadora de CD, conviene revisar primero la siguiente lista. Quizás haya olvidado alguna cuestión básica.

Atención

No intente bajo ninguna circunstancia reparar la grabadora de CD por su cuenta. De lo contrario, la garantía quedaría invalidada.

SÍNTOMA • solución:

No hay corriente

- compruebe que está activado el botón ON/OFF: la grabadora se encuentra en el modo de espera. Pulse cualquier botón para encenderla
- asegúrese de que el cable de alimentación está correctamente conectado
- apague la grabadora y vuelva a encenderla de inmediato

No funciona la numeración automática de pistas

- compruebe que está activada la función (Auto Track)
- observe si hay 2,7 segundos de silencio entre las pistas (sólo grabaciones analógicas)
- compruebe si la fuente es un equipo de consumo provisto de salida digital conforme a la norma de audio IEC
- la fuente es un reproductor DVD (no ofrece información de pista)

No hay sonido

- revise las conexiones de audio
- si está utilizando un amplificador, pruebe a utilizar otra fuente distinta

Sonido del amplificador distorsionado

- asegúrese de que la salida analógica de la grabadora no está conectada a la entrada Phono del amplificador

No se inicia la reproducción

- compruebe que el CD está insertado con la etiqueta hacia arriba
- limpie el disco
- compruebe que no se trata de un defecto del disco probando con otro

No funciona el mando a distancia

- apunte con el mando a distancia directamente a la grabadora de CD
- compruebe las pilas y sustitúyalas si es necesario
- seleccione primero la fuente de sonido adecuada

No se puede grabar

- limpie el disco
- asegúrese de que el CDR(W) no está ultimado
- compruebe que el disco es grabable, y sustitúyalo si es preciso
- el disco no de AUDIO (mensaje *WRONG DISC*)
- se ha elegido la fuente de entrada equivocada. Indicador de entrada intermitente (mensaje *CHECK INPUT*)
- está llena la memoria de texto (*MEMORY FULL / FINALIZE CD*). Es preciso rehabilitar el CDRW para la grabación. Borre texto de otros discos o ultime otros discos para liberar espacio de la memoria.

Grabación distorsionada

- compruebe que el nivel de grabación es correcto

Pausa de 20 segundos entre grabaciones

- véase Grabación sincronizada (Autostart)

El reproductor no responde

- apague y vuelva a encender el reproductor con el botón ON/OFF del panel frontal

Aparece el mensaje *DISC RECOVER*

- se ha producido un corte del fluido durante la grabación, y la unidad está intentando reparar el disco
- si a continuación aparece *DISC ERROR* en la pantalla, significa que el disco ya no admite más grabaciones y que no se puede ultimar. No obstante, podrá reproducirse en ésta u otra grabadora de CD.
- en un disco CDRW, se ha perdido la pista que se estaba grabando. Aún se puede seguir grabando y ultimar el disco

The products and services described herein are not necessarily available in all countries.
The specifications and design of this product are subject of change without notice.

Printed in Belgium.

© PHILIPS 1999
<http://www.philips.com>

All trademarks acknowledged.



3104 125 2293.1