

Audio CD Recorder

CDR950/951

- *Instructions for use*
- *Mode d'emploi*
- *Instrucciones de manejo*
- *Bedienungsanleitung*
- *Gebruiksaanwijzing*
- *Istruzioni per l'uso*
- *Brugsanvisning*
- *Bruksanvisning*
- *Käyttöohje*
- *Manual de utilização*
- *Οδηγίες χρήσεως*
- *Instrukcja obsługi*



Let's make things better.



PHILIPS

Περιεχόμενα

γενικές πληροφορίες και δίσκοι

Ευχαριστούμε	230
Σχετικά με το εγχειρίδιο αυτό	230
Τεχνικά χαρακτηριστικά	230
Δίσκοι για εγγραφή.....	231
Δίσκοι για αναπαραγωγή	231
Συντήρηση	231
Εξαρτήματα	231

πληκτρα και συνδέσεις

Πληκτρα στην εμπρόσθια πλευρά	232
Συνδέσεις στην πίσω πλευρά	233

καντράν

Ενδείξεις καντράν	233
Μηνύματα καντράν	233
Μηνύματα μενού.....	234

εγκατάσταση

Συνδέσεις γενικά.....	235
Αναλογικές συνδέσεις.....	235
Ψηφιακές ομοαξωνικές συνδέσεις	236
Ψηφιακές οπτικές συνδέσεις	236
Τροφοδοσία	237
Οδηγίες τοποθέτησης συσκευής	237
Τοποθέτηση μπαταριών στο Τηλεχειριστήριο.....	237

Τηλεχειριστήριο

Εντολές τηλεχειριστηρίου.....	238
Τοποθέτηση των δίσκων	238

Εγγραφή

Παρατηρήσεις για την εγγραφή	239
Λειτουργίες εγγραφής.....	240
Αυτόματη έναρξη εγγραφής.....	241
Χειροκίνητη εγγραφή	242
Εγγραφή από μικρόφωνο	242
Μετατροπείας ρυθμού δειγματοληψίας (Λειτουργία μόνιτορ)	242
Ολοκλήρωση δίσκων CDR & CDRW	243
Κατάργηση της ολοκλήρωσης δίσκων CDRW.....	244
Σβήσιμο δίσκων CDRW	244

Αναπαραγωγή

Αναπαραγωγή CD	245
Επιλογή τραγουδιού.....	245
Αναζήτηση	245
Αναπαραγωγή τραγουδιών με οποιαδήποτε σειρά	246
Επανάληψη δίσκου CD, τραγουδιού ή προγραμματισμού	246

Προγραμματισμός

Παρατηρήσεις για τον προγραμματισμό	246
---	-----

Λειτουργία Μενού

Παρατηρήσεις για τη λειτουργία του μενού	247
Ρυθμίσεις κειμένου	247
Ρυθμίσεις εγγραφής	249

Διόρθωση Προβλημάτων

Διόρθωση προβλημάτων	250
----------------------------	-----

Ευχαριστούμε

που προμηθευτήκατε τη συσκευή αυτή της Philips.
Στη δεκαετία του 1980 η Philips εφεύρε ένα νέο σύστημα ήχου το CD. Ο δίσκος CD (compact disc) αποκάλυψε καινούργιες διαστάσεις ψηφιακού ήχου χαρίζοντας σας περισσότερη απόλαυση.
Ο δίσκος CD (compact disc) επιτρέπει υψηλή αντίθεση σε μεγάλη ή χαμηλή ένταση μουσικών κομματιών, με τέλειο διαχωρισμό καναλιών.

Η Philips έχει αναπτύξει περισσότερο την τεχνολογία του δίσκου compact disc και το αποτέλεσμα είναι η συσκευή αυτή. Με τη συσκευή αυτή μπορείτε να εγγράφετε, παίξετε και να σβήσετε τους δίσκους σας υψηλής ποιότητας δίσκους CD ακολουθώντας τους τελικούς νομικούς κανονισμούς. Και ασφαλώς, θα μπορείτε επίσης να παίξετε όλοι τους γραμμένους δίσκους ήχου CD.

Απαγορεύεται η αντιγραφή υλικού που προστατεύεται από δικαιώματα πνευματικής ιδιοκτησίας, συμπεριλαμβανομένων προγραμμάτων Η/Υ φιλμ, εγγραφές από TV και συσκευές ήχου. Η συσκευή αυτή δεν επιτρέπεται να χρησιμοποιείται για τέτοιους σκοπούς.

Σχετικά με το Εγχειρίδιο αυτό

Το εγχειρίδιο αυτό σας δίνει οδηγίες για τη λειτουργία της συσκευής αυτής.

- Οι αριθμοί (1) στο κείμενο δείχνουν τη σειρά των ενεργειών που χρειάζονται για την εκτέλεση ορισμένης λειτουργίας.
- Τα βέλη (→) δείχνουν παρατηρήσεις, συμβουλές ή ειδικές επιλογές μέσα σε μια σειρά ενεργειών.
- Οι οδηγίες που είναι σημαδεμένες με την τελεία (•) δεν χρειάζονται για την επιθυμητή λειτουργία.

Τεχνικά χαρακτηριστικά

Μπορούν να αλλάξουν χωρίς προειδοποίηση:

Γενικά

Κατανάλωση ισχύος15 W
Κατανάλωση ισχύος σε κατάσταση αναμονής (stand by)6 W
Θερμοκρασία λειτουργίας.....5-35 °C
Βάρος4kg
Διαστάσεις435 x 310 x 88 mm

Ήχος

Απόκριση συχνότητας2Hz-22.050 Hz
Αναπαραγωγή S/N (A-ισοσταθμισμένη)115 dB
Αναπαραγωγή S/N110 dB
Δυναμικό πεδίου αναπαραγωγής CDR96 dB
Ολική αρμονική παραμόρφωση αναπαραγωγής CDR95 dB = 0.0017 %
Διαχωρισμός καναλιών115 dB
Εγγραφή S/N (A-ισοσταθμισμένη)105 dB
Εγγραφή S/N ψηφιακή χωρίς SRCισοδύναμη της πηγής
Δυναμικό πεδίο εγγραφής95 dB
Ολική αρμονική παραμόρφωση εγγραφής + θόρυβος95 dB (0.0017%)

Δίσκοι για εγγραφή

Για εγγραφή πρέπει να χρησιμοποιείτε ειδικούς δίσκους ήχου (μόνο για μουσική). Οι δίσκοι αυτοί φέρουν τα παρακάτω εμβλήματα, καθώς επίσης και το "DIGITAL AUDIO".

Η συσκευή αυτή χρησιμοποιεί δύο τύπους δίσκων για εγγραφή.

- Δίσκοι Εγγραφής CD-Audio Recordable (CDR):

Μπορούν να εγγράφονται και να ολοκληρώνονται πλήρως και να παίζονται σε όλες τις συσκευές CD Player/Recorder.



- Δίσκοι Επανεγγραφής CD-Audio ReWritable (CDRW):

Μπορούν να εγγράφονται και να σβήνονται και να επανεγγράφονται εκατοντάδες φορές. Όταν ολοκληρωθούν μπορούν να παίζονται σε όλες τις συσκευές CD Player/Recorder που είναι συμβατές με CDRW. Κατά το 1999 οι περισσότερες συσκευές Philips CD Player/Recorder θα είναι συμβατές με CDRW.



Για να έχετε πάντοτε καλή λειτουργία της συσκευής συνιστούμε να χρησιμοποιείτε μόνον δίσκους Philips audio CDR και CDRW.

Δίσκοι για αναπαραγωγή

Με τη συσκευή αυτή μπορείτε να παίζετε:

- Όλους τους γραμμένους δίσκους ήχου CD.
- Όλους τους δίσκους Audio CDR και Audio CDRW.

Σημείωση: Οι δίσκοι CDR(W) που έχουν γραφεί με H/Y μπορούν να χρησιμοποιούνται μόνον αν έχουν τη σωστή επεξεργασία σύμφωνα με το πρότυπο ήχου (IEC958: τμήμα καταναλωτή). Μονή εγγραφή μόνο.

Συντήρηση

Για εγγραφή είναι πολύ σημαντικό να χρησιμοποιείτε δίσκους που δεν έχουν σκόνη ή γρατζουνιές.

Για τον καθαρισμό του δίσκου CD, σκουπίστε τον με ένα μαλακό πανί που δεν αφήνει χνούδια σε ευθεία γραμμή από το κέντρο προς την περιφέρεια όπως δείχνει η εικόνα. Γράφετε σημειώσεις μόνο στην πλευρά που είναι στην ετικέτα του δίσκου CDR ή CDRW, χρησιμοποιώντας ένα μαλακό μολύβι.

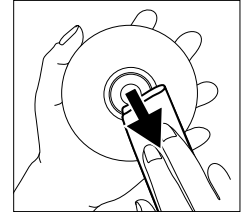

Καθαρίζετε τη συσκευή με ένα μαλακό, υγρό πανί που δεν αφήνει χνούδια. Μη χρησιμοποιείτε υλικά καθαρισμού του εμπορίου γιατί μπορεί να προκαλέσουν αλλοιώσεις στη συσκευή.



Μην αφήνετε τη συσκευή, τις μπαταρίες, ή τους δίσκους CD εκτεθειμένα στην υγρασία, στη βροχή, σκόνη ή υπερβολική θερμότητα (που προκαλείται από συσκευές θερμότητας ή τον ήλιο).

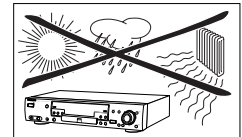

Αν η συσκευή δεν διαβάζει τους δίσκους CD σωστά καθαρίστε τον φακό χρησιμοποιώντας τον δίσκο καθαρισμού CD πριν αποταθείτε σε τεχνικό. Άλλες μέθοδοι καθαρισμού μπορεί να καταστρέψουν τον φακό. Το συρταράκι του δίσκου πρέπει να είναι πάντοτε κλειστό για να μη μαζεύεται σκόνη στους φακούς.

Οι φακοί μπορεί να θαμπώσουν αν μεταφέρετε τη συσκευή απότομα από κρύο σε ζεστό χώρο, οπότε η αναπαραγωγή του δίσκου CD δεν θα είναι δυνατή. Γι' αυτό αφήστε τη συσκευή στο ζεστό χώρο μέχρι να εξαφανισθεί το θάμπωμα.

Εξαρτήματα

- 2 Αναλογικά Καλώδια υψηλής ποιότητας (με κόκκινο και άσπρο βύσμα)
- 1 Ψηφιακό καλώδιο υψηλής ποιότητας (με δύο μαύρα βύσματα)
- Καλώδιο τροφοδοσίας
- 2 μπαταρίες
- Τηλεχειριστήριο
- Εγγύηση

ΠΛΗΚΤΡΑ ΚΑΙ ΣΥΝΔΕΣΕΙΣ

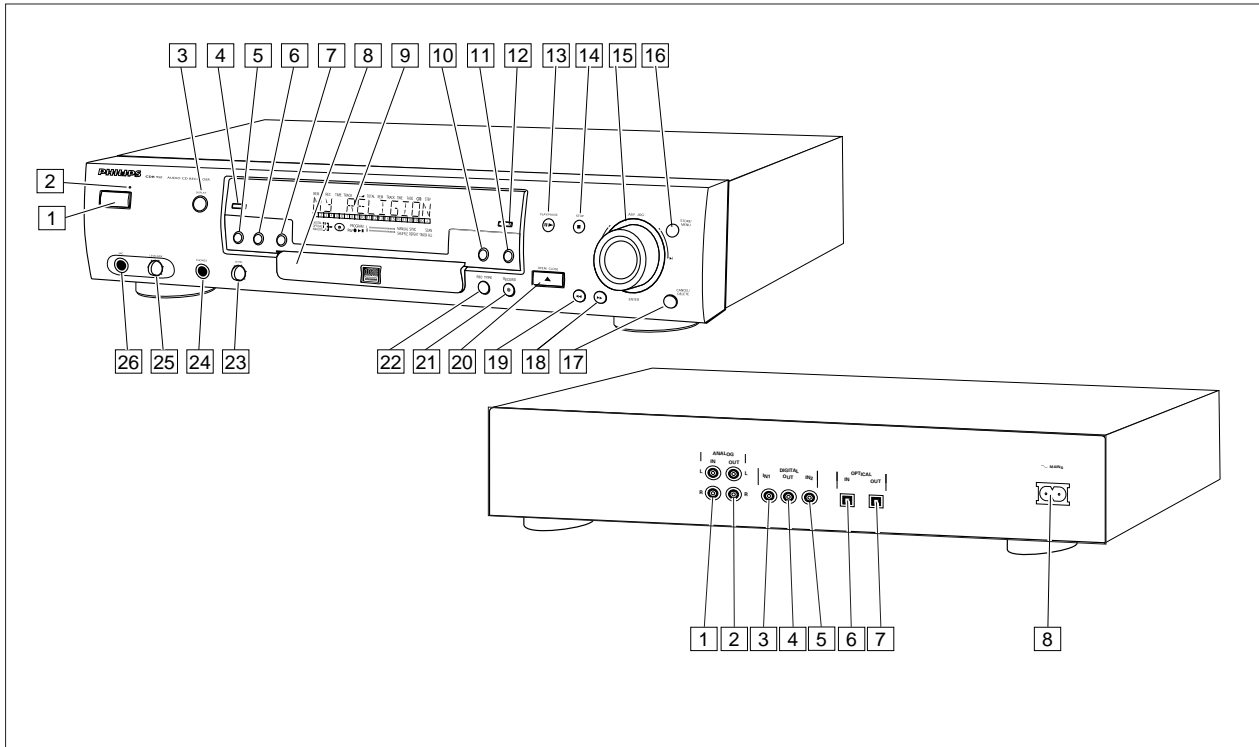

Πλήκτρα στην εμπρόσθια πλευρά

- 1 **ON/OFF**για τη λειτουργία της συσκευής (ON/OFF)
- 2 Δείκτης Standby(κατάσταση αναμονής)
- 3 **DISPLAY**για επιλογή πληροφοριών/κειμένου στο καντράν
- 4 **SCROLL**.....ενεργοποιεί το κύλισμα του κειμένου στο καντράν (μια φορά)
- 5 **PROGRAM**ανοίγει / κλείνει τη μνήμη του προγραμματισμού σας
- 6 **REPEAT**επανάληψη αναπαραγωγής (όλων προγραμματισμού ή τραγουδιών).
- 7 **SHUFFLE**.....για αναπαραγωγή CDRW ή του προγραμματισμού σας με τυχαία σειρά.
- 8 Disc tray (συρταράκι δίσκου)
- 9 Display (καντράν)οθόνη πληροφοριών
- 10 **ERASE**για σβήσιμο
- 11 **FINALIZE**.....για τη λειτουργία της ολοκλήρωσης
- 12 **SOURCE**για επιλογή πηγής εισόδου
- 13 **PLAY/PAUSE** ► ||για έναρξη παιξίματος / διακοπή παιξίματος ή εγγραφής
- 14 **STOP** ■για σταμάτημα / σβήσιμο προγραμματισμού
- 15 ◀ **EASY JOG** ▶ |- για προηγούμενο / επόμενο τραγούδι (λειτουργία παιξίματος και προγραμματισμού)
- Έλεγχος επιπέδου εγγραφής
- για επιλογή ρυθμίσεων (μενού ενεργοποιημένο)
- ENTER**.....- για αναπαραγωγή επιλεγμένων τραγουδιών
- για επιλογή ρυθμίσεων στη λειτουργία του μενού
- για προγραμματισμό αριθμών τραγουδιών

- 16 **STORE/MENU**- για εισαγωγή λειτουργίας Μενού
- για αποθήκευση ρυθμίσεων Μενού
- 17 **CANCEL/DELETE**- για σβήσιμο τραγουδιών του προγράμματός σας
- για σβήσιμο κειμένου στο Μενού
- για επιστροφή σε υψηλότερο επίπεδο στο μενού
- 18 ►►- για αναζήτηση προς τα εμπρός
- Έλεγχος κέρσορα στη λειτουργία επισκόπησης στο Μενού / Προγρ.
- 19 ◀◀- για αναζήτηση προς τα πίσω
- Έλεγχος κέρσορα στη λειτουργία επισκόπησης στο Μενού/Προγρ.
- 20 **OPEN/CLOSE** ▲.....για να ανοίγει / κλείνει το συρταράκι του δίσκου..
- 21 **RECORD**για έναρξη εγγραφής, ολοκλήρωσης σβήσιματος
- 22 **REC(ord) TYPE**για επιλογή λειτουργίας εγγραφής
- 23 **LEVEL**επίπεδο έντασης ακουστικών
- 24 **PHONES**Υποδοχή ακουστικών
- 25 **LEVEL (MIC)**μικρόφωνο/ρυθμιστής επιπέδου μίξης
- 26 **MIC**υποδοχή για στερεοφωνικό μικρόφωνο

Πσημείωση: Εκτός αν αναφέρεται διαφορετικά, όλα τα πλήκτρα βρίσκονται στην εμπρόσθια πλευρά της συσκευής CD Recorder. Αν υπάρχουν και στο τηλεχειριστήριο μπορείτε επίσης να χρησιμοποιήσετε τα αντίστοιχα πλήκτρα αφού επιλέξετε CD Recorder ή CD Player πιέζοντας το CDR ή CD.

Συνδέσεις στην πίσω πλευρά

- 1 **ANALOG IN**για σύνδεση στην έξοδο γραμμής (out put) ενισχυτή (αριστερή και δεξιά).
- 2 **ANALOG OUT**για σύνδεση στην είσοδο γραμμής (in put) ενισχυτή (αριστερή και δεξιά).
- 3 **DIGITAL IN 1**για σύνδεση στην ψηφιακή ομοαξωνική έξοδο (out put) εξωτερική CD player.
- 4 **DIGITAL OUT**για σύνδεση με ψηφιακή ομοαξωνική είσοδο (in put) π.χ. ενισχυτή ή συσκευή εγγραφής.
- 5 **DIGITAL IN 2**.....συνδέεται στην ψηφιακή ομοαξωνική έξοδο ενός επιπλέον CD
- 6 **OPTICAL IN**για σύνδεση με ψηφιακή οπτική έξοδο (out put) εξωτερικού CD Player.
- 7 **OPTICAL OUT**συνδέεται σε ψηφιακή οπτική είσοδο π.χ. ενισχυτού ή συσκευής εγγραφής
- 8 Σύνδεση στην πρίζα του τσίχου.

Ενδείξεις καντράν

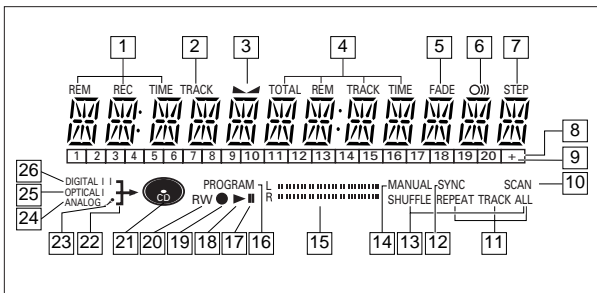

- 1 **REM/REC TIME**χρόνος εγγραφής που μένει / χρόνος εγγραφής
- 2 **TRACK**αριθμός τραγουδιού
- 3 **▲ ▼**ισορροπία
- 4 **TOTAL REM TRACK TIME**ολικός χρόνος ή χρόνος που απομένει του δίσκου ή του τραγουδιού
- 5 **FADE**η σταδιακή απόσβεση ενεργοποιημένη
- 6 **○ |||**ενεργοποιημένο τηλεχειριστήριο
- 7 **STEP**δείχνει τον αριθμό των εγγραφών σ' ένα προγραμματισμό
- 8 **Track bar (γραμμή εγγραφών)**δείχνει:
 - τις εγγραφές σ' ένα δίσκο ή σε προγραμματισμό
 - το τραγούδι (εγγραφή) που παίζεται
- 9 **+ 20**ο δίσκος ή προγραμματισμός περιέχει περισσότερο από 20 τραγούδια

- 10 **SCAN**.....ανάβει όταν παίζονται τα 10 πρώτα δευτερόλεπτα κάθε τραγουδιού
- 11 **REPEAT TRACK/ALL**ανάβει όταν ένα τραγούδι/όλος ο δίσκος (ή προγραμματισμός) επαναλαμβάνεται
- 12 **SYNC**.....έχει ενεργοποιηθεί συγχρονισμένη εγγραφή
- 13 **SHUFFLE ALL**παίζει τα τραγούδια με τυχαία σειρά.
- 14 **MANUAL**έχει ενεργοποιηθεί η χειροκίνητη εγγραφή
- 15 **L/R II**.....γραμμή εγγραφής/παιξίματος που δείχνει το επίπεδο του ηχητικού σήματος
- 16 **PROGRAM**.....αναβοσβήνει κατά την διάρκεια του προγραμματισμού και ανάβει σε λειτουργία προγραμματισμού
- 17 **||**ενεργοποιημένη λειτουργία παύσης
- 18 **▶**ανάβει κατά το παίξιμο
- 19 **●**ανάβει κατά την εγγραφή
- 20 **R(W)**έχει τοποθετηθεί CD RW που δεν είναι ολοκληρωμένος
- 21 **CD**έχει τοποθετηθεί CD (ένα προεγγραμμένο CD ή ολοκληρωμένος CDR ή CDRW)
- 22 **↶**ανάβει κατά την εγγραφή
- 23 **↷**έχει συνδεθεί μικρόφωνο
- 24 **ANALOG** **↶**έχει επιλεγεί αναλογική είσοδος
- 25 **OPTICAL I** **↶**έχει επιλεγεί η είσοδος I για εξωτερική εγγραφή
- 26 **DIGITAL I** **↶**έχει επιλεγεί η είσοδος I για εξωτερική εγγραφή
- DIGITAL II** **↶**έχει επιλεγεί η είσοδος II για εξωτερική εγγραφή

Μηνύματα καντράν

Τα μηνύματα όπως αναφέρονται και εξηγούνται παρακάτω εμφανίζονται στο καντράν για την καθοδήγησή σας.

Γενικά

- READING**ανάγνωση πληροφοριών του δίσκου
- OPEN**όσο ανοίγει το συρταράκι του δίσκου
- CLOSE**όσο κλείνει το συρταράκι του δίσκου
- NO DISC**δεν τοποθετήθηκε δίσκος, ο δίσκος δεν μπορεί να διαβασθεί ή ο δίσκος τοποθετήθηκε ανάποδα
- PROG FULL**προγραμματισμός πλήρης
- INSERT DISC**τοποθετήστε το δίσκο ή τοποθετήστε τον δίσκο σωστά
- WRONG DISC**ο δίσκος που τοποθετήθηκε δεν είναι δίσκος ήχου CD
- UNFINALIZED**μη ολοκληρωμένος δίσκος CDR(W)
- MEMORY xxx/xx**δείχνει την ποσότητα της μνήμης του κειμένου που χρησιμοποιήθηκε για μη ολοκληρωμένους δίσκους

Εγγραφή

WAIT	- όταν πατήσετε το πλήκτρο STOP ■ κατά την εγγραφή - όταν πατήσετε το πλήκτρο STOP ■ κατά την εγγραφή τα πρώτα 4 δευτερόλεπτα του τραγουδιού
UPDATE	αναβάθμιση του περιεχομένου του δίσκου
DISC FULL	η περαιτέρω εγγραφή είναι αδύνατη
DIGITAL 1	επιλέχθηκε η ψηφιακή ομοαξωνική είσοδος 1
DIGITAL 2	έχει επιλεγεί ψηφιακή είσοδος 2 δειγματοληψίας
OPTICAL	επιλέχθηκε η ψηφιακή οπτική είσοδος
ANALOG	επιλέχθηκε η αναλογική είσοδος
MICROPHONE	έχει επιλεγεί η είσοδος του μικροφώνου
COPY PROTECT	δεν μπορεί να γίνει ψηφιακή εγγραφή της συνδεδεμένης πηγής
NOTFINALIZED	όταν ανοίξετε το συρτάκι στο οποίο τοποθετήσατε μη ολοκληρωμένο δίσκο
MAKE CD	έναρξη συγχρονισμένης εγγραφής ολόκληρου δίσκου και η λειτουργία Auto Finalize (Αυτόματη ολοκλήρωση)
RECORD DISC	έναρξη συγχρονισμένης εγγραφής ολόκληρου δίσκου
RECORD TRACK	έναρξη συγχρονισμένης εγγραφής ενός τραγουδιού μόνο
REC MANUAL	εχει επιλεγεί η χειροκίνητη εγγραφή
-XX CD	ρυθμισμένο επίπεδο
ERASE TRACK	όταν σβήνετε ένα ή περισσότερα τραγούδια
ERASE DISC	όταν σβήνετε το δίσκο
FINALIZE	όταν ολοκληρώνετε τον δίσκο
FINALIZED	όταν προσπαθήσετε να ολοκληρώσετε δίσκο που είναι ήδη ολοκληρωμένος
CHECK INPUT	όταν πιέσετε το πλήκτρο RECORD και εντοπισθεί μη ψηφιακή πηγή
XX XX ERASE	μέτρηση χρόνου προς τα κάτω όταν σβήνετε ένα τραγούδι ή τον δίσκο.
XX XX FINAL	μέτρηση χρόνου προς τα κάτω όταν ολοκληρώνετε τον δίσκο
MONITOR MODE	έχει ενεργοποιηθεί ο μετατροπέας ρυθμού δειγματοληψίας
PRESS RECORD	για να ξεκινήσει η χειροκίνητη εγγραφή ή η ολοκλήρωση ή τό σβήσιμο του δίσκου.
START SOURCE	για να ξεκινήσει οποιαδήποτε (Ξεκινήστε την πηγή) εγγραφή από μία πηγή.
FINALIZED CD	όταν προσπαθείτε να γράψετε σε ολοκληρωμένο CDR ή σε ήδη γραμμένο CD.
UNFINALIZE/	(ακυρώστε την ολοκλήρωση /
PRESS ENTER	πιέστε ENTER) εγγραφή σε ένα ολοκληρωμένο CDRW.
PROF SOURCE	όταν έχει συνδεθεί μια επαγγελματική πηγή.

Αναπαραγωγή

PROGRAM	επιλέχθηκε η λειτουργία του προγραμματισμού
ALBUM TITLE	ακολουθείται από τον τίτλο του άλμπουμ (κατάλογο των τραγουδιών)
TRACK TITLE	ακολουθείται από τον τίτλο του τραγουδιού
ALBUM ARTIST	ακολουθείται από το όνομα του καλλιτέχνη
TRACK ARTIST	ακολουθείται από το όνομα του καλλιτέχνη του τραγουδιού

Άλλα

NO AUDIO TR	όταν η συσκευή εισάγει τα δεδομένα του τραγουδιού κατά την εγγραφή
FINALIZE CD	έγινε ρύθμιση ισχύος λέιζερ 96 φορές, ολοκληρώστε τον δίσκο
INITIALIZING	κατά τη διάρκεια της ρύθμισης ισχύος λέιζερ για μη ολοκληρωμένους δίσκους
DISC RECOVER	κατά την επιστροφή του δίσκου στην αρχική κατάσταση μετά από διακοπή ρεύματος
OPC ERROR	διακοπή OPC κατά τη διαδικασία OPC (OPC = Optimum Power Calibration = Βέλτιστη Ρύθμιση Ισχύος)
RECORD ERROR	λάθος εγγραφής στη λειτουργία μενού
DISC ERROR	όταν προσπαθήσετε να εγγράψετε σε ή να ολοκληρώσετε ολοκληρωμένο δίσκο
MEMORY FULL/	όταν η μνήμη του κειμένου είναι πλήρης. Για να προσθέσετε δίσκο CD στον κατάλογο, ολοκληρώστε πρώτα ή σβήστε άλλο δίσκο από τον κατάλογο

Μηνύματα Μενού - Βλέπε λειτουργία μενού

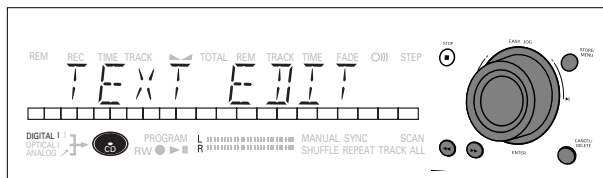

Μηνύματα Μενού

NO TRACKS	όταν προσπαθήσετε να αντιγράψετε κείμενο από το δίσκο που δεν έχει καθόλου τραγούδια
TEXT EDIT	όταν εισάγετε τη λειτουργία Text Edit (Αντιγραφή κειμένου)
CD ARTIST	όταν αντιγράφετε ή σβήνετε το όνομα του καλλιτέχνη
CD TITLE	όταν αντιγράφετε ή σβήνετε ένα τίτλο
TR N ARTIST	όταν εισάγετε ή σβήνετε το όνομα του καλλιτέχνη ανά τραγούδι

TR N TITLE	όταν εισάγετε ή σβήνετε το όνομα του καλλιτέχνη ανά τραγουδί
TEXT ERASE	όταν σβήνετε ένα κείμενο
ALL TEXT	όταν σβήνετε όλα τα επιλεγμένα κείμενα
ERASE OK	όταν πρέπει να δωθεί επιβεβαίωση για το σβήσιμο με το πλήκτρο ENTER
ERASE ALL OK	όταν πρέπει να δωθεί επιβεβαίωση για το σβήσιμο με το πλήκτρο ENTER
ERASE MEMORY	όταν περιμένετε την επιβεβαίωση, όταν σβήνετε τον δίσκο
MEMORY VIEW	όταν επιλέγετε ανασκόπηση κειμένου μη ολοκληρωμένο δίσκο στη μνήμη
MEMORY EMPTY	αν επιλέξετε REVIEW ενώ δεν είναι κανένα κείμενο στη μνήμη
AUTO TRACK	όταν επιλέγετε αυτόματη αύξηση τραγουδιού NAI ή OXI (ON ή OFF)
ON	Αυτόματη αρίθμηση τραγουδιών ή ενεργοποιημένο FADE
OFF	Μη αυτόματη αρίθμηση τραγουδιών ή απενεργοποιημένο FADE
SET BALANCE	όταν επιλέγετε BALANCE (ισορροπία)
SET FADE	όταν επιλέγετε ρύθμιση FADE
FADE ON OFF	όταν ενεργοποιείται ή όχι το FADE
SET FADE IN	όταν ρυθμίζετε τον χρόνο FADE IN (σταδιακή είσοδο)
SET FADE OUT	όταν ρυθμίζετε τον χρόνο FADE OUT (σταδιακή έξοδος)
NO TEXT	δεν υπάρχει κείμενο στον δίσκο
NAME SOURCE	όταν δίνετε όνομα στις εισόδους πηγών

Συνδέσεις - Γενικά

Για εγγραφή υπάρχουν οι παρακάτω εισοδοί:

- Ψηφιακή οπτική είσοδος
- Ψηφιακή ομοαξωνική είσοδος 1
- Ψηφιακή ομοαξωνική είσοδος 2
- Αναλογική είσοδος

Για το παίξιμο υπάρχουν διαθέσιμες οι εξής έξοδοι:

- Ψηφιακή οπτική έξοδος
- Ψηφιακή οπτική έξοδος
- Αναλογική έξοδος

Συνιστούμε να το συνδέσετε στην είσοδο CD του ενισχυτή σας.

Οι συνδέσεις που θα κάνετε εξαρτώνται από τις δυνατότητες που έχει η άλλη συσκευή σας ήχου. Παρακαλούμε δείτε τις σχετικές οδηγίες χρήσεως πρώτα.

Οι ψηφιακές εγγραφές (οπτικές ή ομοαξωνικές) παρέχουν τη βέλτιστη απόδοση σε ήχο και χρησιμότητα (π.χ. auto-track). (Η ψηφιακή οπτική σύνδεση είναι λιγότερο ευαίσθητη στις εξωτερικές διαταραχές).

Αν η συσκευή σας δεν έχει δυνατότητα για ψηφιακές συνδέσεις, ο υψηλής ποιότητας Αναλογικός-Ψηφιακός-Μετατροπέας του CD recorder θα σας εξασφαλίσει πολύ καλή απόδοση ήχου όταν κάνετε εγγραφές από την αναλογική είσοδο.

Η αναπαραγωγή μέσω της ψηφιακής ομοαξωνικής εξόδου του CD recorder παρέχει βέλτιστη απόδοση ήχου.

Αν η συσκευή σας έχει δυνατότητα για ψηφιακές συνδέσεις, ο υψηλής ποιότητας ψηφιακός -Αναλογικός-Μετατροπέας του CD recorder σας εξασφαλίζει πολύ καλή ποιότητα ήχου μέσω της αναλογικής εξόδου.

Συνιστούμε να κάνετε πάντοτε ψηφιακές και αναλογικές συνδέσεις. Έτσι, θα μπορείτε πάντοτε να κάνετε αναλογικές εγγραφές όταν η ψηφιακή εγγραφή δεν θα είναι δυνατή.

Σας περιγράψαμε τους πιο κοινούς τρόπους για τη σύνδεση του CD recorder. Αν παρ' όλα αυτά έχετε δυσκολίες με τις συνδέσεις, μπορείτε πάντοτε να επικοινωνείτε με το Γραφείο Καταναλωτή Philips στη χώρα σας.

Αναλογικές συνδέσεις

Η αναλογική σύνδεση χρειάζεται για αναπαραγωγή δίσκων CD (χρησιμοποιείστε το καλώδιο ② και για εγγραφή από εξωτερικές αναλογικές πηγές (χρησιμοποιείστε το καλώδιο ①).

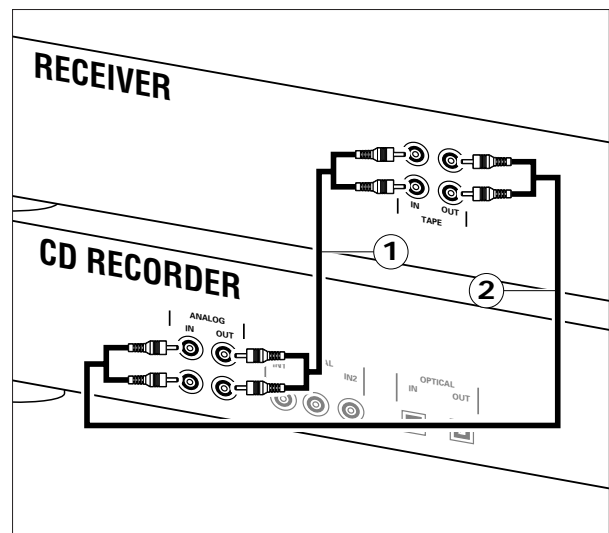

Χρησιμοποιείστε τα καλώδια ήχου που παρέχονται. Συνδέστε τα κόκκινα βύσματα στις υποδοχές R και τα άσπρα βήσματα στις υποδοχές L.

1 Για εγγραφή, συνδέστε το καλώδιο ① μεταξύ των υποδοχών ANALOG IN του CD recorder και των υποδοχών CDR LINE ή TAPE OUT του ενισχυτή.

Σημείωση: Για εγγραφή απ' ευθείας από ένα CD, οι υποδοχές ANALOG IN του CD εγγραφής θα πρέπει να συνδεθούν στις αναλογικές εισόδους του CD.

2 Για αναπαραγωγή, συνδέστε το καλώδιο ② μεταξύ των υποδοχών ANALOG OUT του CD recorder και των εισόδων του ενισχυτή π.χ. TAPE IN, CDR ή AUX.

Σημείωση: Μη χρησιμοποιείτε ποτέ την υποδοχή PHONO.

ΕΓΚΑΤΑΣΤΑΣΗ

Ψηφιακές ομοαξωνικές συνδέσεις

Η ψηφιακή ομοαξωνική σύνδεση χρειάζεται μόνο στην περίπτωση που θέλετε να κάνετε εγγραφή από CD player με ψηφιακή ομοαξωνική έξοδο.

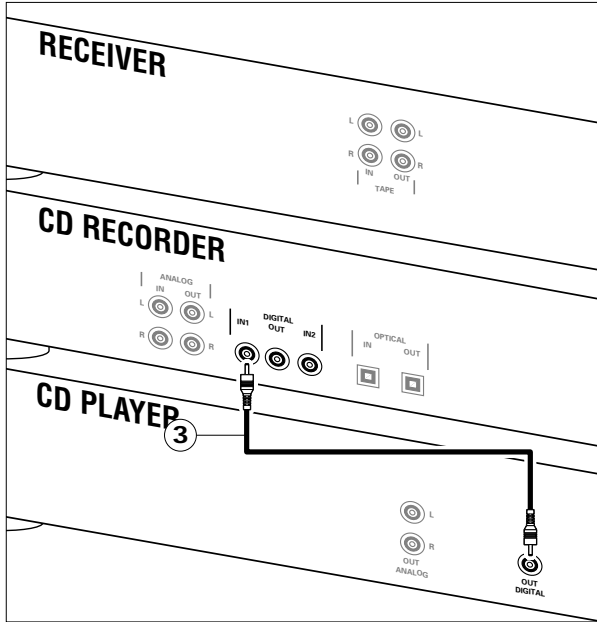

Χρησιμοποιήστε το ψηφιακό ομοαξωνικό καλώδιο που παρέχεται.

1 Για εγγραφή συνδέστε το καλώδιο 3 μεταξύ DIGITAL IN-1 υποδοχής του CD εγγραφής και της DIGITAL OUT- υποδοχής ενός CD.

- Αν χρειάζεται μπορείτε να συνοδεύετε μια επιπλέον ψηφιακή πηγή (π.χ. ένα DAT ή DCC) στην υποδοχή DIGITAL IN 2 του CD εγγραφής.

Σημείωση: Το CD εγγραφής που έχετε διαθέτει μία ψηφιακή ομοαξωνική έξοδο (DIGITAL OUT). Αυτή η έξοδος χρησιμοποιείται για ψηφιακό παίξιμο.

Ψηφιακές οπτικές συνδέσεις

Η ψηφιακή οπτική σύνδεση χρειάζεται σε περίπτωση που θέλετε να κάνετε εγγραφή από CD player με ψηφιακή οπτική έξοδο.

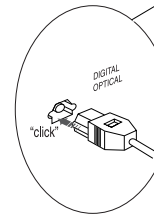
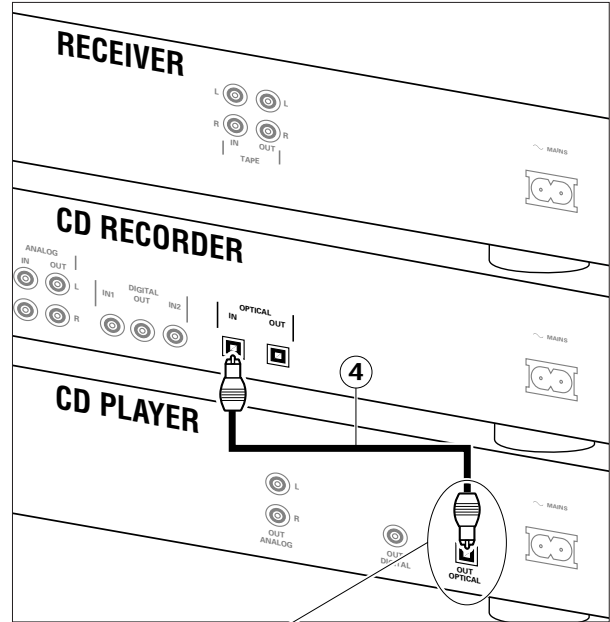

Όταν συνδέσετε το ψηφιακό οπτικό καλώδιο βεβαιωθείτε ότι το βάλατε πλήρως στην υποδοχή. Θα ακούσετε ΚΛΙΚ.

1 Βγάλτε τα καπάκια προστασίας από τη σκόνη από την ψηφιακή οπτική σύνδεση. (Συνιστούμε να φυλάξετα τα καπάκια).

2 Για εγγραφή, συνδέστε το καλώδιο οπτικών ινών 4 μεταξύ της ψηφιακής οπτικής εισόδου του CD recorder και της ψηφιακής οπτικής εξόδου του CD player.

Σημείωση: Το CD εγγραφής που έχετε διαθέτει ψηφιακή οπτική έξοδο. Αυτή η έξοδος χρησιμοποιείται για ψηφιακό παίξιμο.

Τροφοδοσία

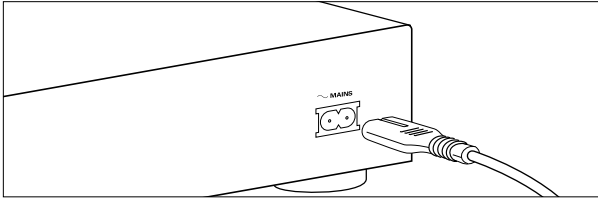

- 1 Συνδέστε το καλώδιο τροφοδοσίας που παρέχεται στην υποδοχή MAINS του CD recorder και στην πρίζα του τοίχου.
- 2 Πιέστε το πλήκτρο ON/OFF.
→ Η συσκευή είναι τώρα σε κατάσταση ετοιμότητας (standby).
- 3 Πιέστε ένα από τα πλήκτρα για να ενεργοποιήσετε το CD recorder.

Σημείωση:

- Η συσκευή αλλάζει αυτομάτως στην τάση της περιοχής σας.
- Όταν η συσκευή είναι σβυστή (OFF) καταναλώνει λίγο ρεύμα. Αν θέλετε να την αποσυνδέσετε εντελώς από το ρεύμα, βγάλτε το φίς από την πρίζα του τοίχου.

Οδηγίες τοποθέτησης της συσκευής

- Τοποθετήστε το CD recorder σε σταθερή, ελεύθερη επιφάνεια όπου δεν προκαλούνται ταλαντώσεις.
- Μη το τοποθετήσετε κοντά σε συσκευή θερμότητας ή σε μέρος που θα είναι εκτεθειμένο στο ηλιακό φως.
- Μη χρησιμοποιείτε το CD recorder σε μέρος με πολύ υψηλή υγρασία.
- Αν το τοποθετήσετε σε ερμάριο, βεβαιωθείτε ότι αφήσετε ελεύθερο χώρο 2.5 εκ. γύρω από το CD recorder για να αερίζεται καλά.

Τοποθέτηση μπαταριών στο τηλεχειριστήριο

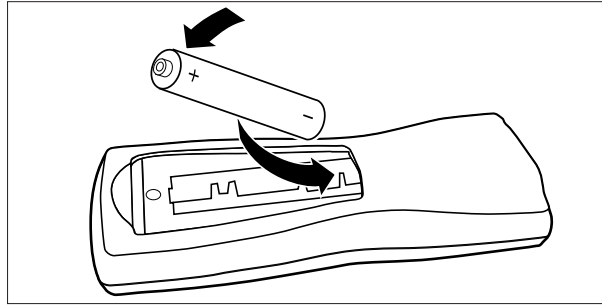

- 1 Ανοίξτε το κάλυμμα της μπαταριοθήκης του τηλεχειριστηρίου.
- 2 Τοποθετείστε 2 μπαταρίες ("AA", LR-6 ή UM-3) όπως φαίνεται στην Εικόνα.
- 3 Κλείστε πάλι το κάλυμμα.

Σημείωση: Συνιστούμε να χρησιμοποιείτε 2 μπαταρίες του ίδιου τύπου και κατάστασης.

Οι μπαταρίες περιέχουν χημικές ουσίες, γι' αυτό πρέπει να πετάτε τις καμένες μπαταρίες σε μέρος που δεν μολύνουν το περιβάλλον.

ΤΗΛΕΧΕΙΡΙΣΤΗΡΙΟ

Εντολές Τηλεχειριστήριου

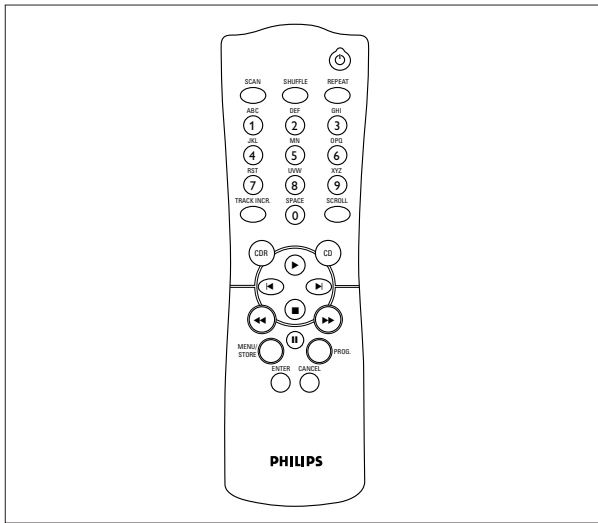

- STANDBY** για κατάσταση αναμονής (standby)/ άνοιγμα (ON) κλείσιμο (OFF) της συσκευής
- SCAN**..... για παίξιμο των πρώτων 10 δευτερολέπτων κάθε τραγουδιού
- SHUFFLE**..... για παίξιμο των τραγουδιών του CD(RW) ή του προγραμματισμού σας με τυχαία σειρά
- REPEAT** για επανάληψη της αναπαραγωγής
- Αριθμό / Αλφαβητικά πλήκτρα 0-9**
..... - για επιλογή τραγουδιού με αριθμό
..... - για επιλογή χαρακτήρα για εισαγωγή κειμένου
- TRACK INCR(ement)** για αύξηση των αριθμών του τραγουδιού κατά την εγγραφή
- SCROLL**..... για το κύλισμα του κειμένου στο καντράν
- CDR**..... για επιλογή του CD recorder
- CD** για επιλογή του CD player, μπορεί να χρησιμοποιηθεί για τον έλεγχο χωριστού CD player
- ▶** για έναρξη της αναπαραγωγής του CDRW
- ◀** για αναπαραγωγή του προηγούμενου τραγουδιού (λειτουργία αναπαραγωγής και Προγραμματισμού)
- ▶|** για αναπαραγωγή του επόμενου τραγουδιού (λειτουργία αναπαραγωγής και Προγραμματισμού)
- για σταμάτημα του CDRW και το σβήσιμο του προγραμματισμού σας
- ◀◀** - για αναζήτηση τραγουδιού προς τα πίσω
..... - έλεγχος κέρσορα στη λειτουργία ανασκόπησης στο Μενού/Προγρ.
- ▶▶** - για αναζήτηση τραγουδιού προς τα εμπρός
..... - έλεγχος κέρσορα στη λειτουργία ανασκόπησης στο Μενού / Προγ.
- ||** για διακοπή της αναπαραγωγής του CDRW / εγγραφής

- MENU/STORE** - για έναρξη της λειτουργίας του Μενού
..... - για απομνημόνευση των ρυθμίσεων Μενού
- PROG.(ram)** για το άνοιγμα/κλείσιμο της μνήμης προγραμματισμού
- ENTER** - για επιλογή των ρυθμίσεων στη λειτουργία Μενού
..... - για προγραμματισμό αριθμών τραγουδιών
..... - για έναρξη αναπαραγωγής του επιλεγμένου τραγουδιού
- CANCEL**..... - για σβήσιμο τραγουδιών από προγραμματισμό
..... - για σβήσιμο κειμένου στη λειτουργία Μενού
..... - για επιστροφή σε υψηλότερο επίπεδο στο μενού

Τοποθέτηση δίσκων

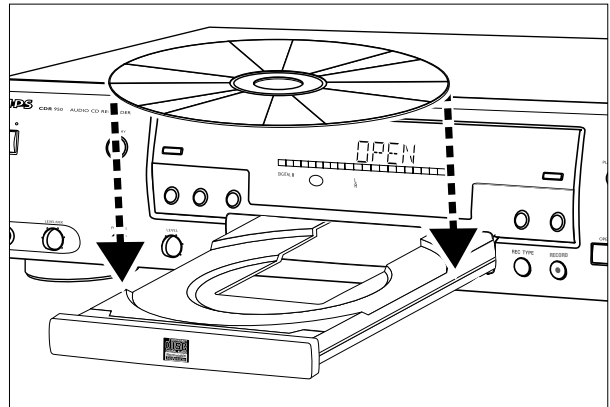

- 1 Πιέστε το πλήκτρο OPEN/CLOSE για να ανοίξετε το συρταράκι του δίσκου
→ **OPEN** ανάβει
- 2 Τοποθετήστε το δίσκο CD, CDR ή CDRW σωστά στο συρταράκι με την ετικέτα από πάνω
- 3 Πιέστε το πλήκτρο OPEN/CLOSE για να κλείσει το συρταράκι (δείτε επίσης Αναπαραγωγή CD)
→ **CLOSE** ανάβει, **READING** ανάβει επίσης και το καντράν δείχνει τον τύπου του δίσκου που τοποθετήσατε.

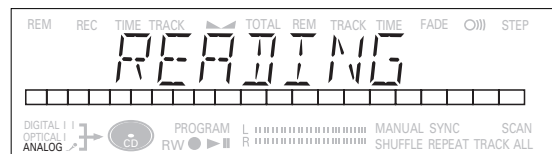

- Αν ο δίσκος CDRW είναι ολοκληρωμένος θα εμφανισθεί **CD** στο καντράν
- Αν υπάρχει κείμενο CD, θα δείτε το κύλισμα της ένδειξης **TITLE/ARTIST**.

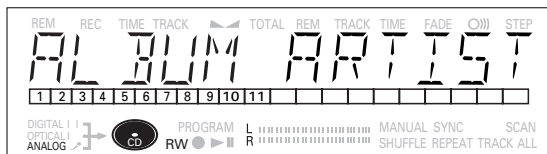

Σημείωση:

- Η συσκευή θα δέχεται δίσκους Audio CD μόνο. Αν τοποθετήσετε δίσκο που δεν είναι Audio CD, το καντράν θα δείξει *WRONG DISC*.
- Για την εγγραφή, είναι σημαντικό ο άγραφος δίσκος να είναι τελειώς απαλλαγμένος από σκόνη ή γρατζουνιές (βλέπε συντήρηση του δίσκου).
- Αν τοποθετήσετε άγραφο δίσκο, ή μερικώς γραμμένο δίσκο CDR ή μη ολοκληρωμένο δίσκο CDRW, το CD recorder θα ρυθμίσει τον δίσκο για την καλύτερη εγγραφή. Κατά τη διάρκεια της διαδικασίας αυτής, το καντράν θα δείξει *INITIALIZING* και μετά τον αριθμό των τραγουδιών. Η διαδικασία της ρύθμισης αυτής μπορεί να διαρκέσει 25 δευτερόλεπτα.

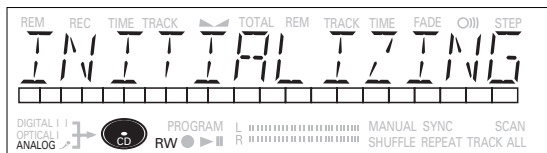

Παρατηρήσεις για την εγγραφή

Θα δείτε πόσο εύκολο είναι να κάνετε τους δίσκους σας δίσκους CD. Μολαταύτα, συνιστούμε να χρησιμοποιήσετε στην αρχή δίσκο CDRW.

- Αν ο δίσκος είναι CDRW και είναι ήδη ολοκληρωμένος πρέπει να ακυρώσετε την ολοκλήρωση του πρώτα.
- Η διαδικασία εγγραφής είναι ίδια για δίσκους CDR και CDRW.
- Αν ο δίσκος περιέχει ήδη εγγραφές, το CD recorder θα ψάξει αυτομάτως για το τέλος του τελευταίου τραγουδιού για να αρχίσει η εγγραφή από εκεί.
- Θα πρέπει να υπάρχουν ακόμη τουλάχιστον 7 δευτερόλεπτα χρόνου εγγραφής στο δίσκο, διαφορετικά δεν θα μπορείτε να εισάγετε τη λειτουργία Stand by (αναμονή) για εγγραφή, οπότε θ' ανάψει η ένδειξη *DISC FULL*.
- Αν το καντράν δείξει *COPY PROTECT*, δεν μπορεί να γίνει ψηφιακή εγγραφή του υλικού της πηγής. Η εγγραφή δεν θα αρχίσει.
- Σύστημα **Serial Copy Management System (SCMS)**. Τό σύστημα αυτό επιτρέπει την ψηφιακή εγγραφή μόνο υπό ορισμένες προϋποθέσεις:
 - Αυτό σημαίνει ότι δεν είναι δυνατό να κάνετε ψηφιακό αντίγραφο από ψηφιακό αντίγραφο. Η αναλογική εγγραφή είναι πάντοτε δυνατή. Ο αριθμός εγγραφών από το πρότυπο είναι απεριόριστος.

- 99 εγγραφές (74 λεπτά) το πολύ μπορούν να εγγραφούν στο δίσκο. Το ελάχιστο επιτρεπόμενο μήκος της εγγραφής είναι 4 δευτερόλεπτα.
- Οι εγγραφές από συσκευές DAT ή DCC player δεν σταματούν πάντοτε αυτομάτως.

Σημαντικό:

Αν θέλετε να παίξετε γραμμένο δίσκο CDR σε οποιοδήποτε συνηθισμένο CD player, πρέπει να τον ολοκληρώσετε πρώτα. Βλέπε ολοκλήρωση δίσκων.

Οι ολοκληρωμένοι δίσκοι CDRW παίζονται μόνο σε συσκευές CD-player που είναι συμβατές με CDRW.

Για εγγραφή από CD πολλών δίσκων (CD changer) μη χρησιμοποιήσετε *REC MANUAL*.

Λειτουργίες εγγραφής

Η συσκευή σας CD recorder σας προσφέρει διάφορες λειτουργίες εγγραφής:

- *RECORD DISC* - για να κάνετε συγχρονισμένη εγγραφή ολόκληρου του δίσκου ή του προγραμματισμού σας ξεκινώντας απλά την πηγή.
- *RECORD TRACK* - για να κάνετε συγχρονισμένη εγγραφή ενός τραγουδιού μόνο ξεκινώντας απλά την πηγή
- *REC(ord) MANUAL* - για να αρχίζετε χειροκίνητα την εγγραφή πιέζοντας απλά το πλήκτρο RECORD.
- *MAKE CD* - για να κάνετε συγχρονισμένη εγγραφή ολόκληρου του δίσκου ή του προγραμματισμού σας ξεκινώντας απλά την πηγή. Η ολοκλήρωση θα γίνει αυτόματα.

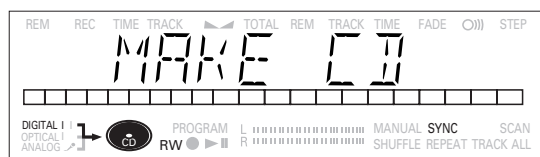

Μερικές παρατηρήσεις για την εγγραφή:

- Όταν έχει ενεργοποιηθεί τό Auto Track (υπάρχουσα ρύθμιση) οι αριθμοί των εγγραφών θα αυξάνονται αυτόματα κατά την εγγραφή.
- Προγραμματίζοντας την πηγή πρώτα, μπορείτε να εγγράψετε τον προγραμματισμό σας
- Αν τοποθετήσετε δίσκο εγγραφής CD στο CD-recorder, θα εμφανισθεί η ένδειξη *FINALIZE CD*. Η εγγραφή θα είναι αδύνατη.
- Αν τοποθετήσετε στο CD recorder ολοκληρωμένο δίσκο επανεγγραφής CD, θα εμφανισθούν οι ενδείξεις *UNFINALIZE* και *PRESS ENTER* όταν πιέσετε το πλήκτρο REC TYPE. Αν πιέσετε το πλήκτρο ENTER ο ολοκληρωμένος δίσκος καταργείται.

Αυτόματη έναρξη εγγραφής

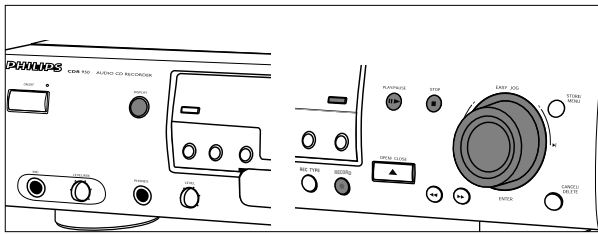





Με τη λειτουργία αυτή μπορείτε να κάνετε γρήγορες και εύκολες εγγραφές δίσκου CD. Οι αυξήσεις των τραγουδιών εντοπίζονται αυτόματα από το υλικό της πηγής. Οι αυξήσεις των τραγουδιών δεν μπορούν να προστεθούν χειροκίνητα. Στο υλικό αναλογικής πηγής μια σιγή 2.7 δευτερολέπτων ή περισσότερο εντοπίζεται αυτόματα σαν αύξηση τραγουδιού.

Σημαντικό:

- Η εγγραφή από CD πολλών δίσκων (CD changer) πρέπει να αρχίζει πάντοτε στη λειτουργία **RECORD DISC**, **RECORD TRACK** ή **MAKE CD**.

Προετοιμασία για αυτόματα έναρξη της εγγραφής

1 Βεβαιωθείτε πρώτα ότι ο δίσκος δεν έχει καθόλου γρατζουνιές ή σκόνη.

2 Πιέστε το πλήκτρο **SOURCE** επαναληπτικά μέχρι (ανάλογα με τη συνδεδεμένη πηγή) να ανάψει η ένδειξη:
 → **DIGITAL I** , **DIGITAL II** , **OPTICAL I**  ή **ANALOG**  ή να εμφανισθεί στο καντράν η ένδειξη **DIGITAL 1**, **DIGITAL 2**, **OPTICAL** ή **ANALOG**.

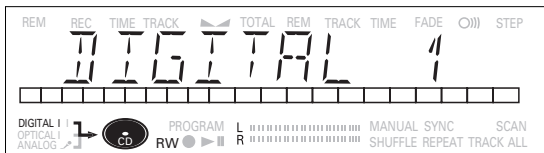

3 το CD recorder σταματημένο, πιέστε το πλήκτρο, **REC TYPE**, μια φορά: για να επιλέξετε "**RECORD DISC**", δύο φορές: για να επιλέξετε "**RECORD TRACK**", τέσσερις φορές: για να επιλέξετε "**MAKE CD**"
 → , και **SYNC** αρχίζουν να αναβοσβήνουν και το καντράν δείχνει την επιλογή

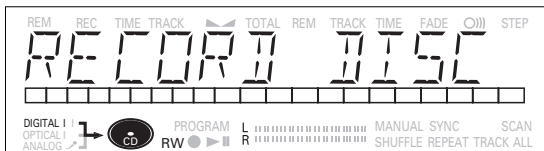

• Αν αναβοσβήνει επίσης το μήνυμα **CHECK INPUT**, η ψηφιακή σύνδεση είναι λανθασμένη.

Έναρξη εγγραφής

1 Για να αρχίσει η εγγραφή, πιέστε το πλήκτρο **PLAY** στην επιλεγμένη πηγή.

→ Το CD recorder αρχίζει αυτομάτως να εγγράφει και το σύμβολο  ανάβει συνεχώς.

• Αν όμως, ξεκινάτε την πηγή κατά τη διάρκεια του τραγουδιού, η εγγραφή αρχίζει από την αρχή του επόμενου τραγουδιού ή μετά 2.7 δευτερόλεπτα παύσης για αναλογικές εγγραφές.

• Για να ελέγξετε τον χρόνο εγγραφής που απομένει, πιέστε το πλήκτρο **DISPLAY**, (ο έλεγχος αυτός μπορεί επίσης να γίνει κατά τη διάρκεια της εγγραφής).

• Το CD recorder σταματά αυτομάτως.

2 Για να σταματήσετε την εγγραφή χειροκίνητα, πιέστε το πλήκτρο **STOP** στο CD recorder.

→ Η ένδειξη **WAIT** ανάβει και οι ενδείξεις **SYNC** και  σβήνουν.

• Αν πατήσατε το πλήκτρο **STOP**  μέσα σε 3 δευτερόλεπτα μετά τό πάτημα του πλήκτρου **PLAY**, δεν θα γίνει εγγραφή.

• Για να διακόψετε την εγγραφή, πιέστε το πλήκτρο **PAUSE** στο CD recorder.
 →  αρχίζει να αναβοσβήνει. Για να ακυρώσετε τη διακοπή πιέστε το πλήκτρο **RECORD** στο CD recorder.

Μετά την εγγραφή το καντράν θα δείξει **UPDATE** για μερικά δευτερόλεπτα.

Σημείωση: Η εγγραφή από πηγή **DAT**, **DCC** ή αναλογική πηγή σταματά μετά 20 δευτερόλεπτα διακοπής.

Σημαντικό:

Αν θέλετε να παίξετε το γραμμένο δίσκο **CDR** σε συνηθισμένο **CD player**, πρέπει πρώτα να ολοκληρωθεί ο δίσκος. Βλέπε ολοκλήρωση δίσκων

Οι ολοκληρωμένοι δίσκοι **CDRW** μπορούν να παίζονται μόνο σε συσκευές **CD player** που είναι συμβατές με **CDRW**.



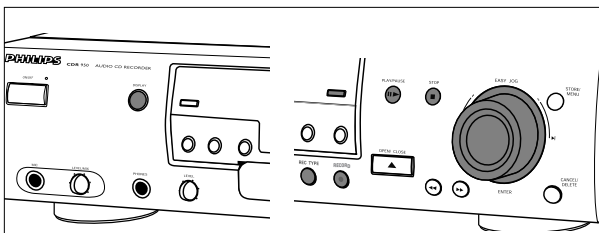

Χειροκίνητη εγγραφή



Σημαντικό:

- Η εγγραφή από CD πολλών δίσκων (CD-changer) πρέπει να αρχίζει πάντοτε στη λειτουργία RECORD DISC, RECORD TRACK ή MAKE UP.
- Κάνετε μόνο αναλογικές εγγραφές όταν οι ψηφιακές εγγραφές δεν είναι δυνατές.

Προετοιμασία για χειροκίνητη εγγραφή

- 1 Βεβαιωθείτε ότι ο δίσκος δεν έχει καθόλου γρατζουνιές ή σκόνες.
- 2 Πιέστε το πλήκτρο SOURCE επαναληπτικά μέχρι (ανάλογα με τη σύνδεση) να ανάψει η ένδειξη:
 - DIGITAL I , DIGITAL II , OPTICAL I  ή ANALOG  ή να εμφανισθεί στο καντράν η ένδειξη DIGITAL 1, DIGITAL 2, OPTICAL ή ANALOG.

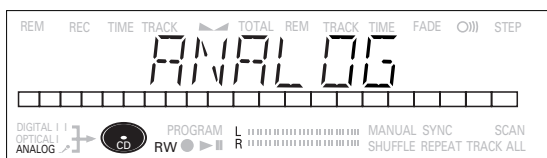

- Όταν είναι ενεργοποιημένη η λειτουργία Auto Track (ρύθμιση εργοστασίου), οι αριθμοί των τραγουδιών αυξάνονται αυτομάτως κατά την εγγραφή.
- Για να απενεργοποιήσετε τη λειτουργία Auto Track πρέπει να εισάγετε τη λειτουργία Μενού. Αν θέλετε να αυξήσετε τους αριθμούς των τραγουδιών χειροκίνητα, πιέστε το πλήκτρο TRACK INCR(ement) στο τηλεχειριστήριο. Για περισσότερες λεπτομέρειες, βλέπε τη λειτουργία Μενού.

ON (AUTO): Οι αυξήσεις τραγουδιών λαμβάνονται αυτομάτως από το υλικό της ψηφιακής πηγής.

OFF (MANUAL): Οι αριθμοί των τραγουδιών μπορούν να αυξηθούν χειροκίνητα πιέζοντας το πλήκτρο TRACK INCR(ement) στο τηλεχειριστήριο (ελάχιστο μήκος τραγουδιού 4 δευτερόλεπτα). (Αυτό μπορεί να γίνει επίσης στη λειτουργία Auto).

- Οι αριθμοί τραγουδιών δεν μπορούν να αλλάξουν μετά την εγγραφή.

Σημείωση: Η λειτουργία Auto Track είναι δυνατή μόνο με συσκευές καταναλωτή με ψηφιακό σήμα εξόδου σύμφωνα με το πρότυπο IEC 958 (τμήμα καταναλωτή).



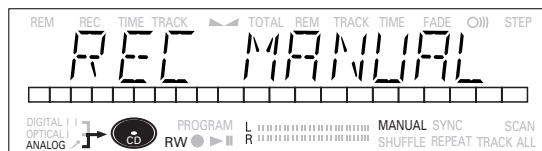

- 3 Με το CD recorder σταματημένο, πιέστε το πλήκτρο REC TYPE τρεις φορές για να εισάγετε τη λειτουργία αναμονής Manual Record standby (Αναμονή για Εγγραφή Χειροκίνητη).
 - MANUAL αρχίζει να αναβοσβήνει και το καντράν δείχνει REC MANUAL.



- Αν αναβοσβήνει επίσης η ένδειξη CHECK INPUT, η ψηφιακή σύνδεση είναι λανθασμένη.
- 4 Πιέστε πάλι το πλήκτρο SOURCE για να ρυθμίσετε το καλύτερο επίπεδο εγγραφής στο CD recorder.
 - 5 Γυρίστε το κουμπί EASY JOG/ENTER μέχρι, στη γραμμή Record/play level, όλα τα μπλε τμήματα να είναι αναμμένα, αλλά τα κόκκινα τμήματα δεν ανάβουν συνεχώς κατά τη διάρκεια των πιο δυνατών τμημάτων του τραγουδιού.
 - Το καντράν δείχνει .

- 6 Σταματήστε την πηγή:

Έναρξη εγγραφής

- 1 Για να αρχίσετε την εγγραφή, πιέστε το πλήκτρο RECORD στο CD recorder και αρχίστε αμέσως την πηγή (όταν είναι στο STOP).
 -  ανάβει συνεχώς. Ο αριθμός του τραγουδιού και ο χρόνος εγγραφής εμφανίζονται στο καντράν.
- Για να εγγράψετε παύση 3 δευτερολέπτων στην αρχή του τραγουδιού, πιέστε το πλήκτρο PAUSE στο CD recorder πριν ξεκινήσετε την πηγή.
- Για να ελέγξετε το χρόνο εγγραφής που έχει περάσει, πιέστε το πλήκτρο DISPLAY στο CD recorder. (Αυτό μπορεί να γίνει επίσης κατά την εγγραφή).
- 2 Για να σταματήσετε την εγγραφή, πιέστε το πλήκτρο STOP στο CD recorder
 - WAIT  ανάβει και  σβήνει.
- Αν πιέσατε το πλήκτρο STOP μέσα σε 3 δευτερόλεπτα μετά από το πλήκτρο RECORD, δεν θα γίνει καμιά εγγραφή.
- Για να διακόψετε την εγγραφή, πιέστε το πλήκτρο PAUSE στο CD recorder.  αρχίζει να αναβοσβήνει. Για να αρχίσετε πάλι την εγγραφή ξεκινήστε από το βήμα 1.

Μετά την εγγραφή το καντράν θα δείξει **UPDATE** για μερικά δευτερόλεπτα.

*Σημείωση: Με ενεργοποιημένη τη λειτουργία **AUTO TRACK ON**, το CD recorder θα σταματήσει και θα περάσει σε κατάσταση αναμονής για εγγραφή **REC STANDBY** για 1 λεπτό και μετά θα περάσει σε κατάσταση διακοπής αυτομάτως. Οι εγγραφές από πηγή **DAT**, **DCC** ή οι εγγραφές που έγιναν αναλογικά θα σταματήσουν μετά από 20 δευτερόλεπτα παύσης. Με απενεργοποιημένη τη λειτουργία **AUTO TRACK OFF** η λειτουργία της αυτόματης διακοπής (**STOP**) απενεργοποιείται.*

Σημαντικό:



Αν θέλετε να παίξετε τον γραμμένο δίσκο CDR σε οποιοδήποτε συνηθισμένο CD player, πρέπει να τον ολοκληρώσετε πρώτα. Βλέπε ολοκλήρωση δίσκων.

Οι ολοκληρωμένοι δίσκοι CDRW παίζονται μόνο σε CD player που είναι συμβατά με CDRW.

Εγγραφή από μικρόφωνο

Εγγραφή Καραόκι

1 Συνδέστε ένα (στερεοφωνικό) μικρόφωνο στην υποδοχή MIC →  ανάβει, αυτή η ένδειξη. Η προηγούμενη επιλεγμένη πηγή θα επιλεγεί αυτόματα.

• Μπορείτε τώρα να αναμίξετε την φωνή σας με την μουσική από την πηγή που επιλέξατε (**DIGITAL I** , **DIGITAL II** , **OPTICAL I** → ή **ANALOG** 

2 Χρησιμοποιήστε το πλήκτρο **REC TYPE** για να επιλέξετε την λειτουργία εγγραφής που θέλετε **RECORD DISC**, **RECORD TRACK**, **REC MANUAL** ή **MAKE CD**.

3 Για να ξεκινήσει η εγγραφή πιέστε το **PLAY** στην πηγή που επιλέξατε (**RECORD DISC**, **RECORD TRACK** ή **MAKE CD** επιλέχτηκε).

• Πιέστε το **RECORD** στο CD εγγραφής και το **PLAY** στην επιλεγείσα πηγή (**REC MANUAL** επιλέχτηκε).

• Χρησιμοποιήστε το πλήκρο **LEVEL (MIC)** για να συνδιάσετε τη φωνή σας με τον ήχο της πηγής.

• Χρησιμοποιήστε το πλήκτρο **EASY JOG** για να ρυθμίσετε το επίπεδο που θέλετε.

• Για λεπτομέρειες σχετικά με την εγγραφή δείτε τις οδηγίες στο προηγούμενο κεφάλαιο.

Εγγραφή από μικρόφωνο

1 Συνδέστε ένα στερεοφωνικό μικρόφωνο στην υποδοχή MIC →  η ένδειξη αυτή ανάβει. Η προηγούμενη ενεργός πηγή θα επιλεγεί αυτόματα.

2 Πιέστε **SOURCE** επανηλημμένα μέχρι να εμφανιστεί στο καντράν **MICROPHONE**.



3 Χρησιμοποιήστε το **REC TYPE** πλήκτρο για να επιλέξετε **REC MANUAL**.

4 Πιέστε το **RECORD** για να ξεκινήσει η εγγραφή.

• Χρησιμοποιήστε το **LEVEL (MIC)** για να συνδιάσετε την φωνή σας με τον ήχο από την πηγή.

• Χρησιμοποιήστε το πλήκτρο **EASY JOG** για να ρυθμίσετε το επίπεδο εγγραφής.

• Για λεπτομέρειες της εγγραφής δείτε τις οδηγίες στα προηγούμενα κεφάλαια.

Ο μετατροπέας ρυθμού δειγματοληψίας (Λειτουργία Monitor)

Ο μετατροπέας ρυθμού δειγματοληψίας χρησιμοποιείται για την μετατροπή των εισερχομένων σημάτων στο CD σε κανονικά ψηφιακά σήματα.

1 Συνδέστε τις μη ψηφιακές πηγές σε μια από τις υποδοχές εισόδου του CD εγγραφής.

2 Συνδέστε την προαιρετική ψηφιακή πηγή στην **DIGITAL OUT** ή την **OPTIONAL OUT** υποδοχή εξόδου.

3 Πιέστε το **REC TYPE** (χωρίς να βάλετε δίσκο στον CD εγγραφής)

→ **MONITOR MODE** θα εμφανιστεί στο καντράν. Το σήμα θα μετατραπεί σε CD κανονικό ψηφιακό σήμα (44.1 KHz)

• Χρησιμοποιήστε το **EASY JOG** πλήκτρο για ρύθμιση του επιπέδου εγγραφής.

Ολοκλήρωση δίσκων CDR & CDRW

Η ολοκλήρωση είναι μια απλή διαδικασία, αναγκαία για:
 - να μπορείτε να παίξετε εγγραφές σε CD PLAYER
 - να αποφεύγετε άλλες ανεπιθύμητες εγγραφές στο δίσκο
 - να αποφεύγετε το σβήσιμο τραγουδιών σε δίσκο CDRW.

Αυτόματη ολοκλήρωση

Η αυτόματη ολοκλήρωση είναι δυνατή όταν χρησιμοποιείτε τη λειτουργία εγγραφής MAKE CD.

Χειροκίνητη ολοκλήρωση

1 Βεβαιωθείτε ότι ο δίσκος (στο CD recorder) είναι τελείως απαλλαγμένος από γρατζουνιές και σκόνες

2 Με το CD recorder σταματημένο, πιέστε το πλήκτρο FINALIZE.

→ Το καντράν δείχνει FINALIZE και PRESS RECORD.

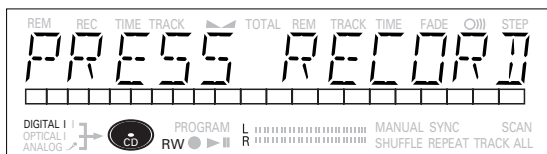
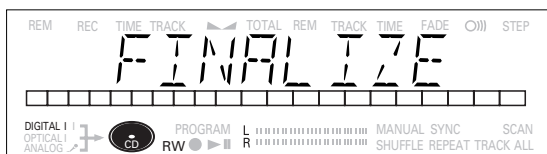

3 Πιέστε το πλήκτρο RECORD

→ κκ κκ FINAL και ο κατά προσέγγιση χρόνος ολοκλήρωσης εμφανίζονται στο καντράν.

Στο καντράν βλέπετε τη μέτρηση του χρόνου ολοκλήρωσης προς τα κάτω.

Μόλις γίνει η ολοκλήρωση, ο ολικός αριθμός των τραγουδιών και ο ολικός χρόνος εγγραφής εμφανίζονται στο καντράν.

Για το δίσκο CDR(W), η ένδειξη CDR(W) αλλάζει σε CD στο καντράν.

Ολοκλήρωση διαρκεί τουλάχιστον 2 - 4 λεπτά.

Σημείωση: Κατά την ολοκλήρωση το CD recorder δεν δέχεται εντολές λειτουργίας.

Κατάργηση της ολοκλήρωσης δίσκων CDRW

Για δίσκους CDRW μόνο.

Αν θέλετε να κάνετε περισσότερες εγγραφές (ή να σβήσετε τραγούδια) σε ολοκληρωμένο δίσκο πρέπει να καταργήσετε πρώτα την ολοκλήρωση του. Ο Πίνακας Περιεχομένων (TOC) θα σβήσει.

Πώς θα καταργήσετε την ολοκλήρωση του δίσκου:

1 Με το CD recorder σταματημένο, πιέστε το πλήκτρο REC TYPE ή ERASE

→ UNFINALIZE και PRESS ENTER θα εμφανισθούν στο καντράν

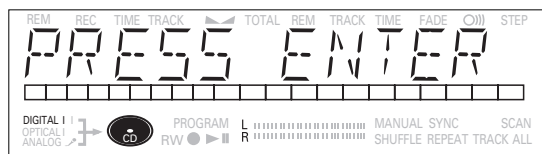
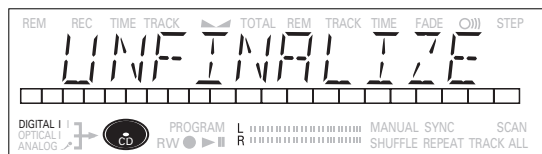

2 Πιέστε το πλήκτρο ENTER.

→ Ολοκλήρωση του δίσκου καταργείται τώρα και μπορείτε να τον γράψετε πάλι.

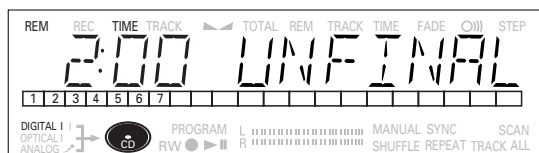

Σημείωση:

- Η κατάργηση της ολοκλήρωσης διαρκεί περίπου 2 λεπτά.
- Όταν καταργείτε την ολοκλήρωση δίσκου CDRW με διαθέσιμο κείμενο σ' αυτό, το κείμενο μεταφέρεται στη μνήμη του CD recorder. Υπάρχει η πιθανότητα η μνήμη κειμένου να είναι γεμάτη, οπότε θα εμφανισθεί η ένδειξη MEMORY FULL/FINALIZE CD. Στην περίπτωση αυτή, πρέπει να σβήσετε κείμενο που έχει αποθηκεύσει για άλλους δίσκους, ή να ολοκληρώσετε άλλο δίσκο για να δημιουργήσετε χώρο στη μνήμη.

Σβήσιμο δίσκων CDRW

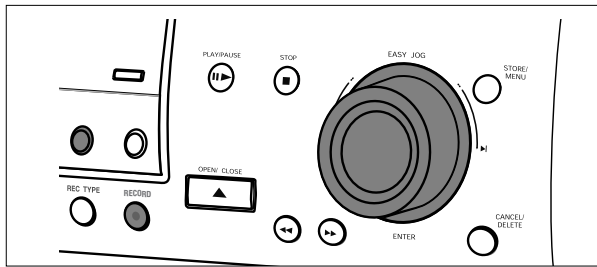

Μόνο για μη ολοκληρωμένους δίσκους CDRW.

Μπορείτε να σβήσετε:

- Ένα ή περισσότερα τραγούδια από το τέλος.
- Ολόκληρο το δίσκο

Πως θα σβήσετε ένα ή περισσότερα τραγούδια από το τέλος:

1 Πιέστε το πλήκτρο ERASE

→ Το καντράν δείχνει τον αριθμό των τραγουδιών και τον ολικό χρόνο αναπαραγωγής τους. Οι ενδείξεις **ERASE TRACK** και **PRESS RECORD** ανάβουν.

- Αν ο δίσκος είναι ολοκληρωμένος, η ένδειξη **CD** εμφανίζεται στο καντράν αφού βάλετε τον δίσκο CDRW στη συσκευή. Η συσκευή σας ζητά να επιβεβαιώσετε πρώτα unfinalizing (καταργώντας την ολοκλήρωση). Κάνετε την επιβεβαίωση πιέζοντας το κουμπί **EASY JOG/ENTER** ή **ENTER** στο τηλεχειριστήριο.

2 Επιλέξτε τα τραγούδια που θέλετε να σβήσετε στρέφοντας το κουμπί **EASY JOG/ENTER** προς τα αριστερά και επιβεβαιώστε πιέζοντας το κουμπί.

→ Οι επιλεγμένοι αριθμοί τραγουδιών αρχίζουν να αναβοσβήνουν στη γραμμή τραγουδιών.

→ Το καντράν δείχνει τον αριθμό των τραγουδιών που απομένουν και τον χρόνο αναπαραγωγής που απομένει αφού σβήσετε το επιλεγμένο τραγούδι (α).

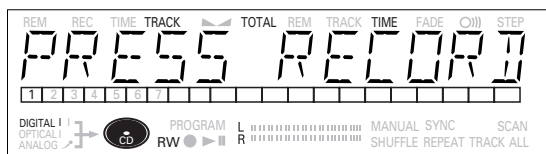
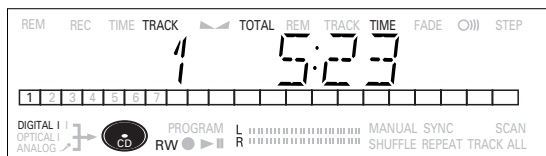

3 Πιέστε το πλήκτρο RECORD.

→ Το καντράν δείχνει όλη τη μέτρηση του χρόνου προς τα κάτω και την ένδειξη **ERASE** (σβήσιμο).

→ Αφού σβήσετε το επιλεγμένο τραγούδι (α), το καντράν δείχνει τα τραγούδια που απομένουν και τον ολικό χρόνο αναπαραγωγής τους.

Πώς θα σβήσετε ολόκληρο το δίσκο

1 Πιέστε το πλήκτρο ERASE δύο φορές.

→ Το καντράν δείχνει τον αριθμό των τραγουδιών και τον ολικό χρόνο αναπαραγωγής τους. Οι ενδείξεις **ERASE DISC** και **PRESS REC** ανάβουν.

- Αν ο δίσκος είναι ολοκληρωμένος, η ένδειξη **CD** εμφανίζεται στο καντράν αφού βάλετε τον δίσκο CDRW στη συσκευή. Η συσκευή σας ζητά να επιβεβαιώσετε πρώτα unfinalizing (καταργώντας την ολοκλήρωση). Επιβεβαιώστε πιέζοντας το πλήκτρο **JOG/ENTER** ή **ENTER** στο τηλεχειριστήριο.

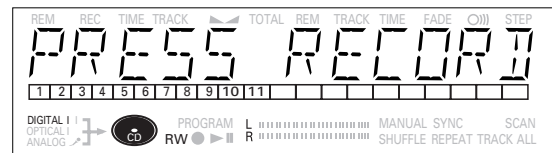
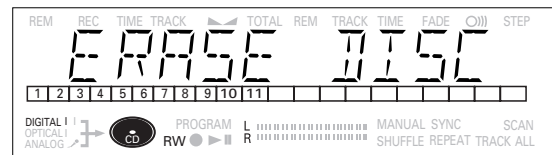

2 Πιέστε το πλήκτρο RECORD.

→ Το καντράν δείχνει τη μέτρηση προς τα κάτω ολόκληρης της χρονικής διάρκειας και την ένδειξη **ERASE** (σβήσιμο). Ο ολοκληρωμένος δίσκος θα σβήσει.

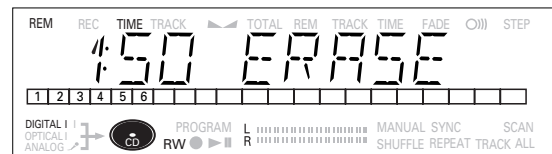

Το σβήσιμο του ολοκληρωμένου δίσκου μπορεί να διαρκέσει 1,5 λεπτό.

Αναπαραγωγή CD

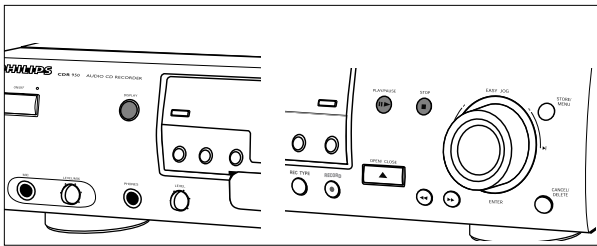

- 1 Πιέστε το πλήκτρο PLAY/PAUSE ► || για να αρχίσει η αναπαραγωγή του CD
→ ► ανάβει ο αριθμός και ο χρόνος του τραγουδιού που παίζεται εμφανίζονται στο καντράν.
- 2 Πιέστε το πλήκτρο DISPLAY μια φορά, δύο φορές ή τρεις φορές για να δείτε:
→ τον χρόνο του τραγουδιού που απομένει, συνολικό χρόνο που απομένει, πληροφορίες κειμένου (Βλέπε λειτουργία Μενού).
- 3 Για να διακόψετε την αναπαραγωγή προσωρινά, πιέστε το πλήκτρο PLAY/PAUSE ► || πάλι.
→ || ανάβει στο καντράν
- 4 Για να συνεχίσετε την αναπαραγωγή, πιέστε το πλήκτρο PLAY/PAUSE ► || πάλι.
- 5 Για να σταματήσετε την αναπαραγωγή, πιέστε το πλήκτρο STOP ■
→ Ο αριθμός των τραγουδιών και ο ολικός χρόνος αναπαραγωγής εμφανίζονται στο καντράν.

Επιλογή τραγουδιού

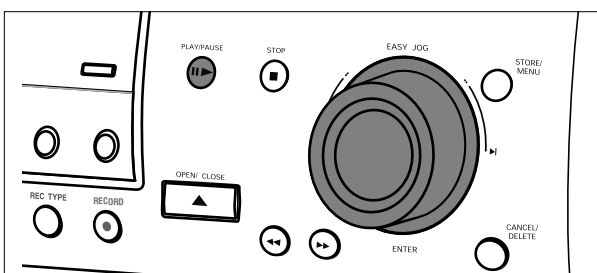

- Επιλογή τραγουδιού κατά την αναπαραγωγή**
- 1 Στρώψτε το κουμπί EASY JOG/ENTER μέχρι να εμφανισθεί ο αριθμός του επιθυμητού τραγουδιού στο καντράν
→ Η αναπαραγωγή ξεκινά από την αρχή του επιλεγμένου τραγουδιού
- ή
- πληκτρολογείστε τον αριθμό του επιθυμητού τραγουδιού χρησιμοποιώντας τα αριθμητικά πλήκτρα του τηλεχειριστηρίου. Για δίψηφο αριθμό τραγουδιού, πιέστε τα πλήκτρα γρήγορα και διαδοχικά
→ Η αναπαραγωγή ξεκινά από την αρχή του επιλεγμένου τραγουδιού

- ή
- πιέστε το πλήκτρο ◀ ή ▶ στο τηλεχειριστήριο μια ή περισσότερες φορές.
→ Η αναπαραγωγή ξεκινά από την αρχή του τωρινού, του προηγούμενου ή του επόμενου τραγουδιού.

Επιλογή τραγουδιού όταν η αναπαραγωγή του CD έχει σταματήσει

- 1 Γυρίστε το κουμπί EASY JOG/ENTER μέχρι να εμφανισθεί ο επιθυμητός αριθμός του τραγουδιού στο καντράν.
 - 2 Πιέστε το κουμπί EASY JOG/ENTER ή ENTER στο τηλεχειριστήριο για επιβεβαίωση ή πιέστε το πλήκτρο PLAY/PAUSE ► || για να αρχίσει η αναπαραγωγή.
- ή
- 1 πληκτρολογείστε τον επιθυμητό αριθμό των τραγουδιών χρησιμοποιώντας τα αριθμητικά πλήκτρα του τηλεχειριστηρίου. Για αριθμούς τραγουδιών 2 ψηφίων, πιέστε τα πλήκτρα γρήγορα και διαδοχικά. Ξεκινά η αναπαραγωγή.
- ή
- 1 πιέστε σύντομα το πλήκτρο ◀ ή ▶ μια ή περισσότερες φορές
 - 2 Αρχίστε την αναπαραγωγή πιέζοντας το πλήκτρο PLAY/PAUSE ► || EASY JOG/ENTER ή ENTER στο τηλεχειριστήριο.

Αναζήτηση

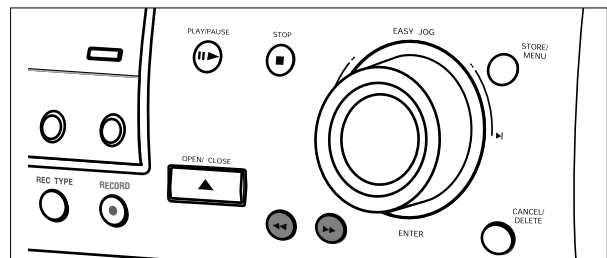

- 1 Κρατήστε πατημένο το πλήκτρο ◀◀ ή ▶▶
→ Η συσκευή πρώτα ψάχνει προς τα πίσω ή προς τα εμπρός με 10 φορές μεγαλύτερη ταχύτητα από την κανονική με ήχο σε χαμηλή ένταση, μετά ψάχνει με 50 φορές μεγαλύτερη ταχύτητα από την κανονική χωρίς ήχο.
- 2 Αφήστε ελεύθερο το πλήκτρο όταν φθάσετε στο επιθυμητό μέρος του τραγουδιού
→ Η αναπαραγωγή ξεκινά από το μέρος αυτού του τραγουδιού

Σημείωση: Κατά τη λειτουργία shuffle, (αναπαραγωγή των τραγουδιών με οποιαδήποτε σειρά) Repeat Track (Επανάληψη του τραγουδιού) ή Προγραμματισμένη Αναπαραγωγή, η αναζήτηση περιορίζεται στο τραγούδι που παίζεται τη στιγμή εκείνη.

Αναπαραγωγή τραγουδιών με οποιαδήποτε σειρά

- 1 Πιέστε το πλήκτρο SHUFFLE πριν ή κατά την αναπαραγωγή του CD για να αρχίσετε την αναπαραγωγή με οποιαδήποτε σειρά.
 - Τα τραγούδια του δίσκου CD (ή του προγραμματισμού σας αν έχετε κάνει) παίζονται με τυχαία σειρά

- 2 Πιέστε το πλήκτρο SHUFFLE πάλι για να επιστρέψετε στην κανονική αναπαραγωγή του δίσκου:

Σημείωση: Η λειτουργία αυτή του πλήκτρου SHUFFLE απενεργοποιείται αν ανοίξετε το συρταράκι του δίσκου.

Επανάληψη του CD, τραγουδιού ή προγραμματισμού

- 1 Πιέστε το πλήκτρο REPEAT μια ή περισσότερες φορές κατά την αναπαραγωγή του CD.
 - Όταν ανάψει η ένδειξη REPEAT TRACK, το τωρινό τραγούδι παίζεται επαναληπτικά. Όταν ανάψει η ένδειξη REPEAT ALL, ο δίσκος ή ο προγραμματισμός σας παίζεται επαναληπτικά.

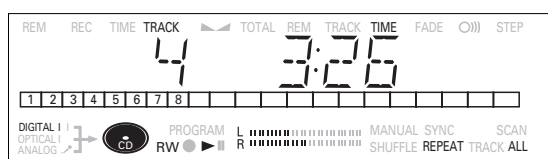

- 2 Για να επιστρέψετε στην κανονική αναπαραγωγή, πιέστε το πλήκτρο REPEAT μία ή περισσότερες φορές μέχρι:
 - Η ένδειξη REPEAT εξαφανίζεται από το καντράν

Σημείωση:

- Μπορείτε να χρησιμοποιήσετε την λειτουργία τυχαία αναπαραγωγή των τραγουδιών σε συνδυασμό με τη λειτουργία αναπαραγωγής όλων των τραγουδιών ή του προγραμματισμού σας.
- Η λειτουργία REPEAT (ΕΠΑΝΑΛΗΨΗ) απενεργοποιείται αν ανοίξετε το συρταράκι του δίσκου.

Παρατηρήσεις για τον προγραμματισμό

- Μπορείτε να προγραμματίσετε μέχρι 99 εγγραφές και να τα παίξετε με την επιθυμητή σειρά
- Μπορείτε να προγραμματίσετε εγγραφές περισσότερες από μία φορά. Κάθε φορά υπολογίζεται σαν μία εγγραφή (STEP).

Προγραμματισμός

- 1 Όταν ο δίσκος είναι σταματημένος πιέστε το πλήκτρο PROGRAM για να εισάγετε τη λειτουργία προγραμματισμού.

- Η ένδειξη PROGRAM αναβοσβήνει και PROGRAM εμφανίζεται στο καντράν

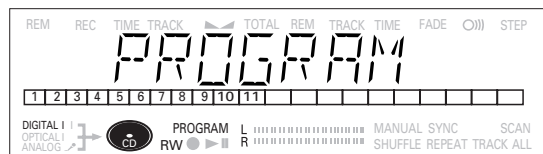

- 2 Επιλέξτε τους επιθυμητούς αριθμούς τραγουδιών γυρίζοντας το κουμπί EASY JOG/ENTER προς τα αριστερά ή δεξιά και αποθηκεύστε το πιέζοντας το πλήκτρο ENTER

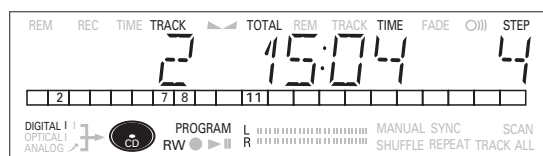

- ή
- πληκτρολογείτε τον αριθμό του επιθυμητού τραγουδιού με τα αριθμητικά πλήκτρα. Για διψήφιους αριθμούς τραγουδιών, πιέστε τα πλήκτρα γρήγορα και διαδοχικά.
- Το τραγούδι θα καταχωρηθεί στον προγραμματισμό σας.

- Ο αριθμός του τραγουδιού, ο ολικός χρόνος του προγραμματισμού σας και ο αριθμός των προγραμματισμένων τραγουδιών (STEPS) θα εμφανισθούν στο καντράν

- 3 Επαναλάβετε το βήμα 2 για όλα τα τραγούδια που θέλετε να προγραμματίσετε.
- 4 Πιέστε το πλήκτρο STOP ή PROGRAM για να τελειώσετε τον προγραμματισμό.
 - Η ένδειξη PROGRAM ανάβει συνεχώς.
- 5 Πιέστε το πλήκτρο PLAY/PAUSE ►|| για να αρχίσει η αναπαραγωγή του προγραμματισμού σας.

Σημείωση:

- Για ανασκόπηση του προγραμματισμού σας, πιέστε το πλήκτρο PROG (ram) στο τηλεχειριστήριο, και μετά το πλήκτρο ◀ ή ▶ όταν το CD recorder είναι σταματημένο (STOP)
- Για να προσθέσετε περισσότερα τραγούδια στον προγραμματισμό σας, επαναλάβετε τα βήματα 1 μέχρι 5.
- Αν προσπαθήσετε να αποθηκεύσετε περισσότερα από 99 εγγραφές, η ένδειξη PROG FULL θα εμφανισθεί στο καντράν.

Σβήσιμο προγραμματισμού

- 1 Πιέστε το πλήκτρο STOP ■ αν χρειάζεται για να σταματήσετε την προγραμματισμένη αναπαραγωγή
- 2 Πιέστε το πλήκτρο STOP ■ πάλι για να σβήσετε τον προγραμματισμό σας.
 - Η ένδειξη PROGRAM σβήνει από το καντράν

- Ο προγραμματισμός σας σβήνει επίσης αν ανοίξετε το συρταράκι του δίσκου

Σβήσιμο τραγουδιού από τον προγραμματισμό σας

- 1 Στην λειτουργία Stop, πιέστε το πλήκτρο PROGRAM για να εισάγετε τη λειτουργία του Προγραμματισμού
- 2 Χρησιμοποιείστε το πλήκτρο ◀ ή ▶ για να επιλέξετε το τραγούδι που θέλετε να σβήσετε.
→ Ο αριθμός του τραγουδιού και το βήμα προγραμματισμού εμφανίζονται στο καντράν
- 3 Πιέστε το πλήκτρο CANCEL για να σβήσετε το τραγούδι από τον προγραμματισμό
→ Τα βήματα προγραμματισμού που απομένουν και ο χρόνος αναπαραγωγής που απομένει εμφανίζονται στο καντράν.

Παρατηρήσεις για τη λειτουργία του Μενού

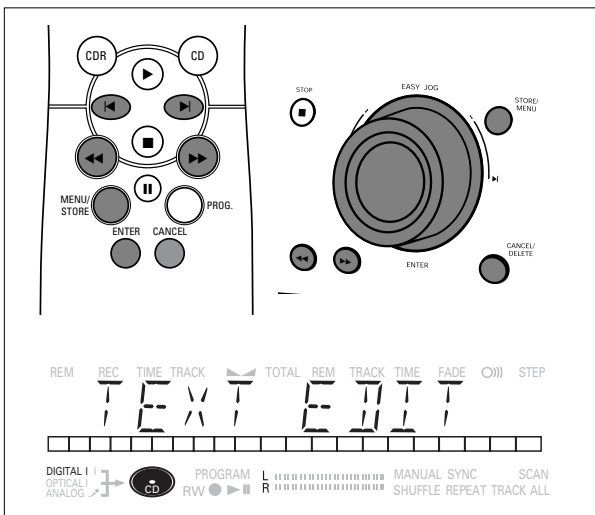

- Στη λειτουργία του Μενού θα έχετε πρόσβαση σε ένα αριθμό χαρακτηριστικών που δεν είναι διαθέσιμα μέσω των συνηθισμένων πλήκτρων (στο εμπρόσθιο μέρος του CD recorder και στο τηλεχειριστήριο).
- Τα υπομενού TEXT σας δίνουν την δυνατότητα να δώσετε ονόματα στους δίσκους εγγραφής και εισόδους πηγών. Τα ονόματα του δίσκου και της εγγραφής θα εμφανιστούν κατά το παίξιμο. Τα ονόματα πηγών εισόδου θα εμφανιστούν όταν επιλεγεί η πηγή.
- Στα υπομενού RECORDING μπορείτε να ρυθμίσετε το Auto Track, Balance και Fade.
- Όλες οι ρυθμίσεις (εκτός του Balance) που γίνονται υπό μορφή Μενού μπορούν να περαστούν στην μνήμη της συσκευής και μπορεί να ανακληθούν και να αλλάξουν όποτε θέλετε.

Γενική Λειτουργία

- 1 Στη λειτουργία STOP επιλέξτε CDR.
- 2 Πιέστε το πλήκτρο STORE/MENU στο CD recorder ή στο τηλεχειριστήριο για να εισάγετε τη λειτουργία του Μενού
→ Η ένδειξη TEXT EDIT θα εμφανισθεί.
- 3 Γυρίστε το κουμπί EASY JOG/ENTER για να επιλέξετε τα επιθυμητά υπομενού.
- 4 Πιέστε το πλήκτρο EASY JOG/ENTER ή ENTER στο τηλεχειριστήριο για επιβεβαίωση των επιλογών.
- 5 Γυρίστε το κουμπί EASY JOG/ENTER, για να κάνετε επιλογές στα υπομενού.
- 6 Πιέστε το πλήκτρο EASY JOG/ENTER ή ENTER στο τηλεχειριστήριο για επιβεβαίωση των επιλογών.
- 7 Πιέστε το πλήκτρο STORE/MENU για να αποθηκεύσετε τις ρυθμίσεις και να επιστρέψετε στο υπομενού.
- 8 Πιέστε το πλήκτρο STOP ■ για να αποθηκεύσετε τις ρυθμίσεις και να βγείτε από το Μενού.

Σημείωση: Μπορεί να προστεθεί κείμενο σε μη ολοκληρωμένους δίσκους.

Ρυθμίσεις κειμένου

Αποθήκευση ονομάτων

- 1 Επιλέξτε το υπομενού TEXT EDIT
→ TEXT EDIT εμφανίζεται στην οθόνη
- 2 Πιέστε το πλήκτρο EASY JOG/ENTER, στο τηλεχειριστήριο για επιβεβαίωση.
- 3 Γυρίστε το πλήκτρο EASY JOG/ENTER, για να κάνετε την επιθυμητή επιλογή στο υπομενού: CD Artist (Καλλιτέχνης CD), CD Title (Τίτλος CD), Track 1 Artist (Καλλιτέχνης τραγουδιού 1), Track 1 Title (Τίτλος τραγουδιού 1) κ.λπ.
- 4 Πιέστε το πλήκτρο EASY JOG/ENTER ή ENTER στο τηλεχειριστήριο για επιβεβαίωση της επιλογής.
- 5 Επιλέξτε τους χαρακτήρες γυρίζοντας το πλήκτρο EASY JOG/ENTER, ή πιέζοντας το αντίστοιχο αριθμητικό αλφαβητικό πλήκτρο στο τηλεχειριστήριο.

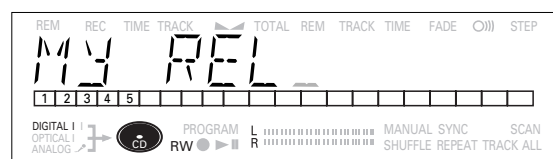

ΛΕΙΤΟΥΡΓΙΑ ΜΕΝΟΥ

6 Πιέστε το πλήκτρο EASY JOG/ENTER ή ENTER στο τηλεχειριστήριο για να αποθηκεύσετε τους χαρακτήρες και να πάτε στην επόμενη θέση του κέρσορα.

7 Πιέστε το πλήκτρο STORE/MENU για να αποθηκεύσετε το όνομα που έχετε επιλέξει και να επιστρέψετε στο υπομενού ή στο STOP ■ για να βγείτε από τη λειτουργία αυτή.

Σημείωση:

- 60 χαρακτήρες το πολύ μπορούν να αποθηκευθούν ανά όνομα
- Πιέζοντας το πλήκτρο EASY JOG/ENTER ή ENTER στο τηλεχειριστήριο χωρίς να επιλέξετε χαρακτήρα πρώτα, μπορείτε να εισάγετε ένα διάστημα μεταξύ των χαρακτήρων.
- Με τα πλήκτρα ◀ ▶ μπορείτε να πάτε στην επιθυμητή θέση του κέρσορα
- Με το πλήκτρο DELETE/CANCEL μπορείτε να σβήσετε χαρακτήρες
- Όταν αποθηκεύσετε το όνομα του καλλιτέχνη για κάποιο τραγούδι, το όνομα θα αντιγραφεί αυτομάτως για το επόμενο τραγούδι. Μπορείτε να επιβεβαιώσετε το όνομα πιέζοντας το πλήκτρο STORE/MENU ή να εισάγετε το νέο όνομα όπως αναφέρεται παρακάτω.

Σβήσιμο ονομάτων

- 1 Επιλέξτε το υπομενού TEXT ERASE
→ TEXT ERASE εμφανίζεται στο καντράν
- 2 Πιέστε το πλήκτρο EASY JOG/ENTER ή ENTER στο τηλεχειριστήριο για επιβεβαίωση της επιλογής.
- 3 Γυρίστε EASY JOG/ENTER για να κάνετε την επιθυμητή επιλογή στο υπομενού: All Text, CD Title, CD Artist, Track 1 Title, Track 1 Artist, κ.λπ.
- 4 Πιέστε EASY JOG/ENTER ή ENTER στο τηλεχειριστήριο για επιβεβαίωση
→ Το καντράν σας ζητά να επαναβεβαιώσετε την επιλογή σας.
- 5 Πιέστε το πλήκτρο EASY JOG/ENTER ή ENTER στο τηλεχειριστήριο για επαναβεβαίωση.
- 6 Πιέστε το πλήκτρο STORE/MENU για να επιστρέψετε στο υπομενού ή στο STOP ■ για να βγείτε από τη λειτουργία αυτή.

Ανασκόπηση Μνήμης Κειμένου/Σβήσιμο Μνήμης Κειμένου

- 1 Επιλέξτε το υπομενού MEMORY VIEW.
→ MEMORY VIEW εμφανίζεται στο καντράν
- 2 Πιέστε το πλήκτρο EASY JOG/ENTER ή ENTER στο τηλεχειριστήριο για επιβεβαίωση της επιλογής.
- 3 Επιλέξτε το δίσκο που θέλετε να σβήσετε.

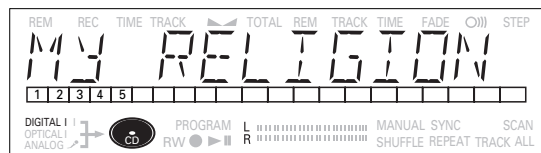

- 4 Πιέστε το πλήκτρο EASY JOG/ENTER ή ENTER στο τηλεχειριστήριο για επιβεβαίωση της επιλογής.
→ ERASE MEMORY εμφανίζεται στο καντράν

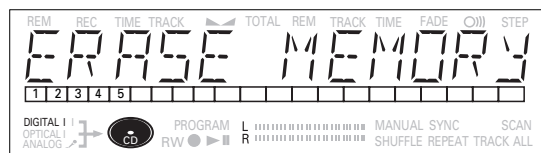

- 5 Πιέστε το πλήκτρο EASY JOG/ENTER, στο τηλεχειριστήριο για επαναβεβαίωση.
- 6 Πιέστε το πλήκτρο EASY JOG/ENTER ή ENTER στο τηλεχειριστήριο για επιβεβαίωση του σβήσιματος του κειμένου για τον συγκεκριμένο δίσκο.
- 7 Πιέστε το πλήκτρο STORE/MENU για να επιστρέψετε στο υπομενού ή στο STOP ■ για να βγείτε από τη λειτουργία αυτή.

Σημείωση:

- Αν δεν υπάρχουν δίσκοι στη μνήμη, το μήνυμα MEMORY EMPTY εμφανίζεται στο καντράν
- όταν η μνήμη του CD-recorder είναι γεμάτη, εμφανίζεται το μήνυμα MEMORY FULL και FINALIZE CD. Αν θέλετε να προσθέσετε ένα CD στη λίστα των δίσκων για τους οποίους έχετε αποθηκεύσει κείμενο, πρέπει να σβήσετε ένα δίσκο από τη λίστα ή να ολοκληρώσετε άλλο δίσκο (για τον οποίο έχει αποθηκευθεί κείμενο).
- MEMORY FULL/FINALIZE CD μπορεί να εμφανισθεί όταν καταργείτε την ολοκλήρωση του δίσκου CDRW για τον οποίο έχετε αποθηκεύσει κείμενο (βλέπε κατάργηση ολοκλήρωσης δίσκων CDRW). Πρέπει να κάνετε την ίδια επιλογή(ές) για να δημιουργήσετε χώρο στη μνήμη.

Όνομα σε εισερχόμενη πηγή

- 1 Επιλέχτε το υπομενού NAME SOURCE
→ NAME SOURCE εμφανίζεται στο καντράν.
- 2 Πιέστε το EASY JOG/ENTER ή ENTER στο τηλεχειριστήριο για επικύρωση.
- 3 Επιλέχτε την είσοδο πηγής που θέλετε να δώσετε νέο όνομα.
- 4 Πιέστε το EASY JOG/ENTER ή ENTER στο τηλεχειριστήριο για επικύρωση.
- 5 Επιλέχτε τα γράμματα γυρίζοντας το κουμπί EASY JOG/ENTER ή πιέστε το αντίστοιχο αριθμό/γράμμα στο τηλεχειριστήριο.

6 Πιέστε το EASY JOG/ENTER ή ENTER στο τηλεχειριστήριο για να περάσει ο χαρακτήρας στη μνήμη και να κινηθεί στην επόμενη θέση ο κέρσορας.

7 Πιέστε το STORE/MENU για να περάσει το όνομα στην μνήμη και να κινηθείτε στην επόμενη επιλογή μέσα στο υπομενού.

Ρυθμίσεις εγγραφής

Αυτόματη αύξηση τραγουδιών

1 Επιλέξτε το υπομενού AUTO TRACKING

→ *AUTO TRACK* εμφανίζεται στην καντράν

2 Πιέστε το πλήκτρο EASY JOG/ENTER ή ENTER στο τηλεχειριστήριο για επιβεβαίωση της επιλογής

3 Επιλέξτε AUTO TRACK *ON* ή *OFF*

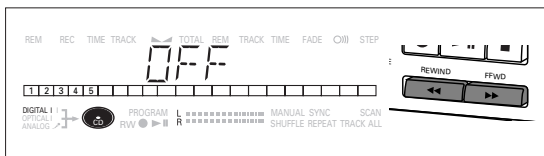

4 Πιέστε το πλήκτρο EASY JOG/ENTER ή ENTER στο τηλεχειριστήριο για επιβεβαίωση της επιλογής.

→ *ON* ή *OFF* εμφανίζεται για 2 δευτερόλεπτα στο καντράν

- Αν επιλέξετε *ON*, οι αριθμοί των τραγουδιών θα αυξάνονται αυτομάτως κατά την εγγραφή.

- Αν επιλέξετε *OFF*, μπορείτε να αριθμήσετε εσείς τα γραμμένα τραγούδια

5 Πιέστε το πλήκτρο STORE/MENU για να αποθηκεύσετε τις ρυθμίσεις και να επιστρέψετε στο υπομενού ή στο STOP ■ για να βγείτε από τη λειτουργία αυτή.

Ισορροπία (ενεργοποιούμενη μόνο στη λειτουργία Εγγραφής/Αναμονής)

1 Επιλέξτε το υπομενού SET BALANCE

→ *SET BALANCE* εμφανίζεται στο καντράν

2 Πιέστε το πλήκτρο EASY JOG/ENTER ή ENTER στο τηλεχειριστήριο για επιβεβαίωση της επιλογής

→ *L-12B* και *R-12B* εμφανίζονται στο καντράν

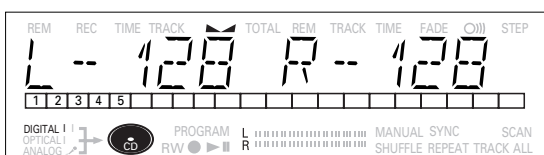

3 Ρυθμίστε την ισορροπία εγγραφής γυρίζοντας το κουμπί EASY JOG/ENTER

- Γυρίστε το αριστερά: ο αριθμός αριστερά (◀) αυξάνεται προς τα πάνω, δεξιά και μειώνεται.

- Γυρίστε το δεξιά: ο αριθμός δεξιά (▶) αυξάνεται προς τα πάνω, αριστερά μειώνεται.

4 Πιέστε το πλήκτρο EASY JOG/ENTER ή ENTER στο τηλεχειριστήριο για επιβεβαίωση της επιλογής.

5 Πιέστε το πλήκτρο STORE/MENU για να αποθηκεύσετε τις ρυθμίσεις.

Fade (βαθμιαία μείωση ή αύξηση)

1 Επιλέχτε το υπομενού SET FADE

→ *SET FADE* θα εμφανιστεί στο καντράν.

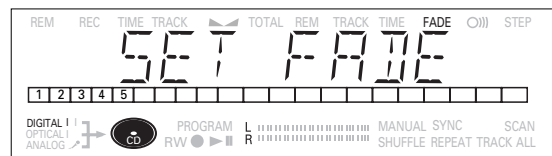

2 Πιέστε το EASY JOG/ENTER ή ENTER στο τηλεχειριστήριο για επικύρωση.

3 Επιλέχτε *FADE ON* ή *OFF*.

4 Πιέστε EASY JOG/ENTER ή ENTER στο τηλεχειριστήριο για επικύρωση.

→ *ON* ή *OFF* εμφανίζεται στο καντράν για 2 δευτερ.

5 Στρέψτε το EASY JOG/ENTER για να επιλέξετε *SET FADE IN* (Σταδιακή είσοδος) ή *SET FADE OUT* (Σταδιακή έξοδος).

6 Πιέστε το EASY JOG/ENTER ή ENTER στο τηλεχειριστήριο για επικύρωση.

→ *2000 MS* εμφανίζεται στο καντράν.

7 Στρέφοντας το κουμπί EASY JOG μπορείτε να ρυθμίσετε τον χρόνο εισόδου ή εξόδου.

- Η σταδιακή είσοδος (FADE IN) αυτόματα ξεκινά αυτόματα όταν πιέσετε το RECORD για να αρχίσει η εγγραφή. Η εγγραφή σας θα μειωθεί σταδιακά όταν πιέσετε το STOP ■ ή το PLAY/PAUSE ► || πλήκτρο.

8 Πιέστε το STORE/MENU για να περάσετε στην μνήμη τις ρυθμίσεις και για να γυρίσετε στο υπομενού ή το STOP ■ για έξοδο.

Διόρθωση προβλημάτων

Αν η συσκευή σας CD recorder παρουσιάσει βλάβη, συνιστούμε να ελέγξετε πρώτα τα παρακάτω γιατί μπορεί να έχετε ξεχάσει κάτι πολύ απλό.

Προσοχή:

Σε καμιά περίπτωση δεν πρέπει να προσπαθήσετε να επισκευάσετε τα δικαιώματα που σας παρέχει η εγγύηση

Πρόβλημα

- Λύση:

Δεν τροφοδοτείται με τάση

- βεβαιωθείτε ότι ο διακόπτης ON/OFF είναι στο ON: Το CD recorder είναι σε standby (αναμονή), πιέστε ένα από τα πλήκτρα για να ενεργοποιηθεί
- Βεβαιωθείτε ότι το καλώδιο τάσεως είναι σωστά συνδεδεμένο στην πρίζα.
- κλείστε το CD recorder (OFF) και ανοίξτε το αμέσως πάλι (ON).

Auto track δεν ενεργοποιείται

- ελέγξτε αν έχετε επιλέξει auto track
- ελέγξτε αν υπάρχει παύση 2,7 δευτερολέπτων μεταξύ των τραγουδιών (αναλογική εγγραφή μόνο)
- ελέγξτε αν η συσκευή είναι συσκευή καταναλώνει μνε ψηφιακή έξοδο (output) σύμφωνα με το πρότυπο ήχου IEC.
- η συσκευή είναι DVD player (όχι πληροφορίες τραγουδιού)

Κανένας ήχος

- ελέγξτε τις συνδέσεις ήχου
- Αν χρησιμοποιείτε ενισχυτή, χρησιμοποιήστε άλλη πηγή

Ο ήχος του ενισχυτή είναι αλλοιωμένος

- ελέγξτε ότι η αναλογική έξοδος του CD Recorder δεν είναι συνδεδεμένη στην υποδοχή του ενισχυτή Phono

Η αναπαραγωγή δεν αρχίζει

- βεβαιωθείτε ότι η ετικέτα του CD είναι από πάνω
- καθαρίστε το δίσκο
- βεβαιωθείτε ότι ο δίσκος δεν είναι ελαττωματικός χρησιμοποιώντας άλλο δίσκο

Το τηλεχειριστήριο δεν λειτουργεί

- κατευθύνετε το τηλεχειριστήριο κατευθείαν προς το CD recorder
- ελέγξτε τις μπαταρίες και αλλάξτε τις αν χρειάζεται
- επιλέξτε πρώτα τη σωστή πηγή

Δεν λειτουργεί

- καθαρίστε το δίσκο
- ελέγξτε μήπως ο δίσκος CDRW είναι δίσκος του οποίου η ολοκλήρωση δεν έχει καταργηθεί
- βεβαιωθείτε ότι ο δίσκος μπορεί να εγγραφεί ή αλλάξτε τον αν χρειάζεται
- ο δίσκος δεν είναι δίσκος AUDIO (WRONG DISC = ΛΑΝΘΑΣΜΕΝΟΣ ΔΙΣΚΟΣ)
- επιλέχθηκε λανθασμένη είσοδος (input) Η ένδειξη εισόδου αναβοσβήνει (CHECK INPUT).
- η μνήμη κειμένου είναι γεμάτη (MEMORY FULL/FINALIZE CD). Η ολοκλήρωση του δίσκου CDRW πρέπει να καταργηθεί για εγγραφή. Σβήστε το κείμενο για άλλο δίσκο (ους) ή ολοκληρώστε άλλο δίσκο (ους) για να δημιουργήσετε χώρο στη μνήμη.

Η εγγραφή είναι αλλοιωμένη

- βεβαιωθείτε ότι το επίπεδο εγγραφής είναι σωστό

Παύση 20 δευτερολέπτων μεταξύ των εγγραφών

- Βλέπε Αυτόματη έναρξη εγγραφής

Η συσκευή δεν ανταποκρίνεται

- κλείστε και ανοίξτε τον διακόπτη ON/OFF στο εμπρός μέρος της συσκευής

BISC RECOVER εμφανίζεται στο καντράν

- έχει σημειωθεί διακοπή ρεύματος κατά την εγγραφή. Το CD recorder προσπαθεί να επισκευάσει το δίσκο
- αν εμφανισθεί η ένδειξη BISC ERROR στο καντράν, ο δίσκος δεν μπορεί να εγγραφεί άλλο και δεν μπορεί να ολοκληρωθεί. Αλλά μπορεί να παιχθεί ακόμη στο CD recorder ή σε άλλο CD recorder
- στο δίσκο CDRW, το τραγούδι που εγγράφεται χάνεται, αλλά περαιτέρω εγγραφή και ολοκλήρωση μπορεί να γίνει ακόμη

The products and services described herein are not necessarily available in all countries.
The specifications and design of this product are subject of change without notice.

Printed in Belgium.

© PHILIPS 1999
<http://www.philips.com>

All trademarks acknowledged.



3104 125 2293.1