

CD-RECORDABLE/REWRITABLE

CDR870/CDR880

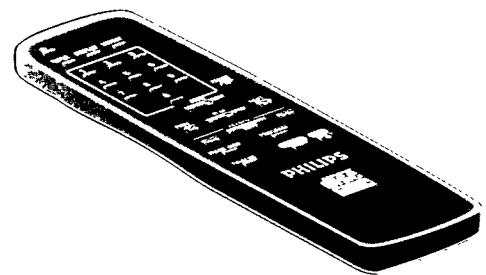
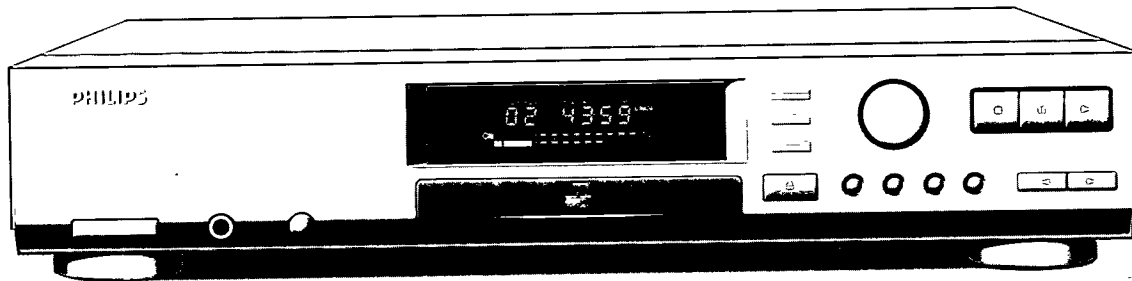

USER MANUAL

MODE D'EMPLOI

MANUAL DEL PROPIETARIO

GEBRUIKSAANWIJZING

BEDIENUNGSANLEITUNG

MANUALE D'USO

MANUAL DE UTILIZAÇÃO

BRUKSANVISNING

BRUGSANVISNING

KÄYTTÖOHJE

ΟΔΗΓΙΕΣ ΧΡΗΣΕΩΣ



PHILIPS

Important note for users in the UK

Mains plug

This apparatus is fitted with an approved 13 Amp plug.
To change a fuse in this type of plug, proceed as follows:

1. Remove fuse cover and fuse.
2. Fix new fuse which should be a BS1362 5A, A.S.T.A. or BSI approved type.
3. Refit the fuse cover.

If the fitted plug is not suitable for your socket outlets, it should be cut off and an appropriate plug fitted in its place. If the mains plug contains a fuse, this should have a value of 5A. If a plug without a fuse is used, the fuse at the distribution board should not be greater than 5A.

Note:

The severed plug must be destroyed to avoid a possible shock hazard should it be inserted into a 13A socket elsewhere.

How to connect a plug

The wires in the mains lead are coloured in accordance with the following code:

Blue - 'Neutral' ('N'); Brown - 'Live' ('L')

1. The Blue wire must be connected to the terminal which is marked with the letter 'N' or coloured Black.
2. The Brown wire must be connected to the terminal which is marked with the letter 'L' or coloured Red.
3. Do not connect either wires to the earth terminal in the plug which is marked by the letter 'E' or by the safety earth symbol or coloured green or green-and-yellow.

Before replacing the plug cover, make certain that the cord grip is clamped over the sheath of the lead - not simply over the two wires.

Copyright:

Recording and playback of material may require consent. See Copyright Act 1956 and The Performer's Protection Acts 1958 to 1972.

For Customer Use:

Read carefully the information located at the rear plate of your CD-Recorder and enter below the Serial N°.
Retain this information for future reference.

Model N°.CDR870/880.....

Serial N°.....

DK

Advarsel:

Usynlig laserudstråling ved åbning når sikkerhedsafbrydere er ude af funktion. Undgå udsættelse for stråling.

S

Varning!

Om apparaten används på annat sätt än i denna bruksanvisning specificerats, kann användaren utsättas för osynlig laserstråling, som överskrider gränsen för läserklass 1.

SF

Varoitus!

Laitteen käyttäminen muulla kuin tässä käyttöohjeessa mainitulla tavalla saattaa altistaa käyttäjän turvallisuusluokan 1 ylittävälle näkymättömälle lasersäteille.

LASER SAFETY

This unit employs a laser. Only a qualified service person should remove the cover or attempt to service this device, due to possible eye injury.

NEVER MAKE OR CHANGE CONNECTIONS WITH THE POWER SWITCHED ON.

USE OF CONTROLS OR ADJUSTMENTS OR PERFORMANCE OF PROCEDURES OTHER THAN THOSE SPECIFIED HEREIN MAY RESULT IN HAZARDOUS RADIATION EXPOSURE OR OTHER UNSAFE OPERATION.



The CDR870/880 is in conformity with the EMC directive and low-voltage directive.

**CLASS 1
LASER PRODUCT**

**LUOKAN I
LASERLAITE**

**KLASS 1
LASERAPPARAT**

CONTENTS

ENGLISH

OPERATING BUTTONS	1	RECORDING	7
INTRODUCTION - INSTALLATION	3	FINALIZING/ERASING	9
CONNECTION	4	PLAYING - ADDITIONAL INFORMATION	10
USING THE RECORDER	6	FIXING PROBLEMS	11

English

FRANÇAIS

ORGANES DE COMMANDE	12	ENREGISTREMENT	18
INTRODUCTION - INSTALLATION	14	FINALISATION/EFFACEMENT	20
CONNEXIONS	15	LECTURE - INFORMATIONS COMPLÉMENTAIRES	21
FONCTIONNEMENT DE L'APPAREIL	17	REMEDES EN CAS DE PANNE	22

Français

ESPAÑOL

BOTONES OPERATIVOS	23	GRABACION	29
INTRODUCCION - INSTALACION	25	ULTIMACION/BORRADO	30
CONEXION	26	REPRODUCCION - INFORMACION COMPLEMENTARIA	32
USO DE LA GRABADORA	28	LOCALIZACION DE PROBLEMAS	33

Español

NEDERLANDS

BEDIENINGSTOETSEN	31	OPNEMEN	37
INLEIDING - INSTALLEREN	33	VASTLEGGEN/WISSEN	39
AANSLUITEN	34	WEERGEVEN - EXTRA INFORMATIE	40
IN GEBRUIK NEMEN	36	VERHELPE VAN STORINGEN	41

Nederlands

DEUTSCH

BEDIENUNGSELEMENTE	45	AUFNAHME	51
EINLEITUNG - INSTALLATION	47	FINALISIEREN/LÖSCHEN	53
ANSCHLÜSSE	48	WIEDERGABE - ZUSÄTZLICHE INFORMATION	54
BEDIENUNG DES RECORDERS	50	FEHLERBEHEBUNG	55

Deutsch

ITALIANO

PULSANTI DI COMANDO	56	REGISTRAZIONE	62
INTRODUZIONE - INSTALLAZIONE	58	FINALIZZAZIONE/CANCELLAZIONE	64
COLLEGAMENTO	59	RIPRODUZIONE - INFORMAZIONI AGGIUNTIVE/INFORMATIONS	65
USO DEL REGISTRATORE	61	RISOLUZIONE DEI PROBLEMI	66

Italiano

PORTUGUES

TECLAS DE OPERAÇÃO	68	GRAVAÇÃO	73
INTRODUÇÃO - INSTALAÇÃO	69	FINALIZAÇÃO/APAGAMENTO	75
LIGAÇÕES	70	LEITURA - INFORMAÇÃO SUPPLEMENTAR	76
UTILIZAÇÃO DO GRAVADOR	72	DEFINIÇÃO DOS PROBLEMAS	77

Português

SVENSKA

FUNKTIONSKNAPPAR	78	INSPELNING	84
INLEDNING - INSTALLATION	80	SLUTBEHANDLING/RADERING	86
ANSLUTNING	81	UPPSPELNING - YTTERLIGARE INFORMATION	87
ANVÄNDNING AV INSPELAREN	83	LÖSA PROBLEM	88

Svenska

DANSK

BETJENINGSKNAPPER	89	OPTAGELSE	95
INDLEDNING - INSTALLERING	91	FÆRDIGGØRELSE/SLETNING	97
TILSLUTNING	92	PLAYBACK - YDERLIGERE OPLYSNINGER	98
BRUG AF OPTAGEREN	94	FØR DU BEDER OM SERVICE	99

Dansk

SUOMI

KÄYTTÖPAINIKKEET	100	TALLENNUS	106
JOHDANTO - ASENNUS	102	LEVYN VIIMEISTELY JA KAPPALOIDEN POISTO	108
KYTKENTÄ	103	TOISTO - LISÄTIETOJA	109
TALLENTIMEN KÄYTTÖ	105	VIANETSINTÄ	110

Suomi

GREEK

ΠΛΗΚΤΡΑ ΛΕΙΤΟΥΡΓΙΑΣ	110	ΕΓΓΡΑΦΗ	117
ΕΙΣΑΓΩΓΗ - ΕΓΚΑΤΑΣΤΑΣΗ	113	ΟΛΟΚΛΗΡΩΣΗ ΔΙΣΚΟΥ/ΣΒΗΣΙΜΟ	119
ΣΥΝΔΕΣΕΙΣ	114	ΑΝΑΠΑΡΑΓΩΓΗ - ΕΠΙΠΡΟΣΘΕΤΕΣ ΠΛΗΡΟΦΟΡΙΕΣ	120
ΧΡΗΣΗ ΤΟΥ RECORDER	116	ΠΡΟΒΛΗΜΑΤΑ	121

Greek

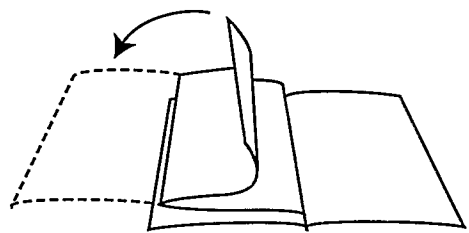

BEDIENINGSTOETSEN

Voorzijde speler

Voor afbeelding: zie uitvouwblad vooraan

- | | |
|--|---|
| <ul style="list-style-type: none"> 1 POWER ON/OFF ..aan-/uitzetten van het apparaat 2 PHONEShoofdtelefooningang 3 LEVEL.....hoofdtelefoonvolume 4 Disc-lade 5 Display (informatiescherm) 6 OPEN/CLOSE ▲ openen/sluiten van de disc-lade 7 REC.....opnemen 8 FINALIZE.....finaliseren 9 ERASE.....wissen 10 CDSYNC.....gesynchroniseerd opnemen (automatische start bij opname) | <ul style="list-style-type: none"> 11 PREV ◀.....vorige nummer 12 NEXT ▶.....volgende nummer 13 PLAY ▶.....starten van de weergave of opname 14 PAUSEonderbreken van de weergave 15 STOP ■stoppen 16 Opname-niveauregelaar (analoog) 17 AUTO/MANUAL ...toewijzing van het Tracknummer 18 DISPLAY.....kiezen van een display-aanduiding 19 INPUTkiezen van het ingangssignaal |
|--|---|

Nederlands

Display

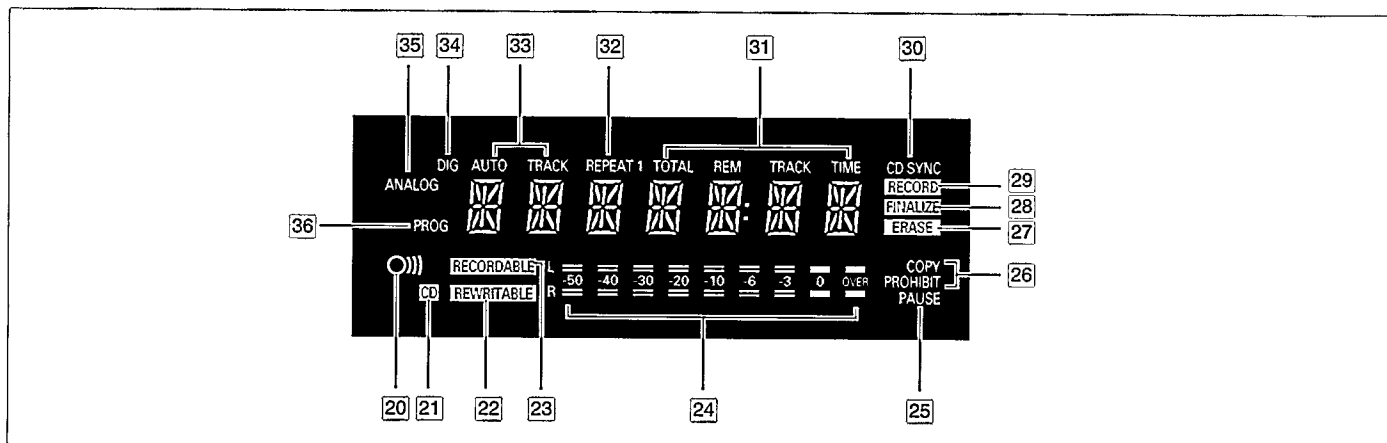

- | | |
|--|--|
| <ul style="list-style-type: none"> 20 Afstandsbediening is actief 21 CDCD aanwezig (een voorbespeelde CD of een geheel gefinaliseerde CD-R- of CD-RW disc) 22 REWRITABLEdisc aanwezig voor opname 23 RECORDABLEdisc aanwezig voor opname 24 Opname- en weergave niveau aanduiding 25 PAUSEpauzefunctie is actief - bij weergave 26 COPY PROHIBIT ..digitaal opnemen is niet toegestaan 27 ERASE.....wis laatste nummer of hele CD (knippert in de wiswachstand) 28 FINALIZE.....finaliseer opgenomen CD (knippert in de finaliseer-wachstand) | <ul style="list-style-type: none"> 29 RECORD.....opnemen (knippert in de opname-wachstand) 30 CDSYNC.....CDSYNC-opname 31 Nummer en tijd 32 REPEATherhaalfunctie is actief - bij weergave 33 AUTO TRACKautomatisch verhogen van 'track'-nummers 34 DIG.....digitaal ingangssignaal 35 ANALOG.....analoog ingangssignaal 36 PROG.....weergave van een programma |
|--|--|

BEDIENINGSTOETSEN

Achterzijde

Voor afbeelding: zie uitvouwblad vooraan

- 37 Analoge lijningang (R+L)
- 38 Analoge lijnuitgang (R+L)
- 39 Digitale ingang
- 40 Digitale uitgang
- 41 Optische digitale ingang
- 42 Optische digitale uitgang
- 43 Spanningsknop (niet op alle versies)
- 44 Aansluiting voor netkabel

Afstandsbediening

- 45 OPEN/CLOSE ▲ ..openen/sluiten van de disc-lade
- 46 INPUTkiezen van het ingangssignaal
- 47 Cijfertoetsen 0-9
- 48 STOP ■stoppen
- 49 PREVIOUS ◀.....vorige nummer
- 50 Achteruitzoeken ◀◀
- 51 TRACK INCR.....toewijzing van het Tracknummer
- 52 FINALIZE.....finaliseren
- 53 CDSYNC.....gesynchroniseerd opnemen
- 54 REC ●opnemen
- 55 PROGRAMprogrammeren
- 56 FASTsnelzoeken
- 57 Vooruitzoeken ▶▶
- 58 NEXT ▶|.....volgende nummer
- 59 PLAY ▶.....weergeven
- 60 PAUSEonderbreken van de weergave
- 61 REPEAT.....herhalen van de weergave
- 62 DISPLAY.....kiezen van een display-aanduiding

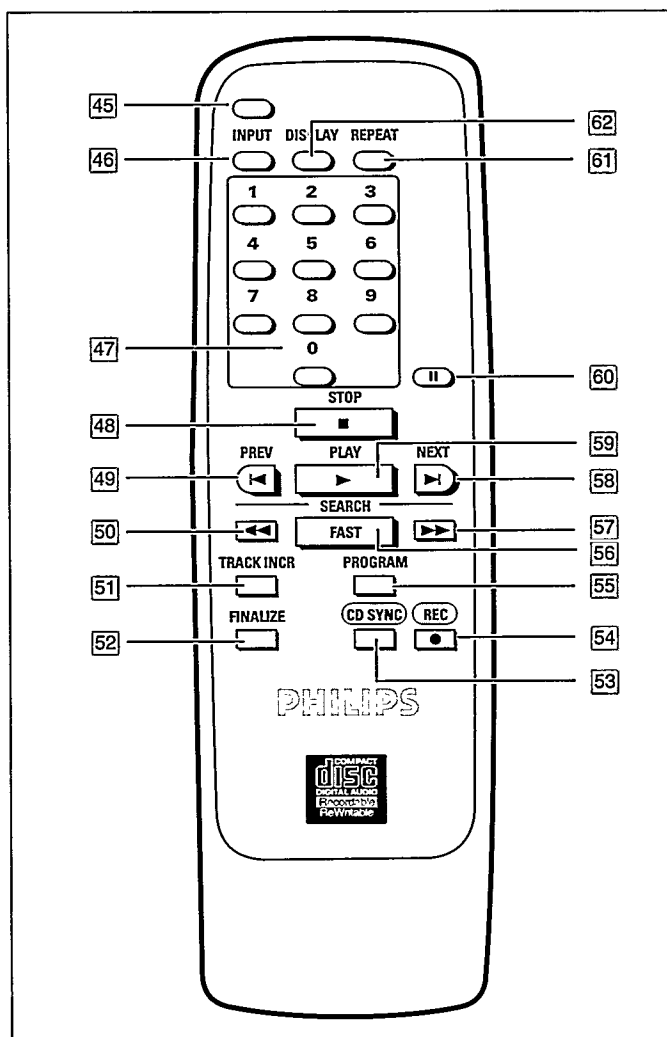

Nederlands

INLEIDING

Hartelijk gefeliciteerd met de aankoop van uw CD-Recorder. Met deze CD-Recorder is het voor het eerst mogelijk zelf audio-CD's op te nemen, weer te geven en te wissen. Uiteraard is het ook mogelijk alle voor-bespeelde CD's en gecombineerde CD's zoals CD-Extra af te spelen.

Onder voorbehoud van enkele wettelijke kopieerbepalingen kunt u nu zelf audiokwaliteitsopnamen op CD maken. De gebruikte discs moeten voorzien zijn van onderstaande logo's. Voor deze discs zijn in sommige landen auteursrechten betaald. Het opnemen op andere discs (bijv. CD-R voor professioneel gebruik) is niet mogelijk.

Er zijn twee soorten beschrijfbare AUDIO-discs:

- 1 CD-Recordable Audio (eenmaal opnemen):
Geheel opgenomen en vervolgens gefinaliseerde audio CD-R discs kunnen op alle CD-spelers en CD-Recorders worden afgespeeld. Een CD-R disc is te herkennen aan:



- 2 CD-ReWritable Audio (meermaals opnemen):
Opgenomen en gefinaliseerde audio CD-RW-discs kunnen op alle voor CD-RW-discs geschikte CD-spelers en -recorders worden afgespeeld. Dit zal in de toekomst steeds vaker het geval zijn. Een CD-RW disc is te herkennen aan:



In het dagelijks gebruik zult u ervaren hoe eenvoudig het 'maken' van uw eigen CD is. Desondanks adviseren wij U om aan de hand van deze gebruiksaanwijzing, dit eerst uit te proberen met een wissbare CD (CD-RW) digital audio.

Attentie!

Opnamen mogen uitsluitend gemaakt worden voor eigen gebruik.

Het is verboden om zonder toestemming kopieën te maken van auteursrechtelijk beschermd materiaal, inclusief computerprogramma's, films, televisie- en geluidsopnamen. Dit apparaat mag niet voor dergelijke doeleinden gebruikt worden.

Lees de tekst zorgvuldig door en houd de gebruiksaanwijzing bij de hand om deze indien nodig te kunnen raadplegen.

Nederlands

INSTALLEREN

Uitpakken

Controleer eerst de inhoud van de verpakking aan de hand van onderstaande lijst:

- CD-Recorder CDR870/880
- Afstandsbediening met apart verpakte batterijen
- Netsnoer
- Audiokabels (x2) (rode en witte stekkers)
- Digitale coax-audiokabel (zwarte stekkers)
- Gebruiksaanwijzing

Als er een onderdeel ontbreekt of beschadigd is, breng uw leverancier daar dan direct van op de hoogte.

Bewaar het verpakkingsmateriaal - het kan van pas komen als u het apparaat moet vervoeren.

Instellen van de spanning

Controleer of de wisselspanning op het typeplaatje aan de achterzijde overeenkomt met de spanning van het lichtnet. Sommige versies van deze recorder hebben een keuze-schakelaar aan de achterzijde (43). Zet de schakelaar in de positie die overeenkomt met de plaatselijke netspanning.

Plaatsen

- Plaats de recorder op een stevige, trillingvrije ondergrond.
- Plaats de recorder niet in de buurt van een warmtebron of in de volle zon.
- Gebruik de recorder niet onder extreem vochtige omstandigheden.
- Als u de recorder in een kast plaatst, dient u rondom het apparaat 2,5 cm vrij te laten in verband met de ventilatie.

Attentie!

Als het apparaat niet overeenkomstig de gebruiksaanwijzing gebruikt of bediend wordt, kan dit blootstelling aan gevaarlijke straling of andere risico's tot gevolg hebben.

Alleen een bevoegd Service technicus mag de behuizing van dit apparaat openen of reparatie's en onderhoud uitvoeren.

De cijfers tussen haakjes verwijzen naar het uitvouwblad vooraan.

Aansluitingen

Met deze CD-Recorder kunt u rechtstreeks of via een (voor-) versterker opnamen maken van elke willekeurige digitale of analoge audiobron.

Daarnaast kunt u het apparaat als een gewone CD-speler gebruiken. Hieronder leest u hoe de CD-Recorder al naargelang de mogelijkheden van uw andere audio-apparatuur kan worden aangesloten.

Raadpleeg allereerst de gebruiksaanwijzing(en) van uw andere apparatuur.

U kunt de volgende mogelijkheden kiezen:

- analoge aansluitingen
- digitale aansluitingen
- optische aansluitingen.

Analoge aansluitingen

- 1 Voor opname en weergave sluit (met meegeleverde kabel, rood * wit) de CD-Recorder aan op een versterker (bijvoorkeur de CD-Recorder of Tape aansluiting) volgens bijgevoegde tekening:

Opmerking:

- Rechtstreekse opnames zijn ook mogelijk van: CD-speler, tuner, analoge satellietontvanger, etc.
- Voor weergave moet de uitgang (L*R) van de CD-Recorder (38) zijn aangesloten op een ingang van een versterker (bijvoorkeur CD-R of TAPE, AUX, etc., behalve de Phono ingang).

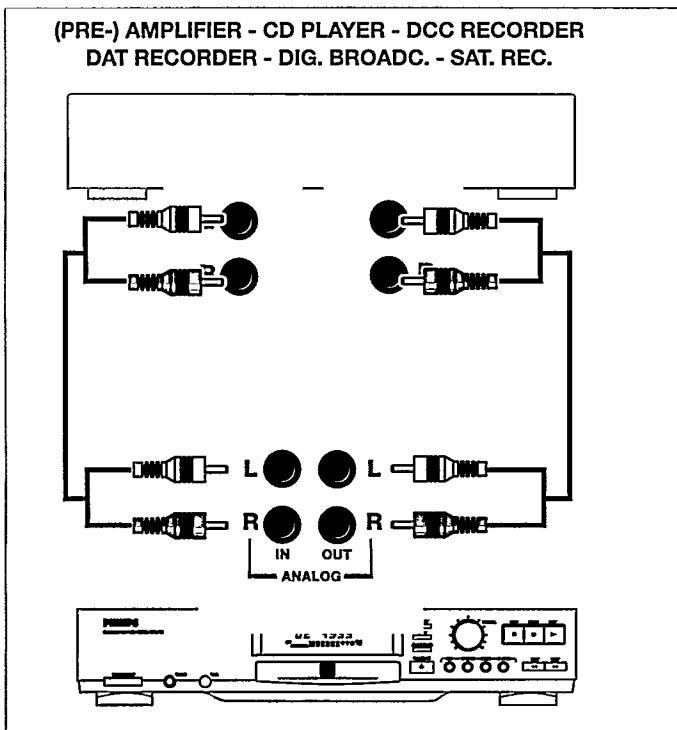

Digitale aansluitingen

- 1 Voor opname en weergave sluit (met meegeleverde kabel, zwarte stekker) de CD-Recorder aan op een digitale versterker volgens bijgevoegde tekening:

Opmerking:

- Rechtstreekse opnames zijn ook mogelijk van een andere digitale bron, zoals een CD-speler, DCC-recorder, DAT-recorder of digitale Satellietontvanger.
- Voor weergave moet de digitale uitgang van de CD-Recorder (40) zijn aangesloten op de digitale ingang van een versterker (bijvoorkeur CD-R of DCC, AUX, etc.).

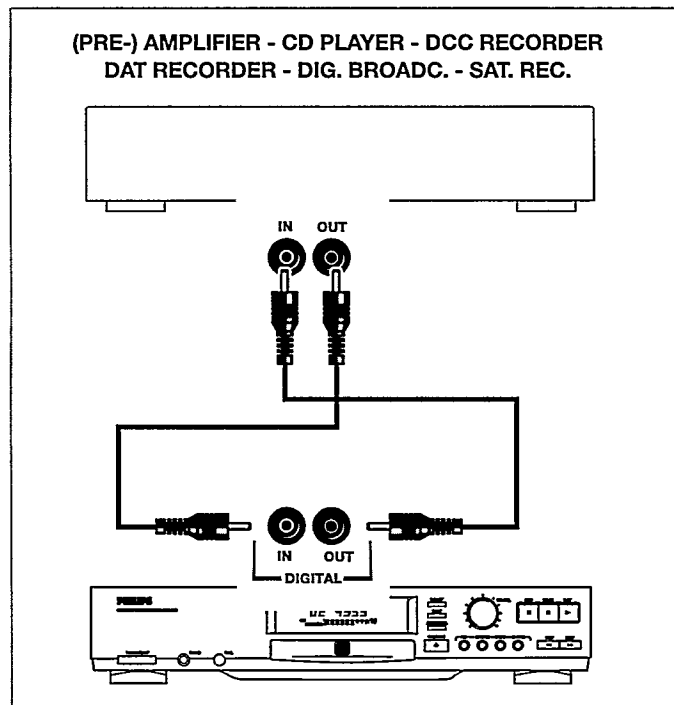

AANSLUITEN

De cijfers tussen haakjes verwijzen naar het uitvouwblad vooraan.

Optische digitale aansluitingen

- 1 Voor opname en weergave sluit (met een daarvoor geschikte vezel-optische kabel, verkrijgbaar bij uw leverancier) de CD-Recorder aan op een digitale versterker (met optische aansluitingen) volgens bijgevoegde tekening. Hiervoor moet u de stofkapjes van de digitale, optische aansluitingen verwijderen. Wij adviseren om deze te bewaren.

Opmerking:

- Rechtstreekse opnames zijn ook mogelijk van een andere digitale bron met optische aansluitingen, zoals een CD-speler, DCC-recorder, DAT-recorder of digitale Satellietontvanger.
- Voor weergave moet de optische digitale uitgang (42) van de CD-Recorder zijn aangesloten op de digitale ingang van een versterker.

Nederlands

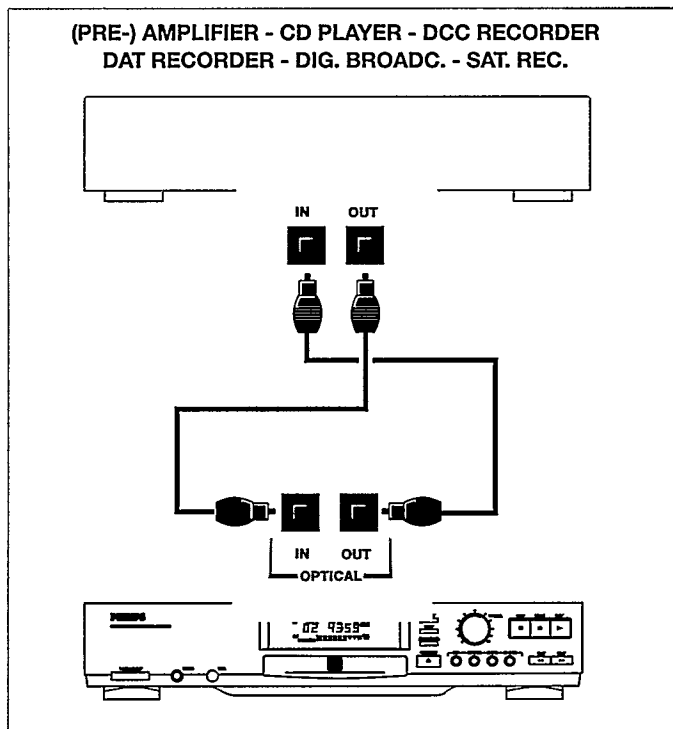

IN GEBRUIK NEMEN

De cijfers tussen haakjes verwijzen naar het uitvouwblad vooraan.

Inschakelen en uitschakelen

- 1 Sluit de stekker van het netsnoer aan op aansluitpunt (44).
Steek de stekker in het stopcontact.
- 2 Druk op Power ON/OFF aan de voorzijde (1) om de CD-Recorder aan (display licht op) of uit te zetten.

Het gebruik van de afstandsbediening

Plaatsen van de batterijen

- 1 Open het batterijvak.
- 2 Plaats de twee "AAA" (R03 of UM-4) batterijen op de aangegeven manier in het batterijvak.
- 3 Plaats het deksel terug.

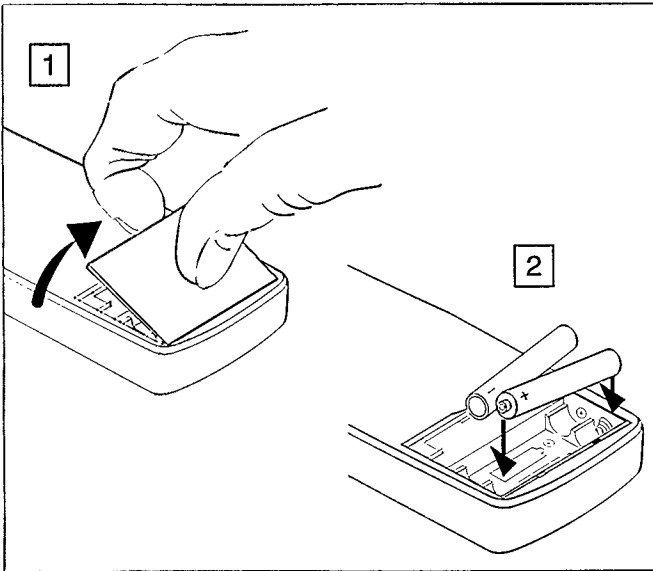

Attentie!

Gebruik geen oude en nieuwe batterijen door elkaar.

Gebruik ook nooit verschillende typen batterijen door elkaar (Standaard, Alkaline, enz.).

Opmerking:

- Het aan- en uitzetten van de speler kan niet via de afstandsbediening.
- Richt de afstandsbediening altijd rechtstreeks op de recorder en zorg ervoor dat er zich geen obstakels tussen de afstandsbediening en het apparaat bevinden.
- Bij het indrukken van een toets van de afstandsbediening gaat de indicator (20) op het display van de CD-Recorder branden.

Plaatsen en uitnemen van een disc

Plaatsen van een disc

- 1 Druk op OPEN/CLOSE (6) aan de voorzijde van het apparaat om de disc-lade te openen.
- 2 Leg de geschikte disc (zie inleiding p. 33) in de juiste uitsparing van de lade met het label naar boven.
- 3 Duw zachtjes tegen de lade of druk op OPEN/CLOSE (6) om de lade te sluiten.

Opmerking:

- Controleer of de opnamezijde van de disc schoon is (zie onderhoud van disc p. 41).
- Bij het plaatsen van een niet geschikte disc zal het display **!HI AUDIO** aangeven.
- Legt U een blanco of niet gefinaliseerde CD-R- of CD-RW-disc in de lade, dan kalibreert de recorder de disc voor een optimale opname: tijdens dit proces verschijnt eerst **!FC** op het display en vervolgens de verstreken opnametijd en tracknummer.

Uitnemen van een disc

- 1 Druk op OPEN/CLOSE (6) aan de voorzijde van het apparaat om de disc-lade te openen.
- 2 Neem de disc uit de lade.
- 3 Duw zachtjes tegen de lade of druk op OPEN/CLOSE (6) om de lade te sluiten.

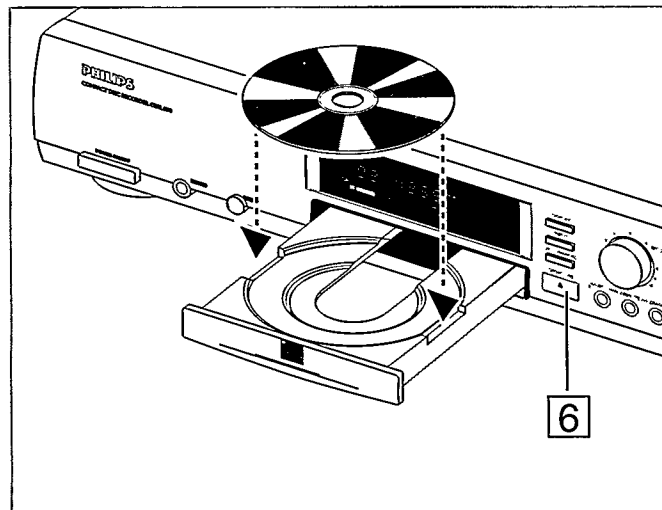

OPNEMEN

De cijfers tussen haakjes verwijzen naar het uitvouwblad vooraan.

Algemene opmerkingen

Ga na of de display-indicator 'CD-RECORDABLE' (23) of 'CD-REWRITABLE' (22) brandt; voor beide typen discs geldt een-zelfde opnameprocedure.

Als de disc al opnames bevat, zoekt de CD-Recorder automatisch naar het einde van de laatste opname, om vanaf dat punt met opnemen te beginnen.

Opnemen is alleen mogelijk als er minimaal zeven seconden opnametijd op de disc resteert. U kunt dit controleren door op toets DISPLAY (18) te drukken, waarna de resterende opnametijd wordt getoond.

Verschijnt 'COPY PROHIBIT' (26) op het display dan kunt u geen digitale opname van het digitale bronmateriaal maken.

Het Serial Copy Management System (SCMS) zorgt ervoor dat een digitaal gemaakte opname, niet meer digitaal kan worden gekopieerd. Natuurlijk is analoog opnemen van deze disc onbeperkt mogelijk.

U kunt 99 nummers op een disc opnemen.

Attentie!

Schakel de CD-Recorder tijdens een opname nooit uit om beschadiging van de disc te voorkomen.

Valt de spanning tijdens een opname uit, dan zal de CD-Recorder de disc proberen te herstellen zodra er weer stroom is: tijdens deze procedure verschijnt *RECOVER* op het display

Handmatig opnemen van een analoge bron

Vorbereiding voor het starten van een opname

→ Zorg dat de disc vrij is van krassen en/of stofdeeltjes.

- 1 Druk meerdere malen op INPUT (19) tot 'ANALOG' (35) op het display verschijnt.
 - 2 Door op AUTO/MANUAL (17) te drukken; kiest u voor 'automatisch' of 'handmatig' verhogen van de 'track'-nummers. Alleen bij 'automatisch', verschijnt 'AUTO TRACK' (33) op het display.
- Bij 'automatische' verhoging van tracks wordt na elke drie seconden durende stilte op het origineel automatisch een nieuw 'track'-nummer toegevoegd; 'track'-nummers kunnen dan niet handmatig toegevoegd worden.

→ Bij 'handmatig' verhogen, kunt u tijdens het opnemen op elk gewenst punt 'track'-nummers toevoegen door op REC (7) of TRACK INCR. (51) (op de afstandsbediening) te drukken, de minimale 'track'-lengte hierbij is 4 seconden. Dit kan niet meer achteraf.

Attentie!

Heeft het origineel pauzes korter dan 3 seconden, dan dient U de 'track'-nummering handmatig te verhogen. Indien U opnames van langspeelplaten maakt, raden wij U aan altijd de 'track'-nummering handmatig te bedienen.

Het starten van een opname

- 1 Schakel de opname-wachtstand in door op REC (7) te drukken, waarna display-indicator 'RECORD' (29) begint te knipperen.
- Voor het afregelen van het juiste opnameniveau, start het afspelen van de analoge bron en stel met de knop (16) het opnameniveau zó in dat tijdens de sterkste muziekfragmenten alle blauwe, maar géén rode, segmenten oplichten op de opname- en weergave-niveau aanduiding van het display (24).
- Wilt u een stilte aan het begin van een nieuw nummer, druk dan op PAUSE (14), waarna een pauze (stilte) van drie seconden wordt opgenomen.
- 2 Druk op PLAY (13) om met opnemen te beginnen en start onmiddellijk het afspelen van de analoge bron.
- Het desbetreffende 'track'-nummer en de verstreken opnametijd verschijnen op het display; druk op DISPLAY (18) om de resterende opnametijd te zien.
- 3 Druk op STOP (15) om met opnemen te stoppen.

Opmerking:

- In auto mode stopt het opnemen na een 20 seconden durende pauze (stilte) op het origineel.

→ U kunt ook de PAUZE-toets (14) ipv STOP (15) gebruiken om meerdere opnames te maken).

→ Na het opnemen wordt de tijdelijke inhoudsopgave van de disc automatisch bijgewerkt. Tijdens het bijwerken wordt *LIFDATE* op het display vermeld.

Attentie!

Indien u de disc wilt afspelen in een andere gewone CD-speler dient deze disc gefinaliseerd te worden. Zie 'Finaliseren van een disc' p.39.

De cijfers tussen haakjes verwijzen naar het uitvouwblad vooraan.

Handmatig opnemen van een digitale bron

Vorbereiden van een opname

Voor het opnemen van een CD, DCC, DAT of MD.

- 1 Druk desgewenst meerdere malen op INPUT (19) tot (afhankelijk van de gebruikte aansluiting) DIG COAXIAL of DIG OPTICAL op het display verschijnt.
 - 2 Door op AUTO/MANUAL (17) te drukken; kiest u voor automatisch of handmatig verhogen van de 'track'-nummers. Alleen bij 'automatisch' verschijnt 'AUTO TRACK' (33) op het display.
- Bij AUTO TRACK worden nieuwe 'track'-nummers van de bron automatisch digitaal gedetecteerd en kunt u 'track'-nummers niet handmatig toevoegen.
- Bij handmatig verhogen, kunt u tijdens het opnemen op elk gewenst punt 'track'-nummers toevoegen door op REC (7) of TRACK INCR. (51) (op de afstandsbediening) te drukken, de minimale tracklengte hierbij is 4 seconden. Dit kan niet meer achteraf.

Opmerking: (ALLEEN VOOR CDR880)

- Met de CDR880 kunt u directe opnames maken van bronnen met een 'Input Sample' -frequentie van 44.1 kHz +/- 100 ppm. De Sample Rate Converter zal dan automatisch uitgeschakeld worden. In alle andere gevallen zal de Sample Rate Converter de aangeboden signalen omzetten naar CD-formaat (44.1 kHz).

Het starten van een opname

- 1 Schakel de opname-wachtstand in door op REC (7) te drukken, waarna display-indicator 'RECORD' (29) begint te knipperen.
- Als de digitale aansluiting niet goed is, knippert display-indicator 'DIG' (34).
- Wilt u een stilte aan het begin van een nieuw nummer, druk dan op PAUSE (14), waarna een pauze (stilte) van drie seconden wordt opgenomen.
- 2 Druk op PLAY (13) om met opnemen te beginnen en start onmiddellijk het afspelen van de digitale bron.
- Het desbetreffende 'track'-nummer en de verstreken opnametijd verschijnen op het display; druk op DISPLAY (18) om de resterende opnametijd te zien.
- 3 Druk op STOP (15) om met opnemen te stoppen.
- In automode stopt het opnemen na een 20 seconden durende pauze (stilte) op het origineel.

Opmerking:

- U kunt ook de PAUZE-toets (14) ipv STOP (15) gebruiken om meerdere opnames te maken.
- Na het opnemen wordt de tijdelijke inhoudsopgave van de disc automatisch bijgewerkt. Tijdens het bijwerken wordt LIFDATE op het display vermeld.

Attentie!

Indien u de disc wilt afspelen in een andere gewone CD-speler dient deze disc gefinaliseerd te worden. Zie 'Finaliseren van een disc' p. 39.

Automatisch opnemen van een digitale bron

Om zeer eenvoudig en snel een opname te maken is de recorder voorzien van de handige CD-SYNC functie. Met deze functie is het mogelijk afzonderlijke nummers of een gehele disc synchroon op te nemen; het origineel kan een CD, DCC, DAT of MD zijn.

Vorbereiden van een opname

- 1 Druk meerdere malen op INPUT (19) tot (afhankelijk van de gebruikte aansluiting) DIG COAXIAL of DIG OPTICAL op het display verschijnt.
- Speel de digitale bron nog niet af.

Starten van een opname

- 1 Om één afzonderlijk nummer op te nemen druk één keer op CDSYNC (10) om één nummer op te nemen, waarna SYNC- / op het display verschijnt. Om alle nummers op te nemen druk twee keer kort na elkaar op CDSYNC (10) om alle nummers op te nemen, waarna SYNC op het display verschijnt.
- Wacht tot de opname-wachtstand wordt ingeschakeld en display-indicator 'RECORD' (29) begint te knipperen. (Als de digitale aansluiting niet goed is, knippert display-indicator 'DIG' (34).)
- 2 Druk op PLAY (13) op de digitale bron.
- De CD-Recorder zal nu automatisch starten met opnemen. Start U de bron midden in een track, dan funktioneert de CD Synchronstart pas bij het eerstvolgende nummer.
- Het desbetreffende 'track'-nummer en de verstreken opnametijd verschijnen op het display.
- Om de resterende opnametijd te zien, druk op DISPLAY (18).
- 3 Druk op STOP (15) om met opnemen te stoppen.
- In auto mode stopt het opnemen na een 20 seconden durende pauze (stilte) op het origineel.

Opmerking:

- U kunt ook de PAUZE-toets (14) ipv STOP (15) gebruiken om meerdere opnames te maken
- Na het opnemen wordt de tijdelijke inhoudsopgave van de disc automatisch bijgewerkt. Tijdens het bijwerken wordt LIFDATE op het display vermeld.

Attentie!

Indien u de disc wilt afspelen in een andere gewone CD-speler dient deze disc gefinaliseerd te worden. Zie 'Finaliseren van een disc' p.39.

Opmerking:

- Wilt U voorkomen dat er 20 seconden stilte wordt opgenomen, dan dient U het opnemen handmatig te stoppen.

OPNEMEN

- *Neem geen afspeelprogramma van DCC of DAT op, want hierdoor ontstaat een verkeerde 'track'-nummering. Neem nummers altijd in de originele (niet-geprogrammeerde) volgorde op.*
- *Een track op een CD kan soms onmiddellijk starten met muziek informatie. De CD-Recorder kan pas starten nadat er een digitaal signaal herkend wordt. Hoewel de reactietijd kleiner is dan 200 milliseconden kan het toch gebeuren dat een fractie van het begin van een nummer niet compleet wordt overgenomen. In dit geval kunt u ook de opname manueel starten. (zie 'handmatig opnemen van digitale bron').*

VASTLEGGEN/WISSEN

De cijfers tussen haakjes verwijzen naar het uitvouwblad vooraan.

Finaliseren van een disc

Finaliseren is een zeer eenvoudige maar noodzakelijk functie om de opgenomen discs te kunnen afspelen op een andere gewone CD-speler. Dit is dus niet noodzakelijk bij gebruik in andere CD-Recorders.

Attentie!

Finaliseren maakt het verder opnemen onmogelijk bij een CD-R disc. Bij een CD-RW zal eerst de gehele disc gewist dienen te worden alvorens de disc opnieuw te gebruiken.

Het starten van het finaliseren

- 1 Plaats de disc die u wilt finaliseren in de CD-Recorder (als dit nog niet het geval is).
 - 2 Druk vanuit de stopstand op FINALIZE (8) en vervolgens binnen twee seconden op REC (7). De globale finalisatietijd wordt op het display weergegeven en duurt minstens 2 minuten.
- Tijdens het finaliseren telt het display de tijd af.
Het finaliseren is beëindigd zodra U het totaal aantal tracks en de opgenomen tijd op het display ziet verschijnen.

Opmerking:

- *Tijdens het finaliseren accepteert de CD-Recorder geen bedieningscommando's.*
- *Om beschadiging van de disc te voorkomen, mag de CD-Recorder tijdens het finaliseren niet uitgeschakeld of losgekoppeld worden.*

Wissen van een disc

Met een CD-RW-disc kunt u opnames wissen om vervolgens te vervangen door nieuwe opnames.

Er zijn twee mogelijkheden:

Wissen van de laatste opname

- 1 Plaats de disc die u wilt wissen in de CD-Recorder (als dit nog niet het geval is).
- 2 Druk binnen twee seconden vanuit de stopstand één keer op ERASE (9) en vervolgens op REC (7) om het laatste nummer te wissen; u ziet *TRACK* en 'ERASE' (27) op het display.

Wissen van de hele disc

- 1 Druk binnen twee seconden vanuit de stopstand twee keer binnen vijf seconden op ERASE (9) en vervolgens op REC (7) om de hele disc te wissen; u ziet *DISC* en 'ERASE' (27) op het display.
- Dit proces kan tot 1,5 minuut in beslag nemen.

Opmerking:

- *Voordat de disc gefinaliseerd is, kan de laatst opgenomen track steeds worden gewist.*
- *Een gefinaliseerde disc dient helemaal te worden gewist voordat deze weer geschikt is voor nieuwe opnamen.*
- *Tijdens het wissen mag de CD-Recorder niet uitgeschakeld worden.*

De cijfers tussen haakjes verwijzen naar het uitvouwblad vooraan.

Normale weergave

- 1 Druk op PLAY (13) om het afspelen te starten (dit kan zowel met geopende als gesloten disc-lade). Op het display ziet u het desbetreffende 'track'-nummer en de verstreken speelduur.
 - Druk op DISPLAY (18) als u de resterende speelduur van een nummer wilt zien.
 - Druk een tweede keer op DISPLAY (18) als u de totale resterende speelduur wilt zien.
 - Druk een derde keer op DISPLAY (18) om op de display de opname indicator (blauwe en rode indicators) uit te schakelen. De verstreken speelduur is weer zichtbaar.
 - Druk op PAUSE (14) om het afspelen tijdelijk te onderbreken. Druk nogmaals op deze toets om het afspelen te hervatten.
 - Druk op NEXT (12) om naar het volgend nummer te gaan.
 - Druk op PREVIOUS (11) om naar het vorige nummer te gaan.
 - U kunt een willekeurig nummer opzoeken door het 'track'-nummer met de cijfertoetsen (47) van de afstandsbediening in te toetsen. Toets bij een tweecijferig nummer het getal snel achter elkaar in.
 - Druk op ►► (57) of ◀◀ (50) om op 2x de afspeelsnelheid vooruit respectievelijk achteruit te zoeken.

- Druk op FAST (56) en daarna binnen twee seconden op ►► (57) of ◀◀ (50) om op 8x de afspeelsnelheid vooruit respectievelijk achteruit te zoeken.
 - Druk op REPEAT (61) om het nummer dat wordt weergegeven te herhalen. U ziet 'REPEAT' 1 (32) op het display.
 - Druk nogmaals op REPEAT (61) om een disc of afspeelprogramma helemaal te herhalen. U ziet 'REPEAT' (32) op het display.
- 2 Druk op STOP (15 of 48) om het afspelen te beëindigen.

Geprogrammeerde weergave

- 1 Druk vanuit de stopstand op PROGRAM (55).
- 2 Toets achter elkaar de gewenste 'track'-nummers in met de cijfertoetsen (47). Toets bij een tweecijferig nummer het getal snel achter elkaar in.
 - Een programma kan 20 nummers in willekeurige volgorde bevatten.
- 3 Druk op PLAY (13 of 59) om het programma te starten.
 - Druk twee keer op STOP (15 of 48) of open de disc-lade om het programma op te heffen.

Nederlands

EXTRA INFORMATIE

Specifieke displaymeldingen

MELDINGBETEKENIS

READINGdisc-informatie wordt gelezen

OPClaser-vermogenskalibratie vindt plaats voor een optimale opname

NO DISCgeen disc aanwezig of disc is niet leesbaar

UPDATEde inhoudsopgave wordt na een opname bijgewerkt

WAITde speler is bezig met interne actie's

FULLhet programma bevat 20 nummers en is vol

CD FULLer is geen ruimte meer voor nieuwe opnamen

EMPTYdisc bevat geen opnamen; finaliseren is niet mogelijk

INPUTer is geen digitale ingang gekozen voor CDSYNC

FINALOPC is 96 keer uitgevoerd (maximaal aantal kalibraties); finaliseer de disc

RECOVERherstelprocedure wordt uitgevoerd na een storing tijdens het opnemen. Indien deze mislukt kan in tegenstelling tot de CD-RW de CD-R disc onbruikbaar zijn geworden

OPCFAILOPC is mislukt; disc is beschadigd of speler is defect

SERVICEzelftest van de recorder is mislukt; zie "Verhelpen van storingen"; neem contact op met uw leverancier

NO AUDIOer is geen audio informatie op de disc aanwezig. U probeert een opname te maken op een CD-R disc die niet bestemd is voor digital audio. (zie "inleiding" gebruiksaanwijzing)

VERHELPE VAN STORINGEN

De cijfers tussen haakjes verwijzen naar het uitvouwblad vooraan.

Verhelpen van storingen

Als u denkt dat uw CD-Recorder defect is, is het raadzaam eerst deze lijst te raadplegen. Misschien hebt u iets eenvoudigs over het hoofd gezien.

SYMPTOOM.....OPLOSSING

Geen spanning.....

- controleer of toets POWER (1) op ON staat
- controleer of het netsnoer goed is aangesloten
- schakel de recorder UIT en vervolgens direct weer IN

Geen geluid.....

- controleer de audio-aansluitingen
- gebruikt u een versterker, probeer dan een andere bron

Geluid van de versterker is vervormd.....

- de lijnuitgangen van de CD-Recorder mogen niet zijn aangesloten op de Phono-ingang; controleer dit

Weergave start niet

- controleer of het label van de CD naar boven wijst
- reinig de disc
- controleer of de disc defect is door een andere disc te proberen

Afstandsbediening werkt niet.....

- richt de afstandsbediening op de CD-Recorder
- controleer of vervang de batterijen

Opnemen is niet mogelijk.....

- er is geen beschrijfbaar disc geplaatst
- controleer de disc of vervang deze
- de disc is geen audio disc

Opname is vervormd.....

- ga na of het opnameniveau niet te hoog stond

20 seconden pauze tussen opnames.....

- zie Automatisch opnemen van een digitale bron CD-SYNC p. 38

Speler reageert niet meer.....

- zet de speler met de toets ON/OFF aan de voorzijde van het apparaat uit en weer aan.

Overige informatie

Houdt de storing aan, voer dan het zogeheten Diagnostic Program uit:

- 1 Schakel de recorder uit met toets POWER ON/OFF (1).
- 2 Houd toets PLAY (13) en STOP (15) gelijktijdig ingedrukt en zet de recorder weer aan met toets POWER ON/OFF (1).

→ Op het display verschijnt de melding *ELISY*.

→ Na enige minuten verandert de melding in *ERROR* of *PASSED*.

→ Als de melding *ERROR* verschijnt dan is uw recorder defect en dient het apparaat gerepareerd te worden. Raadpleeg uw leverancier of bel de Philips Consumentenlijn voor het dichtstbijzijnde servicecentrum. U vindt het telefoonnummer van de Consumentenlijn in het garantieboekje.

→ Als de melding *PASSED* verschijnt dan is er geen duidelijk defect en kan de storing het gevolg zijn van verkeerde interpretatie van de gebruiksaanwijzing, een verkeerde disc, een mechanische storing of een verkeerde aansluiting. Om dit probleem op te lossen dient U de gebruiksaanwijzing nogmaals goed door te nemen; U kunt ook contact opnemen met uw handelaar.

→ Kunt u het probleem niet oplossen, ga dan naar het dichtstbijzijnde servicecentrum.

3 Schakel de recorder uit met toets POWER ON/OFF (1) om het Diagnostic Program te verlaten.

Onderhoud van de recorder

U kunt het apparaat met een met water bevochtigde zeemleren doek reinigen.

Gebruik geen reinigingsmiddelen die alcohol, spiritus, ammoniak of schuurmiddel bevatten.

Onderhoud van de discs

Net als bij voorbespeelde CD's hebben vingerafdrukken of vlekken op de disc niet direct invloed op het opgenomen signaal. Afhankelijk van de graad van vervuiling, kan de helderheid van het weerkaatste signaal echter zodanig afnemen dat de geluidskwaliteit minder wordt.

- Gebruik voor het beschrijven van de bedrukte zijde van een CD-R een viltstift en nooit een pen met een harde punt (zoals een balpen), omdat de opname hierdoor beschadigd kan raken.
- Houd de glanzende zijde van de disc schoon. Gebruik een pluivrije doek en veeg altijd in een rechte lijn vanaf het midden naar de rand toe.

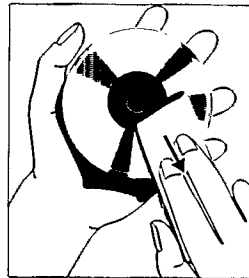

- Gebruik nooit reinigingsmiddelen voor conventionele platen.
- Gebruik nooit schoonmaak- of schuurmiddelen.
- Leg de disc nooit in direct zonlicht en stel deze ook niet bloot aan extreem hoge temperaturen.



GENERAL

- System : compact disc digital audio
- Number of channels : 2 (stereo)
- Applicable discs : CD, CD-R, CD-RW
- Power supply : AC 230V(/00), 120V(/17),
120/230V(/11)
- Power consumption : 15 W
- Operating temperature : 5-35°C
- Weight : 4 kg
- Dimensions : 435(W)x310(D)x75(H) mm

AUDIO

- Frequency response : 20Hz-20kHz
- Playback S/N : 105dB
- Playback dynamic range : 98dB
- Playback total harmonic distortion : 85dB
- Recording S/N : 90dB
- Recording dynamic range : 95dB
- Recording total harmonic distortion : 85dB
- Line output voltage : 2Vrms
- Digital coaxial output : 0.5V(pp)/75Ω
- Digital optical output : -20dBm
- Headphones : 0-5Vrms/8-2000Ω
- *recording values for line input/output
- Digital coaxial input : 32-48kHz
(automatic sample rate conversion)
- Digital optical input : 32-48kHz
(automatic sample rate conversion)
- Analogue input : 700mVrms/50kΩ

The products and services described herein are not necessarily available in all countries.
The specifications and design of this product are subject of change without notice.

Printed in Belgium.

© PHILIPS 1998

All trademarks acknowledged.

3104 125 2210.3