

## Innehållsförteckning

### ALLMÄN INFORMATION OCH SKIVOR

Välkommen.....	162
Om denna instruktionsbok .....	162
Teknisk data .....	162
Skivor för inspelning .....	163
Skivor för uppspelning .....	163
Underhåll .....	163
Tillbehör .....	163

### KONTROLLER OCH ANSLUTNINGAR

Kontroller på framsidan .....	164
Anslutningar på baksidan .....	165

### DISPLAY

Displayindikeringar .....	165
Displaymeddelanden.....	166
Menymeddelanden .....	167

### INSTALLATION

Anslutningar allmänt.....	167
Analoga anslutningar CD-inspelare & CD-spelare.....	168
Analoga anslutningar CD-spelardeck .....	168
Digitala koaxiala anslutningar CD-inspelare.....	169
Digitala optiska anslutningar CD-inspelare.....	169
Strömförsörjning .....	170
Uppställningsrekommendationer.....	170
Insättning av batterier i fjärrkontrollen .....	170

### FJÄRRKONTROLL

Kommandon på fjärrkontrollen .....	171
Insättning av skivor .....	171

### INSPELNING

Påpekanden om inspelning.....	172
Inspelningsfunktioner.....	172
Höghastighetsinspelning från intern CD-spelare.....	173
Inspelning med lyssningsfunktion från intern CD-spelare.....	174
Manuell inspelning från extern CD-spelare .....	175
Autostart av inspelning från extern CD-spelare – (CD-SYNC).....	176
Slutbehandling av CDR- & CDRW-skivor.....	177
Neutralisera CDR- & CDRW-skivor.....	177
Radera CDRW-skivor.....	178

### UPPSPELNING

Spela på en 2-skivsväxlare (växlarfunktion).....	179
Uppspelning av CD-skivor på deck 1 och/eller deck 2 (DJ-funktion) .....	179
Välja ett spår.....	180
Söka.....	180
Shuffle-uppspelning (slumpmässig ordningsföljd) ..	180
Upprepa CD, spår eller program .....	180

### PROGRAMMERING

Påpekanden om programmering .....	181
-----------------------------------	-----

### MENYFUNKTION

Kommentarer till Menyläget.....	182
Allmän Menyhantering .....	182
A. Textinläggning .....	183
B. Radera text .....	183
C. Granska CD-text i minnet .....	184
D. Automatisk spårökning.....	185
E. Balance .....	185

### LÖSA PROBLEM

Felsökning .....	186
------------------	-----

## Välkommen !

Vi tackar dig för att du köpt denna Philips CD-inspelare / spelare med dubbeldeck.

På åttiotalet uppfann Philips ett nytt audiosystem – CD:n. CD:n (compact disk/kompaktskiva) gav dig de nya dimensionerna med digitala ljud och utökade audionöjerna. CD-tekniken klarar av en hög kontrast i såväl höga som låga passager, med perfekt kanalseparering. Philips har nu ytterligare utvecklat CD-tekniken och resultatet är CD-inspelaren.

Med denna Philips CD-inspelare/spelare kan du göra dina egna högklassiga audio CD-skivor (med den enda begränsningen för material som skyddas av kopieringslagstiftningen), antingen genom att spela in med normal eller hög hastighet från spelaren till inspelaren, eller genom att spela in från en extern källa. Och självklart kan du också spela upp förinspelade audio CD-skivor med användning av ett eller båda decken för sig, eller tillsammans som en 2 decksväxlare.

*Obs: I vissa länder inbegripande Förenade Kungadömet och vissa samväldesländer, kan användning av produkten (eller CD-brännare) som den visas eller antyds i denna bruksanvisning fordra tillstånd från copyrightinnehavarna.*

### Om denna instruktionsbok

Denna instruktionsbok ger hanteringsanvisningar för denna CD-inspelare där:

- siffrorna (1) i hela texten anger en nödvändig åtgärdssekvens för att utföra en viss funktion;
- pilarna (→) anger reaktionen hos inspelaren;
- punkterna (•) anger påpekanden, råd eller särskilda val i en åtgärdssekvens. De punktmarkerade anvisningarna är inte nödvändiga för den önskade funktionen.

### Teknisk data

*Förbehåll för tekniska ändringar utan föregående meddelande.*

#### Allmänt

Strömförbrukning .....	20 W
Strömförbrukning i Standby .....	6 W
Driftstemperatur .....	5-35°C
Vikt .....	4.5 kg
Mått .....	435 x 310 x 88 mm

#### Audio

Frekvensåtergivning .....	20Hz - 20000 Hz
Uppspelning S/N (medelvärde) .....	100 dB
Uppspelning S/N .....	100 dB
Uppspelning dynamiskt område CDR .....	95 dB (90 dB )
Uppspelning dynamiskt område CD .....	90
Uppspelning total olinjär distorsion CDR .....	88 dB = 0.0033 %
Uppspelning total olinjär distorsion CD .....	85 dB = 0.0056 %
Kanalseparering .....	100 dB
Inspelning S/N (medelvärde) .....	98 dB
Inspelning S/N digital utan SRC .....	lika med källa
Inspelning dynamiskt område .....	92 dB
Inspelning total olinjär distorsion + brus .....	85 dB (0,0056%)

## Skivor för inspelning

Till inspelning måste särskilda audioskivor användas (endast för musik). Dessa skivor har de nedan visade logotyperna. Texten 'DIGITAL AUDIO' är påtryckt!

Inspelaren använder två skivtyper för inspelningsändamål:

- **CD-Audio Recordable** (CDR) skivor helt inspelade och slutbehandlade kan dessa skivor spelas på alla CD-spelare och inspelare.



- **CD-Audio ReWritable** (CDRW) skivor: kan spelas in, raderas och spelas in på nytt hundratals gånger. När de är slutbehandlade kan de spelas på **CDRW-kompatibla CD-spelare** och inspelare. Under 1999 kommer de flesta av Philips CD-spelare och inspelare att vara CDRW-kompatibla.



### Viktigt:

För att säkerställa att apparaten fungerar på bästa sätt rekommenderar vi att du bara använder **Philips** audio CDR- och CDRW-skivor.

## Skivor för uppspelning

CD-inspelaren kan spela:

- Alla förinspelade audio CD-skivor.
- Alla audio CDR- och CDRW-skivor.

*Obs: CDR(W)-skivor inspelade/brända med en dator kan bara användas när de är rätt behandlade enligt audionormen (IEC958: Konsumentartikel). Enbart en omgång!*

## Underhåll

Vid inspelning är det mycket viktigt att använda skivor utan damm och repor.

Rengör en CD genom att torka den rakt ut från mitten till kanten med en mjuk, luddfri duk. Rengöringsmedel kan skada skivan! Skriv bara på den tryckta sidan på en CDR eller CDRW, och bara med en penna med mjuk filtspets.

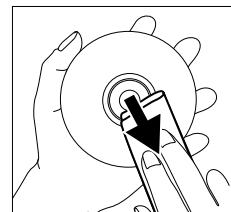

Rengör CD-inspelaren med en mjuk, lätt fuktad, luddfri duk. Använd inte något rengöringsmedel eftersom sådana kan ha en frätande verkan.



Utsätt inte CD-inspelaren, batterier eller CD-skivor för fukt, regn, sand eller kraftig värme (alstrad av värmeutrustning eller direkt solljus).

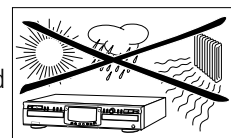

Ha alltid facket stängt för att undvika damm på linsen.

Linserna kan bli immiga om CD-inspelaren plötsligt flyttas från en kall till en varm omgivning. Då går det inte att spela en CD. Låt CD-inspelaren stå i en varm miljö tills fukten dunstat bort.

## Tillbehör

- 2 analoga audiokablar (med röda och vita kontakter)
- 1 digital koaxialkabel (med svarta kontakter)
- nätsladd
- 2 batterier
- fjärrkontroll
- garanti

# KONTROLLER OCH ANSLUTNINGAR

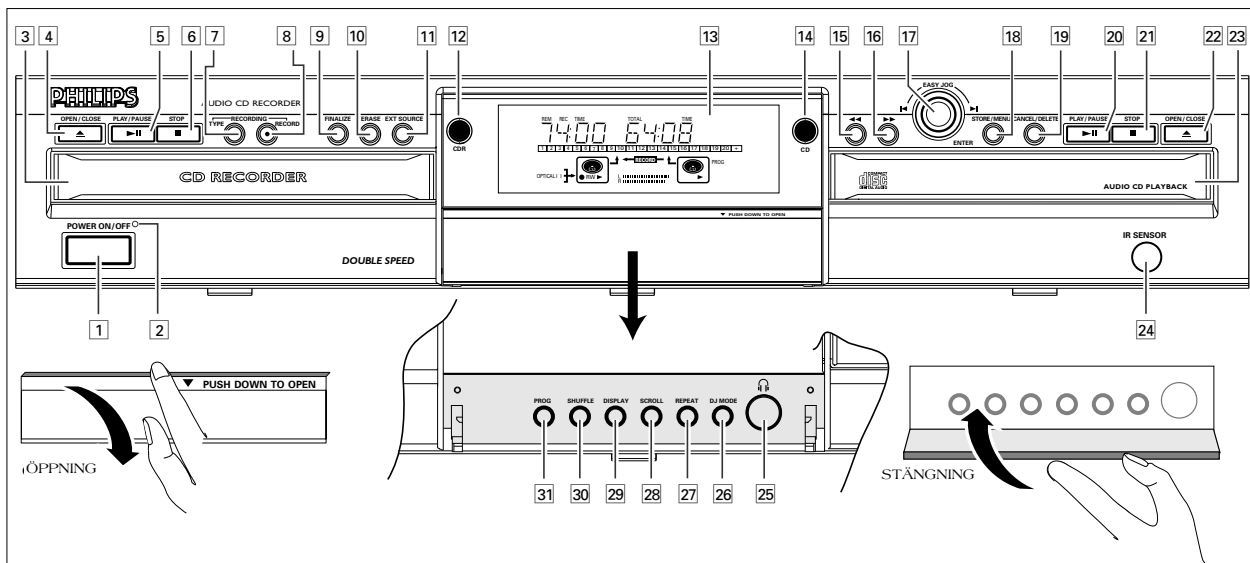

## Kontroller på framsidan

### CD-inspelare

- 1 **POWER ON/OFF** .....sätter PÅ eller stänger AV CD-brännaren (om brännaren är i Standby-läge, aktiveras CD-brännaren id tryckning på valfri tangent)
- 2 Standby indikator
- 3 Skivfack
- 4 **OPEN/CLOSE ▲**.....öppnar/stänger skivfacket
- 5 **PLAY/PAUSE ► II** .....startar uppspelning/avbryter uppspelning eller inspelning
- 6 **STOP ■**.....stoppar/raderar ett program
- 7 **RECORDING-TYPE** .....väljer inspelningsfunktioner
- 8 **RECORDING-RECORD**... start av inspelning, slutbehandling, radering
- 9 **FINALIZE** .....väljer slutbehandlingsfunktionen
- 10 **ERASE**.....väljer raderingsfunktionen (skiva eller spår)
- 11 **EXT SOURCE** .....väljer inkälla
- 12 **CDR** .....väljer CD-brännardäckdisplay/tangenter

### CD uppspelning

- 14 **CD** .....väljer CD-brännardäckdisplay/tangenter
- 20 **PLAY/PAUSE ► II** .....startar uppspelning/avbryter uppspelning eller inspelning
- 21 **STOP ■**.....stoppar/raderar ett program
- 22 **OPEN/CLOSE ▲**.....öppnar/stänger skivfacket
- 23 Skivfack

### Allmänt

- 13 Display.....informationsskärm
- 15 ◀◀ .....- söker bakåt  
- markörstyrning i granskningsläge Menu/Prog

- 16 ▶▶ .....- söker framåt  
- markörstyrning i granskningsläge Menu/Prog
- 17 ◀ **EASY JOG** ▶ .....- föregående/nästa spår (program (rotera)  
- inspelningsnivåkontroll (inspelning)  
- väljer inställningar (meny på)
- ENTER** (tryck) .....- spelar valda spår  
- väljer inställningar i menyläge  
- programmerar spårnummer
- 18 **STORE/MENU** .....- sparar menyinställningar  
- lägger i menyläge
- 19 **CANCEL/DELETE** .....- raderar spår från ett program  
- raderar texten i menyläge  
- går tillbaka till en högre nivå i menyn
- 24 **IR-sensor** .....tar emot signaler från fjärrkontrollen
- 25 🎧 .....uttag för hörlurar
- 26 **DJ MODE** .....separat uppspelning av CD-brännardäck och CD-spelardäck
- 27 **REPEAT**.....upprepad spelning (Alla, program eller spår)
- 28 **SCROLL**.....activates scrolling of text over the display (once)
- 29 **DISPLAY** .....väljer displayinformation, permanent textrullning och tid
- 30 **SHUFFLE**.....spelar CD(RW) eller program i slumpmässig ordningsföljd
- 31 **PROG**(ram) .....öppnar/stänger programminnet

Obs: Om annat ej anges sitter alla kontroller på CD-brännarens front. I förekommande fall kan du också använda motsvarande knappar på fjärrkontrollen, efter val av CD-brännardäck eller CD-spelardäck genom tryckning på CDR eller CD.

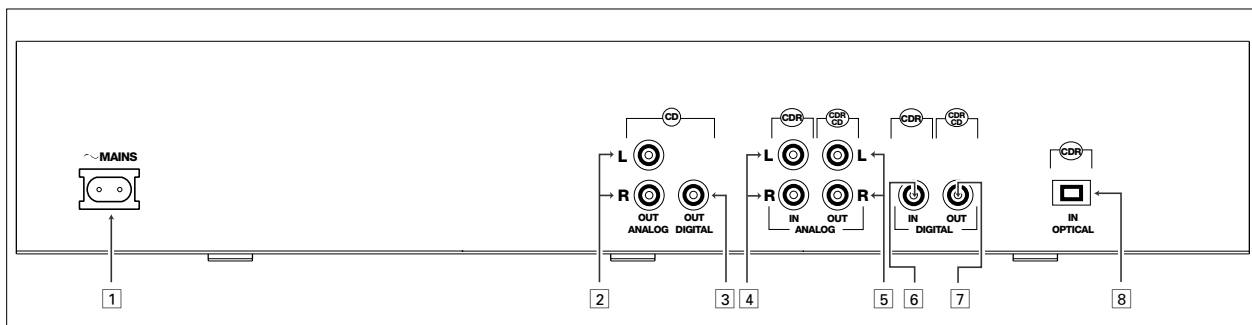

## Anslutningar på baksidan

- 1 Anslutning till nätström
- 2 **ANALOG OUT CD** .....ansluter CD-spelardeck till ledningsingången på en förstärkare (vänster och höger)
- 3 **DIGITAL OUT CD** .....ansluter CD-spelardeck till den digitala koaxialingången på en förstärkare eller inspelningsanordning
- 4 **ANALOG IN** .....ansluts till ledningsutgången på en förstärkare (vänster och höger)
- 5 **ANALOG OUT CDR & CD** .....ansluts till ledningsingången på en förstärkare (vänster och höger)
- 6 **DIGITAL IN** .....ansluts till den digitala koaxialutgången på en extern CD-spelare
- 7 **DIGITAL OUT CDR & CD** .....ansluts till den digitala koaxialingången på t.ex. förstärkare eller inspelningsanordning
- 8 **OPTICAL IN** .....ansluts till den digitala optiska utgången på en extern CD-spelare

## DISPLAY-indikeringar

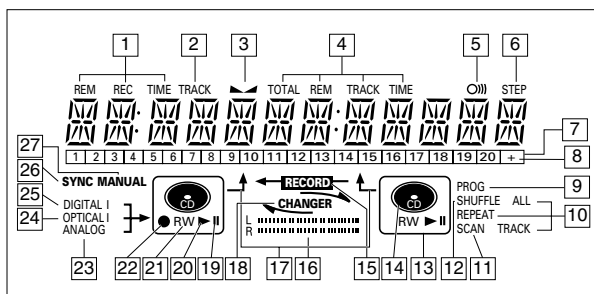

- 1 **REM/REC TIME** .....återstående tid/återstående bränntid/bränntid
- 2 **TRACK** .....spårnummer
- 3 **▲▼** .....balance (lyser vid balansinställning)
- 4 **TOTAL REM TRACK TIME** .....total eller återstående tid på en skiva eller spår
- 5 **O)))** .....fjärrkontroll aktiv
- 6 **STEP** .....indikerar antal spår i ett program
- 7 **Track bar** .....indikerar:
  - spår på en skiva eller i ett program
  - spår som spelas
- 8 **+ 20** .....skiva eller program innehåller fler än 20 spår
- 9 **PROG(ram)** .....blinkar under programmering/lyser med fast sken i programläge
- 10 **REPEAT TRACK/ALL** .....tänds när ett spår/hel skiva (eller program) upprepas
- 11 **SCAN** .....tänds när de första 10 sekunderna av varje spår spelas
- 12 **SHUFFLE** .....spelar spår i slumpmässig ordning
- 13  .....CD spelardäck valt
- 14  .....CD insatt (en förinspelad CD eller slutbehandlad CDR- eller CDRW-skiva)
- 15 **← RECORD →** .....lyser under inspelning från den interna CD:n
- 16 **L/R III** .....nivåstapel inspelning/uppspelning, indikerar nivå på audiosignalen
- 17 **↕** .....DJ-funktion vald
- 18 **↔ CHANGER** .....växlarfunktion vald
- 19 **II** .....pausfunktion aktiv
- 20 **▶** .....lyser under uppspelning
- 21 **R(W)** .....ej slutbehandlad CDR(W)-skiva insatt
- 22  .....lyser under inspelning
- 23 **ANALOG** .....- analog insignal vald för extern inspelning  
- analog inspelning
- 24 **OPTICAL I** .....optisk ingång I vald för extern inspelning
- 25 **DIGITAL I** .....digital ingång I vald för extern inspelning
- 26 **SYNC** .....automatiskt eller synkroniserad start av extern inspelning
- 27 **MANUAL** .....manuell start av extern inspelning

## DISPLAY meddelanden

Meddelanden, här upptagna och förklarade, kan visas på displayen som vägledning.

### General

*READING* .....läser skivinformation  
*OPEN* .....när facket är öppet  
*CLOSE* .....när facket är stängt  
*NO DISC* .....ingen skiva insatt, skiva oläsbar eller skiva insatt upp och ner  
*PROG FULL* .....program fullt  
*INSERT DISC* .....sätt in skiva eller sätt in skiva på rätt sätt  
*WRONG DISC* .....insatt skiva är ingen audio-CD  
*UNFINALIZED* .....ej slutbehandlad CDR(W)-skiva  
*MEMORY xxP/0* .....anger storlek på använt textminne för ej slutbehandlade skivor

### Inspelning

*WAIT* .....- när STOP ■ trycks in under inspelning  
 - när STOP ■ trycks in under inspelning av de första 4 sekunderna av ett spår  
*UPDATE* .....uppdaterar skivnehåll  
*DISC FULL* .....ytterligare inspelning omöjlig  
*DIGITAL 1* .....digital koaxialingång 1 vald  
*OPTICAL* .....digital optisk ingång vald  
*ANALOG* .....analog ingång vald  
*COPY PROTECT* .....digital inspelning kan inte göras av den valda källan  
*NOTFINALIZED* .....när facket öppnas med en ej slutbehandlad skiva insatt (CD-inspelare)  
*RECORD FAST* .....högstighetsinspelning vald  
*REC LISTEN* .....inspelning med lyssningshastighet vald  
*MAKE CD* .....högstighetsinspelning av en hel skiva och Automatisk slutbehandlingsfunktion vald  
*REC EXT DISC* .....synkroniserad start av inspelning från extern källa vald  
*REC EXT MAN* .....manuell start av inspelning från extern källa vald  
*-xx DB* .....nivå ställs in  
*DOES NOT FIT* .....återstående tid på CDR(W)-skiva ej tillräcklig för föreslagen inspelning  
*ANALOG REC* .....kopieringsförbjudet spår hittat under inspelning. Spåret kan bara kopieras analogt (Skyddsbestämmelser för Kopiering)  
*ERASE TRACK* .....vid radering av ett eller flera spår  
*ERASE DISC* .....vid radering av en skiva  
*FINALIZE CD* .....vid slutbehandling av en skiva  
*FINALIZED* .....vid försök att slutbehandla en redan slutbehandlad skiva

*CHECK INPUT* .....när RECORD trycks ned och ingen digital källa upptäcks  
*xx xx ERASE* .....tidnedräkning vid radering av ett spår eller en skiva  
*xx xx FINAL* .....tidnedräkning vid slutbehandling av en skiva  
*PRESS RECORD* .....för start av inspelning, slutbehandling eller radering  
*START SOURCE* .....start av synkroniserad inspelning från en källa (t.ex. CD-spelare)  
*FINALIZED CD* .....vid försök att spela in på en slutbehandlad CDR eller en förinspelad CD  
*UNFINALIZE/* .....vid försök att spela in på en slutbehandlad CDRW  
*PRESS ENTER* .....när en professionell källa är ansluten  
*PROF SOURCE* .....när en professionell källa är ansluten  
*REC TEXT* .....vid läsning av CD-text från källskiva för inspelning  
*TEXT PROTECT* .....när källskivans CD-text är kopieringsskyddad (CD-text spelas inte in)

### Uppspelning

*CHANGER MODE* .....CD-växlarfunktion vald  
*DJ-MODE* .....DJ-funktion vald när inspelningstangenterna trycks ned i DJ-funktion  
*PROGRAM* .....programfunktion vald  
*ALBUM TITLE* .....ska följas av albumtitel  
*TRACK TITLE* .....ska följas av spårtitel  
*ALBUM ARTIST* .....ska följas av artistnamn  
*TRACK ARTIST* .....ska följas av spårartistnamn

### Others

*NO AUDIO TR* .....när inspelaren kommer till ett dataspår vid inspelning  
*FINALIZE CD* .....lasereffektkalibrering utförd 96 gånger, slutbehandlad skiva krävs  
*INITIALIZING* .....vid kalibrering av lasereffekt för ej slutbehandlade skivor  
*DISC RECOVER* .....vid skivåterhämtning efter strömavbrott  
*OPC ERROR* .....misslyckad OPC under OPC-process (OPC= Optimal Effektkalibrering/ Optimum Power Calibration)  
*RECORD ERROR* .....inspelningsfel i menyläge  
*DISC ERROR* .....vid försök att spela in eller slutbehandla en återhämtad skiva  
*MEMORY FULL/* .....när textminnet är fullt. För att lägga till en CD i listan måste först slutbehandling göras eller en annan skiva raderas från listan  
*FINALIZE CD* .....när textminnet är fullt. För att lägga till en CD i listan måste först slutbehandling göras eller en annan skiva raderas från listan  
*NOT POSSIBLE* .....vid försök att radera en CDR

**MENY meddelanden – Se Menyläge**

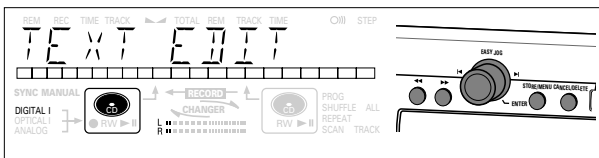

**Menymeddelanden**

- NO TRACKS .....vid försök att redigera text till en skiva som inte har några spår
- TEXT EDIT .....när funktionen Text Edit startas
- ALBUM ARTIST .....vid redigering eller radering av ett artistnamn
- ALBUM TITLE .....vid redigering eller radering av en titel
- ARTIST TR N.....vid redigering eller radering av ett artistnamn per spår
- TITLE TR N.....vid redigering eller radering av en titel per spår
- TEXT ERASE .....när funktionen Radera text läggs i
- ALL TEXT .....när funktionen All Text läggs i
- ERASE OK .....när radering måste bekräftas med ENTER-tangenten
- ERASE ALL OK .....när radering måste bekräftas med ENTER-tangenten
- ERASE MEMORY .....vid väntan på bekräftelse vid radering av en skiva
- MEMORY VIEW .....vid val av textgranskning med ej slutbehandlad skiva i minnet
- MEMORY EMPTY .....vid val av REVIEW när ingen text finns i minnet
- AUTO TRACK .....vid val av auto spårökning ON eller OFF
- ON .....auto spårökning på
- OFF .....auto spårökning av
- SET BALANCE .....vid val av BALANCE
- NO TEXT .....ingen text sparad till skivan

**Anslutningar allmänt**

För uppspelning på CD-inspelaren (och/eller CD-spelardeck) finns följande utgångar:

- Digital koaxialutgång (CD & CDR);
- Analog utgång (CD & CDR).

Vi rekommenderar att ansluta dessa till ingången TAPE eller CDR på förstärkaren.

För extern inspelning finns följande ingångar:

- Digital optisk ingång;
- Digital koaxialingång;
- Analog ingång.

För uppspelning av CD-spelardeck separat (DJ-funktion) från CD-inspelaren finns följande utgångar:

- Digital koaxialutgång (DC);
- Analog utgång (CD).

Vi rekommenderar att du ansluter dessa till CD-ingången på din förstärkare.

De anslutningar du gör beror på vilka möjligheter din audioutrustning erbjuder. Se efter i instruktionsböckerna till din övriga audioutrustning först.

*Digitala inspelningar (optisk eller koaxial) ger den bästa prestandan i audio och användbarhet (t.ex. audio-spår).*

(Den digitala optiska anslutningen är mindre känslig för externa störningar).

Om din utrustning inte har några digitala anslutningar, ger den högklassiga analog-digital-omvandlaren i din CD-inspelare mycket bra audioprestanda när inspelningar görs från den analoga ingången.

Uppspelning via den digitala koaxialutgången på CD-inspelaren ger bästa audioprestanda.

Om din utrustning inte har några digitala anslutningar, ger den högklassiga analog-digital-omvandlaren i din CD-inspelare mycket bra ljudkvalitet via den analoga utgången.

Vi råder dig att alltid upprätta både digitala och analoga anslutningar. På så sätt kan du alltid göra analoga inspelningar då digital inspelning inte är möjlig.

Vi har beskrivit de vanligaste sätten att ansluta CD-inspelaren. Om du fortfarande har problem med anslutningarna kan du alltid kontakta Philips Kundservice i ditt land.

# INSTALLATION

## Analoga anslutningar CD-inspelare & CD-spelare

Denna anslutning är nödvändig för uppspelning på CD-inspelardecket och från CD-spelardeck (kabel ②). Kabel ① behövs bara om du vill göra inspelningar från en extern analog källa.

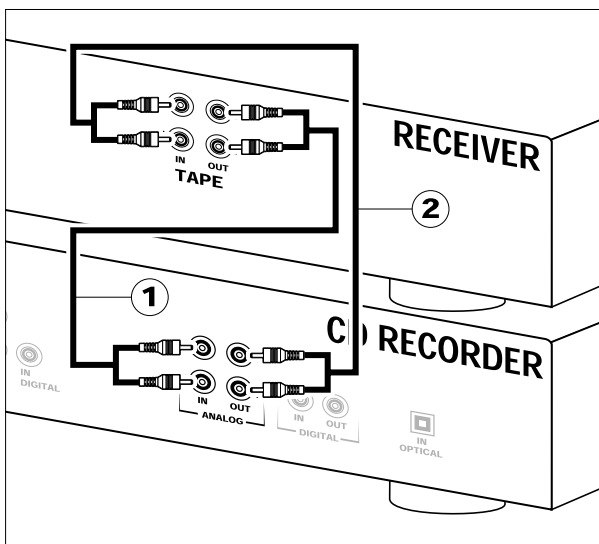

Använd de medföljande kablarna. Anslut de röda kontaktarna till R-uttagen, och de vita kontaktarna till L-uttagen.

- 1 Anslut för inspelning kabel ① mellan ingångarna ANALOG IN på CD-inspelaren och utgångarna CDR LINE- eller TAPE OUT på en förstärkare.

*Obs: För inspelning direkt från en CD-spelare, ska den analoga ingången på CD-inspelaren anslutas till den analoga utgången på CD-spelaren.*

- 2 Anslut för uppspelning kabel ② mellan utgångarna ANALOG OUT på CD-inspelaren och ingångarna på en förstärkare t.ex. TAPE IN, CDR eller AUX.

*Obs: Använd aldrig PHONO-ingången.*

## Analoga anslutningar CD-spelardeck

Denna anslutning behövs bara om du vill spela upp på CD-spelardeck separat från CD-inspelardecket. Så är fallet i DJ-funktion.

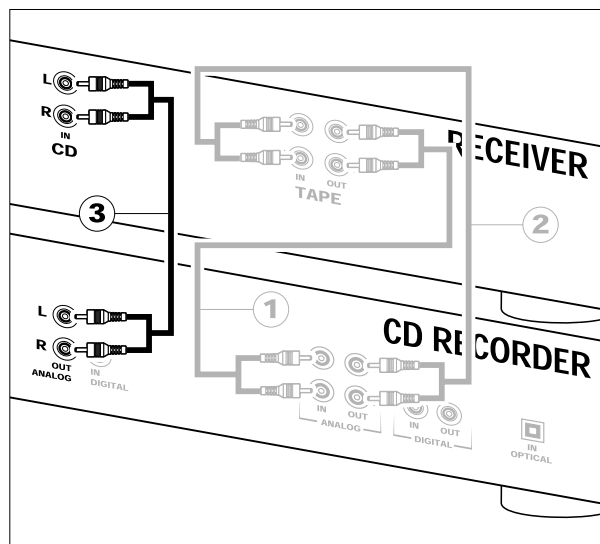

- 1 Anslut för separat uppspelning på CD-spelardeck en tredje kabel ③ (ingår inte) mellan utgångarna ANALOG OUT på CD-inspelaren och ingångarna på en förstärkare, t.ex. CD, eller AUX. (Anslut de röda kontaktarna i R-uttgångarna, och de vita kontaktarna i L-uttgångarna.)

*Obs:*

- Använd aldrig PHONO-ingången.
- CD-inspelaren/spelaren är utrustad med en digital koaxialutgång för CD-spelardeck. Denna utgång kan användas för digital uppspelning.



## Digitala koaxialanslutningar CD-inspelare

Denna anslutning är bara nödvändig om du vill göra inspelningar från en extern CD-spelare med en digital koaxialutgång.

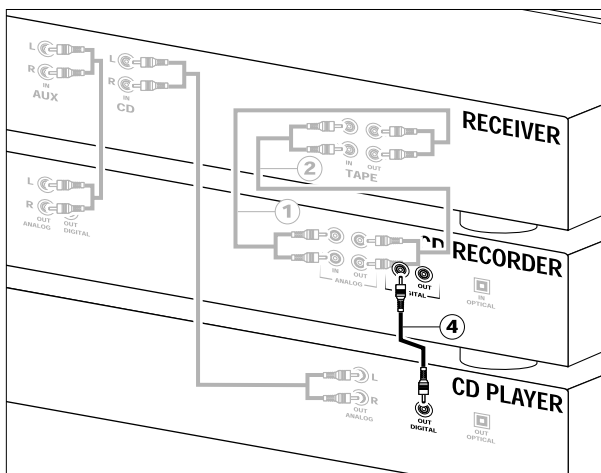

Använd den medföljande koaxialkabeln.

- 1 Anslut för extern inspelning kabeln ④ mellan ingången DIGITAL IN på CD-inspelaren och utgången DIGITAL OUT på en extern CD-spelare.

*Obs: Denna CD-inspelare är utrustad med en digital koaxialutgång (gemensam utgång för CD-inspelare & CD-spelardäck). Denna utgång kan användas för digital uppspelning.*

## Digitala optiska anslutningar CD-spelare

Denna anslutning är bara nödvändig om du vill göra inspelningar från en extern CD-spelare med en digital optisk utgång.

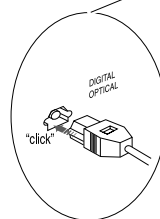
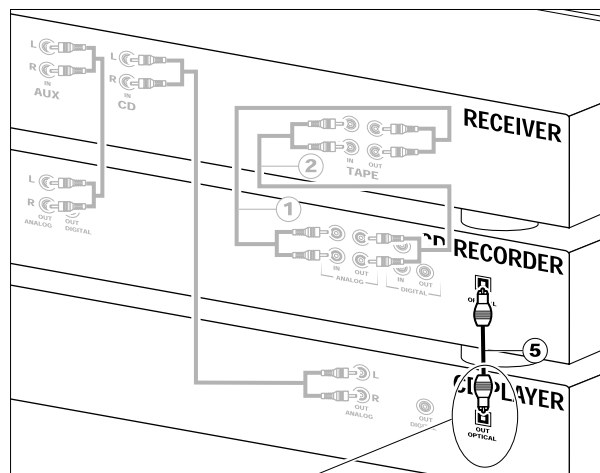

Kontrollera vid anslutning av den digitala optiska kabeln att den sätts in helt tills det hörs ett klick.

- 1 Ta bort dammlocket från den digitala optiska anslutningen. (Vi rekommenderar dig att spara locket).
- 2 Anslut för extern inspelning en fiberoptisk kabel ⑤ mellan den digitala optiska ingången på CD-inspelaren och den digitala optiska utgången på en extern CD-spelare.

*Obs: För uppspelning bör de digitala koaxialutgångarna eller analoga utgångarna på CD-spelaren och CD-inspelaren anslutas till en förstärkare.*

# INSTALLATION

## Strömförsörjning

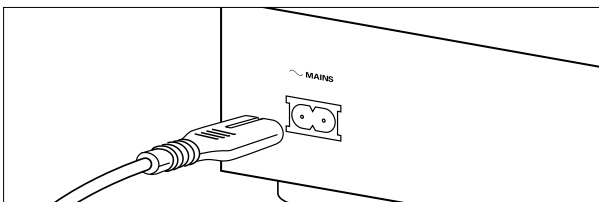

**1** Anslut den medföljande nätsladden i uttaget MAINS på CD-inspelaren, därefter i ett eluttag med nätström.

**2** Tryck på POWER ON/OFF.  
→ När CD-brännaren slår på.

*Obs:*

- Tryck på valfri tangent för aktivering av brännaren, om CD-brännaren är i Standby-läge (röd lysdiod lyser).
- Strömbrytaren är sekundärt kopplad och bryter inte strömmen från nätet.
- Den inbyggda nätdelen är därför ansluten till elnätet så länge stickproppen sitter i vägguttaget.

## Uppställningsrekommendationer

- Sätt CD-inspelaren på en stadig, vibrationsfri yta.
- Placera inte CD-inspelaren nära en värmekälla eller i direkt solljus.
- Använd inte CD-inspelaren under extremt fuktiga förhållanden.
- Se för korrekt ventilation till, att det är minst 2,5 cm fritt utrymme åt alla håll för CD-inspelaren, om den placeras i ett skåp.

### **Viktigt:**

- Sätt inte CD-brännaren ovanpå annan utrustning som värmer upp CD-brännaren (t.ex. receiver eller förstärkare).

## Insättning av batterier i fjärrkontrollen

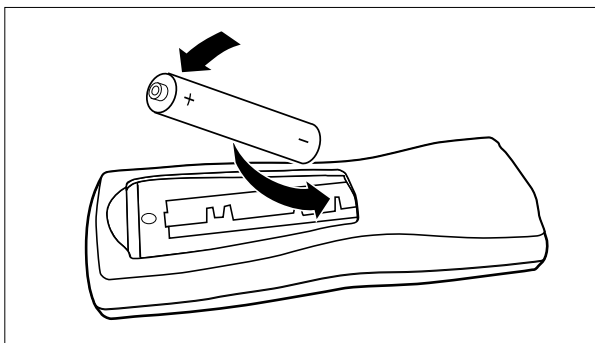

**1** Öppna locket till batterifacket.

**2** Sätt in 2 batterier ("AA", LR-6 eller UM-3); beroende på vad som tillhandahållits) enligt bilden.

**3** Sätt tillbaka locket.

*Obs: Vi rekommenderar att du använder 2 batterier av samma typ och tillstånd.*

**Batterier innehåller kemiska ämnen varför de ska avfallshanteras på lämpligt sätt.**

## Kommandon på fjärrkontrollen

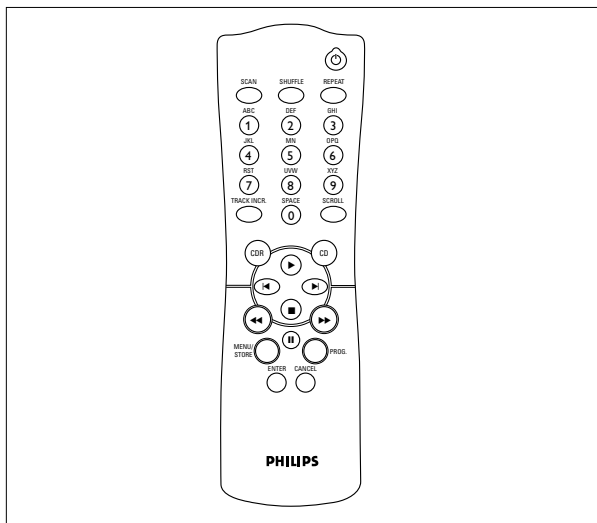

- STANDBY** .....kopplar till Standby/På
- SCAN** .....spelar upp de första 10 sekunderna av varje spår
- SHUFFLE** .....spelar upp CD(RW) eller program i slumpmässig ordningsföljd
- REPEAT** .....upprepa uppspelning
- Siffer-/bokstavstanger 0 - 9** .....- väljer ett spår efter nummer  
 .....- väljer tecken för textinläggning
- TRACK INCR(ement)** .....ökar spårnummer vid inspelning
- SPACE** .....lägger in ett tomtecken under textinmatning
- SCROLL** .....aktiverar textrullning över displayen
- CDR** .....väljer CD-brännardäck
- CD** .....väljer CD-spelardäck
- ▶** .....väljer CD(RW) uppspelning
- ◀** .....- föregående spår (uppspelnings- och programläge)  
 .....- markörstyrning i granskningsläge Meny/Prog.
- ▶|** .....- nästa spår (uppspelnings- och programläge)  
 .....- markörstyrning i granskningsläge Meny/Prog
- .....stoppas CD(RW) och raderar ett program
- ◀◀** .....söker bakåt
- ▶▶** .....söker framåt
- ||** .....avbryter CD(RW) uppspelning/inspelning
- MENU/STORE** .....- lägger i menyläge  
 .....- sparar menyinställningar
- PROG.(ram)** .....öppnar/stänger programminne
- ENTER** .....- väljer inställningar i menyläge  
 .....- programmerar spårnummer  
 .....- startar uppspelning av valt spår
- CANCEL** .....- raderar spår från ett program  
 .....- raderar text i menyläge  
 .....- går tillbaka till en högre nivå i meny

## Insättning av skivor

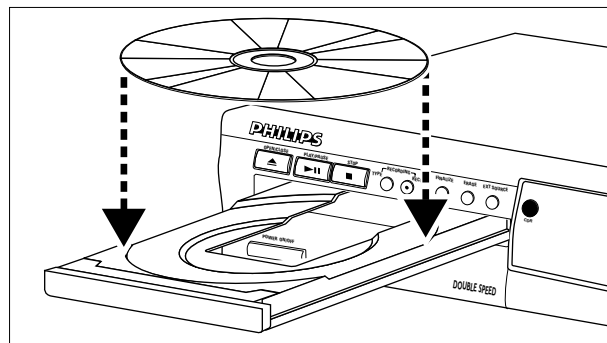

- 1** Tryck på OPEN/CLOSE för att öppna skivfacket.  
 → OPEN tänds.
- 2** Sätt in en CD, CDR eller CDRW i rätt fördjupning i spåret, etikettsidan upp.
- 3** Tryck på OPEN/CLOSE för att stänga facket (se också Uppspelning av en CD).  
 → CLOSE tänds, följt av READING och displayen visar vilken skivtyp som satts in.

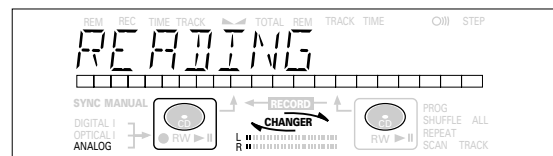

- Om du sätter in en tom eller delvis inspelad CDR eller ej slutbehandlad CDRW, kalibrerar CD-inspelaren skivan för optimal inspelning. Under denna process visar displayen först INITIALIZING och sedan antalet audiospår. Kalibreringen kan ta upp till 25 sekunder.

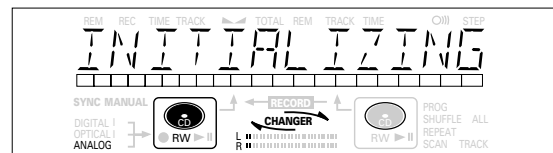

- Om en CDR(W) är slutbehandlad visas **CD** på displayen.
- Om det finns CD-text kommer TITEL/ARTIST att rulla med.

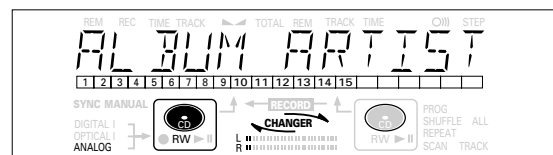

- Obs:*
- Enbart audio CD-skivor accepteras. Om en icke-audio skiva sätts in, visar displayen **WRONG DISC/USE AUDIO CD**.
  - Det tar ungefär 1 minut att läsa en icke slutbehandlad skiva i CD-brännaren.
  - För inspelning är det viktigt att den tomma skivan är helt utan dammpartiklar eller repor. (se skötsel.)

## Påpekanden om inspelning

Du märker snart hur enkelt det är att göra dina egna CD-skivor.

Trots detta rekommenderar vi att du använder en CDRW-skiva vid ditt första försök.

Vi kommer att beskriva:

- Inspelning från internt CD-spelardäck: höghastighets- eller lyssnarläge.
- Inspelning från ett externt CD-spelardäck: synkroniserad start med CD-spelare eller manuell start. (analog eller digital.)
- Om skivan är en CDRW och redan är slutbehandlad måste du först neutralisera den.
- Tillvägagångssättet vid inspelning är detsamma för CDR- och CDRW-skivor.
- Om skivan redan är inspelad söker CD-inspelaren automatiskt efter slutet på det senaste spåret, så att inspelningen startar därifrån.
- CD-text kan läggas till en inspelning i läge Stop och under inspelning.
- CD-text kan inte spelas in från en extern CD-spelare. (Textinformation finns inte i CD-spelarens utsignal.)
- CD-brännardäcket kan även spela in CD-text från det interna CD-spelardäcket. (Om ej kopieringsskyddad.) Detta kan ta upp till 2 minuter.
- Det måste finnas minst 7 sekunders inspelningstid kvar på skivan, i annat fall kommer du inte att kunna lägga in läget standby inspelning. Då tänds *DOES NOT FIT*.
- Om displayen indikerar kopieringsskydd *COPY PROTECT*, kan en digital inspelning inte göras av källmaterialet. Inspelningen startar då inte.
- **Serial Copy Management System (SCMS)** tillåter enbart digital inspelning under specifika villkor:
  - Detta innebär att det inte är möjligt att göra en digital kopia från en digital kopia.
  - Analog inspelning är alltid möjlig!
  - Antalet inspelningar från originalet är obegränsat.
- Maximalt 99 spår kan spelas in på en skiva. Minsta tillåtna spårlängd är 4 sekunder.
- Inspelningar från DAT- eller DCC-spelare stoppar inte alltid automatiskt.

### Viktigt:

**Om du vill spela den inspelade CDR-skivan på en vanlig CD-spelare måste skivan först slutbehandlas. Se Slutbehandling av skivor.**

**Slutbehandlade CDRW-skivor kan bara spelas på CDRW-kompatibla CD-spelare.**

**Använd alltid *REC EXT DISC* vid inspelning från CD-växlare.**

## Inspelningsfunktioner

Din inspelare har flera inspelningsfunktioner.

### Inspelning från internt CD-deck:

- *RECORD FAST* (digital höghastighetsbränning) - snabb inspelning av en skiva eller programmerade spår.
- *REC LISTEN* (digital inspelning med normal hastighet) – lyssna till en inspelning under samtidig inspelning.
- *MAKE CD* (digital höghastighetsinspelning och automatisk slutbehandling) – snabb inspelning av en skiva eller programmerade spår. Inspelningen slutbehandlas automatiskt.

**Varning:** Inga fler inspelningar kan göras efter slutbehandling av en CDR-skiva!

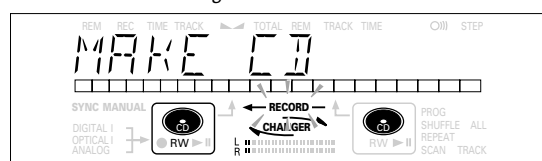

### Inspelning från externa källor:

- *REC EXT DISC* (automatisk inspelningsstart) – göra en automatisk inspelning av en extern källa genom att endast starta källan.
- *REC EXT MAN* (manuell inspelningsstart) – starta en manuell inspelning från en extern källa.

### Några påpekanden om inspelning:

- Vid inspelning med hög hastighet bibehålls originalinspelningens kvalitet.
- När Auto Track är På (grundinställning), ökas spårnummer automatiskt vid inspelning.
- Genom att först programmera spår kan en sammanställning (kompilering) spelas in.
- Om en slutbehandlad brännbar CD-skiva sätts in i CD-brännaren, visas *FINALIZED CD* när RECORDING-TYPE trycks ner. Inspelning är inte möjlig.
- Om en slutbehandlad CDR skiva sätts in i CD-inspelaren visas *UNFINALIZE* och *PRESS ENTER* vid nedtryckning av RECORDING-TYPE. Skivan neutraliseras om ENTER trycks ned.

*Obs: Om ANALOG REC visas under inspelning, spelas spåret in som analogt, med normal hastighet. Alla övriga spår kopieras normalt med dubbel hastighet.*

## Höghastighetsinspelning från intern CD-spelare

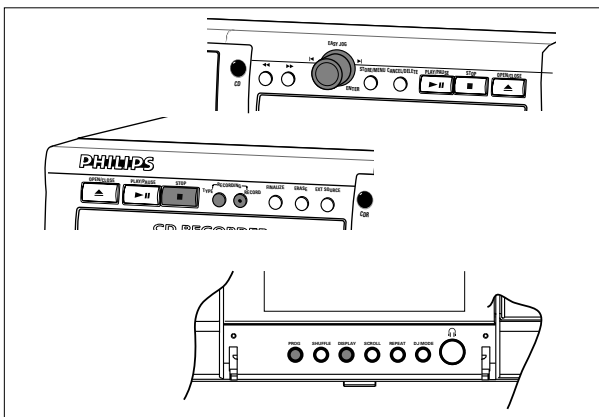

Ljudet kan inte höras under höghastighetsinspelning.

### Förberedelser för höghastighetsinspelning

1 Kontrollera att skivan som ska spelas in är helt utan repor och dammpartiklar.

2 Tryck på RECORDING-TYPE för val av inspelningstyp:

*en gång:* för val av 'RECORD FAST' om du vill göra en snabb inspelning av en skiva eller programmerade spår;

*tre gånger:* för val av 'MAKE CD' om du vill göra en snabb inspelning av en skiva eller programmerade spår och för att automatiskt slutbehandla inspelningen. Se också 'Slutbehandling av CDR & CDRW skivor'.

→ Displayen visar först valet:

Etiketten ← **RECORD** — börjar blinka. Efter 3 sekunder visar displayen den återstående CDR(W) inspelningstiden till vänster och total källtid till höger. (varannan sekund visas *PRESS RECORD*.) Den vänstra valindikatorn lyser.

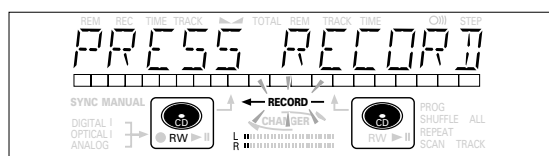
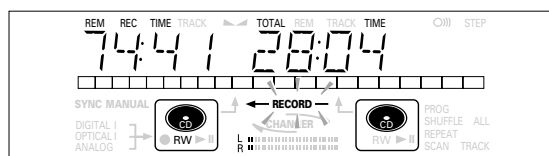
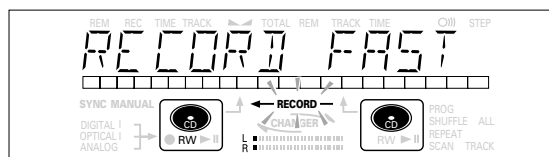

- Om *DOES NOT FIT* visas på displayen finns det inte tillräckligt med brännutrymme kvar på CDR(W)-skivan. Du kan trycka på RECORDING-RECORD: bara kompletta spår som ännu får plats på CDR(W:n) spelas in.

eller

Du kan trycka på PROG för att välja ett eller flera spår för inspelning (se programmering):

- vrid ratten EASY JOG/ENTER till det önskade spårnumret, tryck sedan på ratten (eller på ENTER på fjärrkontrollen) eller
- välj spårnumret direkt via knappsatsen (10 tangenter) på fjärrkontrollen och tryck sedan på ENTER för att bekräfta ditt val och gå till nästa steg.

### Start av höghastighetsinspelning

1 Tryck på RECORDING-RECORD för att starta inspelningen.

→ *WAIT* tänds. Displayen visar den totala återstående tiden för den valda inspelningen. Höghastighetsbränning startar. ← **RECORD** — lyser kontinuerligt.

- Tryck på Display för kontroll av spårnumret och spårtiden. Detta kan göras under inspelning.

- Inspe­lingen stoppar automatiskt.

*Obs: Spår som är kopieringsskyddade kopieras analogt. ANALOG REC visas.*

2 Tryck på STOP för att stoppa en inspelning manuellt.

→ *UPDATE* tänds. ← **RECORD** — släcks och inspe­lingen stoppar. (minsta spårlängd måste vara 4 sekunder annars läggs en tystnad till spåret)

- Om STOP trycks ned inom 3 sekunder efter RECORDING-RECORD, görs ingen inspe­ling.

Efter inspe­ling visar displayen *UPDATE* i flera sekunder. Indikeringarna av total tid kan skilja sig åt en aning. Någon musikinformation har dock inte gått förlorad.

*Obs: Pausfunktionen kan inte aktiveras i denna inspe­lingsfunktion.*

### Viktigt:

**Om du vill spela den inspelade CDR-skivan på en vanlig CD-spelare måste skivan först slutbehandlas. Se Slutbehandling av skivor.**

**Slutbehandlade CDRW-skivor kan bara spelas på CDRW-kompatibla CD-spelare.**

## Inspelning med lyssningsfunktion från intern CD-spelare

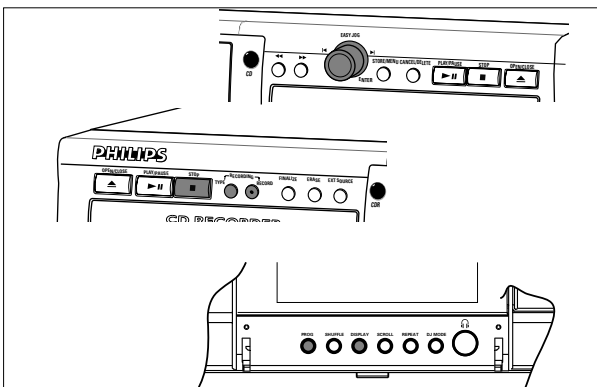

Vid inspelning med lyssning lyssnar du på inspelningen samtidigt som den pågår.

### Förberedelser för inspelning med lyssning

- 1 Kontrollera att skivan som ska spelas in är helt utan repor och dammpartiklar.
- 2 Tryck två gånger på RECORDING-TYPE för inspelning:  
→ Displayen visar först valet:  
Etiketten ← **RECORD** — börjar blinka. Efter 3 sekunder visar displayen den återstående CDR(W) inspelningstiden till vänster och total källtid till höger. (varannan sekund visas *PRESS RECORD*.) Den vänstra valindikatorn lyser.

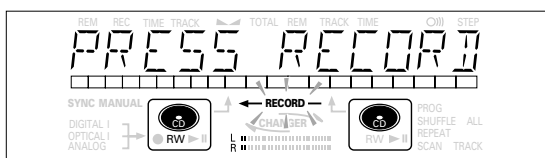
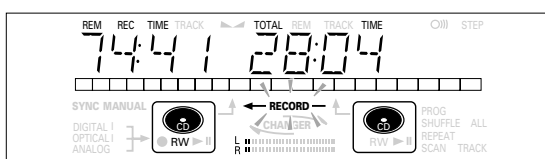
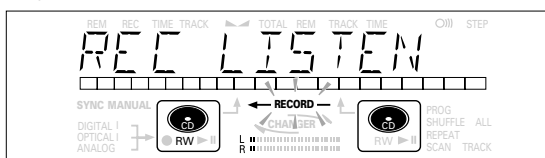

- Om *DOES NOT FIT* visas på displayen finns det inte tillräckligt med utrymme kvar på CDR(W)-skivan. Du kan trycka på RECORDING-RECORD: bara kompletta spår som ännu får plats på CDR(W:n) spelas in.

eller

- Du kan trycka på PROG för att välja ett eller flera spår för inspelning (se programmering):
- vrid ratten EASY JOG/ENTER till det önskade spårnumret, tryck sedan på ratten (eller på ENTER på fjärrkontrollen)

eller

- välj spårnumret direkt via knappsatsen (10 tangenter) på fjärrkontrollen och tryck sedan på ENTER för att bekräfta ditt val och gå till nästa steg.

- 3 Spela först källan och ställ in den optimala inspelningsnivån på CD-brännaren.
- 4 Vrid ratten EASY JOG/ENTER tills alla blå segment kan ses på nivåstapeln för inspelning/uppspelning, men så att de röda segmenten inte lyser kontinuerligt under de högsta passagera.  
→ Displayen visar *-XX dB* (Decibel, t.ex. *-3dB*).
- 5 Stoppa källan.

### Start av inspelning med lyssning

- 1 Tryck på RECORDING-RECORD för att starta inspelningen.  
→ *WAIT* tänds. ← **RECORD** — lyser kontinuerligt och det valda spåret eller programmet kopieras med normal hastighet. Spårnumret och bränntiden visas.
- Tryck på Display för kontroll av spårtiden. Detta kan göras under inspelning.
- Inspelelingen stoppar automatiskt.

*Obs: Spår som är kopieringsskyddade kopieras analogt. ANALOG REC visas.*

- 2 Tryck på STOP för att stoppa en inspelning.  
→ *UPDATE* tänds. ← **RECORD** — släcks och inspelelingen stoppar. (minsta spårlängd måste vara 4 sekunder annars läggs en tystnad till spåret)
- Om STOP trycks ned inom 3 sekunder efter RECORDING-RECORD, görs ingen inspelning.

Efter inspelning visar displayen *UPDATE* i flera sekunder. Indikeringarna av total tid kan skilja sig åt en aning. Någon musikinformation har dock inte gått förlorad.

*Obs: Pausfunktionen kan inte aktiveras i denna inspelningsfunktion.*

### Viktigt:

**Om du vill spela den inspelade CDR-skivan på en vanlig CD-spelare måste skivan först slutbehandlas. Se Slutbehandling av skivor.**

**Slutbehandlade CDRW-skivor kan bara spelas på CDRW-kompatibla CD-spelare.**

## Manuell inspelning från extern CD-spelare

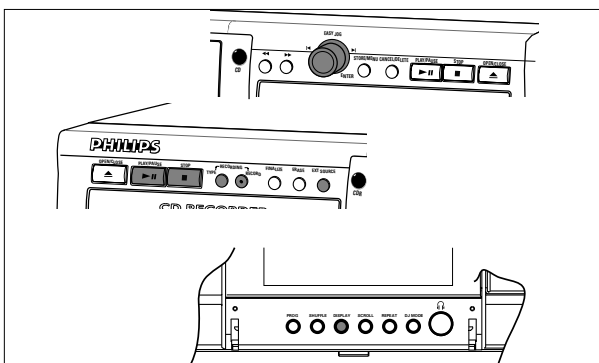

### Viktigt:

- Inspelning från CD-växlare ska alltid startas i Auto-Start.
- Gör bara analoga inspelningar när digital inspelning inte är möjlig.

### Förberedelser för manuell inspelning

- 1 Kontrollera att skivan är helt fri från repor och dammpartiklar.
- 2 Tryck upprepat på EXT(ernal) SOURCE tills (beroende på den använda anslutningen):  
→ DIGITAL I, OPTICAL I eller ANALOG tänds och DIGITAL 1, OPTICAL eller ANALOG visas på displayen.

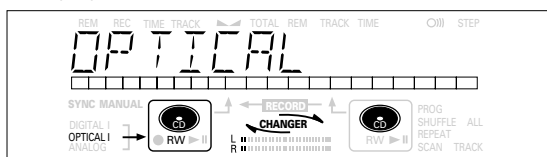

- När Auto Track är På (grundinställning), ökas spårnummer automatiskt vid inspelning.
  - För att stänga av funktionen Auto Track måste man gå till menyläge. Tryck på TRACK INCR på fjärrkontrollen om du vill öka spårnummer manuellt. För ytterligare instruktioner se Menyläge.
- ON (auto): Spårökningarna tas automatiskt över från det digitala källmaterialet eller efter 2,7 sekunders tystnad vid analog inspelning.
- OFF (manual): Under inspelning kan spårnummer ökas manuellt genom att trycka på TRACK INCR på fjärrkontrollen. (Minsta spårlängd är 4 sek.) (Detta kan också göras med apparaten i auto spårökningsläge.)

- Efter inspelning kan spårnummer inte ändras.

Obs: Auto track fungerar bara ihop med konsumentkällor med en digital utsignal enligt audionormen IEC 958 (konsumentartikel).

- 3 Tryck på RECORDING-TYPE fem gånger med brännaren stoppad, för att lägga den i Standby Manuell Inspelning.  
→ MANUAL börjar blinka och displayen visar REC EXT MAN följt av WAIT. Efter några sekunder visas PRESS RECORD följt av den återstående spårtiden och spårnumret på displayen.

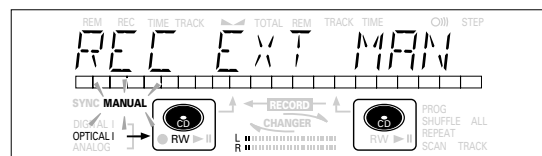

- 4 Spela först källan för att ställa in den optimala inspelningsivån på CD-inspelaren.
- 5 Vrid på tangenten EASY JOG/ENTER tills, på nivåstapeln Record/Play, alla blå segment är tända, men de röda segmenten inte lyser kontinuerligt under de högsta passagera.  
→ Displayen visar - x x BB (Decibel, t.ex. - 3BB).

- 6 Stoppa källan.

### Starta inspelning

- 1 Starta inspelningen genom att trycka på RECORDING-RECORD på CD-brännaren och starta sedan omedelbart källan (från Paus- eller Stopp-läge).  
→ L lyser kontinuerligt. Spårnumret och kvarvarande bränntid visas på displayen.
- Om meddelandet CHECK INPUT också blinkar är den digitala anslutningen fel.
  - Tryck på PAUSE på CD-inspelaren för att spela in en 3 sekunders tystnad i början på ett spår innan källan startas.
  - Tryck på DISPLAY på CD-brännaren vid kontroll av den återstående bränntiden. (Detta kan även göras under inspelning.)
- 2 Stoppa inspelningen genom att trycka på STOP på CD-inspelaren.  
→ UPDATE tänds och L slocknar.
- Om STOP trycktes ner inom 3 sekunder efter RECORDING-RECORD, sker ingen inspelning.
  - Tryck på PAUSE på CD-brännaren för att avbryta bränningen. L börjar blinka. Tryck på PAUSE igen för att starta bränningen. (Ett nytt spår bränns alltid.)

Efter inspelning visar displayen UPDATE i flera sekunder.

Obs: Med AUTO TRACK ON stoppar inspelaren och går till REC STANDBY i 1 minut och går sedan automatiskt till stoppläge. Inspelningar från DAT-, DCC- eller inspelningar gjorda analogt stoppar efter 20 sekunders tystnad. Med AUTO TRACK OFF, är autostopp-läget frånkopplat.

### Viktigt:

Om du vill spela den inspelade CDR-skivan på en vanlig CD-spelare måste skivan först slutbehandlas. Se Slutbehandling av skivor .

Slutbehandlade CDRW-skivor kan bara spelas på CDRW-kompatibla CD-spelare.

Använd alltid REC EXT DISC vid inspelning från CD-växlare.

## Autostart-inspelning från extern CD-spelare CD-SYNC

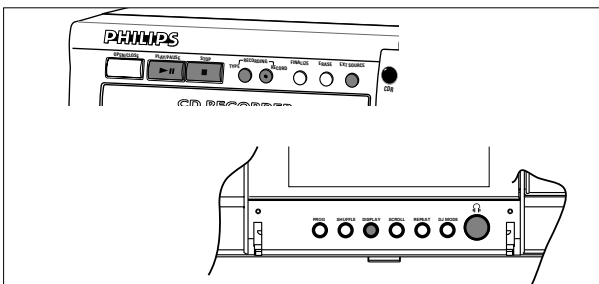

Funktionen CD-SYNC ger dig möjlighet att göra snabba och lätta inspelningar av en CD. Spårökningar identifieras automatiskt från källmaterialet. Spårökningar kan inte läggas till manuellt. I analogt källmaterial identifieras automatiskt en tystnad på 2 sekunder eller mer som en spårökning.

### Förberedelser vid autostart inspelning

- 1 Kontrollera att skivan är helt utan repor och dammpartiklar.
- 2 Tryck på EXT SOURCE upprepat tills (beroende på den använda digitala anslutningen).  
→ DIGITAL I, OPTICAL I eller ANALOG tänds och DIGITAL I, OPTICAL I eller ANALOG visas på displayen.

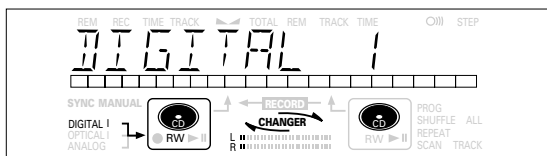

- 3 Tryck fyra gånger på RECORDING-TYPE med CD-brännaren stoppad: om du vill bränna en hel skiva eller program.  
→ ↵ och SYNC börjar blinka och displayen visar REC EXT DISC och WAIT följt av spårnumret, den totala återstående tiden och startkälla.

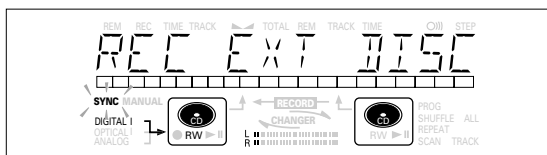

- Om insignalmärket (DIGITAL I) blinkar är den digitala anslutningen felaktig.

### Starta inspelning

- 1 Starta inspelningen genom att trycka på PLAY på den valda källan.  
→ CD-brännaren börjar automatiskt att bränna och ↵ lyser kontinuerligt. Spårnumret och spårtiden visas på displayen.
- Men, om du startar källan under ett spår, börjar CD-SYNC inspelning i början av nästa spår eller efter 2.7 sekunders tystnad i analoga inspelningar.
  - Tryck på DISPLAY för kontroll av den återstående bränntiden på CDR(W:n). (Detta kan även göras under inspelning.)

- Ratten EASY JOG/ENTER kan användas till att ställa in inspelningsnivån.

- Inspelaren stoppar automatiskt.

- 2 Tryck på STOP på CD-inspelaren för att manuellt stoppa inspelningen.

→ UPDATE tänds och SYNC och ↵ slocknar.

- Om STOP ■ trycktes ner inom 3 sekunder efter tryckning på PLAY, äger någon inspelning inte rum.

- Avbryt en inspelning genom att trycka på PAUSE på CD-inspelaren.

→ ↵ börjar blinka. (Autostart-bränning är avaktiverad.)  
Tryck på RECORDING-RECORD på CD-brännaren för att fortsätta.

Efter inspelning visar displayen UPDATE i flera sekunder.

Obs:

- Inspelningar från DAT- DCC- eller analoga källor stoppar först efter 20 sekunders tystnad.
- Auto track är alltid aktiv.

### Viktigt:

**Om du vill spela den inspelade CDR-skivan på en vanlig CD-spelare måste skivan först slutbehandlas. Se Slutbehandling.**

**Slutbehandlade CDRW-skivor kan bara spelas på CDRW-kompatibla CD-spelare.**

**Använd alltid REC EXT DISC vid inspelning från CD-växlare.**



## Slutbehandling av CDR- & CDRW-skivor

Under slutbehandlingen skrivs innehållsförteckningen (TOC) på skivan.

Slutbehandling är lätt att göra men nödvändigt för att:

- kunna spela inspelningar på en CD-SPELARE,
- undvika fler oönskade inspelningar på en skiva,
- undvika att radera spår på en CDRW,
- skriva CD-text på en CDR(W).

### Auto slutbehandling

Auto slutbehandling är möjlig vid användning av funktionen MAKE CD.

### Manuell slutbehandling

1 Kontrollera av skivan (i CD-inspelaren) är helt utan repor och dammpartiklar.

2 Tryck med inspelaren stoppad på FINALIZE.

→ Displayen visar FINALIZE CD och PRESS RECORD.

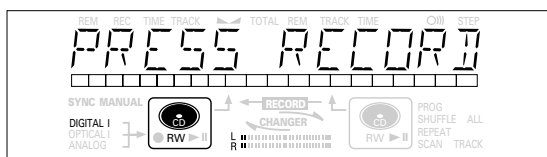
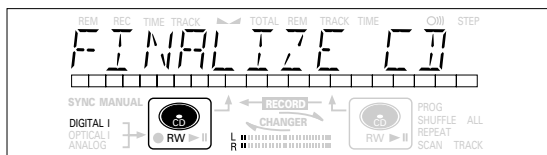

3 Tryck på RECORDING-RECORD.

- xx xx FINAL and den ungefärliga slutbehandlingstiden visas på displayen. Displayen räknar ned under slutbehandlingen. När slutbehandlingen är klar visas det totala antalet spår och total inspelningstid på displayen. För CDR(W), ändras  till  på displayen.

Slutbehandling tar minst 2 - 4 minuter.

Obs:

- Under slutbehandling tar CD-inspelaren inte emot några driftskommandon.
- När en CDR är slutbehandlad kan inga fler inspelningar läggas till.

## Neutralisering av CDRW-skivor

### Enbart för CDRW-skivor.

Om du vill göra fler inspelningar (eller radera spår) på en slutbehandlad skiva måste du först neutralisera den. Innehållsförteckningen (TOC) kommer att tas bort. (Detta är inte möjligt med CDR-skivor.)

För att neutralisera:

1 Tryck med CD-inspelaren stoppad på RECORDING-TYPE eller ERASE.

→ UNFINALIZE och PRESS ENTER visas på displayen.

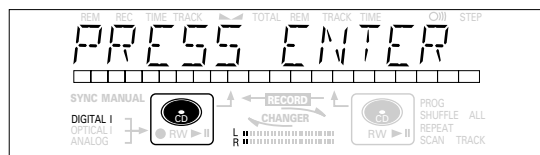
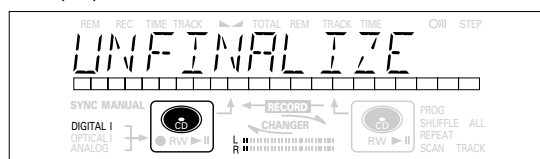

2 Tryck på JOG (ENTER).

→ Skivan neutraliseras nu och kan brännas på nytt och bränn- eller raderingsläget läggs i.

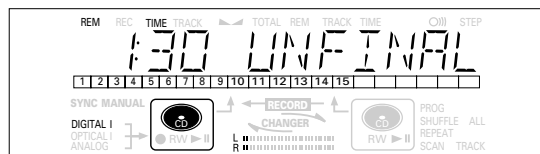

3 Du kan nu starta bränningen eller raderingen. Tryck på STOP ■ om du inte vill göra någon mer bränning eller radering.

Obs:

- Neutraliseringen tar ca 1,5 minut.
- Vid neutralisering av en CDRW med existerande text, kommer denna text att flyttas över till CD-brännarens minne. Det kan inträffa att textminnet är fullt. Meddelandet MEMORY FULL/FINALIZE CD visas. För att tömma brännarens textminne måste man radera text från det. Detta kan göras på två sätt:
  - 1) Slutbehandla en eller flera icke slutbehandlade skivor med existerande CD-text.
  - 2) Ta bort text på icke slutbehandlade skivor med alternativet 'memory view' i Menyläget.

# INSPELNING

## Radera CDRW-skivor

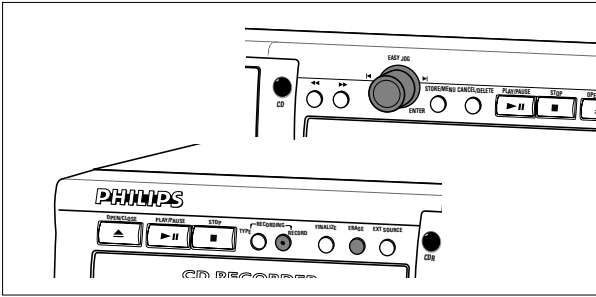

Enbart för icke slutbehandlade CDRW-skivor.  
Du kan radera:

- Spår kan bara raderas från slutet.

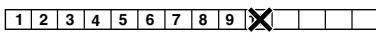

- Med EASY JOG kan du radera flera spår.



*Obs: Det går inte att radera spår inne i sekvensen.*

- Det går också att radera hela skivan på en gång.

### För att radera ett eller fler spår från slutet:

#### 1 Tryck en gång på ERASE.

- Displayen visar antalet spår och deras totala speltid.  
*ERASE TRACK* och *PRESS RECORD* tänds.

- Om skivan är slutbehandlad visas **CD** på displayen efter insättning av en CDRW i inspelaren. Inspelaren ber dig att först bekräfta neutralisering. Bekräfta genom att trycka på tangenten EASY JOG/ENTER eller på ENTER på fjärrkontrollen.

#### 2 Välj spåret(-en) du vill radera genom att vrida ratten EASY JOG/ENTER åt vänster.

- De valda spårnumren börjar blinka på spårbandet.
- Displayen visar återstående tid efter raderingen av det valda spåret (eller spåren), spåret som visas kommer också att tas med i raderingen.

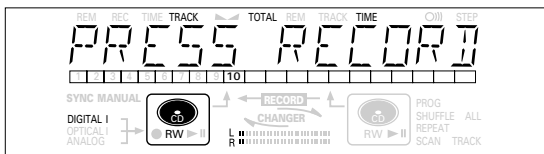
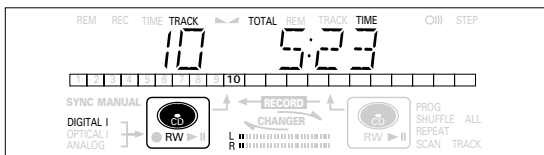

#### 3 Tryck på RECORDING-RECORD.

- Displayen visar den totala nedräkningstiden och *ERASE*.
- När de(t) valda spåret(-en) har raderats visar displayen de återstående spåren och deras totala speltid.

## Radera hela skivan:

#### 1 Tryck två gånger på ERASE.

- Displayen visar antalet spår och deras totala speltid.  
*ERASE DISC* och *PRESS RECORD* tänds.

- Om skivan är slutbehandlad visas **CD** på displayen när en CDRW satts in i inspelaren. Inspelaren ber dig först att bekräfta neutralisering. Bekräfta genom att trycka på tangenten EASY JOG/ENTER eller på ENTER på fjärrkontrollen.

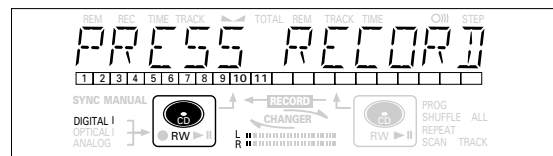
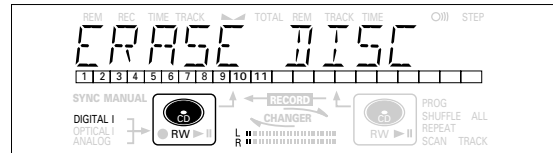

#### 2 Tryck på RECORDING-RECORD.

- Displayen visar den totala nedräkningstiden och *ERASE*.  
Hela skivan kommer att raderas.

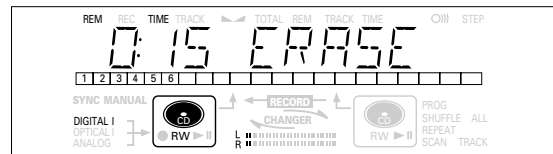

Radering av en hel skiva kan ta upp till 15 sekunder.

## Spela på en 2-skivsväxlare (Växlarfunktion)

Din CD-växlare kan spela de två decken efter varandra (VÄXLAR-funktion). Detta är standardinställningen.

- Välj CHANGER Mode med hjälp av tangenten DJ MODE.  
→ CHANGER visas på displayen och **CHANGER** tänds.

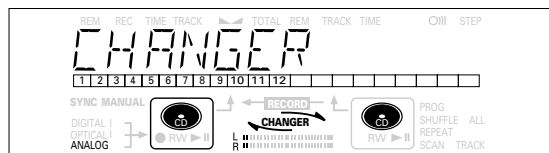

- Tryck på PLAY/PAUSE ► || på decket du vill spela för att starta CD-uppspelningen.
    - ► tänds, spårnumret och spårtiden för spåret som spelas visas på displayen.
    - Efter spelning av den första skivan spelas den andra skivan automatiskt.
  - Tryck en, två eller tre gånger på DISPLAY för att se:
    - återstående spårtid, totalt återstående tid, permanent textinformation (se Menyläge).
  - Tryck igen på PLAY/PAUSE ► || för att tillfälligt stoppa uppspelningen.
    - || Tänds på displayen.
  - Tryck på nytt på PLAY/PAUSE ► || för att fortsätta uppspelningen.
- Tryck på STOP ■ för att stoppa uppspelningen.
    - På displayen visas antalet spår och den totala speltiden.
  - Tryck på CDR-tangenten eller CD-tangenten i displayramen om du vill se informationen om det andra däck.

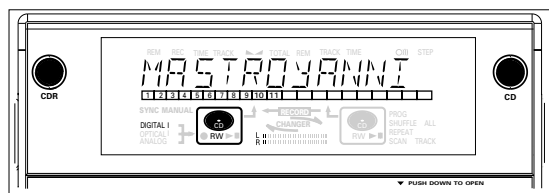

## Uppspelning av CD-skivor på deck 1 och/eller deck 2 (DJ-funktion)

Med detta dubbeldäck går det att spela CD-inspelardäcket och/eller CD-spelardäcket individuellt (samtidigt). I så fall måste den extra CD-utgången också anslutas till en förstärkare.

- Välj DJ-läge med tangenten DJ MODE.  
→ DJ MODE visas på displayen och **DJ** tänds.

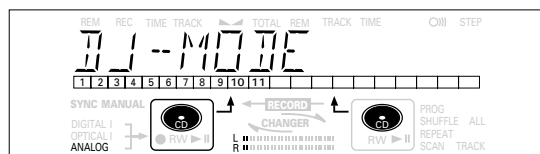

- Tryck på PLAY/PAUSE ► || för att starta CD-uppspelningen på däck du vill spela.
    - ► tänds och spårnumret och spårtiden för spåret som spelas visas på displayen.
  - Det går också att spela båda däckerna samtidigt. Genom att trycka på CDR-tangenten eller CD-tangenten kan du välja det däck du vill lyssna på.
  - Tryck en, två eller tre gånger på DISPLAY för att se:
    - återstående spårtid, totalt återstående tid, permanent textinformation (se Menyläge).
  - Tryck på nytt på PLAY/PAUSE ► || för att tillfälligt avbryta uppspelningen.
    - || tänds på displayen.
  - Tryck igen på PLAY/PAUSE ► || för att fortsätta uppspelningen.
- Tryck på STOP ■ för att stoppa uppspelningen.
    - På displayen visas antalet spår och den totala uppspelningstiden. Tryck på CDR eller CD om du vill se denna information om det andra däck.

# UPPSPELNING

## Välja ett spår

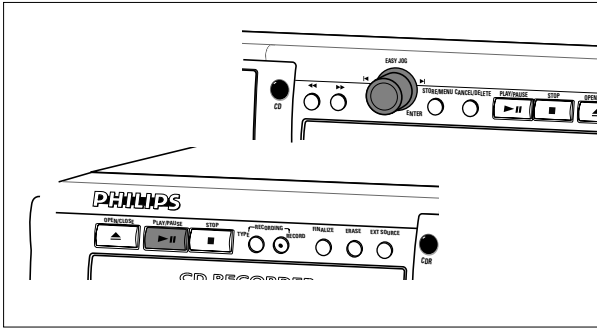

## Välja ett spår under uppspelning

- 1 Vrid på tangenten EASY/ENTER tills det önskade spårnumret visas på displayen.  
→ Uppspelningen hoppar till början av det valda spåret, eller  
Välj CDR eller CD på fjärrkontrollen och knappa in det erforderliga spårnumret med hjälp av sifvertangenterna på fjärrkontrollen. Tryck på tangenterna i snabb följd vid 2-siffriga spårnummer. Tryck för spår på den andra skivan först på CD eller CDR, det som är aktuellt.  
→ Uppspelningen hoppar till början av det valda spåret.  
eller  
Tryck på ◀ eller ▶ på fjärrkontrollen en eller flera gånger.  
→ Uppspelningen hoppar till början av det nuvarande, föregående eller följande spåret, inkluderande spår på skivan i det andra däckat. (Endast Växlarläge.)

## Selecting a track when CD play is stopped

- 1 Vrid på tangenten EASY JOG/ENTER eller ENTER på fjärrkontrollen tills det önskade spårnumret visas på displayen.
- 2 Tryck på EASY JOG/ENTER eller ENTER på fjärrkontrollen för att bekräfta eller tryck på PLAY/PAUSE ▶ || för att starta en uppspelning,  
eller  
1 Välj CDR eller CD på fjärrkontrollen och knappa in det erforderliga spårnumret med hjälp av sifvertangenterna. Tryck på tangenterna i snabb följd vid 2-siffriga spårnummer.  
eller  
1 Tryck snabbt en ◀ eller ▶ flera gånger på ◀ eller ▶.
- 2 Starta uppspelningen genom att trycka på PLAY/PAUSE ▶ || EASY JOG/ENTER eller ENTER på fjärrkontrollen.

## Söka

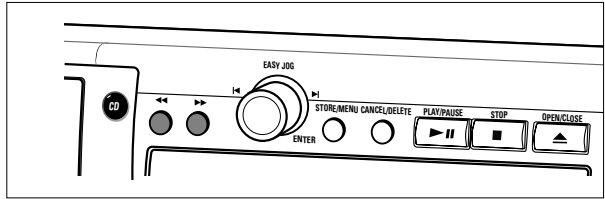

- 1 Håll ner ◀◀ eller ▶▶ (i uppspelningsläge).  
→ Spelaren söker först bakåt eller framåt med 10 gånger normal hastighet med ljudet på låg volym, övergår sedan till 50 gånger normal hastighet med ljudet bortkopplat.
  - 2 Släpp knappen vid den önskade passagen.  
→ Uppspelning börjar vid den önskade passagen.
- Obs: Under Shuffle, Repeat Track eller Programmed Play, begränsas sökningen till inom det spår som spelas för tillfället.*

## Shuffle uppspelning (slumpmässig ordningsföljd)

Endast i Växlarläge.

- 1 Välj Växlarläge, om så krävs med hjälp av tangenten DJ MODE.
- 2 Tryck på SHUFFLE före eller under uppspelning av en skiva för att starta slumpmässig uppspelning.  
→ Spårn på CD:n (eller program om inställt) spelas upp i slumpmässig ordningsföljd.
- 3 Tryck på SHUFFLE igen för att avaktivera Shuffle-funktionen.  
→ CD-brännaren går till läge Stop.

*Obs: Shuffle tas också bort om du öppnar skivfacket.*

## Upprepa CD, spår eller program

- 1 Tryck en eller flera gånger på REPEAT under uppspelning av en CD.  
→ När **REPEAT TRACK** tänds, spelas det aktuella spåret upp upprepat. När **REPEAT ALL** lyser, spelas skivan eller programmet upprepat.

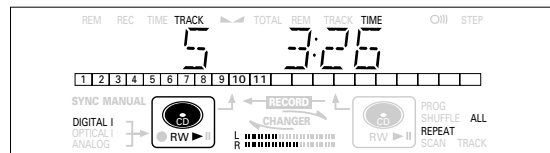

- 2 Tryck för att återgå till normal uppspelning en eller flera gånger på REPEAT tills:  
→ **REPEAT** försvinner från displayen.

*Obs:*

- På tvåskivsväxlaren kan du använda "shuffle" ihop med **REPEAT ALL** eller "programmed play".
- **REPEAT** tas också bort om du öppnar skivfacket.

## Påpekanden om programmering

- Du kan programmera upp till 99 spår för uppspelning i valfri ordningsföljd.
- Spår kan programmeras mer än en gång, men varje gång räknas som ett spår (**STEP**).
- Ett program för uppspelning kan göras från både skivan i brännardäcket och skivan i spelardäcket. Ett program för bränning kan bara göras från den första skivan i spelardäcket.

## Programmering för uppspelning

- Välj Changer mode eller DJ mode med hjälp av tangenten DJ MODE.  
→ **CHANGER** eller **DJ MODE** visas på displayen.
- Tryck på CDR eller CD för val av det erforderliga decket.  
→ Den valda tangenten tänds.
- Tryck på PROG(ram) för att lägga i programfunktion.  
→ **PROG** blinkar och **PROGRAM** följt av spårinformation visas på displayen.

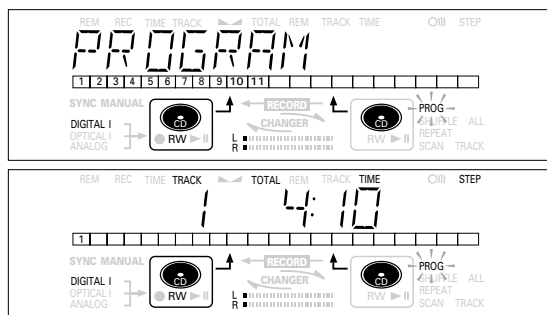

- Välj de erforderliga spårnumren genom att vrida ratten EASY JOG/ENTER åter vänster eller höger och spara genom att trycka på ENTER.

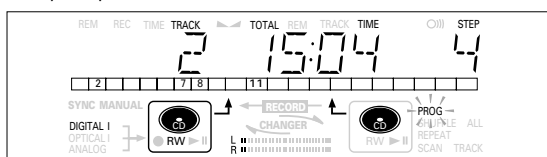

eller:

Knappa in ett spårnummer med sifvertangenterna på fjärrkontrollen och tryck på ENTER för att bekräfta. Tryck i snabb följd på tangenterna vid 2-siffriga nummer.

→ Spåret sparas i programmet vid tryckning på EASY JOG/ENTER eller ENTER på fjärrkontrollen.

→ Spårnumret, total programtid och antalet programmerade spår (**STEP**) visas.

- Upprepa steg 4 för alla spår som ska programmeras.

- Tryck på STOP eller PROG(ram) för att avsluta programmeringen.  
→ **PROG** lyser kontinuerligt.

- Tryck på PLAY/PAUSE ► || för att starta programmerad uppspelning.

## Programmering för inspelning

- Tryck på RECORDING-TYPE för val av önskad inspelningsfunktion (se 'Inspelning').
- Ställ samman ditt program enligt beskrivningen i "programmering för uppspelning". (steg 3 till 5)
  - Endast spår från skivan i spelaren kan sparas.
- Tryck på RECORDING-RECORD för att starta inspelning.

Obs:

- Tryck på PROG(ram) följt av ◀ eller ▶ med CD-inspelaren i stoppat läge för att granska programmet.

- Upprepa moment 1 till 7 för att lägga till fler spår till programmet.

- Om du försöker spara fler än 99 spår visas **PROG FULL** på displayen.

## Radera ett program

- Tryck på STOP ■ om du vill stoppa den programmerade uppspelningen.
- Tryck på STOP ■ igen för att radera programmet.  
→ **PROG** försvinner från displayen.
- Programmet kan också raderas om du öppnar skivfacket.

## Radera ett spår från ett program

- Tryck i stoppat läge på PROG(ram) för att lägga in Programläge.
- Använd ◀ eller ▶ för att välja spåret som måste tas bort.  
→ På displayen visas spårnumret och programsteget.
- Tryck på CANCEL/DELETE för att radera spår från programmet.  
→ De återstående programstegen och den återstående uppspelningstiden för programmet försvinner.
- Upprepa steg 2 och 3 för alla spår som ska raderas.
- Tryck på STOP ■ eller PROG(ram) för att avsluta raderingen.  
→ **PROG** lyser kontinuerligt.

# MENYLÄGE

## Påpekande om Menyfunktionen

- I menyläget får du åtkomst till ett antal funktioner som inte kan nås via de vanliga knapparna (framtill på däckets och på fjärrkontrollen).
- TEXT-undermenyerna (A-B) ger dig möjlighet att ge namn till skivor och spår. Skiv- och spårnamnen visas vid uppspelning.
- I undermenyerna RECORDING (D-E) kan du ställa in Auto Track och Balance.
- Alla inställningar (utom Balance) gjorda i Menyläge sparas i däckets minne och kan när som helst kallas upp och ändras.

## Allmän Menyhantering

Meny aktiv i läge Recording eller Stop.

- 1 Välj först CDRW vid användning av fjärrkontrollen.
- 2 Tryck på STORE/MENU på däckets eller fjärrkontrollen för att lägga i Menyläge.  
→ *TEXT EDIT* visas på displayen.
- 3 Vrid EASY JOG/ENTER för val av önskade undermenyer.
- 4 Tryck på EASY JOG/ENTER för att bekräfta val.
- 5 Vrid på JOG/ENTER för val av alternativ i undermenyerna.
- 6 Tryck på EASY JOG/ENTER för att bekräfta val.
- 7 Tryck på STORE/MENU för att spara val och gå tillbaka till undermenyn.
- 8 Tryck på STOP ■ för att spara inställningar och avsluta Menyläget.

*Obs: Text kan bara redigeras för icke slutbehandlade skivor.  
(Slutbehandlade CDRW-skivor måste först neutraliseras.)*

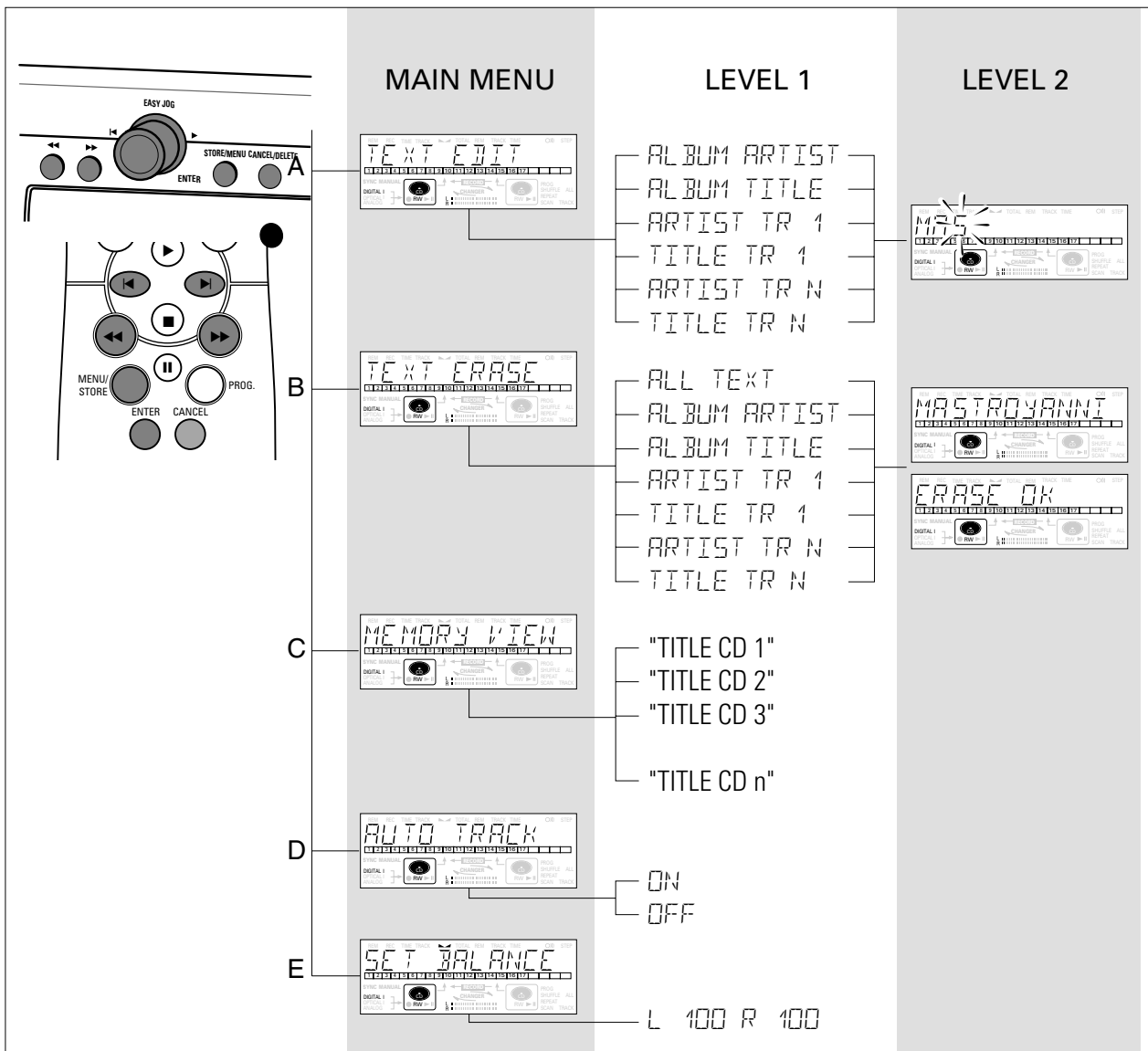

## A. Textinläggning/textredigering

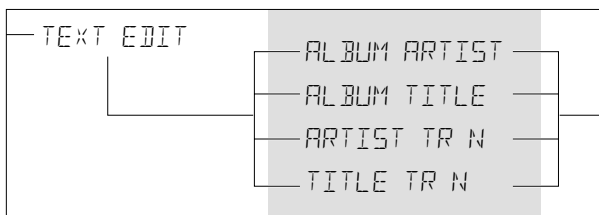

CD-Text kan läggas till en inspelning eller ändras i läge Stop eller under inspelning.

Text sparas i brännarens minne och kan redigeras fram tills att CDR-skivan slutbehandlas. Text på en (icke slutbehandlad) CDRW kan redigeras när som helst.

- 1 Tryck på STORE/MENU.  
→ `TEXT EDIT` visas på displayen.
- 2 Tryck på EASY JOG/ENTER för att bekräfta.  
→ `ALBUM ARTIST` visas på displayen.
- 3 Vrid EASY JOG/ENTER för val av önskat alternativ i undermenyn. `ALBUM ARTIST`, `ALBUM TITLE`, `ARTIST TR 1`, `TITLE TR 1`, etc.
- 4 Tryck på EASY JOG/ENTER för att bekräfta.  
→ Det första teckenutrymmet visas på displayen.
- 5 Välj tecknen genom att vrida knappen EASY JOG/ENTER eller genom att trycka på motsvarande siffer-/alfabetsknapp på fjärrkontrollen.
- 6 Tryck på EASY JOG/ENTER för att spara varje tecken och gå till nästa markörposition.
  - Med knapparna ◀▶ kan du gå till en önskad markörposition.
  - Med knappen CANCEL kan du radera ett tecken.

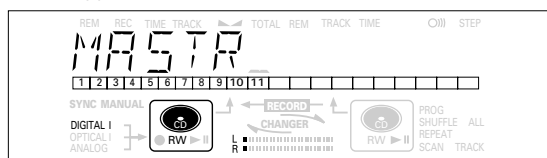

- 7 Tryck på STORE/MENU för att spara ett namn du har lagt in och gå tillbaka till undermenyn fortsätta vid 3 eller STOP ■ för att avsluta.

Obs:

- Maximalt 60 tecken kan sparas för varje punkt.
- Genom att trycka på knappen EASY JOG/ENTER eller ENTER på fjärrkontrollen utan att först välja ett tecken, kan du lägga in ett mellanrum mellan tecken.
- När ett namn på en artist har sparats för ett särskilt spår, kopieras namnet automatiskt för nästa spår. Namnet kan bekräftas genom att trycka på STORE/MENU eller kan ett nytt namn läggas in enligt beskrivningen ovan.

## B. Radera text/textredigering

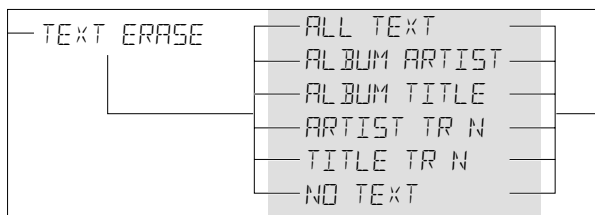

- 1 Tryck på STORE/MENU.  
→ `TEXT ERASE` visas på displayen.
- 2 Vrid knappen EASY JOG/ENTER för val av undermenyn `TEXT ERASE`.  
→ `TEXT ERASE` visas på displayen.
- 3 Tryck på EASY JOG/ENTER för att bekräfta.  
→ Om en text är tillgänglig visas `ALL TEXT` på displayen. (När det inte finns någon text tillgänglig visas meddelandet `NO TEXT` på displayen.)
- 4 Vrid EASY JOG/ENTER för val av önskat alternativ i undermenyn: `ALL TEXT`, `ALBUM ARTIST`, `ALBUM TITLE`, `ARTIST TR 1`, `TITLE TR 1`, etc.
- 5 Tryck på EASY JOG/ENTER för att bekräfta.  
→ Displayen ber dig att bekräfta ditt val på nytt. `ERASE OK` visas på displayen.
- 6 Tryck på EASY JOG/ENTER för att bekräfta på nytt.  
→ `UPDATE` visas på displayen.
- 7 Tryck på STORE/MENU för att gå tillbaka till undermenyn eller på STOP ■ för att avsluta.

# MENYLÄGE

## C. Gå igenom CD-text i minnet/ minnesgranskning

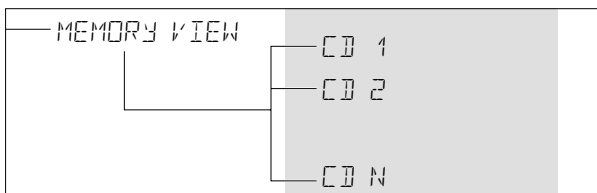

CD-text sparas i inspelarens minne. När en CDR(W) ska slutbehandlas skrivs CD-text på skivan och tas bort från inspelarens minne. Med funktionen MEMORY VIEW kan du granska/radera CD-texten i inspelarens minne för en icke slutbehandlad skiva. Utnyttjat minnesutrymme visas varje gång facket öppnas med en icke slutbehandlad CDDR(W) insatt. (t.ex. (bijv. MEMORY SP/□)

- 1 Tryck på STORE/MENU.  
→ TEXT EDIT visas på displayen.
- 2 Vrid knappen EASY JOG/ENTER för val av undermenyn MEMORY VIEW.  
→ MEMORY VIEW visas på displayen.
- 3 Tryck på EASY JOG/ENTER för att bekräfta.  
→ Den första albumtiteln i inspelarens minne visas på displayen.
- 4 Välj den albumtitel du vill radera genom att vrida ratten EASY JOG/ENTER.

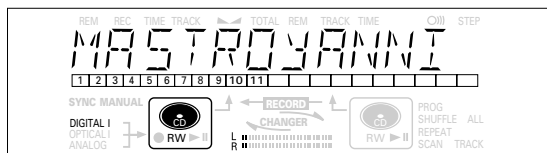

- 5 Tryck på EASY JOG/ENTER för att bekräfta.  
→ ERASE MEMORY visas på displayen.

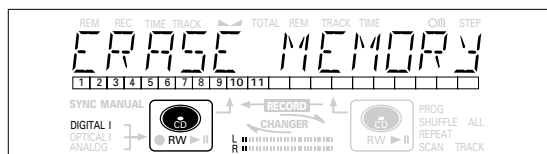

- 6 Tryck på knappen EASY JOG/ENTER för att bekräfta raderingen av texten för denna särskilda skiva.  
→ UPDATE visas på displayen.
- 7 Tryck på STORE/MENU för att gå tillbaka till undermenyn eller på STOP ■ för att avsluta.

Obs:

- Om det inte finns några skivor i minnet visas meddelandet MEMORY EMPTY på displayen.
- När textminnet i din CD-inspelare är fullt visas meddelandet MEMORY FULL följt av FINALIZE CD. Om du vill lägga till en CD i listan över skivor för vilka text finns sparad, måste du radera en skiva från denna lista eller slutbehandla en annan skiva. ("för vilken text finns sparad")
- MEMORY FULL/FINALIZE CD kan också visas vid neutralisering av CDRW-skiva för vilken text fanns sparad (se 'Neutralisering av CDRW-skivor'). Samma åtgärd(-er) ska vidtas för att få minnesutrymme.



## D. Auto spårökning/auto track

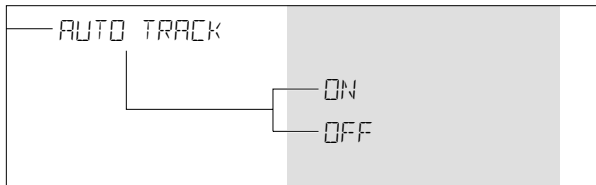

- 1 Tryck på STORE/MENU.  
→ *TEXT EDIT* visas på displayen.
  - 2 Vrid knappen EASY JOG/ENTER för val av undermenyn AUTO TRACK.  
→ *AUTO TRACK* visas på displayen.
  - 3 Tryck på EASY JOG/ENTER för att bekräfta.  
→ *ON* visas på displayen.
  - 4 Vrid knappen EASY JOG/ENTER för val av Auto track *ON* eller *OFF*.
- När *ON* väljs ökas spårnumren automatiskt vid inspelning.
  - När *OFF* väljs kan du själv numrera de inspelade spåren.

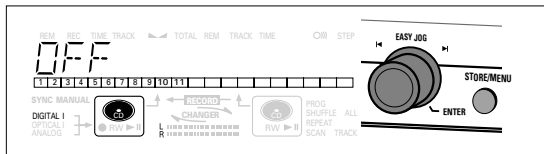

- 5 Tryck på EASY JOG/ENTER för att bekräfta.  
→ *AUTO TRACK* visas på displayen.
- 6 Tryck på STORE/MENU för att spara inställningar och gå tillbaka till undermenyn eller på STOP ■ för att avsluta.

## E. Balans (bara aktiv i läge Recording/Standby)

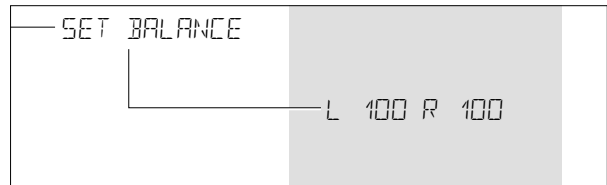

- 1 Tryck på STORE/MENU.  
→ *TEXT EDIT* visas på displayen.
- 2 Vrid knappen EASY JOG/ENTER för val av undermenyn SET BALANCE.  
→ *SET BALANCE* visas på displayen.
- 3 Tryck på EASY JOG/ENTER för att bekräfta.  
→ ◀ ▶ och *L 100 R 100* visas på displayen.

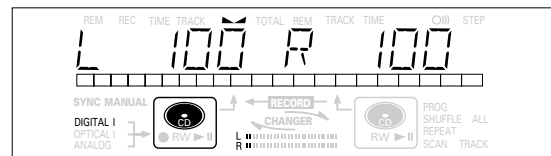

- 4 Ställ in inspelningsbalansen genom att vrid knappen EASY JOG/ENTER.

- Vridning åt vänster: den vänstra siffran (▶) räknar ner, höger räknar upp.
- Vridning åt höger: den högra siffran (◀) räknar ner, vänster räknar upp.

- 5 Tryck på EASY JOG/ENTER för att bekräfta.
- 6 Tryck på STORE/MENU för att spara inställningar.

*Obs: Inställningen av balans sparas inte permanent.*

## FELSÖKNING

Om CD-inspelaren är sönder, är det klokt att först gå igenom denna lista. Du kanske har glömt ett enkelt moment.

### Varning!

**Försök inte under några omständigheter reparera CD-inspelaren själv eftersom det gör garantin ogiltig.**

**SYMPTOM** • tänkbar lösning:

- Ingen ström**
- kontrollera att POWER ON/OFF-knappen är på (röd lysdiod tänd): CD-brännaren är i Standby-läge
  - kontrollera att nätkabeln är rätt ansluten
  - stäng AV inspelaren och sätt sedan omedelbart på den igen

### Auto track fungerar inte

- kontrollera om auto track on är valt i menyn
- kontrollera om det är 2,7 sekunders tystnad mellan spåren (enbart analog inspelning)
- kontrollera om källan är en konsumentkälla med digital utsignal enligt IEC-audionormen
- källan är DVD-spelare (ingen spårinformation)

### Inget ljud

- kontrollera audioanslutningarna
- prova med en annan källa om en förstärkare används

### Förstärkarens ljud är förvrängt

- kontrollera att CD-inspelarens analoga utgång inte är ansluten till förstärkarens Phono-ingång

### Uppspelning startar inte

- kontrollera att skivans etikett är vänd uppåt
- rengör skivan
- kontrollera att skivan inte är defekt genom att prova med en annan skiva

### Fjärrkontrollen fungerar inte

- peka med fjärrkontrollen direkt mot CD-inspelaren
- kontrollera batterierna och byt vid behov
- välj den högra källan först

### Spelar inte in

- rengör skivan
- kontrollera om CDR(W) är en ej slutbehandlad skiva
- kontrollera att det går att spela in på skivan; byt vid behov
- skivan är inte en AUDIO-skiva (WRONG DISC)
- inkälla vald. Inskylten blinkar (CHECK INPUT)
- textminne fullt (MEMORY FULL / FINALIZE CD). När en CDRW måste neutraliseras för inspelning. Radera text för annan/andra skiva(-or) eller slutbehandla annan/andra skiva(-or) för att få minnesutrymme
- totalt återstående tid räcker inte, försök med att programmera spår (se programmering)

### Inspelning är förvrängd

- kontrollera att inspelningsnivån är rätt

### 20 sekunders paus mellan inspelningar

- se Autostart-inspelning från extern CD-spelare CD-SYNC

### Spelaren reagerar inte

- stäng av spelaren med POWER ON/OFF-knappen på framsidan och sätt sedan på den igen

### DISC RECOVER på displayen

- strömavbrott har inträffat under inspelning, CD-inspelaren försöker reparera skivan
- om DISC ERROR sedan visas på displayen kan skivan inte användas till fler inspelningar, och kan inte slutbehandlas. Men, den kan fortfarande spelas på CD-inspelaren eller annan CD-inspelare
- på en CDRW har spåret som spelas in gått förlorat, men fler inspelningar och slutbehandling kan fortfarande göras