

Περιεχόμενα

γενικές πληροφορίες και δίσκοι	
Ευχαριστούμε	266
Σχετικά με το εγχειρίδιο αυτό	266
Τεχνικά χαρακτηριστικά	266
Δίσκοι για εγγραφή.....	267
Δίσκοι για αναπαραγωγή	267
Συντήρηση	267
Εξαρτήματα	267
πληκτρα και συνδέσεις	
Πληκτρα στην εμπρόσθια πλευρά.....	268
Συνδέσεις στην πίσω πλευρά.....	269
καντράν	
Ενδείξεις καντράν	269
Μηνύματα καντράν	270
Μηνύματα μενού.....	271
εγκατάσταση	
Συνδέσεις γενικά.....	271
Αναλογικές συνδέσεις CD εγγραφής & CD αναπαραγωγής	272
Αναλογικές συνδέσεις CD αναπαραγωγής	272
Ψηφιακές ομοαξωνικές συνδέσεις CD εγγραφής	273
Ψηφιακές οπτικές συνδέσεις CD εγγραφής	273
Τροφοδοσία	274
Οδηγίες τοποθέτησης συσκευής	274
Τοποθέτηση μπαταριών στο Τηλεχειριστήριο.....	274
Τηλεχειριστήριο	
Εντολές τηλεχειριστηρίου.....	275
Τοποθέτηση των δίσκων	275
Εγγραφή	
Παρατηρήσεις για την εγγραφή	276
Λειτουργίες εγγραφής.....	276
Υψηλής ταχύτητας εγγραφή από εσωτερικό CD.....	277
Ακρόαση εγγραφής από εσωτερικό CD αναπαραγωγής	278
Χειροκίνητη εγγραφή από εξωτερικό CD αναπαραγωγής	270
Αυτόματη έναρξη εγγραφής από εξωτερικό CD αναπαραγωγής - CD συγχρον.	280
Ολοκλήρωση δίσκου εγγραφής CDR & Επανεγγραφής CDRW.....	281
Μη ολοκλήρωση δίσκου εγγραφής CDRW	281
Σβήσιμο δίσκου επανεγγραφής CDRW.....	282
Αναπαραγωγή	
Αναπαραγωγή CD 2 δίσκων (τρόπος αλλαγής)	283
Αναπαραγωγή CD στο κασετόφωνο 1 καν/ή στο κασετόφωνο 2 (λειτουργία DJ).....	283
Επιλογή τραγουδιού.....	284
Αναζήτηση	284
Αναπαραγωγή τραγουδιών με οποιαδήποτε σειρά	284
Επανάληψη δίσκου CD, τραγουδιού ή προγραμματισμού	284
Προγραμματισμός	
Παρατηρήσεις για τον προγραμματισμό	285
Λειτουργία Μενού	
Παρατηρήσεις για τη λειτουργία Μενού	286
Γενική λειτουργία του Μενού	286
A. Εισαγωγή κειμένου	287
B. Σβήσιμο κειμένου.....	287
C. Επανεξέταση μνήμης Κειμένου CD	288
D. Αυτόματη αύξηση του αριθμού τραγουδιού	289
E. Ισορροπία καναλιών	289
Διόρθωση Προβλημάτων	
Πιθανές βλάβες και διόρθωση.....	290

Ευχαριστούμε

που αγοράσατε αυτό το διπλό CD Εγγραφής/Αναπαραγωγής της Philips.

Στη δεκαετία του 1980 η Philips εφεύρε ένα νέο σύστημα ήχου το CD. Ο δίσκος CD (compact disc) αποκάλυψε καινούργιες διαστάσεις ψηφιακού ήχου χαρίζοντας σας περισσότερη απόλαυση.

Ο δίσκος CD (compact disc) επιτρέπει υψηλή αντίθεση σε μεγάλης ή χαμηλής έντασης μουσικών κομματιών, με τέλειο διαχωρισμό καναλιών.

Η Philips ανέπτυξε περαιτέρω την τεχνολογία του δίσκου compact disc με αποτέλεσμα να έχουμε σήμερα στη διάθεσή μας το CD εγγραφής.

Με το CD εγγραφής/αναπαραγωγής της Philips μπορείτε να κάνετε τώρα τους δικούς σας υψηλής ποιότητας δίσκους CD ήχου (τηρώντας μόνο τους τοπικούς κανονισμούς περί αντιγραφής δίσκων), είτε εγγράφοντας στην κανονική ή υψηλή ταχύτητα από το CD Αναπαραγωγής στο CD Εγγραφής ή εγγράφοντας από εξωτερική πηγή. Και φυσικά μπορείτε να παίξετε όλους τους γραμμένους δίσκους CD ήχου, χρησιμοποιώντας το ένα ή και τα δύο κασετόφωνα χωριστά ή μαζί σαν CD δύο δίσκων.

Σημείωση: Σε ορισμένες χώρες, συμπεριλαμβανομένης της Μ. Βρετανίας και ορισμένων χωρών της Βρετανικής Κοινοπολιτείας, η χρήση του προϊόντος (δηλ. του CD Εγγραφής) σύμφωνα με το παρόν εγχειρίδιο χρήσης ενδέχεται να απαιτεί την έγκριση των κατόχων των πνευματικών δικαιωμάτων.

Σχετικά με το Εγχειρίδιο αυτό

Το εγχειρίδιο αυτό σας δίνει οδηγίες για τη λειτουργία της συσκευής αυτής:

- Οι αριθμοί (1) στο κείμενο δείχνουν τη σειρά των ενεργειών που χρειάζονται για την εκτέλεση ορισμένης λειτουργίας.
- Τα βέλη (→) δείχνουν παρατηρήσεις, συμβουλές ή ειδικές επιλογές μέσα σε μια σειρά ενεργειών.
- Οι οδηγίες που είναι σημαδεμένες με την τελεία (•) δεν χρειάζονται για την επιθυμητή λειτουργία.

Τεχνικά χαρακτηριστικά

Μπορούν να αλλάξουν χωρίς προειδοποίηση.

Γενικά

Κατανάλωση ισχύος.....	20 W
Κατανάλωση ισχύος σε κατάσταση αναμονής (stand by)	6 W
Θερμοκρασία λειτουργίας.....	5-35 °C
Βάρος	4.5kg
Διαστάσεις	435 x 310 x 88 mm

Ήχος

Απόκριση συχνότητας	20Hz - 20000 Hz
Αναπαραγωγής S/N (A-ισοσταθμισμένη)	100 dB
Αναπαραγωγή S/N	100 dB
Δυναμικό πεδίου αναπαραγωγής CDR	95 dB (90 dB)
Δυναμικό πεδίου αναπαραγωγής	90 dB
Ολική αρμονική παραμόρφωση αναπαραγωγής CDR	88 dB = 0.0033 %
Ολική αρμονική παραμόρφωση αναπαραγωγής CD	85 dB = 0.0056 %
Διαχωρισμός καναλιών	100 dB
Εγγραφή S/N (A-ισοσταθμισμένη)	98 dB
Εγγραφή S/N ψηφιακή χωρίς SRC	ισοδύναμη της πηγής
Δυναμικό πεδίο εγγραφής	92 dB
Ολική αρμονική παραμόρφωση εγγραφής + θόρυβος	85 dB (0.0056%)

Δίσκοι για εγγραφή

Για εγγραφή πρέπει να χρησιμοποιείτε ειδικούς δίσκους ήχου (μόνο για μουσική). Οι δίσκοι αυτοί φέρουν τα παρακάτω εμβλήματα, καθώς επίσης και το "DIGITAL AUDIO".

Η συσκευή αυτή χρησιμοποιεί δύο τύπους δίσκων για εγγραφή:

- Δίσκοι Εγγραφής CD-Audio

Recordable (CD-R): Μπορούν να εγγράφονται και να ολοκληρώνονται πλήρως και να παίζονται σε όλες τις συσκευές CD Player/Recorder.



- Δίσκοι Επανεγγραφής CD-Audio

ReWritable (CD-RW): Μπορούν να εγγράφονται και να σβήνονται και να επανεγγράφονται εκατοντάδες φορές.

Όταν ολοκληρωθούν μπορούν να παίζονται σε όλες τις συσκευές **CD Player/Recorder που είναι συμβατές με CDRW**. Κατά το 1999 οι περισσότερες συσκευές Philips CD Player/Recorder θα είναι συμβατές με CDRW.



Σημαντικό:

Για να έχετε πάντοτε καλή λειτουργία της συσκευής συνιστούμε να χρησιμοποιείτε μόνον δίσκους **Philips audio CDR και CDRW**.

Δίσκοι για αναπαραγωγή

Με τη συσκευή αυτή μπορείτε να παίζετε:

- Όλους τους γραμμένους δίσκους ήχου CD.
- Όλους τους δίσκους Audio CDR και Audio CDRW.

Σημείωση: Οι δίσκοι CDR(W) που έχουν γραφεί με H/Y μπορούν να χρησιμοποιούνται μόνον αν έχουν τη σωστή επεξεργασία σύμφωνα με το πρότυπο ήχου (IEC958: τμήμα καταναλωτή). Μονή εγγραφή μόνο.

Συντήρηση

Για εγγραφή είναι πολύ σημαντικό να χρησιμοποιείτε δίσκους που δεν έχουν σκόνη ή γρατζουνιές.

Για τον καθαρισμό του δίσκου CD, σκουπίστε τον με ένα μαλακό πανί που δεν αφήνει χνούδια σε ευθεία γραμμή από το κέντρο προς την περιφέρεια όπως δείχνει η εικόνα. Γράφετε σημειώσεις μόνο στην πλευρά που είναι στην ετικέτα του δίσκου CDR ή CDRW, χρησιμοποιώντας ένα μαλακό μολύβι.

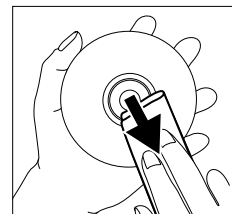

Καθαρίζετε τη συσκευή με ένα μαλακό, υγρό πανί που δεν αφήνει χνούδια. Μη χρησιμοποιείτε υλικά καθαρισμού του εμπορίου γιατί μπορεί να προκαλέσουν αλλοιώσεις στη συσκευή.



Μην αφήνετε τη συσκευή, τις μπαταρίες, ή τους δίσκους CD εκτεθειμένα στην υγρασία, στη βροχή, σκόνη ή υπερβολική θερμότητα (που προκαλείται από συσκευές θερμότητας ή τον ήλιο).

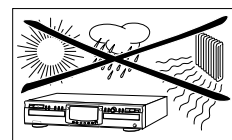

Το συρταράκι του δίσκου πρέπει να είναι πάντοτε κλειστό για να μη μαζεύεται σκόνη στους φακούς.

Οι φακοί μπορεί να θαμπώσουν αν μεταφέρετε τη συσκευή απότομα από κρύο σε ζεστό χώρο, οπότε η αναπαραγωγή του δίσκου CD δεν θα είναι δυνατή. Γι' αυτό αφήστε τη συσκευή στο ζεστό χώρο μέχρι να εξαφανισθεί το θάμπωμα.

Εξαρτήματα

- 2 Αναλογικά καλώδια ήχου (με κόκκινα και άσπρα βύσματα)
- 1 ψηφιακό ομοαξωνικό καλώδιο (με μαύρα βύσματα)
- Καλώδιο τροφοδοσίας
- 2 μπαταρίες
- Τηλεχειριστήριο
- Εγγύηση

ΠΛΗΚΤΡΑ ΚΑΙ ΣΥΝΔΕΣΕΙΣ

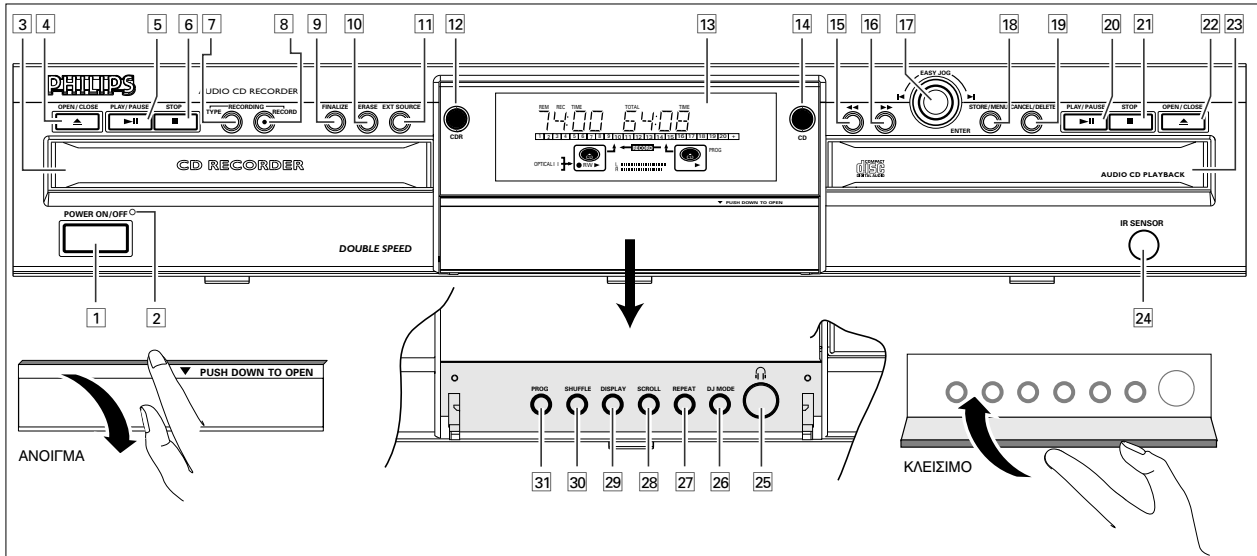

Πλήκτρα στην εμπρόσθια πλευρά

CD εγγραφής

- 1 **POWER ON/OFF** θέτει το CD Εγγραφής σε λειτουργία ή εκτός λειτουργίας (αν το CD Εγγραφής βρίσκεται σε λειτουργία Αναμονής, με το πάτημα οποιουδήποτε κουμπιού το CD Εγγραφής θα τεθεί σε λειτουργία)
- 2 Δείκτης αναμονής (Standby)
- 3 Disc tray (συρταράκι δίσκου)
- 4 **OPEN/CLOSE** ▲..... ανοίγει/κλείνει το συρταράκι του δίσκου
- 5 **PLAY/PAUSE** ► II Ξεκινά την αναπαραγωγή/διακόπτει την αναπαραγωγή ή την εγγραφή
- 6 **STOP** ■..... σταματά/σβήνει τον προγραμματισμό
- 7 **RECORDING-TYPE**..... για επιλογή τρόπων εγγραφής
- 8 **RECORDING-RECORD** ..για έναρξη εγγραφής, ολοκλήρωση/σβήσιμο
- 9 **FINALIZE**..... για επιλογή της λειτουργίας ολοκλήρωσης
- 10 **ERASE**..... επιλέγει τη λειτουργία σβήσιματος (δίσκου ή τραγουδιού)
- 11 **EXT SOURCE**..... για επιλογή της εξωτερικής πηγής εισόδου
- 12 **CDR**..... επιλέγει το καντράν και τα πλήκτρα του CD Εγγραφής

CD αναπαραγωγής

- 14 **CD**..... επιλέγει το καντράν και τα πλήκτρα της συσκευής αναπαραγωγής CD
- 20 **PLAY/PAUSE** ► II για έναρξη/διακοπή αναπαραγωγής
- 21 **STOP** ■..... για σταμάτημα/σβήσιμο του προγραμματισμού σας
- 22 **OPEN/CLOSE** ▲..... ανοίγει/κλείνει το συρταράκι του δίσκου.
- 23 Συρταράκι του δίσκου

Γενικά

- 13 Display (καντράν)οθόνη πληροφοριών
- 15 ◀◀ για αναζήτηση προς τα πίσω
 - Έλεγχος κέρσορα στη λειτουργία επισκόπησης στο Μενού/Προγρ.
- 16 ▶▶ για αναζήτηση προς τα εμπρός
 - Έλεγχος κέρσορα στη λειτουργία επισκόπησης στο Μενού/Προγρ.

- 17 ◀ **EASY JOG** ▶ για προηγούμενο/επόμενο τραγούδι (λειτουργία παιξίματος και προγραμματισμού)
 - Έλεγχος επιπέδου εγγραφής
 - για επιλογή ρυθμίσεων (μενού ενεργοποιημένο)
- ENTER**..... για αναπαραγωγή επιλεγμένων τραγουδιών
 - για επιλογή ρυθμίσεων στη λειτουργία του μενού
 - για προγραμματισμό αριθμών τραγουδιών
- 18 **STORE/MENU** για αποθήκευση ρυθμίσεων Μενού
 - για εισαγωγή λειτουργίας Μενού
- 19 **CANCEL/DELETE** για σβήσιμο τραγουδιών του προγράμματός σας
 - για σβήσιμο κειμένου στο Μενού
 - για επιστροφή σε υψηλότερο επίπεδο στο μενού
- 24 **IR sensor** λαμβάνει τα σήματα του τηλεχειριστηρίου
- 25 🎧 Υποδοχή ακουστικών
- 26 **DJ MODE**..... ξεχωριστή αναπαραγωγή του CD Εγγραφής και της συσκευής αναπαραγωγής CD
- 27 **REPEAT**..... επανάληψη αναπαραγωγής (όλων προγραμματισμού ή τραγουδιών)
- 28 **SCROLL**..... ενεργοποιεί το κύλισμα του κειμένου στην οθόνη (μια φορά)
- 29 **DISPLAY** επιλέγει πληροφορίες εμφάνισης στην οθόνη, συνεχούς κύλισης κειμένου και χρόνου
- 30 **SHUFFLE**..... για αναπαραγωγή CD(RW) ή του προγραμματισμού σας με τυχαία σειρά
- 31 **PROG(ram)** ανοίγει/κλείνει τη μνήμη του προγραμματισμού σας

Σημείωση: Όλα τα πλήκτρα βρίσκονται στο εμπρός μέρος του CD Εγγραφής, εκτός αν αναφέρεται διαφορετικά. Αν υπάρχουν στο τηλεχειριστήριο, μπορείτε επίσης να χρησιμοποιήσετε τα αντίστοιχα πλήκτρα, αφού επιλέξετε το CD Εγγραφής ή τη συσκευή αναπαραγωγής CD πατώντας CDR ή CD.

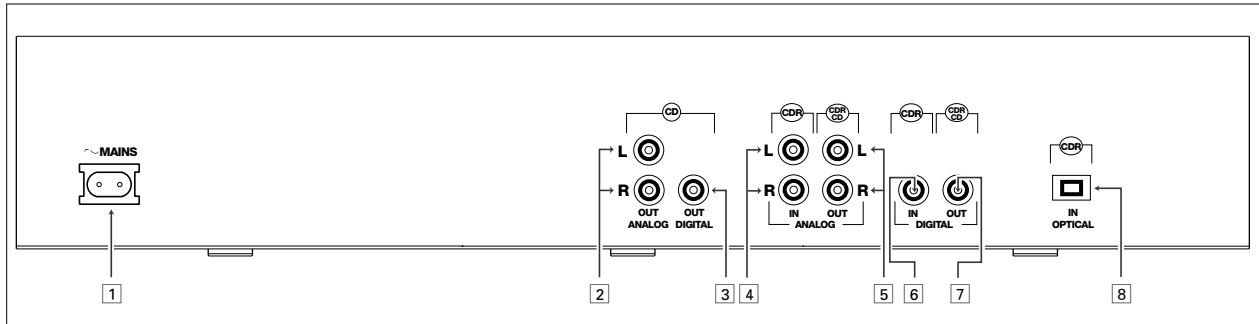

Συνδέσεις στην πίσω πλευρά

- 1 Σύνδεση στην πρίζα του τοίχου
- 2 **ANALOG OUT CD**...για σύνδεση του CD αναπαραγωγής με την είσοδο γραμμής ενισχυτή (αριστερή και δεξιά)
- 3 **DIGITAL OUT CD** ...για σύνδεση με το CD αναπαραγωγής με την ψηφιακή ομοαξωνική είσοδο π.χ. ενισχυτή ή συσκευή εγγραφής
- 4 **ANALOG IN**για σύνδεση στην έξοδο γραμμής (out put) ενισχυτή (αριστερή και δεξιά)
- 5 **ANALOG OUT CDR & CD**για σύνδεση της είσοδου γραμμής ενισχυτή (αριστερή και δεξιά)

- 6 **DIGITAL IN**για σύνδεση με την ψηφιακή οπτική έξοδο εξωτερικού CD αναπαραγωγής
- 7 **DIGITAL OUT CDR & CD**για σύνδεση με τη ψηφιακή ομοαξωνική είσοδο π.χ. ενισχυτή ή συσκευή εγγραφής
- 8 **OPTICAL IN**για σύνδεση με ψηφιακή οπτική έξοδο εξωτερικού CD αναπαραγωγής

Ενδείξεις καντράν

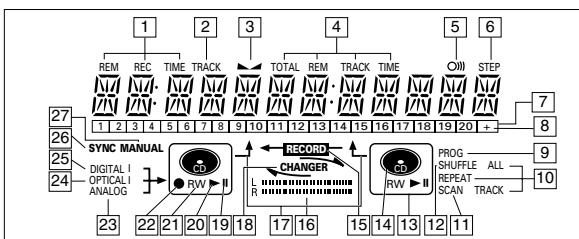

- 1 **REM/REC TIME**υπολειπόμενος χρόνος/ υπολειπόμενος χρόνος εγγραφής/ χρόνος εγγραφής
- 2 **TRACK**αριθμός τραγουδιού
- 3 **◀ ▶**ισορροπία καναλιών (ανάβει κατά τη ρύθμιση της ισορροπίας)
- 4 **TOTAL REM TRACK TIME**ολικός χρόνος ή χρόνος που απομένει του δίσκου ή του τραγουδιού
- 5 **O|||**τηλεχειριστήριο ενεργοποιημένο
- 6 **STEP**δείχνει τον αριθμό των τραγουδιών του προγραμματισμού σας
- 7 **Track bar**δείχνει:
 - τραγούδια στο δίσκο ή τον προγραμματισμό σας
 - το τραγούδι που παίζεται
- 8 **+ 20**ο δίσκος ή ο προγραμματισμός σας περιέχει περισσότερα από 20 τραγούδια
- 9 **PROG (ram)**αναβοσβήνει κατά τον προγραμματισμό/ανάβει στη λειτουργία του προγραμματισμού
- 10 **REPEAT TRACK/ALL**ανάβει όταν επαναλαμβάνεται κάποιο τραγούδι/ολόκληρος ο δίσκος (ή ο προγραμματισμός)

- 11 **SCAN**.....ανάβει όταν παίζονται τα πρώτα 10 δευτερόλεπτα κάθε τραγουδιού
- 12 **SHUFFLE**.....αναπαραγωγή των τραγουδιών με τυχαία σειρά
- 13 η συσκευή αναπαραγωγής CD είναι επιλεγμένη
- 14τοποθετήθηκε CD (γραμμένος δίσκος CD ή ολοκληρωμένος CDR ή CDRW
- 15 **← RECORD →**ανάβει κατά τη διάρκεια της εγγραφής από τον εσωτερικό CD
- 16 **L/R II II**γραμμή επιπέδου εγγραφής/ αναπαραγωγής, δείχνει το επίπεδο του ηχητικού σήματος
- 17 **↑ ↓**επιλέχθηκε η λειτουργία DJ
- 18 **↔ CHANGER ↔**επιλέχθηκε η λειτουργία CD πολλών δίσκων
- 19 **II**ενεργοποίηση λειτουργίας παύσης
- 20 **▶**ανάβει κατά τη διάρκεια της αναπαραγωγής
- 21 **R(W)**τοποθετήθηκε μη ολοκληρωμένος δίσκος CDRW
- 22 **●**ανάβει κατά τη διάρκεια της εγγραφής
- 23 **ANALOG**- έχει επιλεγεί αναλογική είσοδος για εξωτερική εγγραφή
- αναλογική εγγραφή
- 24 **OPTICAL I**οπτική είσοδος 1 επιλέχθηκε για εξωτερική εγγραφή
- 25 **DIGITAL I**η ψηφιακή είσοδος 1 επιλέχθηκε για εξωτερική εγγραφή
- 26 **SYNC**.....αυτόματη ή συγχρονισμένη έναρξη εξωτερικής εγγραφής
- 27 **MANUAL**χειροκίνητη έναρξη εξωτερικής εγγραφής

Ελληνικά

Μηνύματα καντράν

Τα μηνύματα όπως αναφέρονται και εξηγούνται παρακάτω εμφανίζονται στο καντράν για την καθοδήγηση σας.

Γενικά

READING	ανάγνωση πληροφοριών του δίσκου
OPEN	όσο ανοίγει το συρταράκι του δίσκου
CLOSE	όσο κλείνει το συρταράκι του δίσκου
NO DISC	δεν τοποθετήθηκε δίσκος, ο δίσκος δεν μπορεί να διαβασθεί ή ο δίσκος τοποθετήθηκε ανάποδα
PROG FULL	προγραμματισμός πλήρης
INSERT DISC	τοποθετήστε το δίσκο ή τοποθετήστε τον δίσκο σωστά
WRONG DISC	ο δίσκος που τοποθετήθηκε δεν είναι δίσκος ήχου CD
UNFINALIZED	μη ολοκληρωμένος δίσκος CDR(W)
MEMORY xx%/o	δείχνει την ποσότητα της μνήμης του κειμένου που χρησιμοποιήθηκε για μη ολοκληρωμένους δίσκους

Εγγραφή

WAIT	- όταν πατήσετε το πλήκτρο STOP ■ κατά την εγγραφή - όταν πατήσετε το πλήκτρο STOP ■ κατά την εγγραφή τα πρώτα 4 δευτερόλεπτα του τραγουδιού
UPDATE	αναβάθμιση του περιεχομένου του δίσκου
DISC FULL	η περαιτέρω εγγραφή είναι αδύνατη
DIGITAL 1	επιλέχθηκε η ψηφιακή ομοαξωνική είσοδος 1
OPTICAL	επιλέχθηκε η ψηφιακή οπτική είσοδος
ANALOG	επιλέχθηκε η αναλογική είσοδος
COPY PROTECT	δεν μπορεί να γίνει ψηφιακή εγγραφή της συνδεδεμένης πηγής
NOTFINALIZED	όταν ανοίξετε το συρταράκι στο οποίο τοποθετήσατε μη ολοκληρωμένο δίσκο
RECORD FAST	επιλέχθηκε εγγραφή σε υψηλή ταχύτητα
REC LISTEN	επιλέχθηκε ταχύτητα εγγραφής ακρόασης
MAKE CD	εγγραφή Υψηλής Ταχύτητας ενός ολοκληρωμένου δίσκου, με επιλεγμένη τη λειτουργία Αυτόματης Ολοκλήρωσης
REC EXT DISC	επιλέχθηκε συγχρονισμένη έναρξη εγγραφής από εξωτερική πηγή.
REC EXT MAN	επιλέχθηκε χειροκίνητη έναρξη εγγραφής από εξωτερική πηγή.
--xx DB	ρυθμισμένο επίπεδο
DOES NOT FIT	ο χρόνος που απομένει δεν είναι αρκετός για εγγραφή
ANALOG REC	κατά τη διάρκεια της εγγραφής βρέθηκε απαγορευμένο αντίγραφο τραγουδιού. Το τραγούδι μπορεί να αντιγραφεί μόνο αναλογικά (Κανονισμοί Προστασίας Αντιγραφών)
ERASE TRACK	όταν σβήνετε ένα ή περισσότερα τραγούδια
ERASE DISC	όταν σβήνετε το δίσκο
FINALIZE CD	όταν ολοκληρώνετε τον δίσκο

FINALIZED	όταν προσπαθήσετε να ολοκληρώσετε δίσκο που είναι ήδη ολοκληρωμένος
CHECK INPUT	όταν πιέσετε το πλήκτρο RECORD και εντοπισθεί μη ψηφιακή πηγή
xx xx ERASE	μέτρηση χρόνου προς τα κάτω όταν σβήνετε ένα τραγούδι ή τον δίσκο
xx xx FINAL	μέτρηση χρόνου προς τα κάτω όταν ολοκληρώνετε τον δίσκο
PRESS RECORD	για να ξεκινήσει η χειροκίνητη εγγραφή ή η ολοκλήρωση ή τό σβήσιμο του δίσκου
START SOURCE	για έναρξη συγχρονισμένης εγγραφής από κάποια πηγή (π.χ. συσκευή αναπαραγωγής CD)
FINALIZED CD	όταν προσπαθείτε να γράψετε σε ολοκληρωμένο CDR ή σε ήδη γραμμένο CD
UNFINALIZE/ PRESS ENTER	(ακυρώστε την ολοκλήρωση / πιέστε ENTER) εγγραφή σε ένα ολοκληρωμένο CDRW
PROF SOURCE	όταν έχει συνδεθεί μια επαγγελματική πηγή
REC TEXT	για την περίπτωση ανάγνωσης κειμένου CD από το δίσκο προέλευσης για τους σκοπούς της εγγραφής
TEXT PROTECT	για την περίπτωση που το κείμενο CD του δίσκου προέλευσης υπόκειται σε προστασία από αντιγραφή (το κείμενο CD δεν θα εγγραφεί)

Αναπαραγωγή

CHANGER MODE	επιλέχθηκε λειτουργία CD πολλών δίσκων
DJ-MODE	επιλέχθηκε λειτουργία DJ όταν πιέσετε τα πλήκτρα εγγραφής στη λειτουργία DJ
PROGRAM	επιλέχθηκε η λειτουργία του προγραμματισμού
ALBUM TITLE	ακολουθείται από τον τίτλο του άλμπουμ (κατάλογο των τραγουδιών)
TRACK TITLE	ακολουθείται από τον τίτλο του τραγουδιού
ALBUM ARTIST	ακολουθείται από το όνομα του καλλιτέχνη
TRACK ARTIST	ακολουθείται από το όνομα του καλλιτέχνη του τραγουδιού

Άλλα

NO AUDIO TR	όταν η συσκευή εισάγει τα δεδομένα του τραγουδιού κατά την εγγραφή
FINALIZE CD	εκτελείται βαθμονόμηση της ισχύος του λέιζερ 96 φορές, που απαιτείται για την ολοκλήρωση του δίσκου
INITIALIZING	κατά τη διάρκεια της ρύθμισης ισχύος λέιζερ για μη ολοκληρωμένους δίσκους
DISC RECOVER	κατά την επιστροφή του δίσκου στην αρχική κατάσταση μετά από διακοπή ρεύματος
OPC ERROR	διακοπή OPC κατά τη διαδικασία OPC (OPC=Optimum Power Calibration=Βέλτιστη Ρύθμιση Ισχύος)

RECORD ERROR	λάθος εγγραφής στη λειτουργία μενού
DISC ERROR	όταν προσπαθήσετε να εγγράψετε σε ή να ολοκληρώσετε ολοκληρωμένο δίσκο
MEMORY FULL/ FINALIZE CD	όταν η μνήμη του κειμένου είναι πλήρης. Για να προσθέσετε δίσκο CD στον κατάλογο, ολοκληρώστε πρώτα ή σβήστε άλλο δίσκο από τον κατάλογο
NOT POSSIBLE	όταν επιχειρείτε να σβήσετε ένα δίσκο CDR

Μηνύματα Μενού - Βλέπε λειτουργία μενού

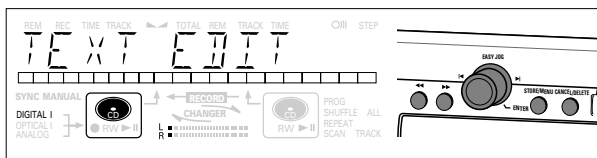

Μηνύματα Μενού

NO TRACKS	όταν προσπαθήσετε να αντιγράψετε κείμενο από το δίσκο που δεν έχει καθόλου τραγουδία
TEXT EDIT	όταν εισάγετε τη λειτουργία Text Edit (Αντιγραφή κειμένου)
ALBUM ARTIST	όταν αντιγράφετε ή σβήνετε το όνομα του καλλιτέχνη
ALBUM TITLE	όταν αντιγράφετε ή σβήνετε ένα τίτλο
ARTIST TRACK	όταν εισάγετε ή σβήνετε το όνομα του καλλιτέχνη ανά τραγούδι
TITLE TRACK	όταν εισάγετε ή σβήνετε το όνομα του καλλιτέχνη ανά τραγούδι
TEXT ERASE	όταν επιλέγετε τη λειτουργία "Σβήσιμο Κειμένου"
ALL TEXT	όταν επιλέγετε τη λειτουργία "Όλο το Κείμενο"
ERASE OK	όταν πρέπει να δωθεί επιβεβαίωση για το σβήσιμο με το πλήκτρο ENTER
ERASE ALL OK	όταν πρέπει να δωθεί επιβεβαίωση για το σβήσιμο με το πλήκτρο ENTER
ERASE MEMORY	όταν περιμένετε την επιβεβαίωση, όταν σβήνετε τον δίσκο
MEMORY VIEW	όταν επιλέγετε ανασκόπηση κειμένου μη ολοκληρωμένο δίσκο στη μνήμη
MEMORY EMPTY	αν επιλέξετε REVIEW ενώ δεν είναι κανένα κείμενο στη μνήμη
AUTO TRACK	όταν επιλέγετε αυτόματη αύξηση τραγουδιού NAI ή OXI (ON ή OFF)
ON	Αυτόματη αύξηση τραγουδιού NAI
OFF	Αυτόματη αύξηση τραγουδιού OXI
SET BALANCE	όταν επιλέξετε BALANCE (ισορροπία)
NO TEXT	δεν έχει απομνημονευθεί κείμενο για το δίσκο

Συνδέσεις - Γενικά

Για αναπαραγωγή στο CD εγγραφής (και/ή CD αναπαραγωγής) υπάρχουν οι παρακάτω έξοδοι:

- Ψηφιακή ομοαξωνική έξοδος (CD & CDR);
- Αναλογική έξοδος (CD & CDR);
- Συνιστούμε να συνδέσετε τις εξόδους αυτές στην είσοδο TAPE ή CDR του ενισχυτή σας.

Για εξωτερική εγγραφή υπάρχουν οι παρακάτω είσοδοι:

- Ψηφιακή οπτική είσοδος;
- Ψηφιακή ομοαξωνική είσοδος;
- Αναλογική είσοδος.

Για αναπαραγωγή στο CD αναπαραγωγής χωριστά (λειτουργία DJ) από το CD εγγραφής υπάρχουν οι παρακάτω έξοδοι:

- Ψηφιακή ομοαξωνική έξοδος (CD);
- Αναλογική έξοδος (CD).

Συνιστούμε να το συνδέσετε στην είσοδο CD του ενισχυτή σας.

Οι συνδέσεις που θα κάνετε εξαρτώνται από τις δυνατότητες που έχει η άλλη συσκευή σας ήχου. Παρακαλούμε δείτε τις σχετικές οδηγίες χρήσεως πρώτα.

Οι ψηφιακές εγγραφές (οπτικές ή ομοαξωνικές) παρέχουν τη βέλτιστη απόδοση σε ήχο και χρησιμότητα (π.χ. auto-track).

(Η ψηφιακή οπτική σύνδεση είναι λιγότερο ευαίσθητη στις εξωτερικές διαταραχές).

Αν η συσκευή σας δεν έχει δυνατότητα για ψηφιακές συνδέσεις, ο υψηλής ποιότητας Αναλογικός-Ψηφιακός-Μετατροπέας του CD recorder θα σας εξασφαλίσει πολύ καλή απόδοση ήχου όταν κάνετε εγγραφές από την αναλογική είσοδο.

Η αναπαραγωγή μέσω της ψηφιακής ομοαξωνικής εξόδου του CD recorder παρέχει βέλτιστη απόδοση ήχου.

Αν η συσκευή σας έχει δυνατότητα για ψηφιακές συνδέσεις, ο υψηλής ποιότητας ψηφιακός -Αναλογικός-Μετατροπέας του CD recorder σας εξασφαλίζει πολύ καλή ποιότητα ήχου μέσω της αναλογικής εξόδου.

Συνιστούμε να κάνετε πάντοτε ψηφιακές και αναλογικές συνδέσεις. Έτσι, θα μπορείτε πάντοτε να κάνετε αναλογικές εγγραφές όταν η ψηφιακή εγγραφή δεν θα είναι δυνατή.

Σας περιγράψαμε τους πιο κοινούς τρόπους για τη σύνδεση του CD recorder. Αν παρ' όλα αυτά έχετε δυσκολίες με τις συνδέσεις, μπορείτε πάντοτε να επικοινωνείτε με το Γραφείο Καταναλωτή Philips στη χώρα σας.

ΕΓΚΑΤΑΣΤΑΣΗ

Αναλογικές συνδέσεις CD εγγραφής & CD αναπαραγωγής

Η σύνδεση αυτή πρέπει να γίνει για αναπαραγωγή στο CD εγγραφής καθώς και στο CD αναπαραγωγής (καλώδιο ②). Το καλώδιο ① χρειάζεται μόνο αν θέλετε να κάνετε εγγραφές από εξωτερική αναλογική πηγή.

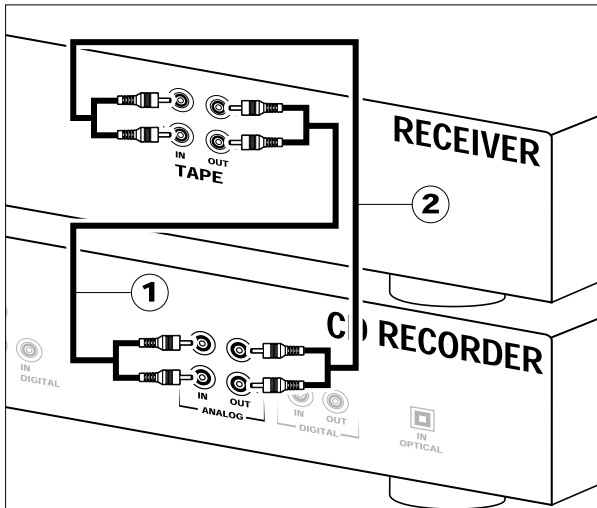

Χρησιμοποιήστε τα καλώδια ήχου που παρέχονται. Συνδέστε τα κόκκινα βύσματα στις υποδοχές R και τα άσπρα βήσματα στις υποδοχές L.

1 Για εγγραφή, συνδέστε το καλώδιο ① μεταξύ των υποδοχών ANALOG IN του CD recorder και των υποδοχών CDR LINE ή TAPE OUT του ενισχυτή.

Σημείωση: Για εγγραφή κατ' ευθεία από CD player, η αναλογική είσοδος του CD recorder πρέπει να συνδεθεί με την αναλογική έξοδο του CD player.

2 Για αναπαραγωγή, συνδέστε το καλώδιο ② μεταξύ των υποδοχών ANALOG OUT του CD recorder και των εισόδων του ενισχυτή π.χ. TAPE IN, CDR ή AUX.

Σημείωση: Μη χρησιμοποιείτε ποτέ την υποδοχή PHONO.

Αναλογικές συνδέσεις CD αναπαραγωγής

Η σύνδεση αυτή χρειάζεται αν θέλετε να κάνετε αναπαραγωγή μόνο στο CD αναπαραγωγής χωριστά από το CD εγγραφής. Αυτή είναι η περίπτωση στη λειτουργία DJ.

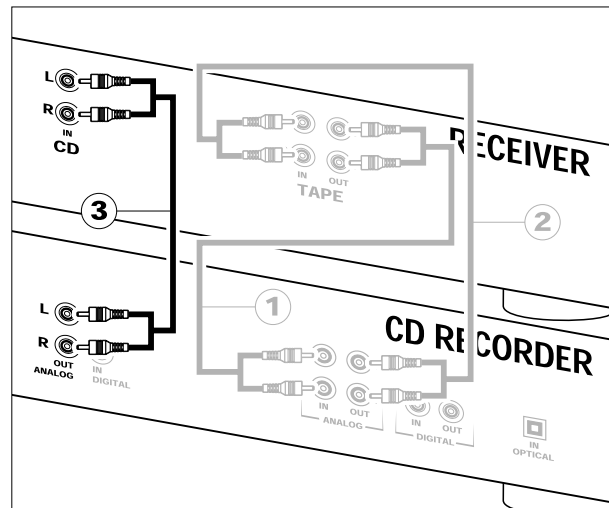

1 Για χωριστή αναπαραγωγή στο CD αναπαραγωγής, συνδέστε ένα τρίτο καλώδιο ③ (δεν παρέχεται) μεταξύ των εξόδων ANALOG OUT του CD εγγραφής και των εισόδων ενισχυτή π.χ. CD H AUX. (Συνδέστε τα κόκκινα βύσματα στις υποδοχές R και τα άσπρα βύσματα στην υποδοχή L).

Σημείωση:

- Μη χρησιμοποιείτε ποτέ την είσοδο PHONO.
- Το CD εγγραφής/αναπαραγωγής είναι εξοπλισμένο με ψηφιακή ομοαξωνική έξοδο για το CD αναπαραγωγής. Η έξοδος αυτή μπορεί να χρησιμοποιηθεί για ψηφιακή αναπαραγωγή.

Ψηφιακές ομοαξωνικές συνδέσεις CD εγγραφής

Η σύνδεση αυτή χρειάζεται μόνο αν θέλετε να κάνετε εγγραφές από εξωτερικό CD αναπαραγωγής με ψηφιακή ομοαξωνική έξοδο.

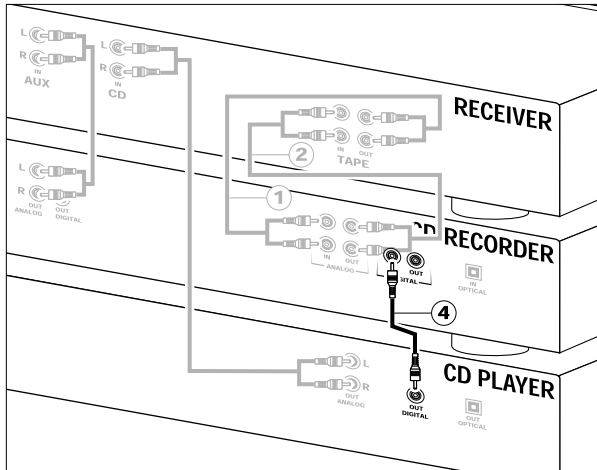

Χρησιμοποιήστε το ψηφιακό ομοαξωνικό καλώδιο που παρέχεται.

1 Για εξωτερική εγγραφή, συνδέστε το καλώδιο ④ μεταξύ της εισόδου DIGITAL IN του CD εγγραφής και της εξόδου DIGITAL OUT του CD αναπαραγωγής.

Σημείωση: Το CD recorder είναι εξοπλισμένο με την ψηφιακή ομοαξωνική έξοδο. (Κοινή έξοδος για το CD και το CDR). Η έξοδος αυτή μπορεί να χρησιμοποιηθεί για ψηφιακή αναπαραγωγή.

Ψηφιακές οπτικές συνδέσεις του CD εγγραφής

Η σύνδεση αυτή χρειάζεται μόνο αν θέλετε να κάνετε εγγραφές από εξωτερικό CD αναπαραγωγής με ψηφιακή οπτική έξοδο.

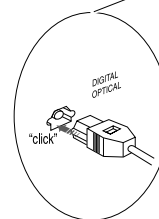
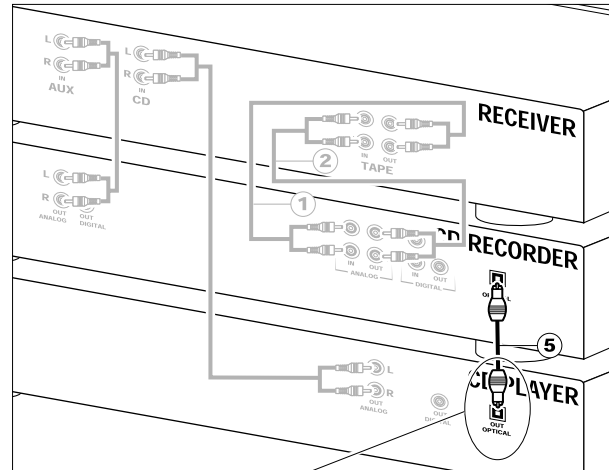

Συνδέστε σωστά το ψηφιακό οπτικό καλώδιο. Θα ακούσετε «ΚΛΙΚ».

- 1** Βγάλτε τα καπάκια προστασίας από σκόνη από την ψηφιακή οπτική σύνδεση. (Συνιστούμε να φυλάξετε τα καπάκια.)
- 2** Για εξωτερική εγγραφή, συνδέστε ένα καλώδιο οπτικών ινών ⑤ μεταξύ της ψηφιακής οπτικής εισόδου του CD εγγραφής και της ψηφιακής οπτικής εξόδου εξωτερικού CD αναπαραγωγής.

Σημείωση: Για αναπαραγωγή, οι ψηφιακές ομοαξωνικές εξοδοί ή αναλογικές εξοδοί του CD αναπαραγωγής και CD εγγραφής πρέπει να συνδεθούν με ενισχυτή.

ΕΓΚΑΤΑΣΤΑΣΗ

Τροφοδοσία

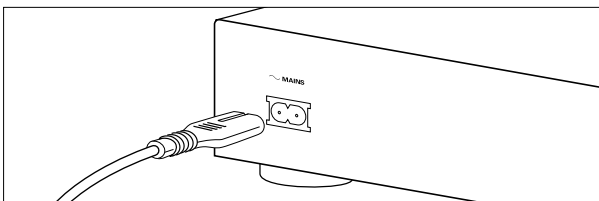

1 Συνδέστε το καλώδιο τροφοδοσίας που παρέχεται στην υποδοχή MAINS του CD recorder και στην πρίζα του τοίχου.

2 Πιέστε το πλήκτρο POWER ON/OFF.

→ Το CD Εγγραφή θα τεθεί σε λειτουργία.

Σημείωση:

- Αν το CD Εγγραφή βρίσκεται σε κατάσταση Αναμονής (το κόκκινο λαμπάκι LED είναι αναμμένο), πατήστε οποιοδήποτε πλήκτρο για να το ενεργοποιήσετε.
- Η συσκευή αλλάζει αυτόματα στην τάση της περιοχής σας.
- Όταν η συσκευή είναι σβυστή (OFF) καταναλώνει λίγο ρεύμα. Αν θέλετε να την αποσυνδέσετε εντελώς από το ρεύμα, βγάλτε το φίς από την πρίζα του τοίχου.

Οδηγίες τοποθέτησης της συσκευής

- Τοποθετήστε το CD recorder σε σταθερή, ελεύθερη επιφάνεια όπου δεν προκαλούνται ταλαντώσεις.
- Μη τοποθετήσετε κοντά σε συσκευή θερμότητας ή σε μέρος που θα είναι εκτεθειμένο στο ηλιακό φως.
- Μη χρησιμοποιείτε το CD recorder σε μέρος με πολύ υψηλή υγρασία.
- Αν το τοποθετήσετε σε ερμάριο, βεβαιωθείτε ότι αφήσετε ελεύθερο χώρο 2.5 εκ. γύρω από το CD recorder για να αερίζεται καλά.

Σημαντικό:

- Μη τοποθετείτε το CD Εγγραφή πάνω από άλλες συσκευές που είναι δυνατό να το θερμάνουν (π.χ. δέκτη ή ενισχυτή).

Τοποθέτηση μπαταριών στο τηλεχειριστήριο

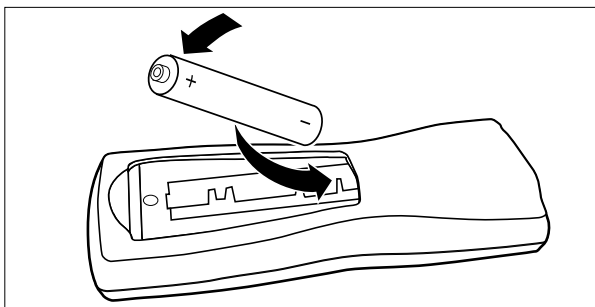

1 Ανοίξτε το κάλυμμα της μπαταριοθήκης του τηλεχειριστηρίου.

2 Τοποθετείστε 2 μπαταρίες ("AA", LR-6 ή UM-3) όπως φαίνεται στην Εικόνα.

3 Κλείστε πάλι το κάλυμμα.

Σημείωση: Συνιστούμε να χρησιμοποιείτε 2 μπαταρίες του ίδιου τύπου και κατάστασης.

Οι μπαταρίες περιέχουν χημικές ουσίες, γι' αυτό πρέπει να πετάτε τις καμμένες μπαταρίες σε μέρος που δεν μολύνουν το περιβάλλον.

Εντολές Τηλεχειριστήριου

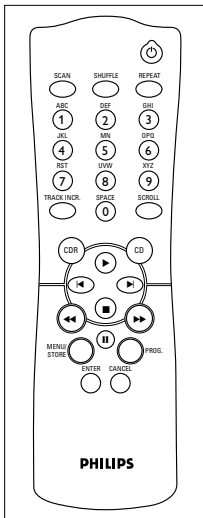

- STANDBY** επιλέγει τη λειτουργία Αναμονής/On
- SCAN** για παίξιμο των πρώτων 10 δευτερολέπτων κάθε τραγουδιού
- SHUFFLE** για παίξιμο των τραγουδιών του CD(RW) ή του προγραμματισμού σας με τυχαία σειρά
- REPEAT** για επανάληψη της αναπαραγωγής
- Αριθμό/Αλφαβητικά πλήκτρα 0-9..** - για επιλογή τραγουδιού με αριθμό
- για επιλογή χαρακτήρα για εισαγωγή κειμένου
- TRACK INCR(ement)** για αύξηση των αριθμών του τραγουδιού κατά την εγγραφή
- SPACE** εισάγει ένα χαρακτήρα κενού διαστήματος κατά την εισαγωγή κειμένου
- SCROLL** για το κύλισμα του κειμένου στο καντράν
- CDR** επιλέγει το CD Εγγραφής
- CD** επιλέγει τη συσκευή αναπαραγωγής CD
- ▶** για έναρξη της αναπαραγωγής του CDRW
- ◀** - για αναπαραγωγή του προηγούμενου τραγουδιού (λειτουργία αναπαραγωγής και Προγραμματισμού)
- έλεγχος κέρσορα στη λειτουργία ανασκόπησης στο Μενού/Προγ
- ▶|** - για αναπαραγωγή του επόμενου τραγουδιού (λειτουργία αναπαραγωγής και προγραμματισμού)
- έλεγχος κέρσορα στη λειτουργία ανασκόπησης στο Μενού/Προγ
- για σταμάτημα του CDRW και το σβήσιμο του προγραμματισμού σας
- ◀◀** για αναζήτηση τραγουδιού προς τα πίσω
- ▶▶** για αναζήτηση τραγουδιού προς τα εμπρός
- ||** για διακοπή της αναπαραγωγής του CDRW/εγγραφής
- MENU/STORE** - για έναρξη της λειτουργίας του Μενού
- για απομνημόνευση των ρυθμίσεων Μενού
- PROG.(ram)** για το άνοιγμα/κλείσιμο της μνήμης προγραμματισμού
- ENTER** - για επιλογή των ρυθμίσεων στη λειτουργία Μενού
- για προγραμματισμό αριθμών τραγουδιών
- για έναρξη αναπαραγωγής του επιλεγμένου τραγουδιού
- CANCEL** - για σβήσιμο τραγουδιών από προγραμματισμό
- για σβήσιμο κειμένου στη λειτουργία Μενού
- για επιστροφή σε υψηλότερο επίπεδο στο μενού

Τοποθέτηση δίσκων

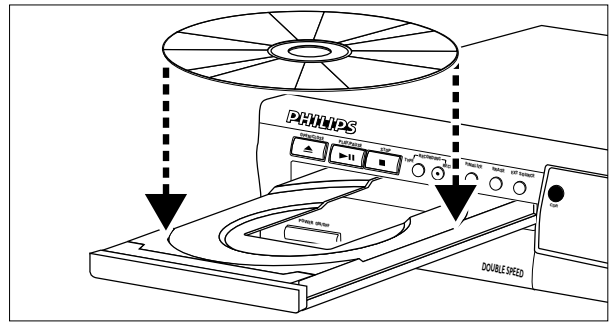

- 1 Πιέστε το πλήκτρο OPEN/CLOSE για να ανοίξετε το συρτάκι του δίσκου.
→ OPEN ανάβει.
- 2 Τοποθετήστε το δίσκο CD, CDR ή CDRW σωστά στο συρτάκι με την ετικέτα από πάνω.
- 3 Πιέστε το πλήκτρο OPEN/CLOSE για να κλείσει το συρτάκι (δείτε επίσης Αναπαραγωγή CD).
→ CLOSE ανάβει, READING ανάβει επίσης και το καντράν δείχνει τον τύπου του δίσκου που τοποθετήσατε.

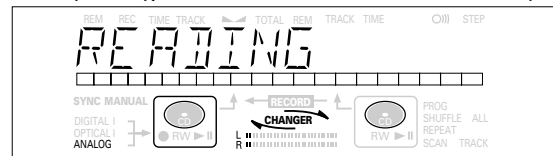

- Αν τοποθετήσετε άγραφο δίσκο, ή μερικώς γραμμένο δίσκο CDR ή μη ολοκληρωμένο δίσκο CDRW, το CD recorder θα ρυθμίσει τον δίσκο για την καλύτερη εγγραφή. Κατά τη διάρκεια της διαδικασίας αυτής, το καντράν θα δείξει INITIALIZING και μετά τον αριθμό των τραγουδιών. Η διαδικασία της ρύθμισης αυτής μπορεί να διαρκέσει 25 δευτερόλεπτα.

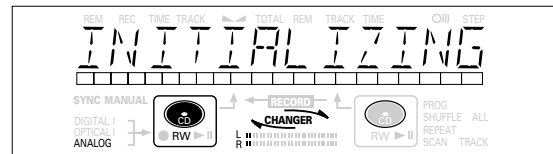

- Αν ο δίσκος CDRW είναι ολοκληρωμένος θα εμφανισθεί cd στο καντράν.
- Αν υπάρχει κείμενο CD, θα δείτε το κύλισμα της ένδειξης TITLE/ARTIST.

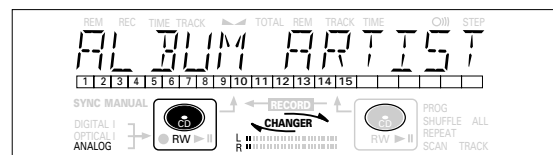

Σημείωση:

- Μόνο δίσκοι CD Ήχου (Audio CD) γίνονται αποδεκτοί. Αν εισαγάγετε δίσκο που δεν είναι ήχου, το καντράν θα δείξει WRONG DISC/USE AUDIO CD.
- Η ανάγνωση ενός μη ολοκληρωμένου δίσκου στο CD Εγγραφής θα διαρκέσει 1 λεπτό περίπου.
- Για την εγγραφή, είναι σημαντικό ο κενός δίσκος να είναι τελείως απαλλαγμένος από σωματίδια σκόνης και γρατσουνιές (δείτε την ενότητα "Συντήρηση").

Παρατηρήσεις για την εγγραφή

Σύντομα θα διαπιστώσετε πόσο εύκολο είναι να φτιάξετε τα δικά σας CD.

Ωστόσο, σας συμβουλεύουμε να χρησιμοποιήσετε ένα δίσκο CDRW κατά την πρώτη σας προσπάθεια.

Θα περιγράψουμε τα εξής:

- Εγγραφή από το εσωτερικό CD αναπαραγωγής: σε υψηλή ταχύτητα ή σε λειτουργία ακρόασης.
- Εγγραφή από εξωτερική συσκευή αναπαραγωγής CD: συγχρονισμένη έναρξη με τη συσκευή αναπαραγωγής CD ή μη αυτόματη έναρξη (αναλογική ή ψηφιακή).
- Αν ο δίσκος είναι CDRW και είναι ήδη ολοκληρωμένος πρέπει να ακυρώσετε την ολοκλήρωση του πρώτα.
- Η διαδικασία εγγραφής είναι ίδια για δίσκους CDR και CDRW.
- Αν ο δίσκος περιέχει ήδη εγγραφές, το CD recorder θα ψάξει αυτομάτως για το τέλος του τελευταίου τραγουδιού για να αρχίσει η εγγραφή από εκεί.
- Κείμενο δίσκου CD μπορεί να προστεθεί σε μια εγγραφή σε λειτουργία Διακοπής (Stop) και κατά τη διάρκεια της εγγραφής.
- Κείμενο δίσκου CD δεν μπορεί να εγγραφεί από εξωτερική συσκευή αναπαραγωγής CD. (Δεν διατίθενται πληροφορίες κειμένου στην έξοδο της συσκευής αναπαραγωγής CD).
- Το CD Εγγραφής μπορεί να εγγράψει κείμενο CD από το εσωτερικό CD αναπαραγωγής (εφ' όσον δεν υπάρχει θέμα προστασίας από αντιγραφή). Αυτό μπορεί να διαρκέσει μέχρι 2 λεπτά.
- Θα πρέπει να υπάρχουν ακόμη τουλάχιστον 7 δευτερόλεπτα χρόνου εγγραφής στο δίσκο, διαφορετικά δεν θα μπορείτε να εισάγετε τη λειτουργία Stand by (αναμονή) για εγγραφή, οπότε θ' ανάψει η ένδειξη *DOES NOT FIT*.
- Αν το καντράν δείξει *COPY PROTECT*, δεν μπορεί να γίνει ψηφιακή εγγραφή του υλικού της πηγής. Η εγγραφή δεν θα αρχίσει.
- Σύστημα **Serial Copy Management System (SCMS)**. Τό σύστημα αυτό επιτρέπει την ψηφιακή εγγραφή μόνο υπό ορισμένες προϋποθέσεις:
 - Αυτό σημαίνει ότι δεν είναι δυνατό να κάνετε ψηφιακό αντίγραφο από ψηφιακό αντίγραφο.
 - Η αναλογική εγγραφή είναι πάντοτε δυνατή.
 - Ο αριθμός εγγραφών από το πρότυπο είναι απεριόριστος.
- 99 εγγραφές (74 λεπτά) το πολύ μπορούν να εγγραφούν στο δίσκο. Το ελάχιστο επιτρεπόμενο μήκος της εγγραφής είναι 4 δευτερόλεπτα.
- Οι εγγραφές από συσκευές DAT ή DCC player δεν σταματούν πάντοτε αυτομάτως.

Σημαντικό:

Αν θέλετε να παίξετε γραμμένο δίσκο CDR σε οποιοδήποτε συνηθισμένο CD player, πρέπει να τον ολοκληρώσετε πρώτα. Βλέπε ολοκλήρωση δίσκων.

Οι ολοκληρωμένοι δίσκοι CDRW παίζονται μόνο σε συσκευές CD-player που είναι συμβατές με CDRW.

Για εγγραφή από CD πολλών δίσκων χρησιμοποιείτε πάντοτε *REC EXT DISC*.

Λειτουργίες εγγραφής

Η συσκευή σας CD-recorder σας προσφέρει διάφορες λειτουργίες εγγραφής.

Για εγγραφή από εσωτερικό CD-deck:

- **RECORD FAST** (ψηφιακή εγγραφή υψηλής ταχύτητας) - γρήγορη εγγραφή ενός δίσκου ή των προγραμματισμένων τραγουδιών.
- **REC LISTEN** (ψηφιακή εγγραφή κανονικής ταχύτητας) - ακρόαση μιας εγγραφής κατά την πραγματοποίησή της.
- **MAKE CD** (ψηφιακή εγγραφή υψηλής ταχύτητας και αυτόματη ολοκλήρωση) - γρήγορη εγγραφή ενός δίσκου ή των προγραμματισμένων τραγουδιών. Η ολοκλήρωση της εγγραφής θα γίνει αυτόματα.

Προειδοποίηση: Η περαιτέρω εγγραφή είναι αδύνατη μετά την ολοκλήρωση του δίσκου CDR.

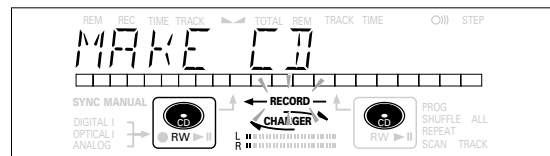

Για εγγραφή από εξωτερικές πηγές:

- **REC EXT DISC** (αυτόματη έναρξη εγγραφής) - για να κάνετε αυτόματη εγγραφή εξωτερικής πηγής απλά ξεκινώντας την πηγή.
- **REC EXT MAN** (χειροκίνητη έναρξη εγγραφής) - για να αρχίζετε την χειροκίνητη εγγραφή από εξωτερική πηγή.

Μερικές παρατηρήσεις για την εγγραφή:

- Κατά την εγγραφή με υψηλή ταχύτητα, διατηρείται η αρχική ποιότητα εγγραφής.
- Όταν έχει ενεργοποιηθεί τό Auto Track (υπάρχουσα ρύθμιση) οι αριθμοί των εγγραφών θα αυξάνονται αυτόματα κατά την εγγραφή.
- Προγραμματίζοντας τα τραγούδια πρώτα, μπορείτε να κάνετε εγγραφή του προγραμματισμού σας.
- Αν ένας ολοκληρωμένος εγγράψιμος δίσκος CD εισαχθεί στο CD Εγγραφής, θα εμφανιστεί η ένδειξη *FINALIZE CD* μόλις πατήσετε το πλήκτρο RECORDING-TYPE. Η εγγραφή θα είναι αδύνατη.
- Αν τοποθετήσετε ολοκληρωμένο δίσκο επανεγγραφής CD στο CD εγγραφής, θα εμφανισθούν οι ενδείξεις *UNFINALIZE* και *PRESS ENTER* όταν πιέσετε το πλήκτρο RECORDING-TYPE. Αν πιέσετε το πλήκτρο ENTER η ολοκλήρωση του δίσκου καταργείται.

Σημείωση: Αν κατά την εγγραφή εμφανισθεί η ένδειξη *ANALOG REC*, το τραγούδι θα εγγραφεί σαν αναλογικό με την κανονική ταχύτητα. Όλα τα άλλα τραγούδια θα αντιγράψουν ομαλά με τη διπλάσια ταχύτητα.

Υψηλής ταχύτητας εγγραφή από εξωτερικό CD αναπαραγωγής

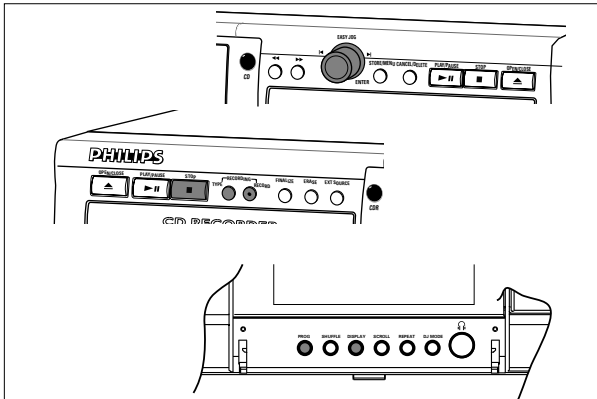

Κατά την εγγραφή με υψηλή ταχύτητα ο ήχος δεν ακούγεται.

Προετοιμασία για υψηλής ταχύτητας εγγραφή

- 1 Βεβαιωθείτε πρώτα ότι ο δίσκος για εγγραφή είναι τελείως απαλλαγμένος από γρατζουνιές και σκόνη.
- 2 Για να επιλέξετε τον τύπο εγγραφής, πιέστε RECORDING-TYPE:

μια φορά: για να επιλέξετε 'RECORD FAST' αν θέλετε να κάνετε γρήγορη εγγραφή δίσκου ή προγραμματισμένων τραγουδιών;
τρεις φορές: για να επιλέξετε 'MAKE CD' αν θέλετε να κάνετε γρήγορη εγγραφή δίσκου ή προγραμματισμένων τραγουδιών και να ολοκληρωθεί αυτόματα ο δίσκος. Δείτε επίσης 'Ολοκλήρωση δίσκων CDR & CDRW'.

→ Στο καντράν εμφανίζεται πρώτα η επιλογή. Η ένδειξη ← RECORD → αρχίζει να αναβοσβήνει. Μετά 3 δευτερόλεπτα το καντράν δείχνει τον χρόνο εγγραφής CD-RW που απομένει στα αριστερά και τον ολικό χρόνο της πηγής στα δεξιά, (κάθε 2 δευτερόλεπτα εμφανίζεται η ένδειξη PRESS RECORD). Ο αριστερός δείκτης επιλογής είναι αναμμένος.

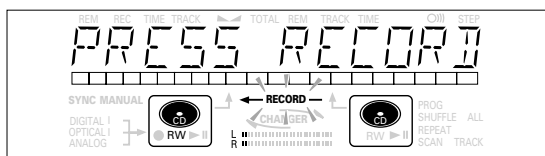
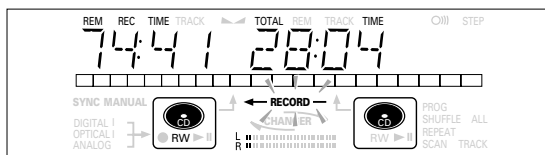
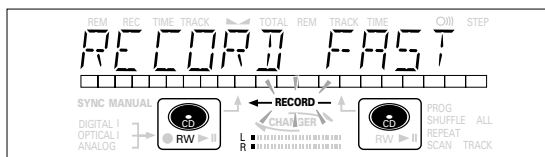

- Αν στο καντράν εμφανιστεί η ένδειξη DOES NOT FIT, αυτό σημαίνει ότι δεν απομένει αρκετός χώρος εγγραφής στο δίσκο CDR(W). Μπορείτε να πατήσετε το πλήκτρο RECORDING-RECORD: στην περίπτωση αυτή, στο CDR(W) θα εγγραφούν ολόκληρα τραγούδια που εξακολουθούν να χωρούν σε αυτό.

- ή Μπορείτε να πατήσετε το πλήκτρο PROG για να επιλέξετε ένα ή περισσότερα τραγούδια προς εγγραφή (δείτε την ενότητα "Προγραμματισμός"):
 - περιστρέψτε το πλήκτρο EASY JOG/ENTER μέχρι να εμφανιστεί ο απαιτούμενος αριθμός τραγουδιού και κατόπιν πατήστε το πλήκτρο αυτό (ή το πλήκτρο ENTER του τηλεχειριστηρίου)
 - ή
 - επιλέξετε απ' ευθείας τον αριθμό τραγουδιού μέσω του αριθμητικού πληκτρολογίου 10 πλήκτρων του τηλεχειριστηρίου και κατόπιν πατήστε το πλήκτρο ENTER για να επιβεβαιώσετε την επιλογή σας και να προχωρήσετε στο επόμενο βήμα.

Έναρξη εγγραφής με υψηλή ταχύτητα

- 1 Για να αρχίσει η εγγραφή πιέστε RECORDING-RECORD.

→ Η φωτεινή ένδειξη WAIT ανάβει. Στο καντράν εμφανίζεται ο συνολικός υπολειπόμενος χρόνος για την επιλεγμένη εγγραφή. Αρχίζει η εγγραφή υψηλής ταχύτητας. Η φωτεινή ένδειξη ← RECORD → ανάβει σταθερά.

- Για να ελέγξετε τον αριθμό και το χρόνο του τραγουδιού, πατήστε το πλήκτρο DISPLAY. Αυτό μπορεί να γίνει κατά τη διάρκεια της εγγραφής.
- Η εγγραφή θα σταματήσει αυτόματα.

Σημείωση: Τραγούδια απαγορευμένα για εγγραφή αντιγράφονται αναλογικά. Εμφανίζεται η ένδειξη ANALOG REC.

- 2 Για να σταματήσετε την εγγραφή χειροκίνητα, πιέστε STOP.

→ Η ένδειξη UPDATE ανάβει ← RECORD → σβήνει και η εγγραφή ή σταματά (η ελάχιστη διάρκεια του τραγουδιού πρέπει να είναι 4 δευτερόλεπτα) διαφορετικά θα προστεθεί παύση στο τραγούδι).

- Αν πατήσετε STOP εντός 3 δευτερολέπτων μετά το RECORDING-RECORD, δεν θα γίνει καμιά εγγραφή.

Μετά την εγγραφή, το καντράν δείχνει UPDATE για μερικά δευτερόλεπτα. Οι ενδείξεις ολικού χρόνου μπορούν να διαφέρουν λίγο. Όμως, δεν χάνεται καμία πληροφορία για τη μουσική.

Σημείωση: Στον τρόπο αυτό εγγραφής, η λειτουργία PAUSE δεν ενεργοποιείται.

Σημαντικό:

Αν θέλετε να παίξετε το γραμμένο δίσκο CDR σε συνηθισμένο CD player, πρέπει πρώτα να ολοκληρωθεί ο δίσκος. Βλέπε ολοκλήρωση δίσκων.

Οι ολοκληρωμένοι δίσκοι CDRW μπορούν να παίζονται μόνο σε συσκευές CD player που είναι συμβατές με CDRW.

Λειτουργία εγγραφής με ακρόαση από εσωτερικό CD αναπαραγωγής

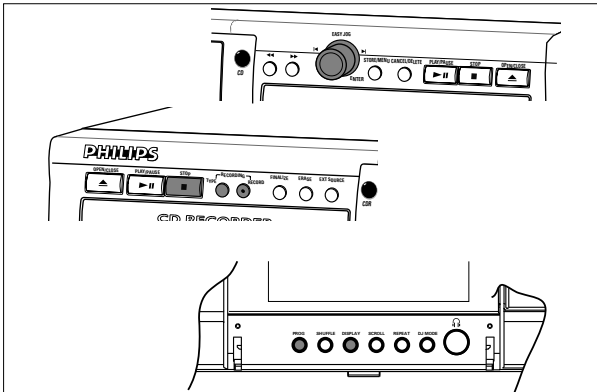

Κατά την εγγραφή με ακρόαση ακούτε την εγγραφή ενώ την κάνετε.

Προετοιμασία για εγγραφή με ακρόαση

1 Βεβαιωθείτε πρώτα ότι ο δίσκος για εγγραφή είναι τελείως απαλλαγμένος από γρατζουνιές και σκόνη.

2 Για εγγραφή, πιέστε RECORDING-TYPE δύο φορές:

→ Στο καντράν εμφανίζεται πρώτα η επιλογή σας.

Η ένδειξη ← **RECORD** — αρχίζει να αναβοσβήνει. Μετά 3 δευτερόλεπτα το καντράν δείχνει τον χρόνο εγγραφής CDRW που απομένει στα αριστερά και τον ολικό χρόνο της πηγής στα δεξιά, (κάθε 2 δευτερόλεπτα εμφανίζεται η ένδειξη **PRESS RECORD**). Ο αριστερός δείκτης επιλογής είναι αναμμένος.

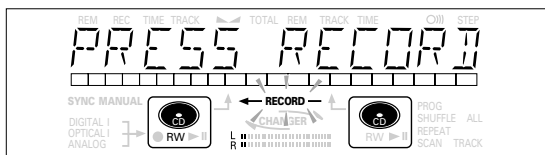
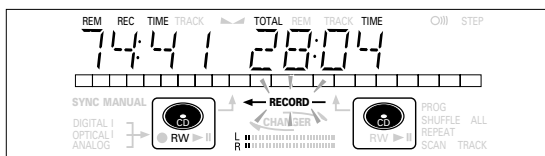
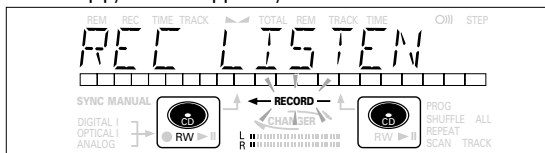

• Αν στο καντράν εμφανιστεί η ένδειξη **DOES NOT FIT**, αυτό σημαίνει ότι δεν απομένει αρκετός χώρος εγγραφής στο δίσκο CDR(W).

Μπορείτε να πατήσετε το πλήκτρο RECORDING-RECORD: στην περίπτωση αυτή, στο CDR(W) θα εγγραφούν ολόκληρα τραγούδια που εξακολουθούν να χωρούν σε αυτό.

ή

Μπορείτε να πατήσετε το πλήκτρο PROG για να επιλέξετε ένα ή περισσότερα τραγούδια προς εγγραφή (δείτε την ενότητα "Προγραμματισμός"):

- περιστρέψτε το πλήκτρο EASY JOG/ENTER μέχρι να εμφανιστεί ο απαιτούμενος αριθμός τραγουδιού και κατόπιν πατήστε το πλήκτρο αυτό (ή το πλήκτρο ENTER του τηλεχειριστηρίου)

ή

- επιλέξτε απ' ευθείας τον αριθμό τραγουδιού μέσω του αριθμητικού πληκτρολογίου 10 πλήκτρων του τηλεχειριστηρίου και κατόπιν πατήστε το πλήκτρο ENTER για να επιβεβαιώσετε την επιλογή σας και να προχωρήσετε στο επόμενο βήμα.

3 Θέστε πρώτα την πηγή σε λειτουργία αναπαραγωγής για να ρυθμίσετε το βέλτιστο επίπεδο εγγραφής στο CD Εγγραφής.

4 Περιστρέψτε το πλήκτρο EASY JOG/ENTER μέχρις ότου ανάψουν όλα τα μπλε τμήματα της γραμμής Επιπέδου Εγγραφής/Αναπαραγωγής, χωρίς όμως να ανάβουν συνέχεια τα κόκκινα τμήματα κατά τη διάρκεια των δυνατών περασμάτων των τραγουδιών.

→ Στο καντράν εμφανίζεται η ένδειξη **-x x BB** (Decibel, π.χ. **-333**).

5 Σταματήστε την πηγή.

Έναρξη λειτουργίας εγγραφής με ακρόαση

1 Για να αρχίσετε την εγγραφή πιέστε RECORDING-RECORD.

→ Η φωτεινή ένδειξη **WRITE** ανάβει. Η φωτεινή ένδειξη ← **RECORD** — ανάβει σταθερά και το επιλεγμένο τραγούδι ή πρόγραμμα αντιγράφεται με κανονική ταχύτητα. Θα εμφανιστούν ο αριθμός του τραγουδιού και ο υπολειπόμενος χρόνος εγγραφής.

• Για να ελέγξετε το χρόνο του τραγουδιού, πατήστε το πλήκτρο DISPLAY. Αυτό μπορεί να γίνει κατά τη διάρκεια της εγγραφής.

• Η εγγραφή θα σταματήσει αυτόματα.

*Σημείωση: Απαγορευμένα τραγούδια για εγγραφή αντιγράφονται αναλογικά. Θα εμφανισθεί η ένδειξη **ANALOG REC**.*

2 Για να σταματήσετε την εγγραφή, πιέστε STOP.

→ Η ένδειξη **UPDATE** ανάβει ← **RECORD** — σβήνει και η εγγραφή ή σταματά (ο ελάχιστος χρόνος εγγραφής του τραγουδιού πρέπει να είναι 4 δευτερόλεπτα διαφορετικά προστίθεται παύση στο τραγούδι).

• Αν πατήσετε STOP μέσα σε 3 δευτερολέπτα μετά το RECORDING-RECORD, δεν θα γίνει καμιά εγγραφή.

Μετά την εγγραφή, το καντράν δείχνει **UPDATE** για μερικά δευτερόλεπτα. Οι ενδείξεις ολικού χρόνου μπορεί να διαφέρουν λίγο. Όμως, δεν χάνεται καμία πληροφορία για τη μουσική.

*Σημείωση: Στη λειτουργία αυτή εγγραφής, η λειτουργία **PAUSE** δεν ενεργοποιείται.*

Σημαντικό:

Αν θέλετε να παίξετε το γραμμένο δίσκο CDR σε συνηθισμένο CD player, πρέπει πρώτα να ολοκληρωθεί ο δίσκος. Βλέπε ολοκλήρωση δίσκων.

Οι ολοκληρωμένοι δίσκοι CDRW μπορούν να παίζονται μόνο σε συσκευές CD player που είναι συμβατές με CDRW.

Χειροκίνητη εγγραφή από εξωτερικό CD αναπαραγωγής

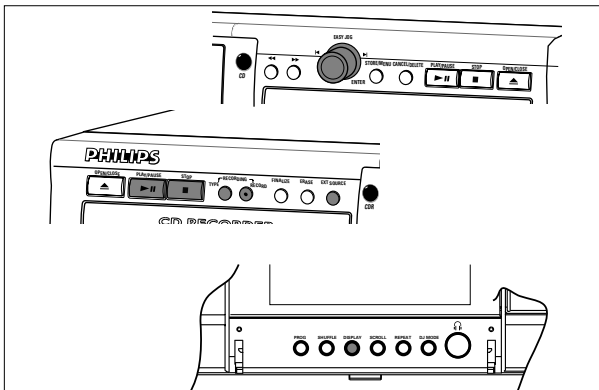

Σημαντικό:

- Η εγγραφή από CD πολλών δίσκων πρέπει να ξεκινά πάντοτε στη λειτουργία Auto-Start (Αυτόματη Έναρξη).
- Κάνετε μόνο αναλογικές εγγραφές όταν οι ψηφιακές εγγραφές δεν είναι δυνατές.

Προετοιμασία για χειροκίνητη εγγραφή

- 1 Βεβαιωθείτε ότι ο δίσκος δεν έχει καθόλου γρατζουνιές ή σκόνες.
- 2 Πιέστε EXT (ernal) SOURCE επαναληπτικά μέχρι να ανάψει (ανάλογα με τη σύνδεση που χρησιμοποιείτε):
→ DIGITAL I, OPTICAL I ή ANALOG ή να εμφανισθεί στο καντράν η ένδειξη DIGITAL I, OPTICAL ή ANALOGS.

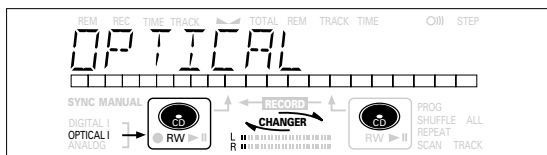

- Όταν είναι ενεργοποιημένη η λειτουργία Auto Track (ρύθμιση εργοστασίου), οι αριθμοί των τραγουδιών αυξάνονται αυτομάτως κατά την εγγραφή.
 - Για να απενεργοποιήσετε τη λειτουργία Auto Track πρέπει να εισάγετε τη λειτουργία Μενού. Αν θέλετε να αυξήσετε τους αριθμούς των τραγουδιών χειροκίνητα, πιέστε το πλήκτρο TRACK INCR(ement) στο τηλεχειριστήριο. Για περισσότερες λεπτομέρειες, βλέπε τη λειτουργία Μενού.
- ON (auto): Οι αυξήσεις του αριθμού των τραγουδιών αναλαμβάνονται αυτόματα από το υλικό της ψηφιακής πηγής ή μετά από σιγή 2,7 δευτ. κατά τη διάρκεια αναλογικής εγγραφής.
- OFF (manual): Κατά τη διάρκεια της εγγραφής, οι αριθμοί των τραγουδιών μπορούν να αυξηθούν με μη αυτόματο τρόπο, με το πάτημα του πλήκτρου TRACK INCR του τηλεχειριστηρίου. (Η ελάχιστη διάρκεια κάθε τραγουδιού είναι 4 δευτ.) (Αυτό μπορεί επίσης να γίνει με ενεργοποιημένη τη λειτουργία Auto track.)
- Οι αριθμοί τραγουδιών δεν μπορούν να αλλάξουν μετά την εγγραφή.

Σημείωση: Η λειτουργία Auto Track είναι δυνατή μόνο με συσκευές καταναλωτή με ψηφιακό σήμα εξόδου σύμφωνα με το πρότυπο IEC 958 (τμήμα καταναλωτή).

- 3 Με το CD Εγγραφής σταματημένο, πατήστε το πλήκτρο RECORDING-TYPE πέντε φορές για να εισέλθετε σε λειτουργία αναμονής Μη Αυτόματης Εγγραφής.

→ Η φωτεινή ένδειξη **MANUAL** αρχίζει να αναβοσβήνει και στο καντράν εμφανίζεται η ένδειξη **REC EXT MAN** συνοδευόμενη από την ένδειξη **WAIT**. Μετά από μερικά δευτερόλεπτα, στο καντράν εμφανίζεται η ένδειξη **PRESS RECORD** ακολουθούμενη από τον υπολειπόμενο χρόνο και τον αριθμό του τραγουδιού.

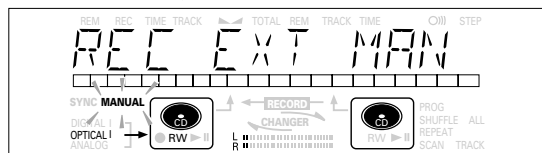

- 4 Πιέστε πάλι το πλήκτρο SOURCE για να ρυθμίσετε το καλύτερο επίπεδο εγγραφής στο CD recorder.

- 5 Γυρίστε το κουμπί EASY JOG/ENTER μέχρι, στη γραμμή Record/play level, όλα τα μπλε τμήματα να είναι αναμμένα, αλλά τα κόκκινα τμήματα δεν ανάβουν συνεχώς κατά τη διάρκεια των πιο δυνατών τμημάτων του τραγουδιού.
→ Στο καντράν εμφανίζεται η ένδειξη **xx dB** (Decibel, π.χ. -33dB).

- 6 Σταματήστε την πηγή.

Έναρξη εγγραφής

- 1 Για να ξεκινήσετε την εγγραφή, πατήστε το πλήκτρο RECORDING-RECORD του CD Εγγραφής και εκκινήστε αμέσως την πηγή (από θέση λειτουργίας Παύσης ή Διακοπής).
→ Η φωτεινή ένδειξη **RECORD** ανάβει σταθερά. Στο καντράν εμφανίζονται ο αριθμός του τραγουδιού και ο υπολειπόμενος χρόνος εγγραφής.

- Αν η ένδειξη **CHECK INPUT** αναβοσβήνει ταυτόχρονα, η ψηφιακή σύνδεση είναι εσφαλμένη.
- Για να εγγράψετε παύση 3 δευτερολέπτων στην αρχή του τραγουδιού, πιέστε το πλήκτρο PAUSE στο CD recorder πριν ξεκινήσετε την πηγή.

- Για να ελέγξετε το συνολικό υπολειπόμενο χρόνο εγγραφής, πατήστε το πλήκτρο DISPLAY του CD Εγγραφής. (Αυτό μπορεί επίσης να γίνει και κατά τη διάρκεια της εγγραφής.)

- 2 Για να σταματήσετε την εγγραφή, πιέστε το πλήκτρο STOP στο CD recorder.

→ Στο καντράν εμφανίζεται η ένδειξη **UPDATE**, ενώ η φωτεινή ένδειξη **RECORD** σβήνει.

- Αν πιέσατε το πλήκτρο STOP μέσα σε 3 δευτερόλεπτα μετά από το πλήκτρο RECORDING-RECORD, δεν θα γίνει καμία εγγραφή.

- Για να διακόψετε την εγγραφή, πιέστε το πλήκτρο PAUSE στο CD recorder. **RECORD** αρχίζει να αναβοσβήνει. Για να αρχίσετε πάλι την εγγραφή ξεκινήστε από το βήμα 1.

- Για να διακόψετε την εγγραφή, πατήστε το PAUSE του CD εγγραφής. Η φωτεινή ένδειξη **RECORD** θα αρχίσει να αναβοσβήνει. Πατήστε για δεύτερη φορά το PAUSE για να ξαναρχίσει η εγγραφή. (Ένα νέο κομμάτι θα ετοιμάζεται πάντα.)

Μετά την εγγραφή το καντράν θα δείξει **UPDATE** για μερικά δευτερόλεπτα.

Σημείωση: Με ενεργοποιημένη τη λειτουργία *AUTO TRACK ON*, το CD recorder θα σταματήσει και θα περάσει σε κατάσταση αναμονής για εγγραφή *REC STANDBY* για 1 λεπτό και μετά θα περάσει σε κατάσταση διακοπής αυτομάτως. Οι εγγραφές από πηγή *DAT*, *DCC* ή οι εγγραφές που έγιναν αναλογικά θα σταματήσουν μετά από 20 δευτερόλεπτα παύσης. Με απενεργοποιημένη τη λειτουργία *AUTO TRACK OFF* η λειτουργία της αυτόματης διακοπής (*STOP*) απενεργοποιείται.

Σημαντικό:

Αν θέλετε να παίξετε τον γραμμένο δίσκο *CDR* σε οποιοδήποτε συνηθισμένο *CD player*, πρέπει να τον ολοκληρώσετε πρώτα. Βλέπε ολοκλήρωση δίσκων.

Οι ολοκληρωμένοι δίσκοι *CDRW* παίζονται μόνο σε *CD player* που είναι συμβατά με *CDRW*.

Για εγγραφή από *CD* πολλών δίσκων χρησιμοποιείτε πάντοτε *REC EXT DISC*.

Αυτόματη έναρξη εγγραφής από εξωτερικό *CD* αναπαραγωγής - *CD* συγχρον.

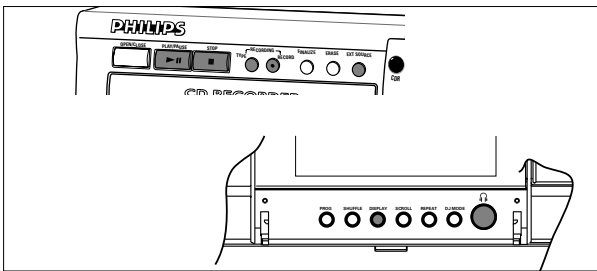

Το χαρακτηριστικό *CD-SYNC* επιτρέπει την γρήγορη και εύκολη εγγραφή δίσκου *CD*. Οι αυξήσεις τραγουδιών εντοπίζονται αυτόματα προερχόμενες από το υλικό της πηγής. Οι αυξήσεις τραγουδιών δεν μπορούν να προστεθούν χειροκίνητα. Στο υλικό αναλογικής πηγής, παύση 2.7 δευτερολέπτων ή μεγαλύτερη εντοπίζεται αυτόματα σαν αύξηση τραγουδιού.

Προετοιμασία για αυτόματα έναρξη της εγγραφής

- 1 Βεβαιωθείτε πρώτα ότι ο δίσκος δεν έχει καθόλου γρατζουνιές ή σκόνη.
- 2 Πιέστε *EXT* (external) *SOURCE* επαναληπτικά μέχρι (ανάλογα με τη ψηφιακή σύνδεση) να ανάψει:
 - *DIGITAL I*, *OPTICAL I* ή *ANALOG* ή να εμφανισθεί στο καντράν η ένδειξη *DIGITAL 1*, *OPTICAL* ή *ANALOG*.

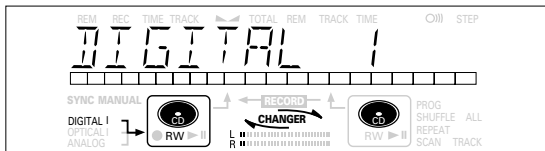

- 3 Με το *CD* Εγγραφής σταματημένο, πατήστε το πλήκτρο *RECORDING-TYPE* τέσσερις φορές: αν θέλετε να εγγράψετε έναν ολόκληρο δίσκο ή πρόγραμμα.
 - Οι φωτεινές ενδείξεις *↵* και *SYNC* αρχίζουν να αναβοσβήνουν στο καντράν, ενώ εμφανίζονται οι ενδείξεις *REC EXT DISC* και *WAIT* ακολουθούμενες από τον αριθμό του τραγουδιού, το συνολικό υπολειπόμενο χρόνο και την ένδειξη *START SOURCE*.

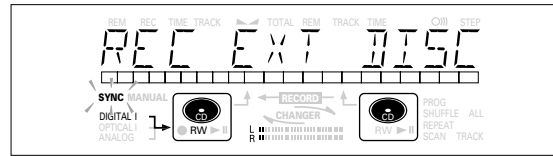

- Αν η φωτεινή ένδειξη εισόδου (*DIGITAL I*) αναβοσβήνει, η ψηφιακή σύνδεση είναι εσφαλμένη.

Έναρξη εγγραφής

- 1 Για να αρχίσει η εγγραφή, πιέστε το πλήκτρο *PLAY* στην επιλεγμένη πηγή.
 - Το *CD* Εγγραφής ξεκινά αυτόματα την εγγραφή και η φωτεινή ένδειξη *↵* ανάβει σταθερά. Στο καντράν εμφανίζονται ο αριθμός και ο χρόνος του τραγουδιού.
- Αν όμως, ξεκινήσετε την πηγή κατά τη διάρκεια του τραγουδιού, η εγγραφή *CD-SYNC* ξεκινά στην αρχή του επόμενου τραγουδιού ή μετά 2.7 δευτερόλεπτα παύση στις αναλογικές εγγραφές.
- Για να ελέγξετε τον υπολειπόμενο χρόνο εγγραφής στο δίσκο *CDR(W)*, πατήστε το πλήκτρο *DISPLAY*. (Αυτό μπορεί επίσης να γίνει και κατά τη διάρκεια της εγγραφής.)
- Το πλήκτρο *EASY JOG/ENTER* μπορεί να χρησιμοποιηθεί για τη ρύθμιση του επιπέδου εγγραφής.
- Το *CD recorder* σταματά αυτομάτως.
- 2 Για να σταματήσετε την εγγραφή χειροκίνητα, πιέστε το πλήκτρο *STOP* στο *CD recorder*.
 - Στο καντράν εμφανίζεται η ένδειξη *UPDATE*, ενώ οι φωτεινές ενδείξεις *SYNC* και *↵* σβήνουν.
- Αν πατήσατε το πλήκτρο *STOP* ■ μέσα σε 3 δευτερόλεπτα μετά τό πάτημα του πλήκτρου *PLAY*, δεν θα γίνει εγγραφή.
- Για να διακόψετε την εγγραφή, πιέστε το πλήκτρο *PAUSE* στο *CD recorder*.
 - Η φωτεινή ένδειξη *↵* αρχίζει να αναβοσβήνει (η αυτόματη έναρξη εγγραφής απενεργοποιείται). Για να συνεχίσετε, πατήστε το πλήκτρο *RECORDING-RECORD* του *CD* Εγγραφής.

Μετά την εγγραφή το καντράν θα δείξει *UPDATE* για μερικά δευτερόλεπτα.

Σημείωση:

- Η εγγραφή από πηγή *DAT*, *DCC* ή αναλογική πηγή σταματά μετά 20 δευτερόλεπτα διακοπής.
- Η λειτουργία *Auto track* είναι πάντα ενεργή.

Σημαντικό:

Αν θέλετε να παίξετε το γραμμένο δίσκο *CDR* σε συνηθισμένο *CD player*, πρέπει πρώτα να ολοκληρωθεί ο δίσκος. Βλέπε ολοκλήρωση δίσκων.

Οι ολοκληρωμένοι δίσκοι *CDRW* μπορούν να παίζονται μόνο σε συσκευές *CD player* που είναι συμβατές με *CDRW*.

Για εγγραφή από *CD* πολλών δίσκων χρησιμοποιείτε πάντοτε *REC EXT DISC*.

Ολοκλήρωση δίσκων CDRW & CDRW

Κατά την ολοκλήρωση, ο Πίνακας Περιεχομένων (TOC) εγγράφεται στο δίσκο.

Η ολοκλήρωση είναι μια απλή διαδικασία, αναγκαία για:

- να μπορείτε να παίξετε εγγραφές σε CD PLAYER,
- να αποφεύγετε άλλες ανεπιθύμητες εγγραφές στο δίσκο,
- να αποφεύγετε το σβήσιμο τραγουδιών σε δίσκο CDRW,
- να εγγράψετε κείμενο CD σε ένα δίσκο CDR(W).

Αυτόματη ολοκλήρωση

Η αυτόματη ολοκλήρωση είναι δυνατή όταν χρησιμοποιείτε τη λειτουργία εγγραφής MAKE CD.

Χειροκίνητη ολοκλήρωση

1 Βεβαιωθείτε ότι ο δίσκος (στο CD recorder) είναι τελείως απαλλαγμένος από γρατζουνιές και σκόνες.

2 Με το CD recorder σταματημένο, πιέστε το πλήκτρο FINALIZE.

→ Το καντράν δείχνει **FINALIZE CD** και **PRESS RECORD**.

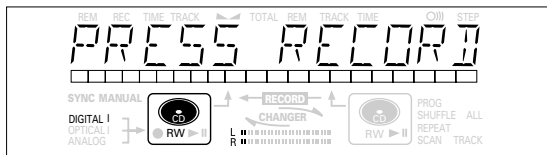
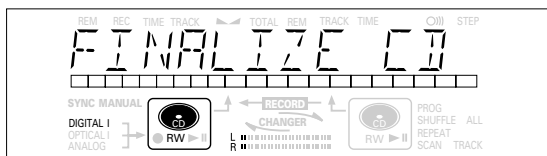



3 Πιέστε το πλήκτρο RECORDING-RECORD.

→ xx xx FINAL και ο κατά προσέγγιση χρόνος ολοκλήρωσης εμφανίζονται στο καντράν.

Στο καντράν βλέπετε τη μέτρηση του χρόνου ολοκλήρωσης προς τα κάτω.

Μόλις γίνει η ολοκλήρωση, ο ολικός αριθμός των τραγουδιών και ο ολικός χρόνος εγγραφής εμφανίζονται στο καντράν.

Για το δίσκο CDR(W), η ένδειξη  αλλάζει σε .

Ολοκλήρωση διαρκεί τουλάχιστον 2 - 4 λεπτά.

Σημείωση:

- Κατά την ολοκλήρωση το CD recorder δεν δέχεται εντολές λειτουργίας.
- Μετά από την ολοκλήρωση ενός δίσκου CDR, δεν είναι δυνατή η προσθήκη άλλων εγγραφών.

Κατάργηση της ολοκλήρωσης δίσκων CDRW

Για δίσκους CDRW μόνο.

Αν θέλετε να κάνετε περισσότερες εγγραφές (ή διαγραφές κομματιών) σε έναν ολοκληρωμένο δίσκο, θα πρέπει προηγουμένως να καταργήσετε την ολοκλήρωσή του. Ο Πίνακας Περιεχομένων (TOC) θα σβηστεί. (Αυτό δεν είναι εφικτό σε δίσκους CDR.)

Για να καταργήσετε την ολοκλήρωση:

1 Με το CD recorder σταματημένο, πιέστε το πλήκτρο RECORDING-TYPE ή ERASE.

→ UNFINALIZE και **PRESS ENTER** θα εμφανισθούν στο καντράν.

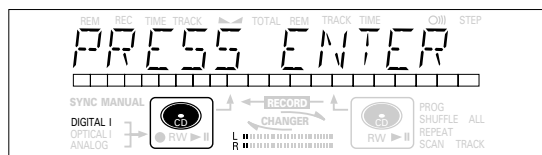
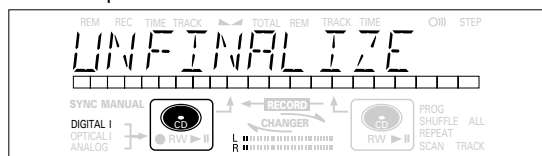

2 το πλήκτρο JOG (ENTER).

→ Με τον τρόπο αυτό, η ολοκλήρωση του δίσκου καταργείται και η επανεγγραφή του δίσκου είναι πλέον δυνατή. Ταυτόχρονα, περνάτε σε λειτουργία Εγγραφής ή Σβήσιματος.

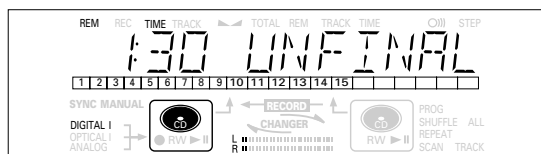

3 Μπορείτε πλέον να ξεκινήσετε την εγγραφή ή το σβήσιμο. Αν δεν απαιτείται περαιτέρω εγγραφή ή σβήσιμο, πατήστε το πλήκτρο Διακοπής ■.

Σημείωση:

- Η κατάργηση της ολοκλήρωσης διαρκεί 1 λεπτό και 30 δευτ. περίπου.
- Όταν καταργείτε την ολοκλήρωση ενός δίσκου CDRW, στον οποίο υπάρχει διαθέσιμο κείμενο, το κείμενο αυτό θα μεταφερθεί στη μνήμη του CD εγγραφής. Ενδέχεται η μνήμη της συσκευής όπου αποθηκεύεται το κείμενο CD να είναι πλήρης. Τότε, θα εμφανιστεί το μήνυμα MEMORY FULL / FINALIZE CD (Μνήμη πλήρης/Ολοκληρώστε το CD). Για να αδειάσετε τη μνήμη του CD εγγραφής όπου αποθηκεύεται το κείμενο CD, θα πρέπει να σβήσετε κάποιο κείμενο από αυτήν. Αυτό μπορεί να γίνει με δύο τρόπους:
 - 1) Μπορείτε να ολοκληρώσετε έναν ή περισσότερους μη ολοκληρωμένους δίσκους για τους οποίους υπάρχει διαθέσιμο κείμενο CD.
 - 2) Μπορείτε να διαγράψετε το κείμενο από κάποιους μη ολοκληρωμένους δίσκους με την επιλογή "memory view" (προβολή μνήμης) στη λειτουργία Μενού.

Σβήσιμο δίσκων CDRW

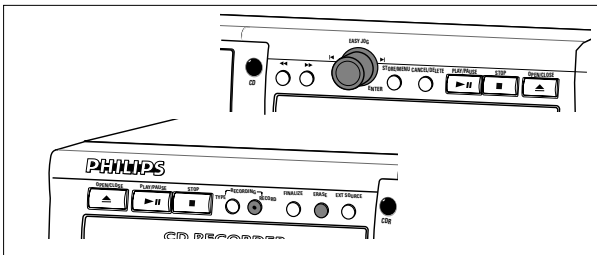

Για μη ολοκληρωμένους δίσκους CDRW μόνο.

Μπορείτε να σβήσετε:

- Τραγουδία τα οποία μπορούν να σβηστούν μόνο από το τέλος.

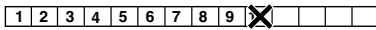

- Με το πλήκτρο EASY JOG, μπορείτε να σβήσετε περισσότερα τραγούδια.



Σημείωση: Δεν είναι δυνατό να σβήσετε τραγούδια ενδιάμεσα.

- Είναι επίσης δυνατό να σβήσετε ολόκληρο το δίσκο μαζί.

Πώς θα σβήσετε ένα ή περισσότερα τραγούδια από το τέλος:

1 Πιέστε το πλήκτρο ERASE.

- Το καντράν δείχνει τον αριθμό των τραγουδιών και τον ολικό χρόνο αναπαραγωγής τους. Οι ενδείξεις ERASE TRACK και PRESS RECORD ανάβουν.

- Αν ο δίσκος είναι ολοκληρωμένος, η ένδειξη C D εμφανίζεται στο καντράν αφού βάλετε τον δίσκο CDRW στη συσκευή. Η συσκευή σας ζητά να επιβεβαιώσετε πρώτα unfinalizing (καταργώντας την ολοκλήρωση). Κάνετε την επιβεβαίωση πιέζοντας το κουμπί EASY JOG/ENTER ή ENTER στο τηλεχειριστήριο.

2 Επιλέξτε το(α) τραγούδι(α) που θέλετε να σβήσετε, στρέφοντας το πλήκτρο EASY JOG/ENTER αριστερόστροφα.

- Οι αριθμοί των επιλεγμένων τραγουδιών αρχίζουν να αναβοσβήνουν στη γραμμή τραγουδιών.
- Στο καντράν εμφανίζεται ο υπολειπόμενος χρόνος μετά από τη διαγραφή του(ων) επιλεγμένου(ων) τραγουδιού(ών), όπου το εμφανιζόμενο τραγούδι συμπεριλαμβάνεται στο σβήσιμο των τραγουδιών.

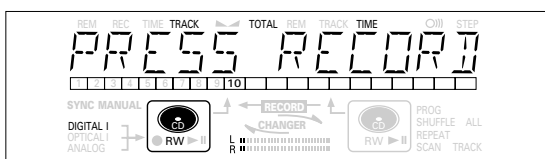
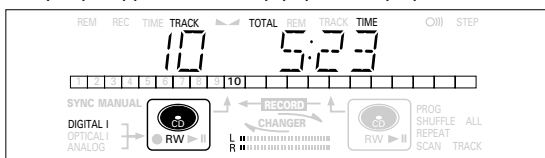

3 Πιέστε το πλήκτρο RECORDING-RECORD.

- Το καντράν δείχνει όλη τη μέτρηση του χρόνου προς τα κάτω και την ένδειξη ERASE (σβήσιμο).
- Αφού σβήσετε το επιλεγμένο τραγούδι (α), το καντράν δείχνει τα τραγούδια που απομένουν και τον ολικό χρόνο αναπαραγωγής τους.

Πώς θα σβήσετε ολόκληρο το δίσκο

1 Πιέστε το πλήκτρο ERASE δύο φορές.

- Το καντράν δείχνει τον αριθμό των τραγουδιών και τον ολικό χρόνο αναπαραγωγής τους. Οι ενδείξεις ERASE DISC και PRESS RECORD ανάβουν.

- Αν ο δίσκος είναι ολοκληρωμένος, η ένδειξη C D εμφανίζεται στο καντράν αφού βάλετε τον δίσκο CDRW στη συσκευή. Η συσκευή σας ζητά να επιβεβαιώσετε πρώτα unfinalizing (καταργώντας την ολοκλήρωση). Επιβεβαιώστε πιέζοντας το πλήκτρο JOG/ENTER ή ENTER στο τηλεχειριστήριο.

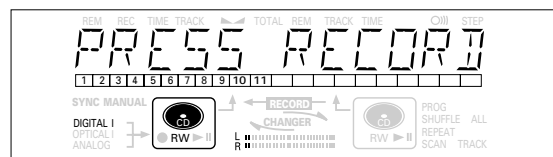
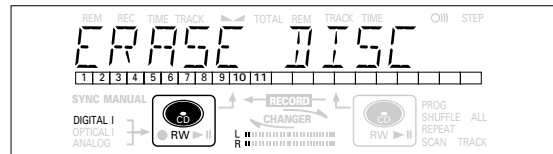

2 Πιέστε το πλήκτρο RECORDING-RECORD.

- Το καντράν δείχνει τη μέτρηση προς τα κάτω ολόκληρης της χρονικής διάρκειας και την ένδειξη ERASE (σβήσιμο). Ο ολοκληρωμένος δίσκος θα σβήσει.

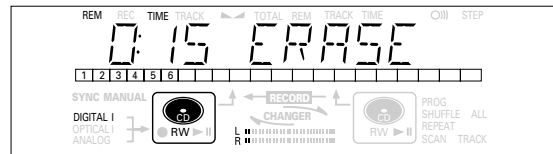

Το σβήσιμο ολόκληρου του δίσκου μπορεί να διαρκέσει μέχρι και 15 δευτ.

Αναπαραγωγή CD δύο δίσκων (Λειτουργία Changer)

Το CD εγγραφής μπορεί να παίζει και τα δύο deck διαδοχικά, (λειτουργία CHANGER). Αυτή είναι η ρύθμιση εργοστασίου.

- 1 Επιλέξτε τη λειτουργία Changer χρησιμοποιώντας το πλήκτρο DJ MODE.
→ CHANGER εμφανίζεται στο καντράν και η ένδειξη CHANGER θα ανάψει.

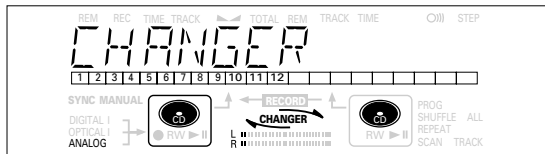

- 2 Στο deck που θέλετε να κάνετε αναπαραγωγή, πιέστε PLAY/PAUSE ► || για να αρχίσει η αναπαραγωγή του CD.
→ Στο καντράν ανάβει η φωτεινή ένδειξη (symbol) και εμφανίζεται ο αριθμός και ο χρόνος του τραγουδιού που αναπαράγεται εκείνη τη στιγμή.
→ Μόλις τελειώσει η αναπαραγωγή του πρώτου δίσκου, αρχίζει αυτόματα η αναπαραγωγή του δεύτερου δίσκου.

 - Πιέστε DISPLAY μια φορά, δύο ή τρεις φορές για να δείτε: → τον υπολειπόμενο χρόνο του τραγουδιού, το συνολικό υπολειπόμενο χρόνο, τις μόνιμες πληροφορίες κειμένου (ανατρέξτε στην ενότητα "Λειτουργία Μενού").
 - Για να διακόψετε την αναπαραγωγή προσωρινά, πιέστε το πλήκτρο PLAY/PAUSE ► || πάλι.
→ || ανάβει στο καντράν.
 - Για να συνεχίσετε την αναπαραγωγή, πιέστε PLAY/PAUSE ► || πάλι.

- 3 Για να σταματήσετε την αναπαραγωγή, πιέστε STOP ■.
→ Ο αριθμός των τραγουδιών και ο ολικός χρόνος αναπαραγωγής εμφανίζονται στο καντράν.

 - Αν θέλετε να δείτε τις πληροφορίες σχετικά με την άλλη συσκευή, πατήστε το πλήκτρο CDR ή το πλήκτρο CD στο πλαίσιο του καντράν.

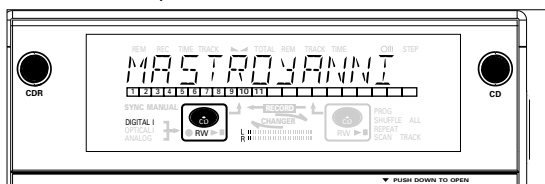

Αναπαραγωγή δίσκων CD στο Deck 1 και/ή Deck 2 (Λειτουργία DJ)

Με αυτό το διπλό deck μπορείτε να παίζετε το CD εγγραφής και / ή CD αναπαραγωγής χωριστά (ταυτόχρονα). Στην περίπτωση αυτή η επιπρόσθετη έξοδος CD out put πρέπει να συνδεθεί με ενισχυτή.

- 1 Επιλέξτε τη λειτουργία DJ mode χρησιμοποιώντας το πλήκτρο DJ MODE.
→ DJ MODE εμφανίζεται στο καντράν και DJ ανάβει.

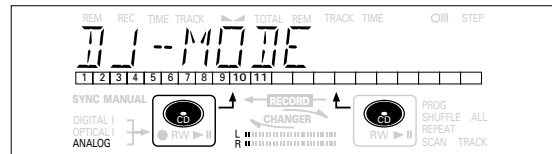

- 2 Στο deck που θέλετε να κάνετε αναπαραγωγή, πιέστε PLAY/PAUSE ► || για να αρχίσει το παίξιμο του CD.
→ ► ανάβει και ο αριθμός και ο χρόνος του τραγουδιού που παίζεται εμφανίζονται στο καντράν.

 - Μπορείτε επίσης να θέσετε και τις δύο συσκευές σε λειτουργία αναπαραγωγής ταυτόχρονα. Μπορείτε να επιλέξετε τη συσκευή από την οποία θέλετε να κάνετε ακρόαση, πατώντας το πλήκτρο CDR ή το πλήκτρο CD.
 - Πιέστε DISPLAY μια φορά, δύο ή τρεις φορές για να δείτε: → τον υπολειπόμενο χρόνο του τραγουδιού, το συνολικό υπολειπόμενο χρόνο, τις μόνιμες πληροφορίες κειμένου (ανατρέξτε στην ενότητα "Λειτουργία Μενού").
 - Για να σταματήσετε την αναπαραγωγή προσωρινά, πιέστε το πλήκτρο PLAY/PAUSE ► || πάλι.
→ || ανάβει στο καντράν.
 - Για να συνεχίσετε την αναπαραγωγή, πιέστε PLAY/PAUSE ► || πάλι.

- 3 Για να σταματήσετε την αναπαραγωγή, πιέστε STOP ■.
→ Ο αριθμός των τραγουδιών και ο ολικός χρόνος αναπαραγωγής εμφανίζονται στο καντράν. Αν θέλετε να δείτε τις πληροφορίες αυτές για το άλλο deck, πιέστε CDR ή CD.

Επιλογή τραγουδιού

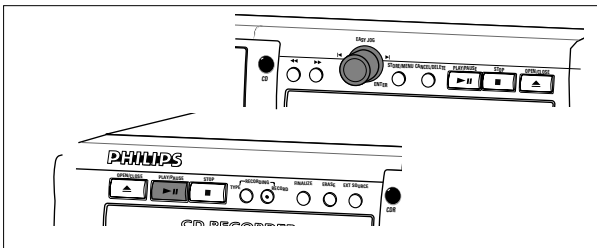

Επιλογή τραγουδιού κατά την αναπαραγωγή

1 Στρέψτε το κουμπί EASY JOG/ENTER μέχρι να εμφανισθεί ο αριθμός του επιθυμητού τραγουδιού στο καντράν.

→ Η αναπαραγωγή ξεκινά από την αρχή του επιλεγμένου τραγουδιού.

ή
επιλέξτε CDR ή CD στο τηλεχειριστήριο και πληκτρολογήστε τον αριθμό του επιθυμητού τραγουδιού χρησιμοποιώντας τα αριθμητικά πλήκτρα του τηλεχειριστηρίου. Για αριθμούς τραγουδιών 2 ψηφίων, πιέστε τα πλήκτρα διαδοχικά και γρήγορα. Για τα τραγούδια στον άλλο δίσκο, πιέστε πρώτα CD ή CDR ανάλογα με την περίπτωση.

→ Η αναπαραγωγή ξεκινά από την αρχή του επιλεγμένου τραγουδιού.

ή
πιέστε το πλήκτρο ◀ ή ▶ στο τηλεχειριστήριο μια ή περισσότερες φορές.
→ Με το πλήκτρο αναπαραγωγής (Play) μεταβαίνετε στην αρχή του τρέχοντος, του προηγούμενου ή του επόμενου τραγουδιού, συμπεριλαμβανομένων των τραγουδιών του δίσκου στην άλλη συσκευή (μόνο σε λειτουργία Πολλαπλών δίσκων CD).

Επιλογή τραγουδιού όταν η αναπαραγωγή του CD έχει σταματήσει

1 Γυρίστε το κουμπί EASY JOG/ENTER μέχρι να εμφανισθεί ο επιθυμητός αριθμός του τραγουδιού στο καντράν.

2 Πιέστε το κουμπί EASY JOG/ENTER ή ENTER στο τηλεχειριστήριο για επιβεβαίωση ή πιέστε το πλήκτρο PLAY/PAUSE ▶ || για να αρχίσει η αναπαραγωγή.

ή
1 Επιλέξτε CDR ή CD στο τηλεχειριστήριο και πληκτρολογήστε τον αριθμό των επιθυμητών τραγουδιών χρησιμοποιώντας τα αριθμητικά πλήκτρα. Για αριθμούς τραγουδιών 2 ψηφίων, πιέστε τα πλήκτρα γρήγορα και διαδοχικά.

ή
1 πιέστε σύντομα το πλήκτρο ◀ ή ▶ μια ή περισσότερες φορές.

2 Αρχίστε την αναπαραγωγή πιέζοντας το πλήκτρο PLAY/PAUSE ▶ || EASY JOG/ENTER ή ENTER στο τηλεχειριστήριο.

Αναζήτηση

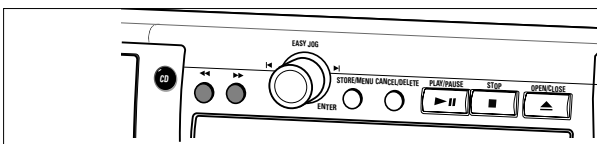

1 Κρατήστε πατημένο το πλήκτρο ◀◀ ή ▶▶ (σε λειτουργία Αναπαραγωγής).

→ Η συσκευή πρώτα ψάχνει προς τα πίσω ή προς τα εμπρός με 10 φορές μεγαλύτερη ταχύτητα από την κανονική με ήχο σε χαμηλή ένταση, μετά ψάχνει με 50 φορές μεγαλύτερη ταχύτητα από την κανονική χωρίς ήχο.

2 Αφήστε ελεύθερο το πλήκτρο όταν φθάσετε στο επιθυμητό μέρος του τραγουδιού.

→ Η αναπαραγωγή ξεκινά από το μέρος αυτού του τραγουδιού.

Σημείωση: Κατά τη λειτουργία shuffle, (αναπαραγωγή των τραγουδιών με οποιαδήποτε σειρά) Repeat Track (Επανάληψη του τραγουδιού) ή Προγραμματισμένη Αναπαραγωγή, η αναζήτηση περιορίζεται στο τραγούδι που παίζεται τη στιγμή εκείνη.

Αναπαραγωγή τραγουδιών με οποιαδήποτε σειρά

Μόνο σε λειτουργία Πολλαπλών δίσκων CD.

1 Επιλέξτε τη λειτουργία Πολλαπλών δίσκων CD (Changer), αν χρειάζεται, με τη βοήθεια του πλήκτρου DJ MODE.

2 Πιέστε το πλήκτρο SHUFFLE πριν ή κατά την αναπαραγωγή του CD για να αρχίσετε την αναπαραγωγή με οποιαδήποτε σειρά.

→ Τα τραγούδια του δίσκου CD (ή του προγραμματισμού σας αν έχετε κάνει) παίζονται με τυχαία σειρά.

3 Πατήστε το SHUFFLE ξανά για να απενεργοποιήσετε τη λειτουργία Shuffle.

→ Το CD Εγγραφής περνά σε λειτουργία Διακοπής.

Σημείωση: Η λειτουργία αυτή του πλήκτρου SHUFFLE απενεργοποιείται αν ανοίξετε το συρταράκι του δίσκου.

Επανάληψη του CD, τραγουδιού ή προγραμματισμού

1 Πιέστε το πλήκτρο REPEAT μια ή περισσότερες φορές κατά την αναπαραγωγή του CD.

→ Όταν ανάψει η ένδειξη REPEAT TRACK, το τωρινό τραγούδι παίζεται επαναληπτικά. Όταν ανάψει η ένδειξη REPEAT ALL, ο δίσκος ή ο προγραμματισμός σας παίζεται επαναληπτικά.

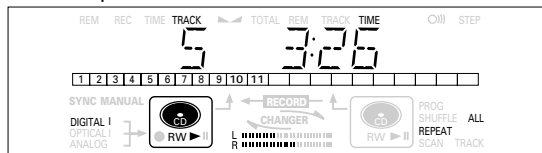

2 Για να επιστρέψετε στην κανονική αναπαραγωγή, πιέστε το πλήκτρο REPEAT μία ή περισσότερες φορές μέχρι:

→ Η ένδειξη REPEAT εξαφανίζεται από το καντράν

Σημείωση:

- Μπορείτε να χρησιμοποιήσετε τη λειτουργία της τυχαίας αναπαραγωγής (shuffle) σε συνδυασμό με τη λειτουργία της αναπαραγωγής όλων των τραγουδιών (REPEAT ALL) ή της προγραμματισμένης αναπαραγωγής (programmed play) του CD 2 δίσκων.

- Η λειτουργία REPEAT (ΕΠΑΝΑΛΗΨΗ) απενεργοποιείται αν ανοίξετε το συρταράκι του δίσκου.

Παρατηρήσεις για τον προγραμματισμό

- Μπορείτε να προγραμματίσετε μέχρι 99 εγγραφές και να τα παίξετε με την επιθυμητή σειρά.
- Μπορείτε να προγραμματίσετε εγγραφές περισσότερες από μία φορά. Κάθε φορά υπολογίζεται σαν μία εγγραφή (STEP).
- Μπορείτε να δημιουργήσετε ένα πρόγραμμα αναπαραγωγής τραγουδιών τόσο από το δίσκο που βρίσκεται στο CD Εγγραφής όσο και από το δίσκο που βρίσκεται στη συσκευή αναπαραγωγής CD. Πρόγραμμα εγγραφής είναι δυνατό να δημιουργηθεί μόνο από το δίσκο που βρίσκεται στη συσκευή αναπαραγωγής CD.

Προγραμματισμός τραγουδιών για αναπαραγωγή

- 1 Επιλέξτε τη λειτουργία Changer ή τη λειτουργία DJ χρησιμοποιώντας το πλήκτρο DJ MODE.
→ CHANGER ή DJ MODE εμφανίζεται στο καντράν
- 2 Πιέστε CDR ή CD για να επιλέξετε το επιθυμητό deck
→ Το επιλεγμένο πλήκτρο ανάβει.
- 3 Πιέστε PROG(ram) για να ενεργοποιηθεί η λειτουργία προγραμματισμού.
→ Η φωτεινή ένδειξη PROG αναβοσβήνει και η ένδειξη PROGRAM, ακολουθούμενη από πληροφορίες για το τραγούδι, εμφανίζεται στο καντράν.

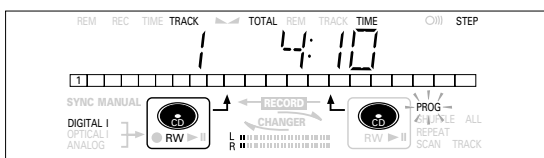
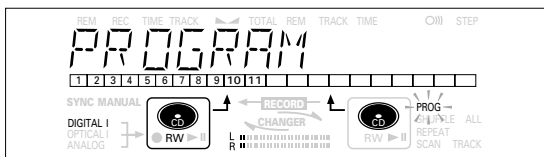

- 4 Επιλέξτε τους αριθμούς των επιθυμητών τραγουδιών γυρίζοντας το κουμπί EASY JOG/ENTER αριστερά ή δεξιά και αποθηκεύστε την επιλογή πιέζοντας ENTER.

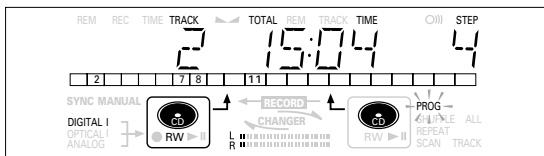

- ή
- Πληκτρολογήστε έναν αριθμό τραγουδιού με τη βοήθεια των αριθμητικών πλήκτρων του τηλεχειριστηρίου και κατόπιν πατήστε το πλήκτρο ENTER για επιβεβαίωση. Οι διψήφιοι αριθμοί εισάγονται με γρήγορο διαδοχικό πάτημα των αντίστοιχων πλήκτρων.
- Το τραγούδι θα καταχωρηθεί στον προγραμματισμό σας.
 - Ο αριθμός του τραγουδιού, ο ολικός χρόνος προγραμματισμού και ο αριθμός των προγραμματισμένων τραγουδιών (STEP) θα εμφανισθούν στο καντράν.

- 5 Επαναλάβετε το βήμα 4 για όλα τα τραγούδια που πρέπει να προγραμματιστούν.
- 6 Πιέστε STOP ή PROG(ram) για να τελειώσετε τον προγραμματισμό σας.
→ PROG ανάβει συνεχώς.

- 7 Πιέστε το πλήκτρο PLAY/PAUSE ► || για να ξεκινήσει η προγραμματισμένη αναπαραγωγή.

Προγραμματισμός για εγγραφή

- 1 Πιέστε RECORDING-TYPE για να επιλέξετε την επιθυμητή λειτουργία εγγραφής (δείτε 'Εγγραφή').
- 2 Επεξεργαστείτε το πρόγραμμά σας σύμφωνα με τις οδηγίες της ενότητας "Προγραμματισμός για αναπαραγωγή" (βήματα 3 έως 5).
- Μόνο τραγούδια από τον δίσκο CD αναπαραγωγής μπορούν να απομνημονευθούν.
- 3 Πιέστε RECORDING-RECORD για να ξεκινήσει η εγγραφή.

Σημείωση:

- Για ανασκόπηση του προγραμματισμού σας, πιέστε το πλήκτρο PROG(ram) στο τηλεχειριστήριο, και μετά το πλήκτρο 5 ή 6 όταν το CD recorder είναι σταματημένο (STOP).
- Για να προσθέσετε περισσότερα τραγούδια στον προγραμματισμό σας, επαναλάβετε τα βήματα 1 μέχρι 7.
- Αν προσπαθήσετε να αποθηκεύσετε περισσότερα από 99 εγγραφές, η ένδειξη PROG FULL θα εμφανισθεί στο καντράν.

Σβήσιμο προγραμματισμού

- 1 Πιέστε το πλήκτρο STOP ■ αν χρειάζεται για να σταματήσετε την προγραμματισμένη αναπαραγωγή.
- 2 Πιέστε το πλήκτρο STOP ■ πάλι για να σβήσετε τον προγραμματισμό σας.
→ Η ένδειξη PROG σβήνει από το καντράν.
- Ο προγραμματισμός σας σβήνει επίσης αν ανοίξετε το συρτάκι του δίσκου.

Σβήσιμο τραγουδιού από τον προγραμματισμό σας

- 1 Στην λειτουργία Stop, πιέστε το πλήκτρο PROG(ram) για να εισάγετε τη λειτουργία του Προγραμματισμού.
- 2 Χρησιμοποιήστε το πλήκτρο ◀▶ για να επιλέξετε το κομμάτι που πρέπει να σβηστεί.
→ Ο αριθμός του τραγουδιού και το βήμα προγραμματισμού εμφανίζονται στο καντράν.
- 3 Πιέστε CANCEL/DELETE για να σβήσετε το τραγούδι από τον προγραμματισμό σας.
→ Τα βήματα προγραμματισμού που απομένουν και ο χρόνος αναπαραγωγής που απομένει εμφανίζονται στο καντράν.
- 4 Επαναλάβετε τα βήματα 2 και 3 για όλα τα τραγούδια που πρέπει να σβηστούν.
- 5 Πατήστε το πλήκτρο Διακοπής ■ ή PROG(ram) για να τερματίσετε τη διαδικασία σβήσιματος.
→ Η φωτεινή ένδειξη PROG ανάβει σταθερά.

ΛΕΙΤΟΥΡΓΙΑ ΜΕΝΟΥ

Παρατηρήσεις για τη λειτουργία του μενού

- Στη λειτουργία του Μενού θα έχετε πρόσβαση σε ένα αριθμό χαρακτηριστικών που δεν είναι διαθέσιμα μέσω των κανονικών πλήκτρων (στο εμπρόσθιο μέρος της συσκευής και στο τηλεχειριστήριο).
- Τα υπομενού TEXT (A-B) σας επιτρέπουν να δίνετε ονόματα σε δίσκους και τραγούδια. Τα ονόματα των δίσκων και τραγουδιών θα εμφανίζονται κατά την αναπαραγωγή.
- Στα υπομενού RECORDING (D-E) μπορείτε να ρυθμίσετε τις λειτουργίες Auto Track και Balance (ισορροπία).
- Όλες οι ρυθμίσεις (εκτός από την ρύθμιση της ισορροπίας) που γίνονται στο Μενού θα αποθηκευθούν στη μνήμη της συσκευής και μπορείτε να τις επιλέγετε και αλλάζετε όποτε θέλετε.

Γενική λειτουργία του Μενού

Ενεργοποιημένο μενού κατά τη λειτουργία της Εγγραφής ή του Stop.

- 1 Όταν χρησιμοποιείτε το τηλεχειριστήριο επιλέξτε πρώτα CDR.
- 2 Πιέστε STORE/MENU στη συσκευή ή στο τηλεχειριστήριο για να επιλέξετε τη λειτουργία του Μενού.
→ TEXT EDIT εμφανίζεται στο καντράν.
- 3 Γυρίστε το κουμπί EASY JOG/ENTER για να επιλέξετε τα επιθυμητά υπομενού.
- 4 Πιέστε το κουμπί EASY JOG/ENTER για επιβεβαίωση των επιλογών σας.
- 5 Γυρίστε το κουμπί EASY JOG/ENTER για να κάνετε τις επιλογές σας στα υπομενού.
- 6 Πιέστε το κουμπί EASY JOG/ENTER για επιβεβαίωση των επιλογών σας.
- 7 Πιέστε STORE/MENU για αποθήκευση των ρυθμίσεων και επιστροφή στο υπομενού.
- 8 Πιέστε STOP ■ για αποθήκευση των ρυθμίσεων και έξοδο από τη λειτουργία του Μενού.

Σημείωση: Το κείμενο μπορεί να προστεθεί μόνο για μη ολοκληρωμένους δίσκους. (Οι ολοκληρωμένοι δίσκοι CDRW πρέπει να απο-ολοκληρωθούν πρώτα).

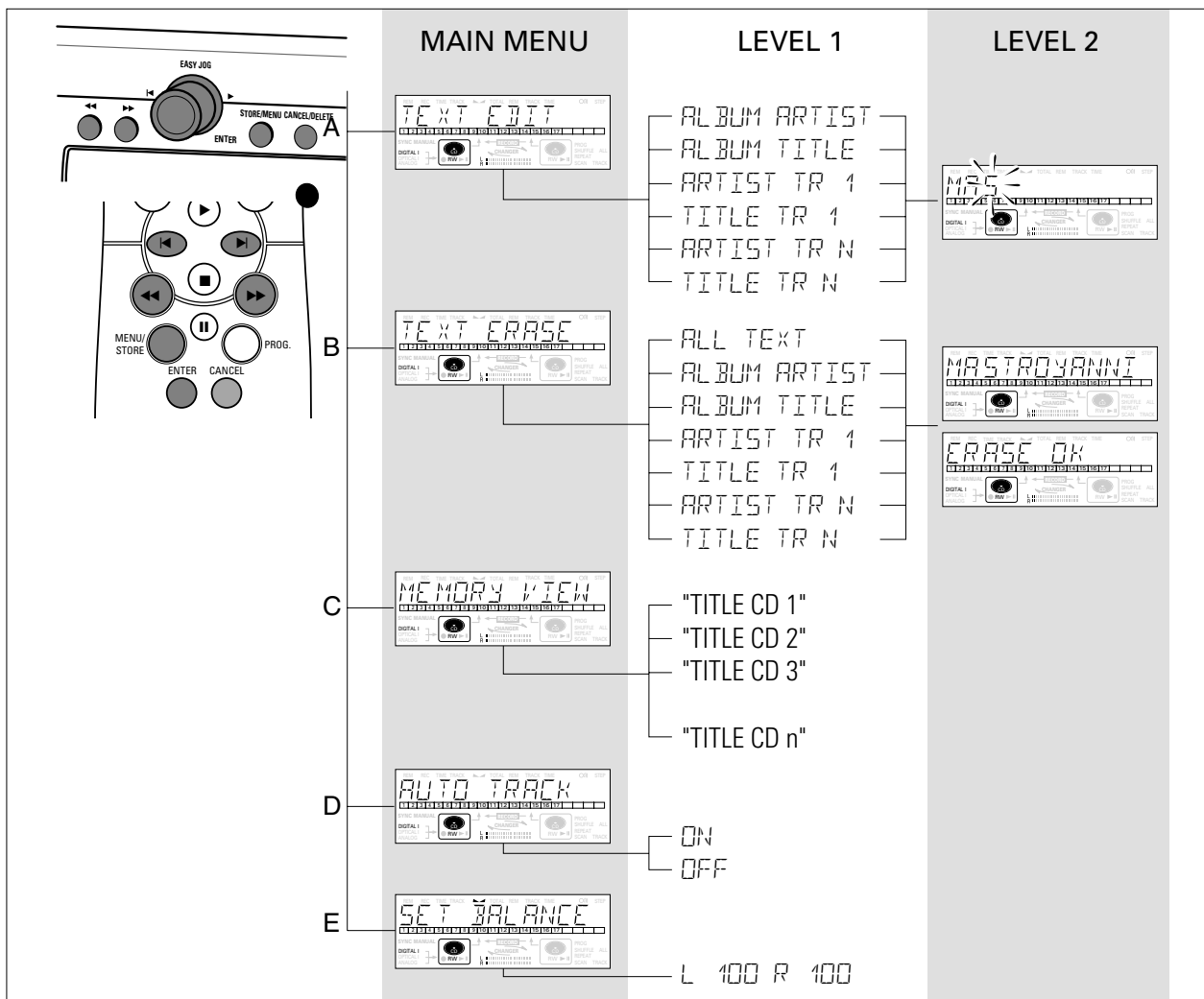

A. Είσοδος κειμένου/εγγραφή κειμένου πραγματοποιείται κατά τη λειτουργία STOP ή κατά τη διάρκεια της εγγραφής

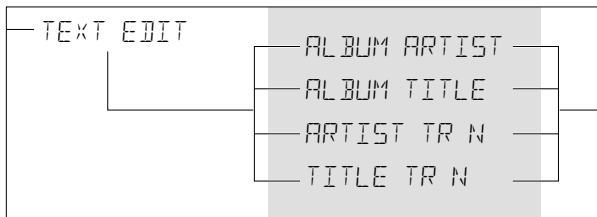

Το κείμενο μπορεί να εγγραφεί στη μνήμη του CD και να αντιγραφεί μέχρι να ολοκληρωθεί ο δίσκος CDR.

Το κείμενο αποθηκεύεται στη μνήμη του CD Εγγραφής και μπορεί να υποστεί επεξεργασία μέχρις ότου ολοκληρωθεί ο δίσκος CDR. Το κείμενο σε ένα (μη ολοκληρωμένο) δίσκο CDRW είναι δυνατό να υποστεί επεξεργασία, οποιαδήποτε στιγμή.

- 1 Πιέστε STORE/MENU.
→ TEXT EDIT εμφανίζεται στο καντράν.
- 2 Πιέστε EASY JOG/ENTER, για επιβεβαίωση.
→ ALBUM ARTIST εμφανίζεται στο καντράν.
- 3 Γυρίστε το κουμπί EASY JOG/ENTER για να κάνετε την επιθυμητή επιλογή στο υπομενού: ALBUM ARTIST (καλλιτέχνης Άλμπουμ), ALBUM TITLE (Τίτλος Άλμπουμ), ARTIST TR 1, (καλλιτέχνης τραγουδιού 1), TITLE TR 1 (Τίτλος τραγουδιού 1), κ.λπ.
- 4 Πιέστε το κουμπί EASY JOG/ENTER για επιβεβαίωση.
→ Το πρώτο διάστημα χαρακτήρα εμφανίζεται στο καντράν.
- 5 Επιλέξτε τους χαρακτήρες γυρίζοντας το κουμπί EASY JOG/ENTER ή πατώντας το αντίστοιχο αριθμό/αλφαβητικό πλήκτρο στο τηλεχειριστήριο.
- 6 Πιέστε το κουμπί EASY JOG/ENTER για να αποθηκεύσετε κάθε χαρακτήρα και πηγαίσετε στην επόμενη θέση του κέρσορα.
 - Με τα πλήκτρα ◀, ▶ μπορείτε να πάτε στην επιθυμητή θέση του κέρσορα.
 - Με το πλήκτρο CANCEL μπορείτε να σβήσετε κάποιο χαρακτήρα.

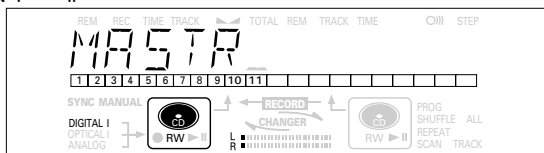

- 7 Πιέστε, STORE/MENU για αποθήκευση του ονόματος που έχετε εισάγει και για επιστροφή στο υπομενού στο 3 ή στο STOP ■ για έξοδο.

Σημείωση:

- 60 χαρακτήρες το πολύ μπορούν να αποθηκευθούν σε κάθε θέμα.
- Πιέζοντας το κουμπί EASY JOG/ENTER ή ENTER στο τηλεχειριστήριο χωρίς να έχετε επιλέξει πρώτα τον χαρακτήρα, μπορείτε να εισάγετε ένα διάστημα μεταξύ των χαρακτήρων.
- Αν έχετε αποθηκεύσει όνομα καλλιτέχνη για ορισμένο τραγούδι, θα αντιγραφεί αυτόματα το όνομα για το επόμενο τραγούδι. Το όνομα μπορεί να επιβεβαιωθεί πιέζοντας το πλήκτρο STORE/MENU ή μπορείτε να εισάγετε νέο όνομα όπως περιγράφεται παραπάνω.

B. Σβήσιμο κειμένου/μενού σβήσιμο κειμένου

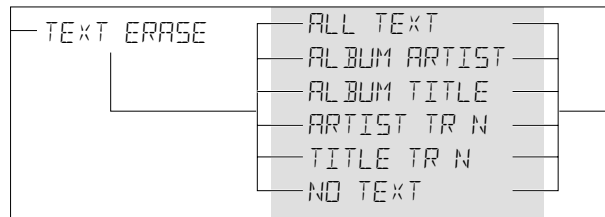

- 1 Πιέστε STORE/MENU.
→ TEXT ERASE εμφανίζεται στο καντράν.
- 2 Γυρίστε το κουμπί EASY JOG/ENTER για επιλογή του υπομενού TEXT ERASE.
→ TEXT ERASE εμφανίζεται στο καντράν.
- 3 Πατήστε το πλήκτρο EASY JOG/ENTER για επιβεβαίωση.
→ Αν υπάρχει διαθέσιμο κείμενο, η ένδειξη ALL TEXT εμφανίζεται στο καντράν. (Αν δεν υπάρχει διαθέσιμο κείμενο, η ένδειξη NO TEXT εμφανίζεται στο καντράν.)
- 4 Γυρίστε το κουμπί EASY JOG/ENTER για να κάνετε την επιθυμητή επιλογή στο υπομενού: ALL TEXT, ALBUM ARTIST (καλλιτέχνης Άλμπουμ), ALBUM TITLE (Τίτλος Άλμπουμ), ARTIST TR 1, (καλλιτέχνης τραγουδιού 1), TITLE TR 1 (Τίτλος τραγουδιού 1), κ.λπ.
- 5 Πιέστε το κουμπί EASY JOG/ENTER για επιβεβαίωση.
→ Το καντράν σας ζητά να επιβεβαιώσετε την επιλογή σας. ERASE OK εμφανίζεται στο καντράν.
- 6 Πιέστε το κουμπί EASY JOG/ENTER για επιβεβαίωση.
→ UPDATE εμφανίζεται στο καντράν.
- 7 Πιέστε STORE/MENU για να επιστρέψετε στο υπομενού ή STOP ■ για έξοδο.

ΛΕΙΤΟΥΡΓΙΑ ΜΕΝΟΥ

C. Επανεξέταση του κειμένου CD στη μνήμη/παρακολούθηση μνήμης

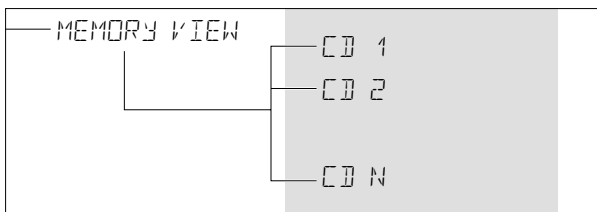

Κείμενο δίσκου CD αποθηκεύεται στη μνήμη της συσκευής. Όταν ολοκληρωθεί δίσκος CDR(W) το κείμενο του δίσκου CD θα εγγραφεί στο δίσκο και θα φύγει από τη μνήμη της συσκευής. Με τη λειτουργία MEMORY VIEW μπορείτε να βλέπετε/σβήσετε το κείμενο του δίσκου CD από τη μνήμη της συσκευής για μη ολοκληρωμένο δίσκο. Η ποσότητα της μνήμης που έχει χρησιμοποιηθεί εμφανίζεται κάθε φορά που ανοίγει το συρτάκι όταν έχετε τοποθετήσει μη ολοκληρωμένο δίσκο CDR(W). (π.χ. MEMORY 90/10)

1 Πιέστε STORE/MENU.

→ TEXT EDIT εμφανίζεται στο καντράν.

2 Γυρίστε το κουμπί EASY JOG/ENTER για να επιλέξετε το υπομενού MEMORY VIEW.

→ MEMORY VIEW εμφανίζεται στο καντράν.

3 Πιέστε το κουμπί EASY JOG/ENTER για επιβεβαίωση.

→ Ο πρώτος τίτλος του Άλμπουμ στη μνήμη της συσκευής εμφανίζεται στο καντράν.

4 Επιλέξτε τον τίτλο του άλμπουμ που θέλετε να σβήσετε, στρέφοντας το πλήκτρο EASY JOG/ENTER.

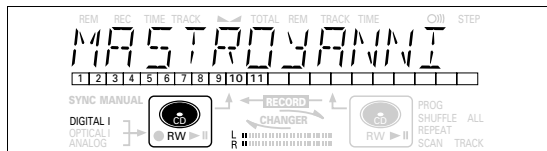

5 Πιέστε το κουμπί EASY JOG/ENTER για επιβεβαίωση.

→ ERASE MEMORY εμφανίζεται στο καντράν.

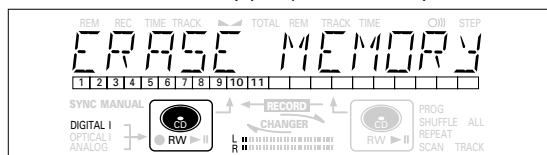

6 Πιέστε το κουμπί EASY JOG/ENTER για επιβεβαίωση του σβησίματος του κειμένου για τον συγκεκριμένο δίσκο.

→ UPDATE εμφανίζεται στο καντράν.

7 Πιέστε STORE/MENU για επιστροφή στο υπομενού ή STOP ■ για έξοδο.

Σημείωση:

- Αν δεν υπάρχουν δίσκοι στη μνήμη, το μήνυμα MEMORY EMPTY (ΜΝΗΜΗ ΑΔΕΙΑ) εμφανίζεται στο καντράν.

- Όταν η μνήμη κειμένου του CD σας είναι γεμάτη θα εμφανισθεί το μήνυμα MEMORY FULL (ΜΝΗΜΗ ΓΕΜΑΤΗ) μαζί με το μήνυμα FINALIZE CD. (ΟΛΟΚΛΗΡΩΣΕ τον δίσκο CD). Αν θέλετε να προσθέσετε δίσκο CD στη λίστα των δίσκων για τους οποίους έχετε αποθηκεύσει κείμενα, πρέπει να σβήσετε έναν δίσκο από τη λίστα ή να ολοκληρώσετε άλλο δίσκο («για τον οποίο έχετε αποθηκεύσει κείμενο»).

- MEMORY FULL/FINALIZE CD μπορεί επίσης να εμφανισθεί όταν καταργείτε την ολοκλήρωση δίσκου CDRW για τον οποίο είχατε αποθηκεύσει κείμενα (δείτε «κατάργηση ολοκλήρωσης δίσκων CDRW»). Πρέπει να κάνετε την ίδια ενέργεια (ες) για να δημιουργήσετε χώρο στη μνήμη.

D. Αυτόματη αύξηση τραγουδιών/υπομένου auto track

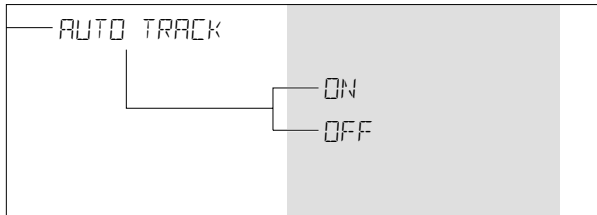

- 1 Πιέστε STORE/MENU.
→ ΤΕΧΤ ΕΔΙΤ εμφανίζεται στο καντράν.
- 2 Γυρίστε το κουμπί EASY JOG/ENTER για να επιλέξετε το υπομενού AUTO TRACK.
→ AUTO TRACK εμφανίζεται στο καντράν.
- 3 Πιέστε το κουμπί EASY JOG/ENTER για επιβεβαίωση.
→ ON εμφανίζεται στο καντράν.
- 4 Γυρίστε το κουμπί EASY JOG/ENTER για να επιλέξετε ενεργοποίηση ή απενεργοποίηση του υπομενού Auto Track.

- Όταν επιλέξετε ON οι αριθμοί των τραγουδιών θα αυξάνονται αυτομάτως κατά την εγγραφή.
- Όταν επιλέξετε OFF, μπορείτε να αριθμήσετε εσείς τα γραφόμενα τραγούδια.

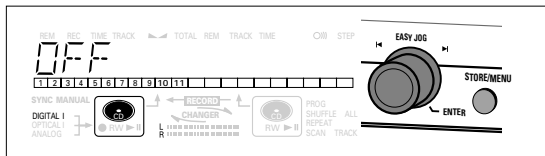

- 5 Πιέστε το κουμπί EASY JOG/ENTER για επιβεβαίωση.
→ AUTO TRACK εμφανίζεται στο καντράν.
- 6 Πιέστε STORE/MENU για αποθήκευση των ρυθμίσεων και επιστροφή στο υπομενού ή STOP ■ για έξοδο.

E. Balance (ισορροπία) (ενεργοποιείται μόνο κατά τη λειτουργία της Εγγραφής/Αναμονής)

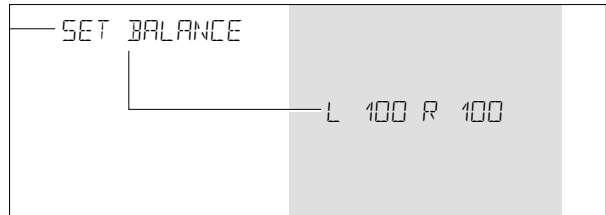

- 1 Πιέστε STORE/MENU.
→ ΤΕΧΤ ΕΔΙΤ εμφανίζεται στο καντράν.
- 2 Γυρίστε το κουμπί EASY JOG/ENTER για να επιλέξετε το υπομενού SET BALANCE.
→ SET BALANCE εμφανίζεται στο καντράν.
- 3 Πιέστε EASY JOG/ENTER για επιβεβαίωση.
→ ◀ και L 100 R 100 εμφανίζονται στο καντράν.

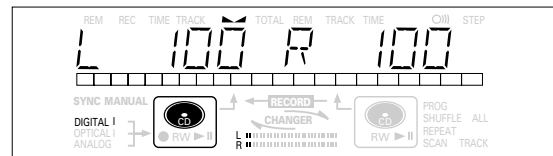

- 4 Ρυθμίστε την ισορροπία εγγραφής γυρίζοντας το κουμπί EASY JOG/ENTER.

- Γυρίστε το κουμπί αριστερά: Η ένδειξη αριστερά (▶) μετρά προς τα κάτω, δεξιά προς τα πάνω.
- Γυρίστε το κουμπί προς τα δεξιά: Η ένδειξη δεξιά (◀) μετρά προς τα κάτω, αριστερά προς τα πάνω.

- 5 Πιέστε το κουμπί EASY JOG/ENTER για επιβεβαίωση.
- 6 Πιέστε STORE/MENU για αποθήκευση των ρυθμίσεων.

Σημείωση: Η ρύθμιση της ισορροπίας δεν θα αποθηκεύεται μόνιμα.

Διόρθωση Προβλημάτων

Διόρθωση προβλημάτων

Αν η συσκευή σας CD recorder παρουσιάσει βλάβη, συνιστούμε να ελέγξετε πρώτα τα παρακάτω γιατί μπορεί να έχετε ξεχάσει κάτι πολύ απλό.

Προσοχή:

Σε καμιά περίπτωση δεν πρέπει να προσπαθήσετε να επισκευάσετε τα δικαιώματα που σας παρέχει η εγγύηση

Πρόβλημα

- πιθανή λύση:

Δεν τροφοδοτείται με τάση

- βεβαιωθείτε ότι το πλήκτρο POWER ON/OFF είναι πατημένο (το κόκκινο λαμπάκι LED είναι αναμμένο): το CD Εγγραφή είναι σε λειτουργία αναμονής, πατήστε οποιοδήποτε πλήκτρο για να το θέσετε σε λειτουργία
- Βεβαιωθείτε ότι το καλώδιο τάσεως είναι σωστά συνδεδεμένο στην πρίζα
- κλείστε το CD recorder (OFF) και ανοίξτε το αμέσως πάλι (ON)

Auto track δεν ενεργοποιείται

- ελέγξτε αν η ενεργοποίηση της λειτουργίας Auto track έχει επιλεγεί στο μενού
- ελέγξτε αν υπάρχει παύση 2,7 δευτερολέπτων μεταξύ των τραγουδιών (αναλογική εγγραφή μόνο)
- ελέγξτε αν η συσκευή είναι συσκευή καταναλώνει μνε ψηφιακή έξοδο (output) σύμφωνα με το πρότυπο ήχου IEC
- η συσκευή είναι DVD player (όχι πληροφορίες τραγουδιού)

Κανένας ήχος

- ελέγξτε τις συνδέσεις ήχου
- Αν χρησιμοποιείτε ενισχυτή, χρησιμοποιήστε άλλη πηγή

Ο ήχος του ενισχυτή είναι

αλλοιωμένος

- ελέγξτε ότι η αναλογική έξοδος του CD Recorder δεν είναι συνδεδεμένη στην υποδοχή του ενισχυτή Phono

Η αναπαραγωγή δεν

αρχίζει

- βεβαιωθείτε ότι η ετικέτα του CD είναι από πάνω
- καθαρίστε το δίσκο
- βεβαιωθείτε ότι ο δίσκος δεν είναι ελαττωματικός χρησιμοποιώντας άλλο δίσκο

Το τηλεχειριστήριο δεν

λειτουργεί

- κατευθύνετε το τηλεχειριστήριο κατευθείαν προς το CD recorder
- ελέγξτε τις μπαταρίες και αλλάξτε τις αν χρειάζεται
- επιλέξτε πρώτα τη σωστή πηγή

Δεν λειτουργεί

- καθαρίστε το δίσκο
- ελέγξτε μήπως ο δίσκος CDRW είναι δίσκος του οποίου η ολοκλήρωση δεν έχει καταργηθεί
- βεβαιωθείτε ότι ο δίσκος μπορεί να εγγραφεί ή αλλάξτε τον αν χρειάζεται
- ο δίσκος δεν είναι δίσκος AUDIO (WRONG DISC = ΛΑΝΘΑΣΜΕΝΟΣ ΔΙΣΚΟΣ)
- επιλέχθηκε λανθασμένη είσοδος (input) Η ένδειξη εισόδου αναβοσβήνει (CHECK INPUT)
- η μνήμη κειμένου είναι γεμάτη (MEMORY FULL/FINALIZE CD). Η ολοκλήρωση του δίσκου CDRW πρέπει να καταργηθεί για εγγραφή. Σβήστε το κείμενο για άλλο δίσκο (ους) ή ολοκληρώστε άλλο δίσκο (ους) για να δημιουργήσετε χώρο στη μνήμη
- ο συνολικός υπολειπόμενος χρόνος δεν είναι επαρκής, γι' αυτό επιχειρήστε να προγραμματίσετε τα κομμάτια (δείτε την ενότητα "Προγραμματισμός")

Η εγγραφή είναι

αλλοιωμένη

- βεβαιωθείτε ότι το επίπεδο εγγραφής είναι σωστό

Παύση 20 δευτερολέπτων μεταξύ

των εγγραφών

- Βλέπε συγχρονισμένη ψηφιακή εγγραφή (CD-SYNC)

Η συσκευή δεν ανταποκρίνεται

- κλείστε και ανοίξτε τον διακόπτη POWER ON/OFF στο εμπρός μέρος της συσκευής

DISC RECOVER εμφανίζεται

στο καντράν

- έχει σημειωθεί διακοπή ρεύματος κατά την εγγραφή. Το CD recorder προσπαθεί να επισκευάσει το δίσκο
- αν εμφανισθεί η ένδειξη DISC ERROR στο καντράν, ο δίσκος δεν μπορεί να εγγραφεί άλλο και δεν μπορεί να ολοκληρωθεί. Αλλά μπορεί να παιχθεί ακόμη στο CD recorder ή σε άλλο CD recorder
- στο δίσκο CDRW, το τραγούδι που εγγράφεται χάνεται, αλλά περαιτέρω εγγραφή και ολοκλήρωση μπορεί να γίνει ακόμη