

TARTALOMJEGYZÉK

Tartalomjegyzék

ÁLTALÁNOS TUDNIVALÓK A LEMEZEK

Gratulálunk.....	122
A kézikönyvben használt jelölések.....	122
Műszaki adatok.....	122
Felvétel készítéséhez használható lemezek.....	123
Lejátszáshoz használható lemezek.....	123
Karbantartás.....	123
Tartozékok.....	123

KEZELŐGOMBOK ÉS CSATLAKOZÓK

Az előlapon lévő kezelőgombok.....	124
A hátlapon lévő csatlakozók.....	125

KIJELZŐ

A kijelző feliratainak jelentése.....	125
A kijelzőn megjelenő üzenetek.....	126
A menü üzenetei.....	127

ÜZEMBE HELYEZÉS

A csatlakoztatásokról általában.....	127
Analóg összeköttetések, CD felvevő és CD lejátszó.....	128
Analóg összeköttetések, CD lejátszó deck.....	128
Digitális koaxiális összeköttetések, CD felvevő.....	129
Digitális optikai összeköttetések, CD felvevő.....	129
Feszültségellátás.....	130
A készülék elhelyezése.....	130
Az elemek behelyezése a távirányítóba.....	130

A TÁVIRÁNYÍTÓ ÉS

A távirányító funkciói.....	131
A lemezek behelyezése.....	131

FELVÉTEL KÉSZÍTÉSE

A felvétellel kapcsolatos megjegyzések.....	132
Különbféle felvételi módok.....	132
Nagy sebességi felvétel belső CD lejátszóról.....	133
Felvétel Hallgató üzemmódban belső CD lejátszóról.....	134
Kézivezérlési felvétel külső CD lejátszóról.....	135
Automatikus indítású felvétel külső CD lejátszóról - CD-SYNC (CD szinkron).....	136
A CDR és CDRW lemezek véglegesítése.....	137
A CDRW lemezek véglegesítésének megszüntetése.....	137
A CDRW lemezek törlése.....	138

LEJÁTSZÁS

2 lemezes váltó lejátszás (váltó üzemmód).....	139
CD lemezek lejátszása az 1-es és/vagy 2-es Deck-vel (DJ üzemmód).....	139
Szám kiválasztása.....	140
Keresés.....	140
Véletlen sorrendben történő lejátszás.....	141
A CD, egy szám vagy a program ismételt lejátszása.....	141

PROGRAMOZÁS

A programozásra vonatkozó megjegyzések.....	142
---	-----

MENU MODE/CD TEXT INPUT

Megjegyzések a Menü üzemmódról.....	143
A Menü használatával kapcsolatos alapvető tudnivalók.....	143
A. Szöveg beírása.....	144
B. Szöveg törlése.....	144
C. A CD-szöveget tároló memória tartalmának ellenőrzése.....	145
D. Automatikus sorműsorszámnövelés.....	146
E. Szimmetria (balansz).....	146

A PROBLÉMÁK MEGOLDÁSA

Hibakeresés.....	147
------------------	-----

ÁLTALÁNOS TUDNIVALÓK A LEMEZEK

Gratulálunk!

Köszönjük, hogy megvásárolta ezt a Philips Compact Disc Felvevő/Lejátszó Dupla Decket.

A nyolcvanas években a Philips új audio rendszerrel jelent meg – a CD-vel. A CD (kompakt lemez) a digitális hangtechnika új távlatait nyitotta meg Ön előtt, megnövelve a hanghatás élvezetét.

A kompakt lemez technológia erős kontrasztot biztosít mind a hangos, mind a halk dallamok esetében a csatornák tökéletes szétválasztásával.

A Philips most továbbfejlesztette a kompakt lemez technológiát, és ennek eredménye a CD-író.

A Philips CD felvevő/lejátszó segítségével elkészítheti saját csúcsmínőségű audio CD-it (a másolásra vonatkozó jogi korlátozások meg- tartásával), vagy úgy, hogy a Lejátszóról vesz fel a Felvevőre normál vagy nagy sebességgel, vagy úgy, hogy külső forrásból vesz fel. És, természetesen, le is játszhat minden előzőleg felvett audio CD-t, az egyik vagy mindkét decket külön, illetve együtt, 2 deckes váltóként használva.

Megjegyzés: Az Egyesült Királyságban és bizonyos országokban a Philips CD-író/újraíró a használati útmutatóban bemutatott és javasolt módon történő használatához a szerzői jog tulajdonosának hozzájárulása szükséges.

Magyar

A kézikönyvben használt jelölések

Ebben a kézikönyvben, mely a CD-író kezelésére vonatkozó információkat tartalmazza, a következő jelöléseket használtuk:

- a sorszámmal (1) jelzett bekezdések tartalmazzák az egyes műveletek végrehajtásához szükséges teendőket;
- a nyíllal (→) jelzett bekezdések tartalmazzák a készülék reakcióját;
- a ponttal (•) jelzett bekezdések megjegyzések, tanácsok vagy egy tevékenységsoron belül a különféle lehetőségeket tartalmazzák. A ponttal jelzett információk nem a művelet végrehajtásához szükséges utasítások.

Műszaki adatok

Előzetes bejelentés nélkül módosíthatók.

Általános jellemzők

Teljesítményfelvétel	20 W
Készüléti teljesítményfelvétel	6 W
Üzemi hőmérséklet	5-35° C
Súly.....	4,5 kg
Méretek.....	435 x 310 x 88 mm

Hang

Frekvenciatartomány	2 Hz-22050 Hz
Jel/zaj viszony lejátszásnál (A-súlyozott)	100 dB
Jel/zaj viszony lejátszásnál	100 dB
Dinamikatartomány lejátszásnál CDR	95 dB (90 dB)
Dinamikus hangterjedelmű CD lejátszás	90 dB
Teljes harmonikus torzítású CDR (írható CD) lejátszás	88 dB = 0,0033 %
Teljes harmonikus torzítású CD lejátszás	85 dB = 0,0056 %
Csatornák szétválasztása	100 dB
Jel/zaj viszony felvételnél (A-súlyozott)	98 dB
Jel/zaj viszony felvételnél SRC nélkül	a forrással megegyező
Dinamikatartomány felvételnél	92 dB
Teljes harmonikus torzítás + zaj felvételnél.....	85 dB (0,0056%)

ÁLTALÁNOS TUDNIVALÓK A LEMEZEK

Felvétel készítéséhez használható lemezek

Csak speciális audio lemezre lehet felvételt készíteni (csak zenéhez). Ezek a lemezek az alábbi ábrán látható logo található. A „DIGITAL AUDIO” felirat is látszik!

Felvétel készítéséhez ennél a készüléknél kétféle lemez használható:

- **Írható audio CD (CDR)** lemezek: a felvétel elkészítése és véglegesítése után ezek a lemezek bármelyik CD-lejátszón és -írón lejátszhatók.



- **Újrírható audio CD (CDRW)** lemezek: ezek a lemezek több százszor írhatók, törölhetők és újrírhatók. Véglegesítés után csak **CDRW kompatibilis CD-lejátszón és -írón** játszhatók le. 1999-ben a legtöbb Philips CD-lejátszó és -író CDRW kompatibilis lesz.



Fontos:

A készülék megfelelő működése érdekében azt ajánljuk, hogy mindig **Philips** audio CDR és audio CDRW lemezeket használjon.

Lejátszáshoz használható lemezek

Ezzel a CD-író készülékkel a következő lemezeket lehet lejátszani:

- Minden műsoros audio CD.
- Minden audio CDR és audio CDRW.

Megjegyzés: A számítógéppel előállított CDR(W) lemezek csak akkor használhatók, ha megfelelnek az audio szabványnak (IEC958: Felhasználókra vonatkozó fejezet). Csak single session!

Karbantartás

Nagyon lényeges, hogy felvétel készítéséhez mindig csak szennyeződés- és karcmentes lemezt használjon.

A CD-t úgy tisztítsa, hogy egyenes vonalban középtől kifelé haladva áttörli egy puha, szőszmentes ruhával. A tisztítószer károsíthatja a lemezt! Írni csak a CDR illetve CDRW címkével ellátott oldalára szabad, és csak puha hegyű filctollal.

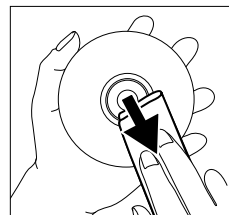

A CD-író puha, enyhén megnedvesített szőszmentes ruhával tisztítsa. Semmilyen tisztítószer ne használjon, mert korrodáló hatása lehet.



Óvja a CD-író, az elemeket és a CD-eket a nedvességtől, csapadéktól, homoktól és erős hőhatástól (ami például fűtőtest közelében vagy tűző napon lehet).

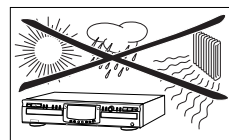

A tartót mindig tartsa bezárva, hogy ne porosodjon a lencse.

Ha a CD-író hirtelen kerül hideg helyről melege, az optika bepárásodhat. Ilyenkor nem lehet CD-t lejátszani. Hagyja meleg helyen a CD-író, míg a nedvesség el nem párolog.

Tartozékok

- 2 analóg audio kábel (piros és fehér csatlakozóval)
- 1 digitális koaxiális kábel (fekete csatlakozókkal)
- Hálózati csatlakozókábel
- 2 elem
- Távirányító
- Garanciafüzet

KEZELŐGOMBOK ÉS CSATLAKOZÓK

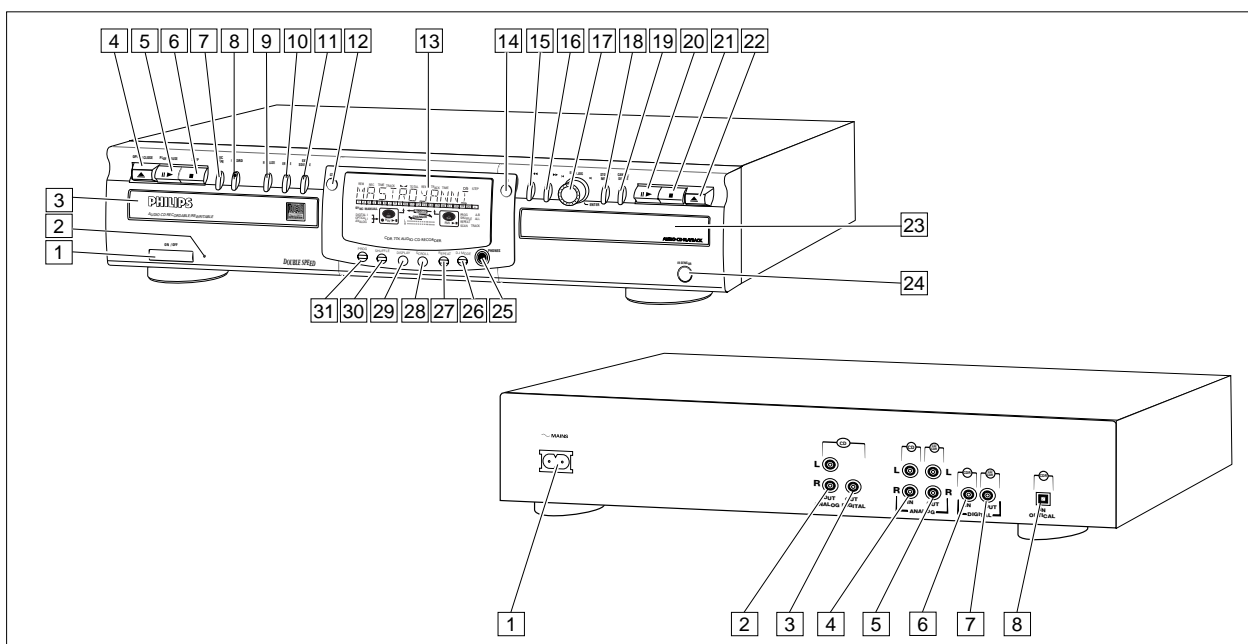

Az előlapon lévő kezelőgombok

CD felvevő

- 1 **ON/OFF**ki vagy bekapcsolja a CD felvevőt (ha a felvevő Készenléti állapotban van, bármely billentyű megnyomására bekapcsol)
- 2 A készenléti mód visszajelzője
- 3 Lemeztartó
- 4 **OPEN/CLOSE ▲**a lemeztartó kinyitása/bezárása
- 5 **PLAY/PAUSE ► II**a lejátszás elindítása/a lejátszás vagy felvétel megszakítása
- 6 **STOP ■**leállítás/a program törlése
- 7 **REC(ord) TYPE**a felvétel módjának kiválasztása
- 8 **RECORD**a felvétel, véglegesítés, törlés elindítása
- 9 **FINALIZE**a véglegesítési mód kiválasztása
- 10 **ERASE**kiválasztja a törlés üzemmódot (lemez vagy műsorszám)
- 11 **EXT SOURCE**a bemenő hangforrás kiválasztása
- 12 **CDR**kiválasztja a CD felvevő kijelzőjét/gombjait

CD lejátszó

- 14 **CD**kiválasztja a CD lejátszó kijelzőjét/gombjait
- 20 **PLAY/PAUSE ► II**a lejátszás elindítása/a lejátszás vagy felvétel megszakítása
- 21 **STOP ■**leállítás/a program törlése
- 22 **OPEN/CLOSE ▲**a lemeztartó kinyitása/bezárása
- 23 Lemeztartó

Általános

- 13 Kijelzőinformációkat megjelenítő képernyő
- 15 **◀◀**- keresés visszafelé
- menü/program megtekintési módban a pozíció változtatása
- 16 **▶▶**- keresés előre
- menü/program megtekintési módban a pozíció változtatása

- 17 **◀ EASY JOG ▶**- előző/következő szám (lejátszáskor és program módban)
- felvételi szint beállítása (felvételkor)
- paraméter kiválasztása (menüben)

- ENTER** (nyomógomb) ..- kiválasztott szám lejátszása
- menüben a beállítás jóváhagyása
- számok beprogramozása

- 18 **STORE/MENU**- a menü beállításainak tárolása
- áttérés menü módba

- 19 **CANCEL/DELETE**- számok törlése a programból
- menü módban szöveg törlése
- visszatérés a magasabb szintű menübe

- 24 **IR érzékelő**fogadja a távvezérlő által kibocsátott jeleket

- 25 **PHONES**fejhallgató csatlakozó

- 26 **DJ MODE**a CD felvevő és a CD lejátszó külön működtetése

- 27 **REPEAT**ismételt lejátszás

- 28 **SCROLL**a szöveg átgörgetése a kijelzőn (egyszer)

- 29 **DISPLAY**kiválasztja a kijelzőn megjelenő adatokat, a folyamatos szöveggörgetést és az időt

- 30 **SHUFFLE**a CD(RW) vagy program véletlen sorrendben történő lejátszása

- 31 **PROG(ram)**a programmemória megnyitása/bezárása

Megjegyzés: Ha nincs külön jelezve, akkor minden kezelőszerv a CD-felvevő előlapján található. Ha az útmutató a távvezérlőn található kezelőszervekre utal, akkor a CDR vagy CD gombbal a CD-felvevő vagy különálló CD-játszó kiválasztása után a készülék megfelelő gombja is használható.

KEZELŐGOMBOK ÉS CSATLAKOZÓK

KIJELZŐ

A hátlapon lévő csatlakozók

- 1 Hálózati csatlakozó
- 2 **ANALOG OUT**(analóg kimenet) a CD lejátszó decket egy erősítő (bal és jobb) vonal bemenetével köti össze
- 3 **DIGITAL OUT CD**(digitális CD kimenet) a CD lejátszó decket erősítők vagy felvevő eszközök digitális koaxiális bemenetével köti össze
- 4 **ANALOG IN**erősítő vonalszintű kimenetének (bal és jobb) csatlakoztatásához
- 5 **ANALOG OUT CDR & CD**erősítő vonalszintű bemenetének (bal és jobb) csatlakoztatásához
- 6 **DIGITAL IN**külső CD-lejátszó digitális koaxiális kimenetének csatlakoztatásához
- 7 **DIGITAL OUT CDR & CD**erősítő vagy felvevő készülék digitális koaxiális bemenetének csatlakoztatásához
- 8 **OPTICAL IN**külső CD-lejátszó digitális optikai kimenetének csatlakoztatásához

A kijelző feliratainak jelentése

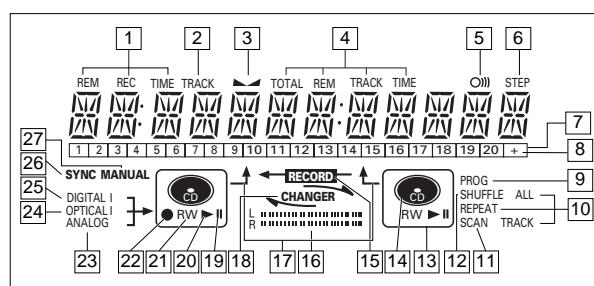

- 1 **REM/REC TIME**hátralevő idő/hátralevő felvételi ideje/felvételi ideje
- 2 **TRACK**a műsorszám sorszáma
- 3 **▲**szimmetria (a szimmetria balasz beállítása közben világít)
- 4 **TOTAL REM TRACK TIME**a lemez vagy egy szám lejátszásához szükséges összes vagy még hátralevő idő
- 5 **○))**a készülék fogadja a távirányító jelét
- 6 **STEP**jelzi a programban lévő műsorszámok számát
- 7 **Műsorszám-kijelző**a következőket jelzi:
 - a lemezen vagy a programban lévő műsorszámok száma
 - az aktuális műsorszám sorszáma
- 8 **+ 20**a lemezen vagy a programban több, mint 20 szám van
- 9 **PROG(ram)**programozás alatt villog/program módban világít
- 10 **REPEAT TRACK/ALL**egy szám/a teljes lemez (vagy program) ismételt lejátszása alatt világít
- 11 **SCAN**akkor világít, amikor minden szám elejéről 10 másodpercnyi részt játszik le a készülék
- 12 **SHUFFLE**véletlen sorrendben történő lejátszás
- 13 **■**a CD lejátszót választotta
- 14 **●**van CD a tartóban (műsoros CD vagy véglegesített CDR vagy CDRW lemez)
- 15 **← RECORD -**világít a belső CD-ről történő felvétel alatt
- 16 **L/R II II**a felvétel/lejátszás hangerőszintjét jelző sáv
- 17 **↑ ↓**DJ üzemmód kiválasztva
- 18 **↔ CHANGER**váltó üzemmód kiválasztva
- 19 **II**átmeneti szüneteltetés
- 20 **▶**lejátszás alatt világít
- 21 **R(W)**nem véglegesített CDR(W) lemez van a tartóban
- 22 **●**felvétel közben világít
- 23 **ANALOG**- analóg bemenetet választott a külső felvételhez
- analóg felvétel
- 24 **OPTICAL I**külső hangforrásról történő felvétel készítésekor az I optikai bemenet lett kiválasztva
- 25 **DIGITAL I**külső hangforrásról történő felvétel készítésekor a digitális bemenet lett kiválasztva
- 26 **SYNC**külső felvétel automatikus vagy szinkronizált elindítása
- 27 **MANUAL**külső felvétel kézi elindítása

KIJELZŐ

A kijelzőn megjelenő üzenetek

Az alábbiakban ismertetésre kerülő üzenetek jelenhetnek meg a kijelzőn; mindegyik az Ön tájékoztatását szolgálja.

Általános üzenetek

READING	a lemezen lévő információk beolvasása
OPEN	a lemeztartó kinyitásakor
CLOSE	a lemeztartó bezárásakor
NO DISC	ha nincs behelyezve lemez, a lemezt nem lehet olvasni vagy fordítva van betéve
PROG FULL	a programmemória megtelt
INSERT DISC	tegyen be lemezt vagy helyesen tegye be a lemezt
WRONG DISC	a tartóban lévő lemez nem audio CD
UNFINALIZED	nem véglegesített CDR(W) lemez
MEMORY xx%/o	a nem véglegesített lemezekhez felhasznált szövegmemória

A felvételre vonatkozó üzenetek

WAIT	- ha felvétel készítése közben megnyomja a STOP ■ gombot - ha egy szám első 4 másodpercének felvétele közben megnyomja a STOP ■ gombot
UPDATE	a lemez tartalmának módosításakor
DISC FULL	nem lehet több számot felvenni
DIGITAL 1	az 1. digitális koaxiális bemenet kiválasztásakor
OPTICAL	a digitális optikai bemenet kiválasztásakor
ANALOG	az analóg bemenet kiválasztásakor
COPY PROTECT	a csatlakoztatott hangforrásról nem lehet digitális felvételt készíteni
NOTFINALIZED	ha kinyitja a lemeztartót olyankor, amikor egy nem véglegesített lemez van benne
RECORD FAST	Nagy Sebességű felvétel kiválasztva
REC LISTEN	Hallgatási Sebességű felvétel kiválasztva
MAKE CD	nagysebességű felvételt készítés egy teljes lemezzel az Automatikus véglegesítés funkció bekapcsolt állapotában
REC EXT DISC	külső forrásból felvétel szinkronizált indítása kiválasztva
REC EXT MAN	külső forrásból felvétel kézi indítása kiválasztva
-XX DB	a hangerő szintjének beállításakor
DOES NOT FIT	a CDR(W) lemezen lévő szabad hely nem elég a tervezett felvételhez
ANALOG REC	felvétel készítése közben másolás ellen védett számot talált a készülék. A számot csak analóg módon lehet másolni (Másolás elleni védelemre vonatkozó rendelkezések)
ERASE TRACK	egy vagy több szám törlésekor
ERASE DISC	lemez törlésekor
FINALIZE CD	lemez véglegesítésekor
FINALIZED	ha már véglegesített lemezt próbál véglegesíteni

CHECK INPUT	ha olyankor nyomja meg a RECORD gombot, amikor nincs digitális hangforrás
xx xx ERASE	az idő visszaszámlálása egy szám vagy lemez törlésekor
xx xx FINAL	az idő visszaszámlálása lemez véglegesítésekor
PRESS RECORD	a forrásról (például CD-játszó) indítható szinkronizált felvételt készítés
START SOURCE	felvétel készítése egy forráskészületről szinkronizált indítással
FINALIZED CD	ha véglegesített CDR-re vagy műsoros CD-re próbál felvételt készíteni
UNFINALIZE/	ha véglegesített CDRW lemezzel próbál felvételt készíteni
PRESS ENTER	ha professzionális forráskészülék van csatlakoztatva
PROF SOURCE	ha professzionális forráskészülék van csatlakoztatva
REC TEXT	a forráslemezen található szövegek átvétele
TEXT PROTECT	a forráslemez CD szövege szerzői jogvédelem alatt áll (a CD szöveg nem lesz átvéve)

A lejátszásra vonatkozó üzenetek

CHANGER MODE	CD váltó üzemmód kiválasztva
DJ-MODE	DJ üzemmód kiválasztva, amikor a felvevő gombokat DJ üzemmódban nyomja meg
PROGRAM	a program mód lett kiválasztva
ALBUM TITLE	és azt követően az album címe
TRACK TITLE	és azt követően a szám címe
ALBUM ARTIST	és azt követően a művész neve
TRACK ARTIST	és azt követően a szám előadójának neve

Egyéb üzenetek

NO AUDIO TR	ha a felvevő készülék adatokat talál felvétel közben
FINALIZE CD	a lézerteljesítmény kalibrálása kilencvenhatszor megtörtént, a lemezt véglegesíteni kell
INITIALIZING	nem véglegesített lemez esetében a lézer feszültségkalibrációja alatt
DISC RECOVER	a feszültségkiesés utáni helyreállítási eljárás alatt
OPC ERROR	sikertelen volt az OPC művelet végrehajtása az OPC eljárásban (OPC = optimális feszültségre történő kalibrálás)
RECORD ERROR	felvételi hiba menü üzemmódban
DISC ERROR	ha egy helyreállított lemezzel felvételt próbál készíteni vagy véglegesíteni próbálja azt
MEMORY FULL/	ha a szöveg memória megtelt.
FINALIZE CD	Ha egy CD-t akar a listához adni, először zárjon le vagy töröljön egy másik lemezt a listáról
NOT POSSIBLE	ha egy CDR-lemezt próbál meg törölni

KIJELZŐ

ÜZEMBE HELYEZÉS

A menü üzenetei – Lásd menü mód

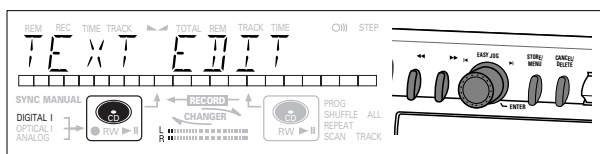

A menüben megjelenő üzenetek

NO TRACKSha olyan lemezhez próbál szöveges információt írni, melyen nincs műsorszám
TEXT EDITa szövegszerkesztési módba történő áttéréskor
ALBUM ARTISTa művész nevének beírásakor vagy törlésekor
ALBUM TITLEegy cím beírásakor vagy törlésekor
ARTIST TR Negy számhoz tartozó művész nevének beírásakor vagy törlésekor
TITLE TR Negy szám címének beírásakor vagy törlésekor
TEXT ERASEa Szövegtörlés üzemmód bekapcsolásakor
ALL TEXTa Minden szöveg üzemmód bekapcsolásakor
ERASE OKamikor az ENTER gomb megnyomásával jóvá kell hagyni a törlés műveletét
ERASE ALL OKamikor az ENTER gomb megnyomásával jóvá kell hagyni a törlés műveletét
ERASE MEMORYamikor lemez törlésének jóváhagyására vár a rendszer
MEMORY VIEWa nem véglegesített lemezek memóriában tárolt szöveges információinak megtekintésekor
MEMORY EMPTYha olyankor választja ki a REVIEW funkciót, amikor nincs szöveges információ a memóriában
AUTO TRACKa sorszám automatikus növelésének be- (ON) illetve kikapcsolása (OFF)
ONa sorszám automatikus növelésének funkciója be van kapcsolva
OFFa sorszám automatikus növelésének funkciója ki van kapcsolva
SET BALANCEa BALANCE funkció kiválasztásakor
NO TEXTnincs a lemezre vonatkozó szöveges információ

A csatlakoztatásokról általában

A CD Felvevővel (és/vagy a CD lejátszó deckkel) való lejátszásra a következő kimenetek szolgálnak:

- Digitális koaxiális kimenet (CD és CDR);
- Analóg kimenet (CD és CDR).

Javasoljuk, hogy ezeket kösse össze erősítője TAPE vagy CDR bemenetével.

Külső felvételre a következő bemenetek szolgálnak:

- Digitális optikai bemenet;
- Digitális koaxiális bemenet;
- Analóg bemenet.

A CD lejátszó decknek a CD felvevőtől különállóan való lejátszásához (DJ üzemmód) a következő kimenetek szolgálnak:

- Digitális koaxiális kimenet (CD);
- Analóg kimenet (CD).

Azt ajánljuk, hogy ezeket az erősítőjének a CD bemenetéhez csatlakoztassa.

Az, hogy milyen összeköttetéseket létesíthet, az audio készüléke által biztosított lehetőségektől függ. Kérjük, hogy először nézze meg a többi audio berendezésének a használati útmutatóját.

Mind a felvétel minőségének, mind a kezelhetőségnek (pl. automatikus sorszámnövelés) a szempontjából célszerű digitális (optikai vagy koaxiális) csatlakozáson keresztül készíteni a felvételt.

(A digitális optikai csatlakozás kevésbé érzékeny a külső zavarokra.)

Ha készülékén nincs digitális csatlakozási lehetőség, akkor ennek a CD-írónak a nagyon jó minőségű analóg-digitál konvertere fogja biztosítani, hogy jó minőségű hangfelvételt tudjon készíteni az analóg bemenetről is.

Lejátszáskor a legjobb hanghatás a CD-író digitális koaxiális kimenetén keresztül érhető el.

Ha készülékén nincs digitális csatlakozási lehetőség, akkor ennek a CD-írónak a nagyon jó minőségű digitál-analóg konvertere fogja biztosítani, hogy jó hangminőséget tudjon elérni az analóg kimeneten keresztül is.

Azt tanácsoljuk, hogy mindig készítse el a digitális és analóg csatlakoztatásokat is. Így, ha nem sikerül a digitális csatlakozáson keresztül készíteni a felvételt, az analógon keresztül mindig megteheti.

A későbbiekben ismertetjük a CD-író legáltalánosabban alkalmazott csatlakoztatási módjait. Ha mégis bármilyen problémája lenne a csatlakoztatással kapcsolatban, forduljon a legközelebbi Philips vevőszolgálathoz.

ÜZEMBE HELYEZÉS

Analog összeköttetések, CD felvívó és CD lejátszó

Ez az összeköttetés a CD felvívón és a CD lejátszó deken való lejátszáshoz egyaránt szükséges (2-es kábel)
Az 1-es kábelre csak abban az esetben van szükség, ha egy külső analóg forrásból akar felvételeket készíteni.

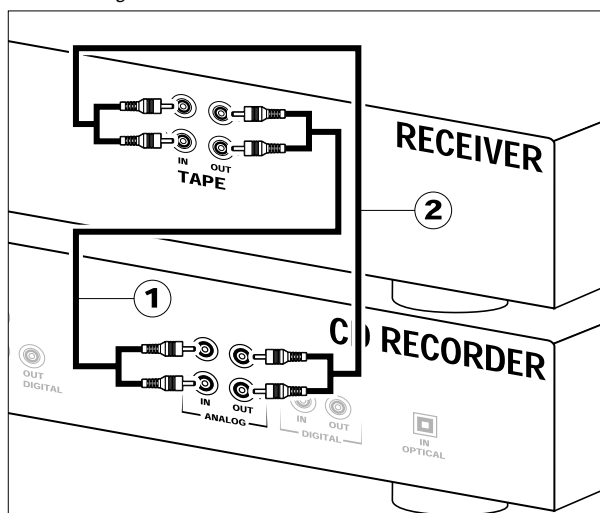

A készülékkel szállított audio kábeleket használja az összeköttetéshez. A piros csatlakozókat dugja az R jelű, a fehéreket pedig az L jelű dugaljakra.

- 1 Felvétel készítésekor csatlakoztassa az 1 jelölésű kábelt a CD-író ANALOG IN bemenetére és az erősítő CDR LINE vagy TAPE OUT kimenetére.

Megjegyzés: Ha közvetlenül egy CD-lejátszóról kíván felvételt készíteni, akkor a CD-író analóg bemenetét kell a CD-lejátszó analóg kimenetéhez csatlakoztatni.

- 2 Lejátszáskor csatlakoztassa a 2 jelölésű kábelt a CD-író ANALOG OUT kimenetére és az erősítő megfelelő bemenetére – pl. TAPE IN, CDR vagy AUX.

Megjegyzés: A PHONO bemenetet nem szabad használni.

Analog összeköttetések, CD lejátszó deck

Ez az összeköttetés csak abban az esetben szükséges, ha a CD lejátszó deccel a CD felvívó dectől különválasztva akar lejátszani. Erre a DJ üzemmód esetében kerül sor.

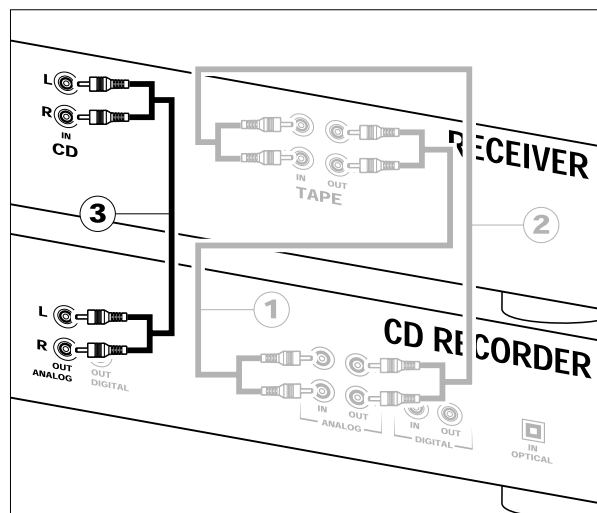

- 1 A CD lejátszó deccel való különválasztott lejátszáshoz kösse össze egy harmadik (3)-as kábellel (nincs mellékelve) a CD felvívó ANALOG OUT (analóg kimenet) csatlakozóit és egy erősítő, pl. CD vagy AUX bemeneti csatlakozóit. (Kösse a piros dugókat az R csatlakozókhoz, a fehér dugókat pedig az L csatlakozóhoz.)

Megjegyzés:

- Soha ne használja a PHONO bemenetet.
- CD felvívője/lejátszója digitális koaxiális kimenettel van felszerelve a CD lejátszó deck számára. Ez a kimenet csak digitális lejátszáshoz használható.

ÜZEMBE HELYEZÉS

Digitális koaxiális összeköttetések, CD felvevő

Ez az összeköttetés csak abban az esetben szükséges, ha digitális koaxiális kimenettel rendelkező külső CD lejátszóról akar felvételeket készíteni.

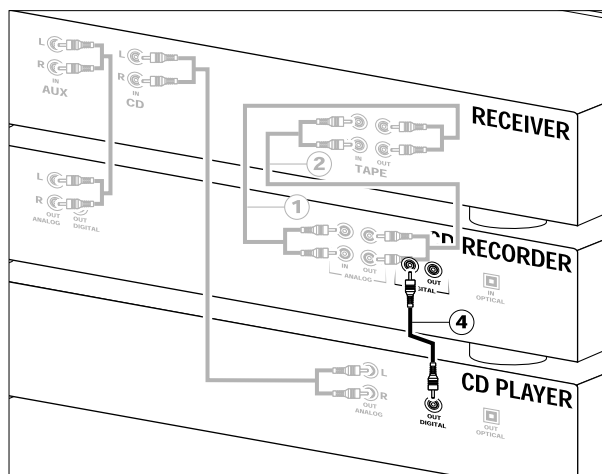

A készülékkel szállított digitális koaxiális kábeleket használja az összekötéshez.

- 1 Külső felvételhez kösse össze a ④-es kábellel a CD felvevő DIGITAL IN (digitális bemenet) csatlakozóját és egy külső CD lejátszó DIGITAL OUT (digitális kimenet) csatlakozóját.

Megjegyzés: Ennek a CD-írónak van digitális koaxiális kimenete (általánosan használt kimenet a CD-író és CD-lejátszó decken). Ez a kimenet digitális készüléken történő lejátszást tesz lehetővé.

Digitális optikai összeköttetések, CD felvevő

Ez az összeköttetés csak abban az esetben szükséges, ha egy digitális optikai kimenettel rendelkező CD lejátszóról akar felvételeket készíteni.

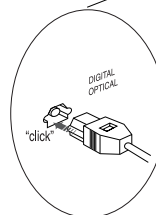
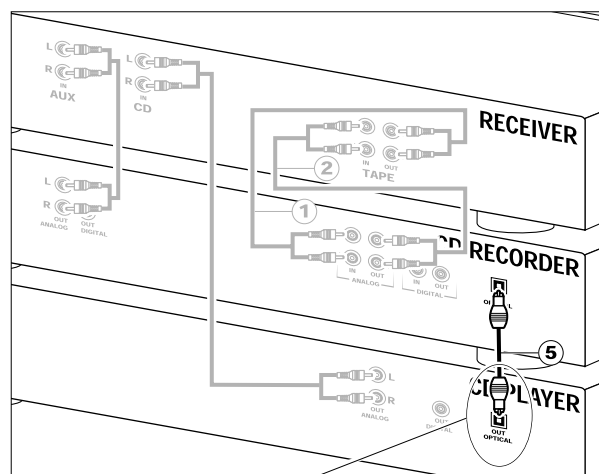

A digitális optikai kábel csatlakoztatásakor ügyeljen arra, hogy egészen addig bedugja, míg egy kattánást nem hall.

- 1 Vegye le a porvédő sapkát a digitális optikai csatlakozóról. (Ajánljuk, hogy azért őrizze meg a későbbiekre.)
- 2 Külső felvételhez kösse össze egy 5-ös optikai kábellel a CD felvevő digitális optikai bemenetét és egy külső CD lejátszó digitális-optikai kimenetét.

Megjegyzés: Lejátszáshoz a CD Lejátszó digitális koaxiális kimeneteit vagy analóg kimeneteit kösse össze egy erősítővel.

ÜZEMBE HELYEZÉS

Feszültségellátás

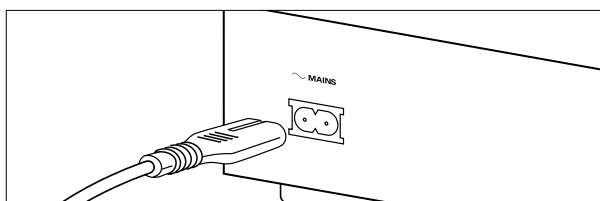

1 Csatlakoztassa a készülékkel szállított hálózati csatlakozót a CD-író MAINS bemenetébe, majd a fali dugaljba.

2 Nyomja meg az ON/OFF kapcsolót.
→ A CD felvevő bekapcsol.

Megjegyzés:

- Ha a felvevő már Készenléti üzemmódban van. (A piros led világít.), bármely gombot megnyomhatja a bekapcsoláshoz.
- A CD-író/lejátszó automatikusan rááll a helyi hálózati feszültség értékére.
- Ha a CD-író/lejátszó "OFF" (kikapcsolt) állapotban van, akkor is fogyaszt energiát. Ha teljesen meg akarja szüntetni a hálózatról történő feszültségellátást, akkor húzza ki a hálózati csatlakozókábelt a fali dugaljból.

A készülék elhelyezése

- A CD-írót szilárd, rezgésmentes felületre helyezze.
- Ne tegye a CD-írót hőforrás közelébe vagy olyan helyre, ahol közvetlen napsütés érheti.
- Ne használja a CD-írót túlzottan párás környezetben.
- Ha polcrendszerben helyezi el a CD-írót, akkor ellenőrizze, hogy minden oldalon legalább 2,5 cm szabad hely legyen a CD-író/lejátszó körül a megfelelő szellőzés miatt.

Fontos:

- Ne helyezze a CD-felvevőt olyan készülék tetejére, amely felfelé irányuló hőkibocsátással melegítheti a CD-felvevőt (például rádiós erősítőre vagy erősítőre).

Az elemek behelyezése a távirányítóba

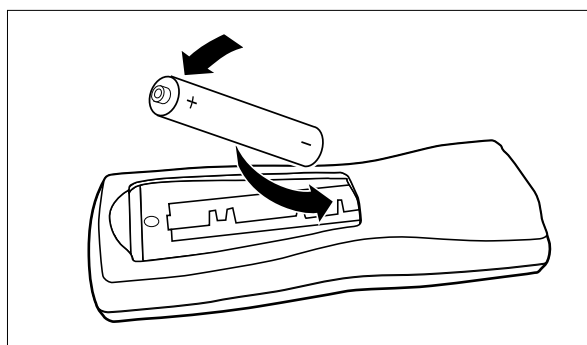

1 Vegye le az elemtartó fedelét.

2 A jelzéseknek megfelelően helyezzen be 2 elemet (AA, LR-6 vagy UM-3, amelyet kapott).

3 Tegye vissza a fedelet.

Megjegyzés: Ajánlatos 2 azonos típusú és állapotú elemet használni.

Az elemek vegyi anyagokat tartalmaznak, ezért a megfelelő hulladékgyűjtőbe kell azokat helyezni.

A TÁVIRÁNYÍTÓ ÉS

A távirányító funkciói

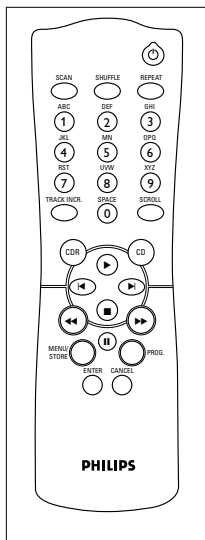

STANDBYbekapcsolja készüléket vagy a készenléti üzemmódot

SCANminden szám elejéről az első 10 másodpercnyi szakasz lejátszása

SHUFFLEa CD(RW) vagy program véletlen sorrendben történő lejátszása

REPEATismételt lejátszás

0-9 szám-/betűgombok- szám kiválasztása a sorszámmal
- szöveg beírásakor a karakterek kiválasztása

TRACK INCR(ement)felvétel készítésekor a sorszám növelése

SPACEszóköz karaktert szór be szövegbevitel során

SCROLLa szöveges információ átgörgetése a kijelzőn

CDRa CD felvevőt aktiválja

CDa CD lejátszót aktiválja

▶a CD(RW) lejátszásának elindítása

◀előző szám (lejátszáskor és program módban)

- menü/program megtekintési módban a pozíció változtatása

▶|következő szám (lejátszáskor és program módban)

- menü/program megtekintési módban a pozíció változtatása

■a CD(RW) megállítása és a program törlése

◀◀keresés visszafelé

▶▶keresés előre

||a CD(RW) lejátszásának/felvételének megszakítása

MENU/STOREáttérés menü módba
- a menü beállításainak tárolása

PROG.(ram)a programmemória megnyitása/bezárása

ENTERmenüben a beállítás jóváhagyása
- számok beprogramozása

- kiválasztott szám lejátszása

CANCELszámok törlése a programból
- menü módban szöveg törlése
- visszatérés a magasabb szintű menübe

A lemezek behelyezése

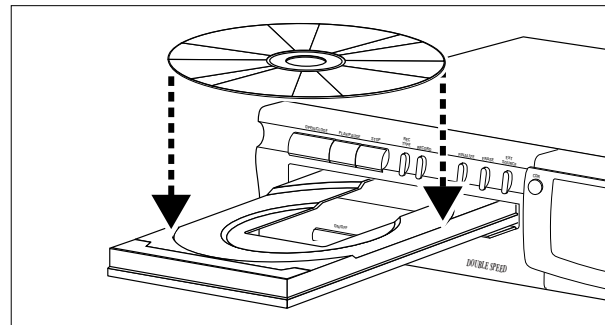

1 Az OPEN/CLOSE gomb megnyomásával nyissa ki a lemeztartót.
→ Az **OPEN** felirat világít.

2 Helyezzen be egy CD, CDR vagy CDRW lemezt a megfelelő helyre úgy, hogy a feliratos oldala legyen felül.

3 Az OPEN/CLOSE gomb megnyomásával zárja be a CD-tartót (lásd még CD lejátszása).

→ Először a **CLOSE** majd a **READING** felirat világít, és a kijelzőn megjelenik a behelyezett lemez típusa.

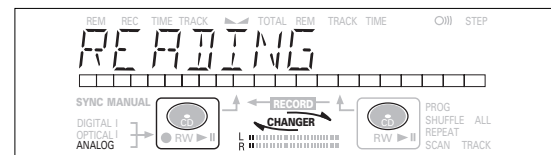

• Ha üres, vagy felvételeket csak részben tartalmazó CDR lemezt vagy nem véglegesített CDRW lemezt tesz be, akkor a CD-író kalibrálja a lemezt az optimális felvételhez. Ezen folyamat alatt először az **INITIALIZING** felirat látszik a kijelzőn, majd az audio felvételek száma. A kalibrálás legfeljebb 25 másodpercig tart.

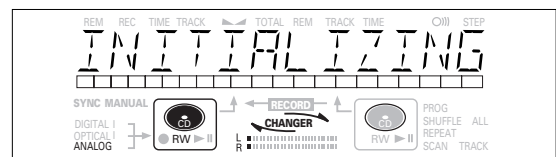

• Ha a CDR(W) lemez véglegesített, akkor a kijelzőn a **CD** jelzés látszik.

• Ha rendelkezésre áll CD-szöveg, a **TITLE/ARTIST** (cím/előadó) le fog peregni.

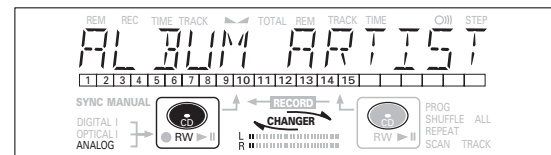

Megjegyzés:

- Csak hang CD használható. Nem hang CD behelyezése esetén a kijelzőn a **WRONG DISC/USE AUDIO CD** (Rossz lemez/Használjon hang CD-t) felirat jelenik meg.
- Nem véglegesített CD lemez olvasása a CD felvevő műsorszámára kb. egy percig tart
- Felvételi készítés során fontos, hogy az üres lemez teljesen por- és karcmentes legyen. (tanulmányozza a karbantartással foglalkozó részt).

FELVÉTEL KÉSZÍTÉSE

A felvétellel kapcsolatos megjegyzések

Hamarosan rájön arra, milyen könnyű elkészíteni saját CD-it. Mindenesetre azt ajánljuk, hogy első alkalommal egy újraírható, CDRW lemezt használjon.

A leírás tartalmazza, hogyan kell:

- Felvételt készíteni a belső CD lejátszó egységről: nagy sebességen vagy hallgatásos módban.
- Felvételt készíteni külső CD lejátszó egységről: szinkronizált indítással vagy kézi indítással (analóg vagy digitális módon).
- CDRW lemez esetében, ha már véglegesítve van, először meg kell szüntetnie a véglegesítést.
- CDR és CDRW lemezek esetében a felvételkészítés menete ugyanaz.
- Ha a lemezen vannak már felvételek, akkor a CD-író automatikusan megkeresi az utolsó szám végét, és a felvétel itt fog kezdődni.
- A felvételhez Stop üzemmódban és felvételkészítés közben adható CD-szöveg.
- CD-szöveg nem rögzíthető külső CD-játszóról. (A szöveges adatok nem jelennek meg a CD-játszó kimenetén.)
- A CD felvevő képes CD-szöveget felvenni a belső CD játszóról. (Ha a szöveg nem másolásvédett.) Ez két percig tarthat.
- A lemezen legalább 7 másodperc felvételi időnek megfelelő szabad helynek kell lennie, különben nem térhet át felvételi készenléti módba. Ilyenkor a **DOES NOT FIT** felirat világít.
- Ha a kijelzőn megjelenik a **COPY PROTECT** felirat, az azt jelzi, hogy a kiválasztott anyagról nem lehet digitális felvételt készíteni. Ilyenkor nem kezdődik el a felvétel készítése.
- A **soros másoláskezelő rendszer (SCMS)** csak bizonyos feltételek mellett teszi lehetővé digitális másolat készítését:
 - Ez azt jelenti, hogy digitális másolatról nem lehet digitális másolatot készíteni.
 - Analóg felvétel mindig készíthető!
 - Eredeti példányról korlátlan számú felvétel készíthető.
- Egy lemezre legfeljebb 99 szám vehető fel. Egy szám nem lehet rövidebb 4 másodpercnél.
- Ha DAT- vagy DCC-lejátszóról készül a felvétel, akkor a leállítás nem mindig automatikus.

Fontos:

Ha hagyományos CD-lejátszón szeretné lejátszani az elkészített CDR lemezt, akkor azt előbb véglegesíteni kell. Lásd a lemez véglegesítésére vonatkozó tudnivalókat.

A véglegesített CDRW lemezek csak CDRW kompatibilis CD-lejátszóval játszhatók le.

A CD váltókból való felvételhez használja a *REC EXT DISC* gombot.

Különbéle felvételi módok

Készülékével különféleképpen készíthet felvételeket.

Belső CD-deckből való felvétel:

- **RECORD FAST** (nagy sebességű digitális felvétel) - egy lemez vagy a beprogramozott CD-műsorszámok gyors felvétele.
- **RECORD LISTEN** (normál sebességű felvétel) - a műsorszám hallgatása felvétel közben.
- **MAKE CD** (nagy sebességű felvétel, automatikus véglegesítéssel) - egy lemez vagy a beprogramozott CD-műsorszámok gyors felvétele. A felvételt a felvevő automatikusan véglegesíti.

Figyelem: A CDR lemez lezárása után további felvétel már nem lehetséges!

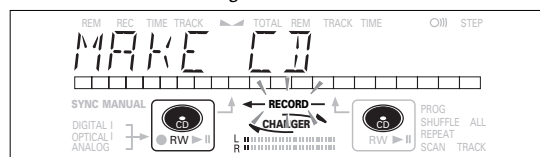

Külső forrásokból való felvételhez:

- **REC EXT DISC** (felvétel automatikus indítása) - külső forrásból való automatikus felvétel készítése a forrás elindításával.
- **REC EXT MAN** (felvétel kézi indítása) - külső forrásból való kézi felvétel elindítása.

Néhány észrevétel a felvétellel kapcsolatban:

- Nagy sebességű felvétel alatt az eredeti felvételi minőség megmarad.
- Ha az Auto track funkció be van kapcsolva (alapbeállítás), a műsor rész sorszámok automatikusan növekedni fognak a felvétel alatt.
- A műsor részek elsőként történő beprogramozásával rögzíthet egy összeállítást.
- Véglegesített írható CD-lemez behelyezésekor a REC TYPE (Felvételkészítési mód) gomb megnyomására a **FINALIZED** (Véglegesített CD) felirat jelenik meg. Felvétel nem készíthető.
- Ha egy lezárt újraírható CD lemezt helyez be a CD felvevőbe, az **UNFINALIZE** (lezárás megszüntetése) és a **PRESS ENTER** (nyomja meg az ENTER gombot) kijelzések jelennek meg a REC TYPE (felvétel típusa) gomb megnyomásakor. Az ENTER gomb megnyomásával a lemez lezárása megszűnik.

*Megjegyzés: Ha felvétel készítése közben megjelenik az **ANALOG REC** felirat, akkor az aktuális szám másolása analóg módon, a szokásos sebességgel történik. A többi számot a szokásos sebesség kétszeresével másolja át a készülék.*

FELVÉTEL KÉSZÍTÉSE

Nagy sebességi felvétel belső CD lejátszóból

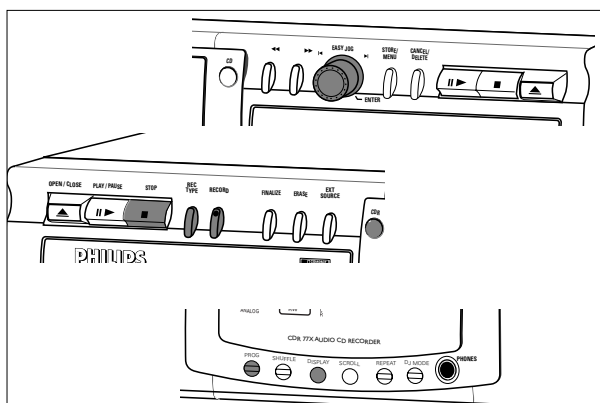

Nagy sebességű felvétel alatt a hang nem hallható.

Nagy sebességű felvétel előkészítése

1 Ellenőrizze, hogy a felvevő lemezen nincsenek karcok vagy porszemek.

2 A felvétel típusának kiválasztásához nyomja meg a **REC TYPE** (felvétel típusa) gombot:

egyszer: a **RECORD FAST** (felvétel gyorsan) kiválasztásához, amennyiben egy lemezről vagy programozott műsorrészekről akar gyors felvételt készíteni;

háromszor: a **MARK CD** (CD készítése) kiválasztásához, amennyiben egy lemezről vagy programozott műsorrészekről akar gyors felvételt készíteni és a felvételt automatikusan lezárni. Lásd még a "CDR és CDRW lemezek lezárása" fejezetet.

→ A kijelzőn először a választás jelenik meg:

Az **← RECORD** – felirat villogni kezd. 3 másodperc elteltével a kijelző bal oldalán megjelenik a CDR(W) lemezen hátralévő felvételi idő, a jobb oldalon pedig a forrás teljes ideje. (2 másodpercenként megjelenik a **PRESS RECORD** (nyomja meg a RECORD (felvétel) gombot felirat.) A bal oldali választás jelző világít.

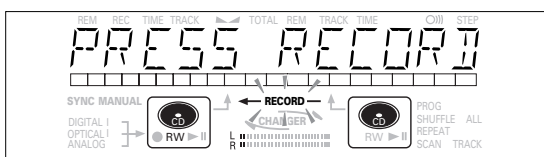
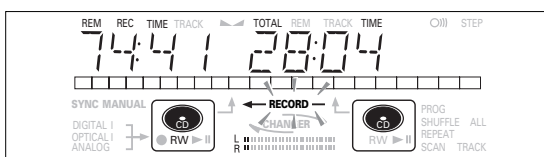
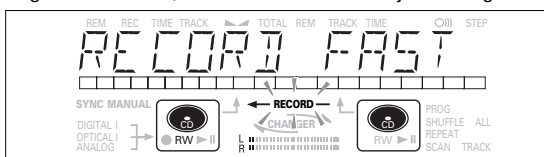

• Ha a **DOES NOT FIT** (nem fér fel) felirat jelenik meg a kijelzőn, a CDR(W) lemezen nincsen elég szabad hely a felvételhez.

Lenyomhatja a RECORD gombot: csak azok a műsorszámok kerülnek fel a felvétel során a CDR(W) lemezre, melyek teljesen felférnek.

vagy

Megnyomhatja a PROG gombot, hogy egy vagy több műsorszámot válasszon ki felvételre (lásd programozás):

- forgassa el az EASY JOG/ENTER gombot a kívánt műsorszámhoz, majd nyomja meg a gombot (vagy az ENTER gombot a távirányítón)

vagy

- a távirányító tíz számjegyes billentyűzete segítségével közvetlenül válassza ki a műsorszámot, majd nyomja meg az ENTER gombot a választás megerősítéséhez, és folytassa a következő lépéssel.

Nagy sebességű felvétel elindítása

1 A felvétel elindításához nyomja meg a **RECORD** (felvétel) gombot.

→ Kigyullad a **WAIT**. A kijelző mutatja a teljes hátralévő felvételi időt. Elkezdődik a gyorsfelvétel.

A **← RECORD** – folyamatosan világít.

• A műsorszám és a műsorszám idejének ellenőrzéséhez nyomja meg a DISPLAY gombot. Ezt felvétel közben teheti meg.

• A felvétel automatikusan le fog állni.

Megjegyzés: Olyan műsorrészek másolása, melyek másolása tiltott, analóg úton történik. ANALOG REC (analóg felvétel) felirat jelenik meg.

2 A felvétel kézi megállításához nyomja meg a STOP (megállítás) gombot.

→ **UPDATE** felirat kigyullad, **← RECORD** – felirat kialszik és a felvétel megáll. (Egy műsorrész minimum négy másodperc hosszú kell, hogy legyen, különben csönd adódik a műsorrészhez.)

• Ha a RECORD (felvétel) gomb megnyomása után 3 másodpercen belül megnyomja a STOP (megállítás) gombot, nem indul meg a felvétel.

Felvétel után a kijelzőn több másodpercen át világít az **UPDATE** (frissítés) felirat. A Total time (Teljes idő) jelzések kismértékben eltérhetnek, ugyanakkor viszont nincs szó zenei adat elvesztéséről.

Megjegyzés: Ebben a felvételi módban a Pause (szünet) funkció nem működik.

Fontos:

Ha hagyományos CD-lejátszón szeretné lejátszani az elkészített CDR lemezt, akkor azt előbb véglegesíteni kell. Lásd a lemez véglegesítésére vonatkozó tudnivalókat.

A véglegesített CDRW lemezek csak CDRW kompatibilis CD-lejátszóval játszhatók le.

FELVÉTEL KÉSZÍTÉSE

Felvétel Hallgatási üzemmódban belső CD lejátszóról

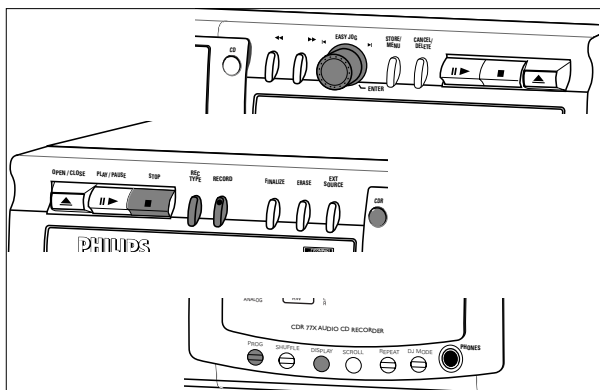

Hallgatási üzemmódu felvétel alatt készítése közben hallgatja a felvételt.

Hallgatási üzemmódu felvétel előkészítése

- 1 Ellenőrizze, hogy a felvevő lemezen nincsenek karcolások vagy porszemek.
- 2 a felvételhez nyomja meg a **REC TYPE** (felvétel típusa) gombot kétszer:
 - a kijelzőn először a választás jelenik meg. Az **← RECORD** – felirat villogni kezd. 3 másodperc elteltével a kijelző bal oldalán megjelenik a CDR(W) lemezen hátralévő felvételi idő, a jobb oldalon pedig a forrás teljes ideje. (2 másodpercenként megjelenik a **PRESS RECORD** (nyomja meg a RECORD (felvétel) gombot felirat.) A baloldali választásjelző ég.

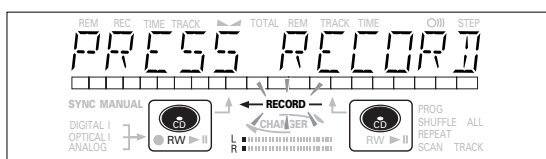
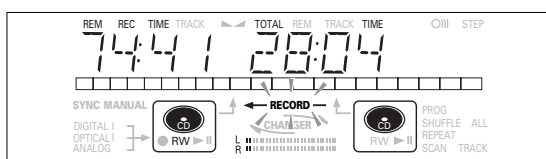
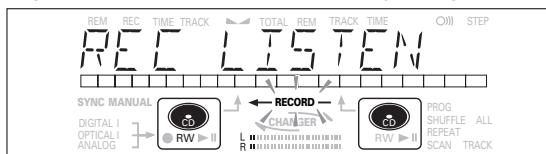

- Ha a **DOES NOT FIT** (nem fér fel) felirat jelenik meg a kijelzőn, a CDR(W) lemezen nincsen elég szabad hely a felvételhez. Lenyomhatja a RECORD gombot: csak azok a műsorszámok kerülnek fel a felvétel során a CDR(W) lemeze, melyek teljesen felférnek.
- vagy
- Megnyomhatja a PROG gombot, hogy egy vagy több műsorszámot válasszon ki felvételle (lásd programozás):

- forgassa el az EASY JOG/ENTER gombot a kívánt műsorszámhoz, majd nyomja meg a gombot (vagy az ENTER gombot a távirányítón)
- vagy
- a távirányító tíz műsorszámjegyes billentyűzete segítségével közvetlenül válassza ki a műsorszámot, majd nyomja meg az ENTER gombot a választás megerősítéséhez, és folytassa a következő lépéssel.

3 Először játssza le a forráslemezt az optimális felvételi szint meghatározásához.

4 Forgassa el az EASY JOG/ENTER gombot, amíg a Record/Play Level (Felvétel/lejátszási szint) kijelzőn ki nem gyullad minden kék rész, de a lehangosabb részeken sem égnek folyamatosan a piros részek.

→ A kijelzőn a következő látszik - **xx** **dB** (Decibel, pl. - **33**).

5 Állítsa meg a forráslemezt.

Hallgatási üzemmódu felvétel elindítása

1 A felvétel elindításához nyomja meg a **RECORD** (felvétel) gombot.

→ Kigyullad a **WFI T**. Folyamatosan világít a **← RECORD** – , és a kiválasztott műsorszám vagy program normál sebességen átmásolódik. Ott megjelenik a műsorszám és a hátralévő idő.

- A műsorszám idejének ellenőrzéséhez nyomja meg a DISPLAY gombot. Ezt felvétel közben teheti meg.

- A felvétel automatikusan le fog állni.

Megjegyzés: Olyan műsorrészek másolása, melyek másolása tiltott, analóg úton történik. ANALOG REC (analóg felvétel) felirat jelenik meg.

2 A felvétel megállításához nyomja meg a STOP (megállítás) gombot.

→ **UPDATE** felirat kigyullad, **← RECORD** – felirat kialszik és a felvétel megáll. (Egy műsorrész minimum négy másodperc hosszú kell, hogy legyen, különben csönd adódik a műsorrészhez.)

- Ha a RECORD (felvétel) gomb megnyomása után 3 másodpercen belül megnyomja a STOP (megállítás) gombot, nem indul meg a felvétel.

Felvétel után a kijelzőn több másodpercen át világít az **UPDATE** (frissítés) felirat. A Total time (Teljes időtartam) jelzések kismértékben eltérhetnek, ugyanakkor viszont nincs szó zenei adat elvesztéséről.

Megjegyzés: Ebben a felvételi módban a Pause (szünet) funkció nem működik.

Fontos:

Ha hagyományos CD-lejátszón szeretné lejátszani az elkészített CDR lemezt, akkor azt előbb véglegesíteni kell. Lásd a lemez véglegesítésére vonatkozó tudnivalókat.

A véglegesített CDRW lemezek csak CDRW kompatibilis CD-lejátszóval játszhatók le.

FELVÉTEL KÉSZÍTÉSE

Kézi felvétel külső CD lejátszóról

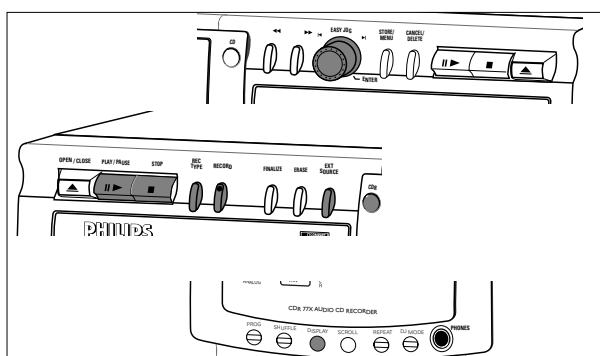

Fontos:

- A CD váltókról való felvételt mindig Auto-Start (automatikus indítás) üzemmódban indítsa.
- Csak akkor készítsen analóg felvételt, ha a digitális felvétel készítésére nincs lehetőség.

Előkészület kézi vezérléssel történő felvétel készítéséhez

- 1 Ellenőrizze, hogy a lemez teljesen szennyeződés- és karcmentes legyen.
- 2 Ismétlődően nyomja le az EXT(ernal) SOURCE (külső forrás) gombot addig, amíg (a felhasznált összeköttetéstől függően):
→ DIGITAL I, OPTICAL I vagy ANALOG jelzés nem világít, és a DIGITAL I, OPTICAL I vagy ANALOG felirat meg nem jelenik a kijelzőn.

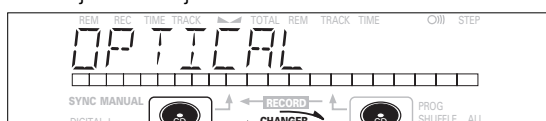

- Ha az Auto Track funkció be van kapcsolva (alapbeállítás), akkor a sorszámok automatikusan növekednek a felvétel során.
 - Ha ki akarja kapcsolni az Auto Track funkciót, át kell térnie manuál módra. Ha Ön maga kívánja növelni a sorszámokat, nyomja meg a távirányítón lévő TRACK INCR(ement) gombot. Részletes információk a Menü mód című fejezetben találhatóak.
- ON (auto): A sorszámok növelése digitális forrásanyag esetén a forrás alapján automatikusan történik, illetve analóg felvételkészítés során 2,7 másodperc szünet eltelte után a készülék növeli a sorszámot.

OFF (manual): Felvételkészítés közben a sorszám közvetlenül is növelhető a távirányító TRACK INCR (Sorszámnövelés) gombjának megnyomásával. (A műsorszám minimális hossza 4 másodperc lehet.) (Automatikus sorszámnövelés üzemmódban is használható.)

- A felvétel elkészítése után a sorszámok nem változtathatók meg.

Megjegyzés: Az automatikus sorszámnövelés csak olyankor használható, ha annak a készüléknek, melyről a felvétel készül, a digitális kimenete megfelel az IEC 958 (felhasználói rész) audio szabványoknak.

- 3 Ha a felvevő leállt, nyomja meg a **REC TYPE** gombot

öttször, hogy belépjen a Manual Record standby (Kézi felvétel készenállás) módba.

→ A **MANUAL** elkezd villogni, és a kijelzőn a **REC EXT MAN** szöveg olvasható, melyet a **WAIT** felirat követ. Néhány másodperc után a **PRESS RECORD** látszik, melyet a hátralévő idő és a műsorszám követ.



- 4 Kezden el lejátszani a forráskészületről és állítsa be a CD-íron az optimális felvételi szintet.

- 5 Forgassa el addig az EASY JOG/ENTER gombot, hogy a felvételi/lejátszási szint jelzősávjában az összes kék szegmens világítson, de a piros szegmensek még a leghangosabb résznél se világítsanak folyamatosan.

→ A kijelzőn a következő látszik - XX BB (Decibel, pl. - 333).

- 6 Állítsa meg a forráskészüléket.

A felvétel elindítása

- 1 A felvétel megkezdéséhez nyomja meg a **RECORD** gombot a CD felvevőn, és ezzel egyidejűleg indítsa el a forráslemez (a Pause (pillanatállj) vagy a Stop (megállás) módból).
→ folyamatosan ég. Ott megjelenik a műsorszám száma és a hátralévő idő.

- Ha a **CHECK INPUT** üzenet is megjelenik, a digitális összeköttetés hibás.

- Ha a műsorszám előtt 3 másodpercnyi szünetet kíván felvenni, a forráskészülék elindítása előtt nyomja meg a CD-íron a **PAUSE** gombot.

- A hátralévő szabad hely ellenőrzéséhez nyomja meg a **DISPLAY** gombot a CD felvevőn. (Ezt felvétel közben teheti meg.)

- 2 Ha be akarja fejezni a felvételt, nyomja meg a CD-íron a **STOP** gombot.

→ Kigyullad az **UPDATE** és elalszik a **RECORD**.

- Ha a **STOP** gombot a **RECORD** gomb megnyomása után 3 másodpercen belül nyomja meg, akkor nem készül felvétel.

- A felvétel megszakításához nyomja meg a **PAUSE** gombot a CD felvevőn. A **RECORD** elkezd villogni. Nyomja meg a **PAUSE** gombot még egyszer a felvétel folytatásához. (Az ismételt megnyomásakor mindig új műsorszámot kezd a felvevő.)

A felvétel elkészülte után néhány másodpercig látszik a kijelzőn az **UPDATE** felirat.

Megjegyzés: AUTO TRACK ON beállításnál a készülék leáll és áttér REC STANDBY módba 1 percnyi időtartamra, majd automatikusan áttér álló üzemmódba. Ha DAT, DCC készülékről vagy analóg módon készít felvételt, akkor csak 20 másodpercnyi csönd után áll meg a készülék. AUTO TRACK OFF beállításnál nincs auto.

Fontos:

Ha hagyományos CD-lejátszón szeretné lejátszani az elkészített CDR lemezt, akkor azt előbb véglegesíteni kell. Lásd a lemez véglegesítésére vonatkozó tudnivalókat.

A véglegesített CDRW lemezek csak CDRW kompatibilis CD-lejátszóval játszhatók le.

A CD váltókból való felvételhez használja a REC EXT DISC gombot.

FELVÉTEL KÉSZÍTÉSE

Automatikus indítású felvétel külső CD lejátszóból CD-SYNC (CD szinkron)

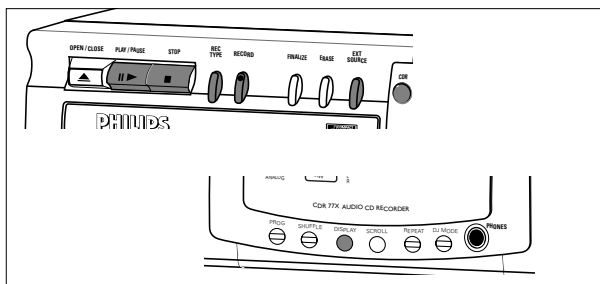

Előkészület automatikus indítással történő felvétel készítéséhez

A CD-SYNC (CD szinkron) funkció használatával gyorsan és egyszerűen elkészíthet egy CD lemez felvételt. A műsorrészek növekmények automatikusan felismerésre kerülnek a forrásanyagról. A műsorrészek növekményeket nem lehet kézi vezérléssel meghatározni.

Analóg forrásanyagban 2,7 másodpercnyi vagy hosszabb csend automatikusan műsorrészek növekményként kerül felismerésre.

1 Ellenőrizze, hogy a lemez teljesen szennyeződés- és karcmentes legyen.

2 Ismétlődően nyomja le az EXT(ernal) SOURCE (külső forrás) gombot addig, amíg (a felhasznált összeköttetéstől függően):
→ DIGITAL I, OPTICAL I vagy ANALOG jelzés nem világít, és a DIGITAL 1, OPTICAL vagy ANALOG felirat meg nem jelenik a kijelzőn.

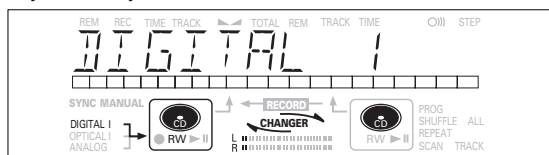

3 A CD felvevő megállása után nyomja meg a REC TYPE

gombot négyszer:

ha egy egész lemezt vagy egy programot szeretne átvenni.

→ A SYNC elkezdi villogni, és a kijelzőn megjelenik a REC EXT DISC és a WAIT, melyet a műsorszám, a teljes hátralévő idő és a START SOURCE üzenet követ.

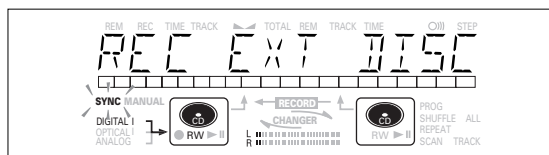

• Ha a (DIGITAL I) bemeneti címke villog, a digitális összeköttetés hibás.

A felvétel elindítása

1 Amikor el akarja kezdeni a felvételt, nyomja meg a forráskészüléken a PLAY gombot.

→ A CD felvevő automatikusan elindítja a felvételt, és a folyamatosan világít. A kijelzőn a műsorszám száma és ideje látszik.

• Amennyiben a forrást egy műsor rész közben indítja el, a CD-SYNC (CD szinkron) felvétel a következő műsor rész elején indul meg vagy 2,7 másodpercnyi csend után analóg felvételek esetén.

• A CDR(W) lemez hátralévő felvételi idejének ellenőrzéséhez nyomja meg a DISPLAY gombot. (Ezt felvétel közben teheti meg.)

• Az EASY JOG/ENTER gombbal lehet szabályozni a felvételi szintet.

• A felvevő készülék automatikusan áll le.

2 Ha Ön maga akarja befejezni a felvételt, nyomja meg a CD-írón a STOP gombot.

→ Kigyullad az UPDATE és kialszik a SYNC és a SYNC.

• Ha a STOP gombot a PLAY gomb megnyomása után 3 másodpercen belül nyomja meg, akkor nem készül felvétel.

• Ha meg akarja szakítani a felvételt, nyomja meg a CD-írón a PAUSE gombot.

→ A SYNC elkezdi villogni. (Az automatikus felvételkészítés ki van kapcsolva.) A folytatáshoz nyomja meg a RECORD gombot a CD felvevőn.

A felvétel elkészülte után néhány másodpercig látszik a kijelzőn az UPDATE felirat.

Megjegyzés:

- DAT, DCC vagy analóg forráskészülekről történő felvétel készítésekor a felvétel csak 20 másodpercnyi csönd után fejeződik be.

- Az automatikus sorszámnövelés mindig aktív.

Fontos:

Ha hagyományos CD-lejátszón szeretné lejátszani az elkészített CDR lemezt, akkor azt előbb véglegesíteni kell. Lásd a lemez véglegesítésére vonatkozó tudnivalókat.

A véglegesített CDRW lemezek csak CDRW kompatibilis CD-lejátszóval játszhatók le.

A CD váltókból való felvételhez használja a REC EXT DISC gombot.

FELVÉTEL KÉSZÍTÉSE

A CDR és CDRW lemezek véglegesítése

A tartalomjegyzéket (TOC) véglegesítés közben írja a készülék a lemezre.

A véglegesítés egy egyszerű eljárás, melyre azért van szükség, hogy:

- az elkészített felvételt bármelyik CD-lejátszón le lehessen játszani,
- nehogy véletlenül fölösleges számok legyenek felvéve a lemezre,
- nehogy véletlenül törlésre kerüljenek a CDRW lemezen lévő számok,
- CD-szöveg írása a CDR(W) lemezre.

Automatikus véglegesítés

Az automatikus véglegesítés a MAKE CD felvételi módban lehetséges.

Véglegesítés kézi vezérléssel

- 1 Ellenőrizze, hogy a (CD-íróban lévő) lemez teljesen szennyeződés- és karcmentes legyen.
- 2 Amikor a felvevő áll, nyomja meg a FINALIZE gombot.
→ A kijelzőn a FINALIZE CD és a PRESS RECORD felirat látszik.

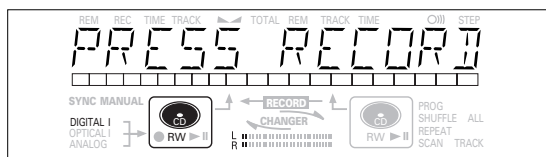
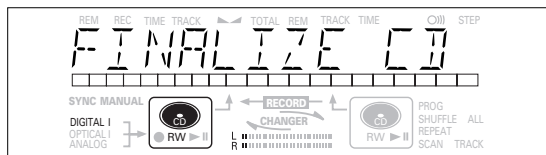

- 3 Nyomja meg a RECORD gombot.
→ A kijelzőn megjelenik az xx xx FINAL felirat és a véglegesítés várható időtartama.
A véglegesítés alatt a kijelzett idő értéke folyamatosan csökken.
A véglegesítés befejeztével a lemezen lévő műsorszámok száma és a teljes felvételi idő jelenik meg a kijelzőn.
CDR(W) esetében a [] helyett [] jelenik meg.

A véglegesítés legalább 2-4 percig tart.

Megjegyzés:

- Véglegesítés alatt a CD-író nem fogad el semmilyen utasítást.
- CDR-lemez véglegesítése után több felvétel nem rögzíthető a lemezre.

A CDRW lemezek véglegesítésének megszüntetése

Csak CDRW lemez véglegesítését lehet megszüntetni

Ha egy véglegesített lemezen több felvételt szeretne készíteni (vagy meglévő műsorszámokat törölni), először meg kell szüntetni a véglegesítést. A Tartalomjegyzék (TOC) törlődik. (Ez nem lehetséges CDR lemezeknél.)

A véglegesítés megszüntetéséhez:

- 1 Amikor a CD-író áll, nyomja meg a REC TYPE vagy az ERASE gombot.
→ A kijelzőn az UNFINALIZE és a PRESS ENTER felirat jelenik meg.

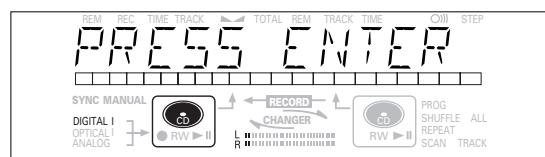
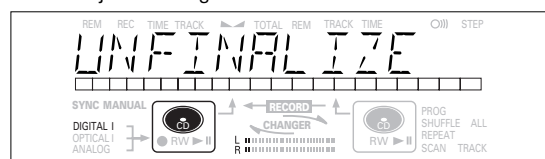

- 2 Nyomja meg a JOG (ENTER) gombot.
→ A lemez nem lesz véglegesítve, és folytathatja a felvételt, valamint belép a felvétel és törlés üzemmódba.

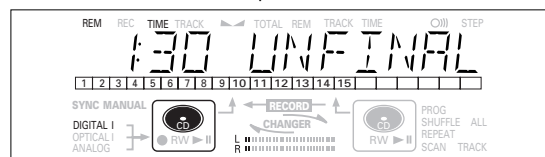

- 3 Most elkezdheti a felvételt vagy a törlést. Ha nem akar többet felvenni vagy törölni, nyomja meg a STOP [] gombot.

Megjegyzés:

- A véglegesítés törlése kb. 1 perc 30 másodpercig tart.
- Amikor egy olyan CDR W lemez véglegesítését szünteti meg, melyen volt szöveg, a szöveg a CD felvevő memóriájába kerül. Előfordulhat, hogy a memória megtelt. Ekkor a MEMORY FULL/FINALIZE CD (memória megtelt/véglegesítse a CD-t) üzenet jelenik meg a kijelzőn. A felvevő memóriájának kiürítéséhez szöveget kell törölnie belőle. Ezt kétféleképpen teheti:
 - 1) Véglegesítsen egy vagy több olyan CD-t, melyekhez van szöveg.
 - 2) Töröljön a nem véglegesített lemezek szövegeiből a 'memory view' parancsnál a Menü üzemmódban.

FELVÉTEL KÉSZÍTÉSE

A CDRW lemezek törlése

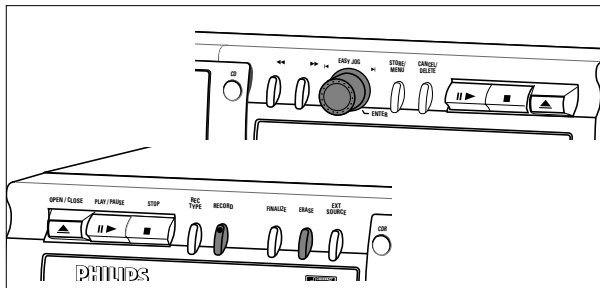

Csak nem véglegesített CDRW-lemezek esetén.

Törölhető:

- Csak a lemez végén levő műsorszám törölhető.

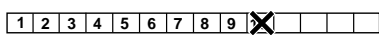

- Az EASY JOG (Léptetőtárcsa) segítségével több műsorszám törölhető.



Megjegyzés: A lemez közepéről nem törölhető műsorszám.

- Egyszerre a teljes lemez tartalma is törölhető.

Az utolsó egy vagy több szám törlése:

- 1 Nyomja meg egyszer az ERASE gombot.

→ A kijelzőn megjelenik a műsorszámok száma és a lejátszásukhoz szükséges idő. Az *ERASE TRACK* és a *PRESS RECORD* felirat világít.

- Ha véglegesített CDRW lemezt helyez a készülékbe, akkor megjelenik a kijelzőn a **CD** felirat. Megkérdezi a rendszer, hogy meg akarja-e szüntetni a lemez véglegesítését. Ha jóváhagyja, akkor nyomja meg az EASY JOG/ENTER, vagy a távirányítón az ENTER gombot.

- 2 Az EASY JOG/ENTER (Léptetőtárcsa/Bevitel) gomb balra forgatásával válassza ki a törölni kívánt műsorszám(oka)t.
 - A kiválasztott műsorszámok villognak a számsávon.
 - A kijelzőn a kiválasztott műsorszám(ok) törlése után a lemezen maradó felvételi idő látható, az éppen látható műsorszámot is törli majd a készülék.

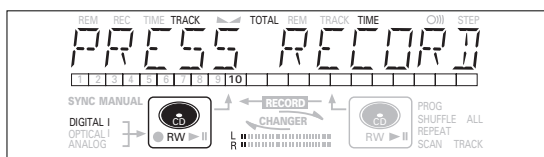
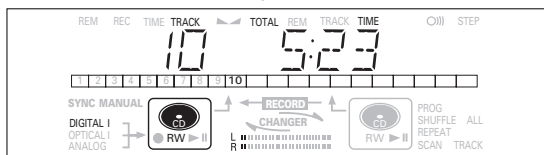

- 3 Nyomja meg a RECORD gombot.

→ A kijelzőn a teljes visszazámlálási idő és az *ERASE* felirat látszik.

→ A szám(ok) törlése után a megmaradt műsorszámok száma és a lejátszásukhoz szükséges idő látszik a kijelzőn.

A teljes lemez törlése:

- 1 Nyomja meg az ERASE gombot kétszer.

→ A kijelzőn megjelenik a műsorszámok száma és a lejátszásukhoz szükséges idő. Az *ERASE DISC* és a *PRESS RECORD* felirat világít.

- Ha véglegesített CDRW lemezt helyez a készülékbe, akkor megjelenik a kijelzőn a **CD** felirat. Megkérdezi a rendszer, hogy meg akarja-e szüntetni a lemez véglegesítését. Ha jóváhagyja, akkor nyomja meg az EASY JOG/ENTER, vagy a távirányítón az ENTER gombot.

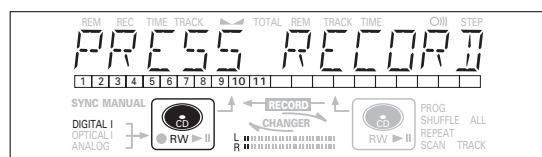
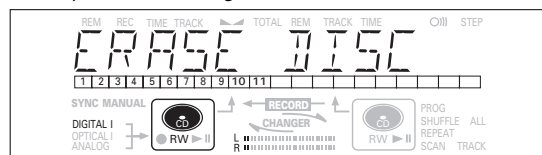

- 2 Nyomja meg a RECORD gombot.

→ A kijelzőn a teljes visszazámlálási idő és az *ERASE* felirat látszik. A teljes lemez törlésre kerül.

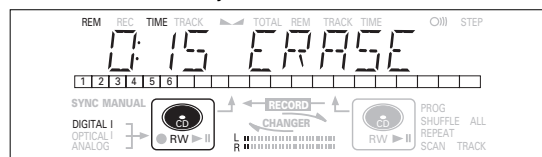

Egy teljes lemez törlése legfeljebb 15 másodpercig tarthat.

LEJÁTSZÁS

2 lemezes váltó lejátszás (Váltó üzemmód)

CD felvevője képes a két decket egymás után lejátszani (VÁLTÓ üzemmód). Ez az alapbeállítás.

1 Válassza ki a Váltó üzemmódot a DJ MODE (DJ üzemmód) gomb használatával.

→ **CHANGER** (váltó) felirat megjelenik a kijelzőn és az **CHANGER** kigyullad.

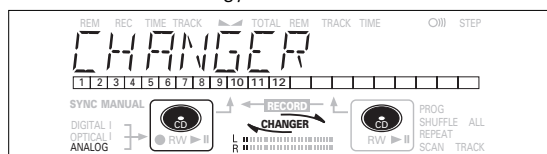

2 A decken, amellyel le akar játszani, nyomja meg a PLAY/PAUSE ►|| (lejátszás/szünet) gombot; a CD lejátszás elindításához.

→ Kigyullad a ►||, és a műsorszám száma és ideje megjelenik a kijelzőn.

→ Az első lemez lejátszása után a második lemez lejátszása automatikusan megkezdődik.

• Nyomja meg a DISPLAY (kijelző) gombot egyszer, kétszer vagy háromszor, hogy lássa:

→ hátralévő műsorszám idő, teljes hátralévő idő, állandó szöveg információ (lásd a Menü módot).

• A lejátszás ideiglenes megszakításához nyomja meg a PLAY/PAUSE ►|| gombot; újra.

→ || világít a kijelzőn.

• A lejátszás folytatásához nyomja meg a PLAY/PAUSE ►|| újra.

3 A lejátszás megállításához nyomja meg a STOP ■ (megállítás) gombot.

→ A műsorrészek száma és a teljes játékidő jelenik meg a kijelzőn.

• Ha a másik készülékrészről szeretne információt, nyomja meg a CDR gombot vagy a CD gombot a kijelző kereten.

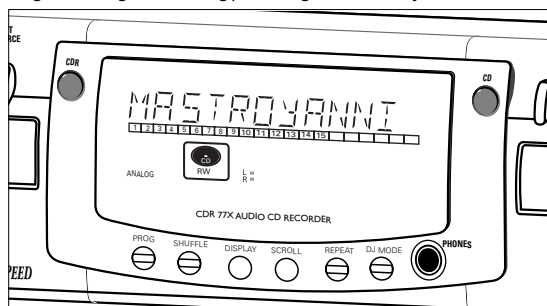

CD lemezek lejátszása az 1-es és/vagy 2-es Deckkel (DJ üzemmód)

Ezzel a dupla deckkel lehetséges a CD felvevő decket és/vagy a CD lejátszó decket külön-külön lejátszani (egyazon időben). Ezesetben az extra CD kimenetet is össze kell kötni egy erősítővel.

1 Válassza ki a DJ üzemmódot a DJ MODE (DJ üzemmód) gomb használatával.

→ **DJ MODE** felirat megjelenik a kijelzőn és **DJ MODE** kigyullad.

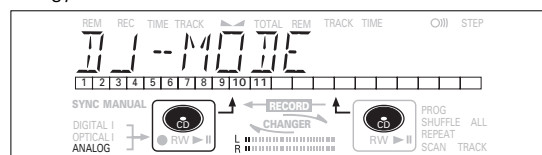

2 A decken, amellyel le akar játszani, nyomja meg a PLAY/PAUSE ►|| (lejátszás/szünet) gombot; a CD lejátszás elindításához

→ ►|| kigyullad és a műsorrész szám és a játszó műsorrész időtartama megjelenik a kijelzőn.

• A két készülékrész egyszerre is lejátszhat. A CDR vagy a CD gomb megnyomásával kiválaszthatja, hogy melyik készülékrészt kívánja hallgatni.

• Nyomja meg a DISPLAY (kijelző) gombot egyszer, kétszer vagy háromszor, hogy lássa:

→ hátralévő műsorszám idő, teljes hátralévő idő, állandó szöveg információ (lásd a Menü módot).

• A lejátszás ideiglenes megszakításához nyomja meg a PLAY/PAUSE ►|| (lejátszás/szünet) gombot; újra.

→ || világít a kijelzőn.

• A lejátszás folytatásához nyomja meg a PLAY/PAUSE ►|| (lejátszás/szünet) gombot; újra.

3 A lejátszás megállításához nyomja meg a STOP ■ (megállítás) gombot.

→ A műsorrészek száma és a teljes játékidő jelenik meg a kijelzőn. Ha látni akarja ezt az információt a másik deckről, nyomja meg a CDR vagy a CD gombot.

LEJÁTSZÁS

Szám kiválasztása

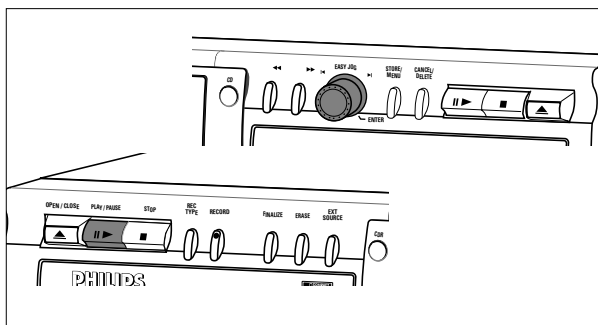

Szám kiválasztása lejátszás közben

1 Forgassa addig az EASY JOG/ENTER gombot, míg a kívánt műsorszám sorszáma meg nem jelenik a kijelzőn.

→ A lejátszás a kiválasztott szám elejétől folytatódik.

vagy

Válassza ki a CDR vagy a CD gombot a távvezérlőn és gépelje be a kívánt műsorrész számát a távvezérlő számbillentyűinek használatával. Kétjegyű számokhoz gyors egymásutánban nyomja le a gombokat.

A másik lemezen szereplő műsorrészekhez először nyomja le a CD vagy a CDR gombot, ahogy megfelelő.

→ A lejátszás a kiválasztott műsorrész elejére ugrik.

vagy

Nyomja le az ◀ vagy ▶ gombot a távvezérlőn egy vagy több alkalommal.

→ A lejátszás kihagyja az aktuális, az előző vagy a következő műsorszámok elejét, beleértve a másik készülékrészben található lemez műsorszámait is. (Csak Váltási módban.)

Szám kiválasztása olyankor, amikor a CD-lejátszó áll

1 Forgassa addig az EASY JOG/ENTER gombot, míg a kívánt műsorszám sorszáma meg nem jelenik a kijelzőn.

2 Az EASY JOG/ENTER vagy a távirányítón lévő ENTER gomb megnyomásával hagyja jóvá a választást, vagy a PLAY/PAUSE ▶ || gombot megnyomva indítsa el a lejátszást.

vagy

1 Válassza ki a CDR vagy a CD gombot a távvezérlőn és gépelje be a kívánt műsorrész számát a távvezérlő számbillentyűinek használatával. Kétjegyű számokhoz gyors egymásutánban nyomja le a gombokat. A lejátszás megindul.

vagy

1 Röviden nyomja meg a ◀ vagy ▶ gombot egyszer vagy többször.

2 A PLAY/PAUSE ▶ ||, EASY JOG/ENTER vagy a távirányítón lévő ENTER gomb megnyomásával indítsa el a lejátszást.

Keresés

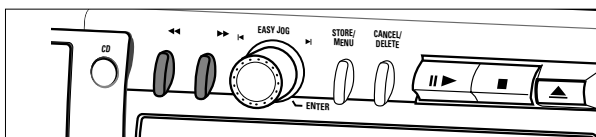

1 Tartsa lenyomva a ◀◀ gombot vagy a ▶▶ gombot (lejátszási üzemmódban).

→ A készülék először a szokásos sebesség 10-szeresével, halk hangon végzi a keresést visszafelé vagy előre, majd a szokásos sebesség 50-szeresével, hang nélkül.

2 Ha megtalálta a keresett dallamrész, eressze el a gombot.

→ Elkezdődik a lejátszás a kiválasztott dallamrészről.

Megjegyzés: Véletlen sorrendben történő lejátszás, egy szám ismételt illetve program lejátszása közben csak az aktuális számon belül lehet keresni.

LEJÁTSZÁS

Véletlen sorrendben történő lejátszás

Csak Váltási módban.

- 1 A DJ MODE gombbal választhatja a Váltási üzemmódot, ha szükséges.
- 2 A CD lejátszásának megkezdése előtt vagy aközben nyomja meg a SHUFFLE gombot, ha véletlen sorrendben szeretné lejátszani a lemezt.
 - A CD (vagy ha van, a program) számait véletlen sorrendben játssza le a készülék.
- 3 Ismét nyomja meg a SHUFFLE gombot a Véletlenszerű lejátszás üzemmódból való kilépéshez.
 - A CD felvevő Stop módba áll.

Megjegyzés: A véletlen sorrendben történő lejátszási mód akkor is törlésre kerül, ha kinyitja a lemeztartót.

A CD, egy szám vagy a program ismételt lejátszása

- 1 A CD lejátszása közben nyomja meg a REPEAT gombot egyszer vagy többször.
 - Ha a kijelzőn a **REPEAT TRACK** felirat világít, akkor az aktuális számot játssza le ismételt a készülék. Ha a kijelzőn a **REPEAT ALL** felirat világít, akkor a teljes lemezt vagy programot játssza le ismételt a készülék.

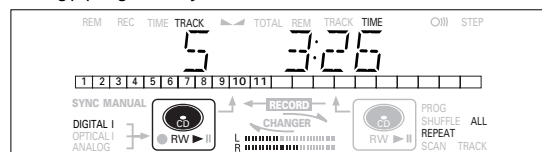

- 2 Ha a CD-t a szokásos módon kívánja lejátszani, nyomja meg a REPEAT gombot egyszer, vagy ismételt mindaddig, míg:
 - a **REPEAT** jelzés el nem tűnik a kijelzőről.

Megjegyzés:

- A véletlen sorrendben történő lejátszás a **REPEAT ALL** funkcióval és a programozott lejátszással is kombinálható.
- A **REPEAT** funkció akkor is törlésre kerül, ha kinyitja a lemeztartót.

PROGRAMOZÁS

A programozásra vonatkozó megjegyzések

- 99 számot programozhat be tetszőleges sorrendben.
- Minden szám szerepelhet a programban többször is, de minden alkalommal külön számnak számít (**STEP**).
- A felvevő és a lejátszó készülékrészben lévő lemezről egyaránt készíthető lejátszási program. Felvételi program csak a lejátszó részben lévő lemezről készíthető.

Lejátszás programozása

- 1 Válassza ki a Váltó üzemmódot vagy a DJ üzemmódot a DJ MODE (DJ üzemmód) gomb használatával.
→ **CHANGER** (váltó) vagy **DJ MODE** (DJ üzemmód) felirat jelenik meg a kijelzőn.
- 2 A kívánt műsor rész kiválasztásához nyomja meg a CDR vagy a CD gombot.
→ A kiválasztott gomb kigyullad.
- 3 A Program üzemmódba lépéshez nyomja meg a PROG(ram) gombot.
→ A kijelzőn a **PROG** üzenet villog, majd a **PROGRAM**, mely után megjelenik a műsorszám-információ.

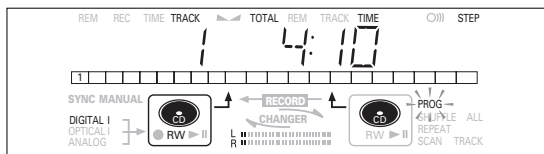
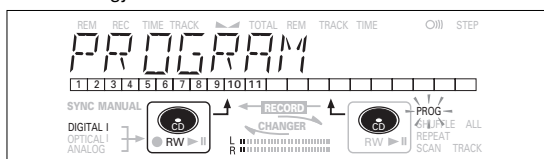

- 4 Válassza ki a kívánt műsor rész számokat a EASY JOG/ENTER (egyszerű léptetés/ENTER gomb) tárcsa balra vagy jobbra forgatásával és tárolja el őket az ENTER gomb megnyomásával.

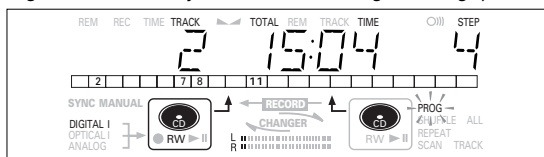

vagy:

Műsorszám számát a távirányító számbillentyűivel viheti be, majd az ENTER gomb megnyomásával véglegesítheti a számokat. Kétjegyű számokhoz a gombokat gyorsan egymás után nyomja meg.

→ A műsor rész eltárolódik a programban.

→ A műsor rész szám, a teljes programidő és a programozott műsor részek száma (**STEP**) jelennek meg a kijelzőn.

- 5 Ismétlje meg a 4. lépést az összes beprogramozandó szám esetében.

- 6 A programozás befejezéséhez nyomja meg a STOP (megállít) vagy a PROG(ram) gombot.

→ **PROG** folyamatosan világít.

- 7 A programozott lejátszás elindításához nyomja meg a PLAY/PAUSE ►|| (lejátszás/szünet) gombot.

Felvétel programozása

- 1 A kívánt felvételi üzemmód kiválasztásához nyomja meg a REC TYPE (felvétel típusa) gombot (lásd "Felvétel").
- 2 Állítsa össze a programot ahogy "Lejátszási programozás" részénél le van írva. (**3-5.** lépések)

- Csak a CD lejátszóban lévő lemezen szereplő műsor részek tárolhatók el.

- 3 A felvétel elindításához nyomja meg a RECORD (felvétel) gombot.

Megjegyzés:

- Ha meg akarja nézni a programot, nyomja a **PROG(ram)** majd a ◀◀ vagy ▶▶ gombot olyankor, amikor a CD-lejátszó áll.

- Ha további számokkal kívánja bővíteni a programot, ismételje meg az **1-7** lépéseket.

- Ha több, mint 99 számot próbálna tárolni, akkor a kijelzőn megjelenik a **PROG FULL** üzenet.

A program törlése

- 1 Ha a program lejátszása közben van, akkor a STOP ■ gomb megnyomásával állítsa meg a lejátszást.

- 2 A STOP ■ gomb ismételt megnyomásával törölje a programot.

→ A **PROG** felirat nem világít tovább a kijelzőn.

- A program akkor is törlésre kerül, ha kinyitja a lemeztartót.

Egy szám törlése a programból

- 1 Álló helyzetben nyomja meg a PROG(ram) gombot, így áttér programozási módba.

- 2 asználja a ◀◀ gombot vagy a ▶▶ gombot, hogy kiválassza a törlendő műsorszámot.

→ A kijelzőn megjelenik a műsorszám sorszáma és a programszám.

- 3 A műsor résznek a programból való törléséhez nyomja meg a CANCEL/DELETE (törlés/kihagyás) gombot.

→ A kijelzőn megjelenik a programban maradt

műsorszámok száma és a lejátszásokhoz szükséges idő.

- 4 Ismételje meg a 2. és a 3. lépést minden törlendő számnál.

- 5 Nyomja meg a STOP ■ gombot, vagy a PROG(ram) gombot a törlés befejezéséhez.

→ A **PROG** folyamatosan ég.

MENÜ ÜZEMMÓD

Megjegyzések a Menü üzemmódról

- Menü üzemmódban számos olyan funkció használható, amely a normál gombokkal (a készülék előlapján vagy a távvezérlőn) nem érhető el.
- A TEXT (Szöveg) almenükben (A-B) rendelhető név a lemezekhez és műsorszámokhoz. A lemez és a műsorszám neve lejátszás közben jelenik meg.
- RECORDING (Felvételkedészítés) almenükben (D-E) állítható be az automatikus sorszámnövelés és a szimmetria (balansz).
- A Menü üzemmódban kiválasztott valamennyi beállítást (a szimmetria (balansz) kivételével) a készülék a memóriában eltárolja, így bármikor ellenőrizhető és módosítható.

A Menü használatával kapcsolatos általános tudnivalók

A Menü Felvételkedészítés vagy Stop üzemmódban aktív.

- 1 A távvezérlő használata esetén először nyomja meg a CDR gombot.
- 2 A Menü üzemmód bekapcsolásához nyomja meg az előlap vagy a távvezérlő STORE/MENU (Tárolás/Menü) gombját.
→ A kijelzőn megjelenik a `TEXT EDIT`.
- 3 A kívánt almenü kiválasztásához forgassa el az EASY JOG/ENTER (Léptetőtárcsa/Bevitel) gombot.
- 4 A kiválasztás megerősítéséhez nyomja meg az EASY JOG/ENTER (Léptetőtárcsa/Bevitel) gombot.
- 5 Az almenü kívánt parancsának kiválasztásához forgassa el az EASY JOG/ENTER (Léptetőtárcsa/Bevitel) gombot.
- 6 A kiválasztás megerősítéséhez nyomja meg az EASY JOG/ENTER (Léptetőtárcsa/Bevitel) gombot.
- 7 A beállítás eltárolásához és az almenübe való visszatéréshez nyomja meg a STORE/MENU (Tárolás/Menü) gombot.
- 8 A beállítások eltárolásához és a Menü üzemmódból való kilépéshez nyomja meg a STOP ■ gombot.

Megjegyzés: Csak nem véglegesített lemezek esetén szerkeszthető a szöveg. (Véglegesített CDRW-lemez véglegesítését előbb meg kell szüntetni.)

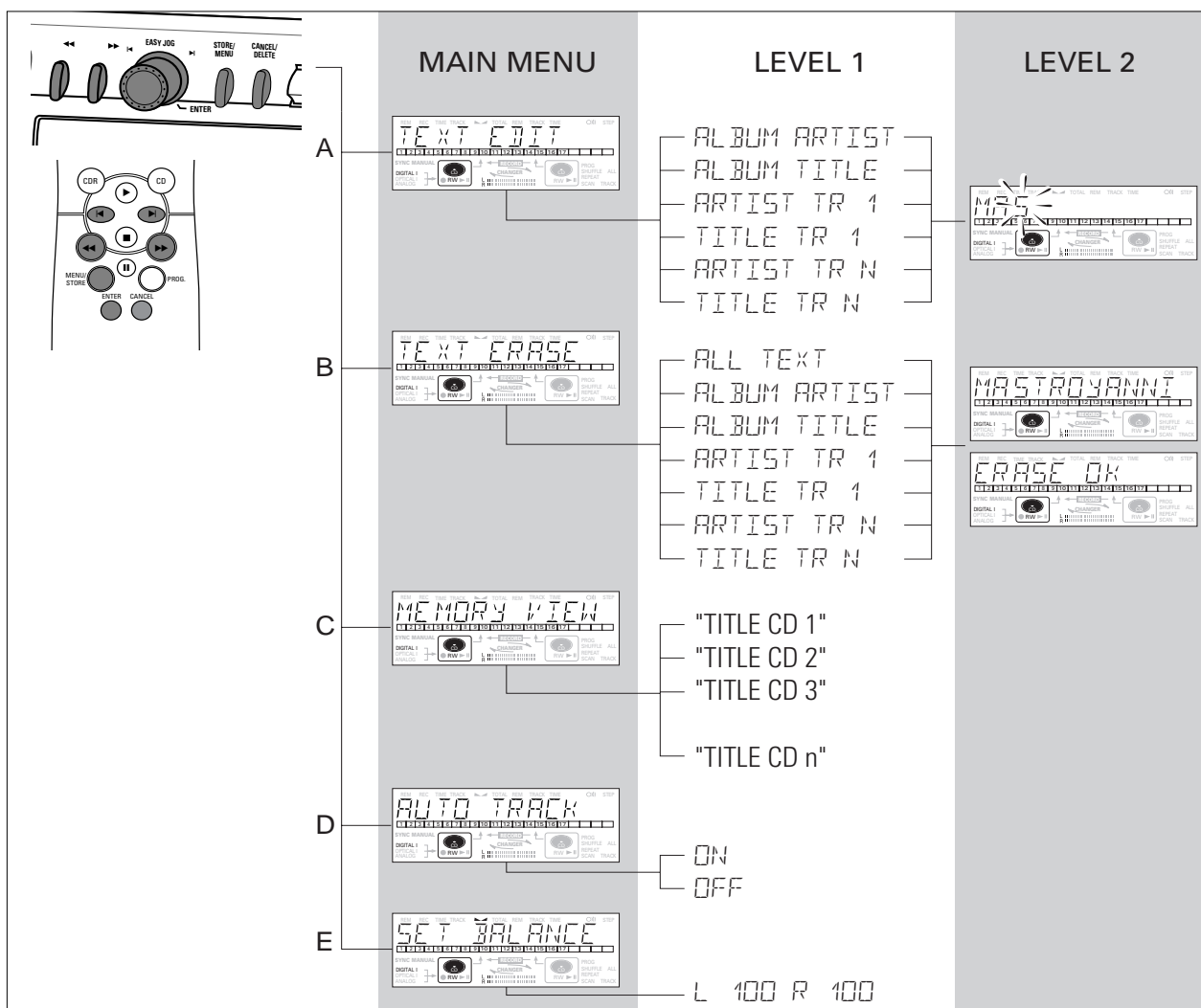

MENÜ ÜZEMMÓD/CD-SZÖVEG

A. Szövegbevitel/szövegszerkesztés

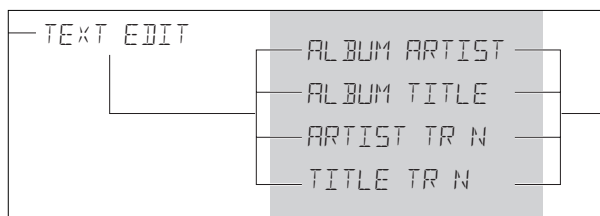

CD-szöveget lehet hozzáadni vagy megváltoztatni a felvett műsorszámoknál, Stop üzemmódban vagy felvételkedés közben.

A szöveg a CD felvevő memóriájába kerül és szabadon szerkeszthető, amíg a CDR lemezt nem véglegesíti. A CDRW (nem véglegesített) lemez szövegét bármikor szabadon szerkesztheti.

- 1 Nyomja meg a STORE/MENU (Tárolás/Menü) gombot.
→ A kijelzőn megjelenik a **TEXT EDIT** felirat.
- 2 A megerősítéséhez nyomja meg az EASY JOG/ENTER (Léptetőtárcsa/Bevitel) gombot.
→ A kijelzőn megjelenik az **ALBUM ARTIST** felirat.
- 3 Az almenü kívánt parancsának kiválasztásához forgassa el az EASY JOG/ENTER gombot. **ALBUM ARTIST**, **ALBUM TITLE**, **ARTIST TR 1**, **TITLE TR 1**, stb.
- 4 A megerősítéséhez nyomja meg az EASY JOG/ENTER gombot.
→ Az első karakterhely megjelenik a kijelzőn.
- 5 A karakter az EASY JOG/ENTER gomb elforgatásával vagy a távvezérlő megfelelő szám/betűgombjának megnyomásával választható ki.
- 6 Nyomja meg EASY JOG/ENTER gombot a karakter eltárolásához és a következő karakterhelyre ugráshoz.
 - Az **◀**-ös és a **▶**-os gombokkal a kívánt pozícióra léphet.
 - A karakter a **CANCEL** (Törlés) gomb megnyomásával törölhető.

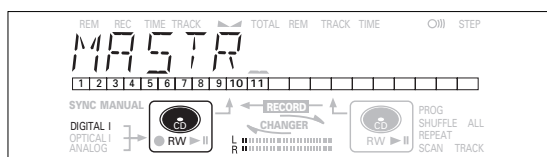

- 7 A beírt név eltárolásához és az almenübe való visszatéréshez nyomja meg a STORE/MENU gombot, vagy a kilépéshez a **STOP** gombot.

Megjegyzés:

- Egy bejegyzés legfeljebb 60 karakterből állhat.
- Szóközt illeszthet a karakterek közé, ha az EASY JOG/ENTER (Léptetőtárcsa/Bevitel) gomb vagy a távvezérlő ENTER (bevitel) gombjának megnyomása előtt nem választ ki karaktert.
- Az előző műsorszámhoz beállított előadó nevét a készülék automatikusan átmásolja a következő műsorszámhoz. A név eltárolható a STORE/MENU (Tárolás/Menü) gomb megnyomásával, vagy az előzőekben bemutatott módon beírható egy új név.

B. Szöveg törlése/szövegtörlés

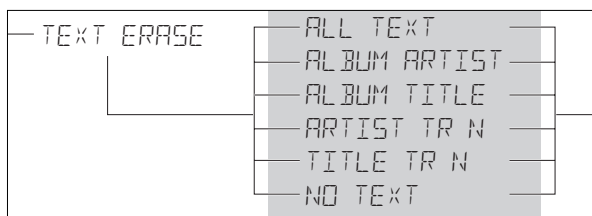

- 1 Nyomja meg a STORE/MENU gombot.
→ A kijelzőn megjelenik a **TEXT ERASE** felirat.
- 2 Az EASY JOG/ENTER gomb elforgatásával válassza ki a **TEXT ERASE** almenüt.
→ A kijelzőn megjelenik a **TEXT ERASE** felirat.
- 3 A megerősítéséhez nyomja meg az EASY JOG/ENTER (Léptetőtárcsa/Bevitel) gombot.
→ A kijelzőn megjelenik az **ALL TEXT** (Minden szöveg) felirat.
- 4 Az almenü kívánt parancsának kiválasztásához forgassa el az EASY JOG/ENTER gombot. **ALL TEXT**, **ALBUM ARTIST**, **ALBUM TITLE**, **ARTIST TR 1**, **TITLE TR 1**, stb.
- 5 A megerősítéséhez nyomja meg az EASY JOG/ENTER gombot.
→ Választást újból meg kell erősíteni. A kijelzőn megjelenik az **ERASE OK** felirat.
- 6 Az újbóli megerősítéséhez nyomja meg az EASY JOG/ENTER gombot.
→ A Kijelzőn megjelenik az **UPDATE** felirat.
- 7 Az almenühöz való visszatéréshez nyomja meg a STORE/MENU gombot, vagy a kilépéshez a **STOP** gombot.

MENÜ ÜZEMMÓD/CD-SZÖVEG

C. A memóriában tárolt CD-szöveg ellenőrzése/memória tartalmának megtekintése

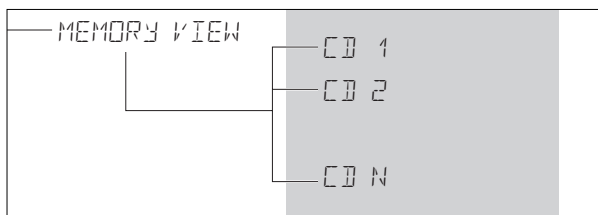

A felvevő a memóriában tárolja a CD-szöveget. A CDR(W)-lemez véglegesítésekor a készülék a lemezre írja a CD-szöveget és törli a memóriából. A MEMORY VIEW (Memória tartalmának megtekintése) funkcióval nem véglegesített lemezenként megtekinthető/törölhető a felvevő memóriájában tárolt CD-szöveg. Az elfoglalt memória mérete megjelenik a lemeztálcán minden egyes kinyitásakor, ha nem véglegesített CDR(W)-lemez van a lemeztálcán.

(például MEMORY 90%)

- 1 Nyomja meg a STORE/MENU gombot.
→ A kijelzőn megjelenik a TEXT EDIT felirat.
- 2 Az EASY JOG/ENTER gomb elforgatásával válassza ki a MEMORY VIEW almenüt.
→ A kijelzőn megjelenik a MEMORY VIEW felirat.
- 3 A megerősítéséhez nyomja meg az EASY JOG/ENTER gombot.
→ A felvevő memóriájában tárolt legelső album címe megjelenik a kijelzőn.
- 4 Válassza ki a törölni kívánt album címét.

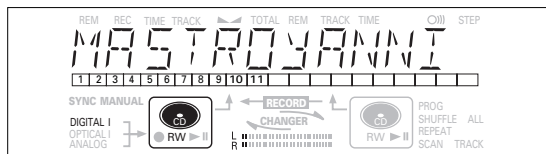

- 5 A megerősítéséhez nyomja meg az EASY JOG/ENTER gombot.
→ A kijelzőn megjelenik az ERASE MEMORY felirat.

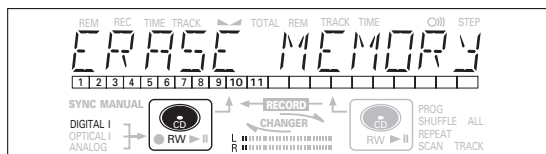

- 6 Az adott lemezhez tartozó szöveg törlésének megerősítéséhez nyomja meg az EASY JOG/ENTER gombot.
→ A kijelzőn megjelenik az UPDATE felirat.
- 7 Az almenühöz való visszatéréshez nyomja meg a STORE/MENU gombot, vagy a kilépéshez a STOP ■ gombot.

Megjegyzés:

- Ha a memóriában nincs lemez, a MEMORY EMPTY (Üres a memória) felirat jelenik meg a kijelzőn.
- Ha a CD-felvevő szövegmemóriája megtelt, akkor előbb a MEMORY FULL, majd a FINALIZE CD (Véglegesítse a CD-t) felirat jelenik meg. Ha hozzá akar adni egy CD-t azoknak a lemezeknek a listájához, amelyekhez szöveget tárol a memóriában, akkor törölnie kell egy lemezt a listáról, vagy véglegesítenie kell egy másik lemezt (amelyhez szöveget tárolt a memóriában).
- A MEMORY FULL/FINALIZE CD (Tele a memória/Véglegesítse a CD-t) felirat egy szöveget is tartalmazó CDRW-lemez véglegesítésének megszüntetésekor is megjelenhet. Ugyanezzel a művelettel szabadítható fel memóriahely.

MENÜ ÜZEMMÓD/FELVÉTELKÉSZÍTÉS BEÁLLÍTÁSAI

D. Automatikus sorszámnövelés/Automatikus sorszámnövelés

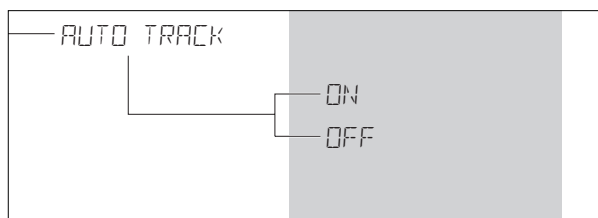

- 1 Nyomja meg a STORE/MENU gombot.
→ A kijelzőn megjelenik a *TEXT EDIT* felirat.
- 2 Az EASY JOG/ENTER gomb elforgatásával válassza ki az AUTO TRACK almenüt.
→ A kijelzőn megjelenik az *AUTO TRACK* felirat.
- 3 A megerősítéséhez nyomja meg az EASY JOG/ENTER gombot.
→ A kijelzőn megjelenik az *ON* felirat.
- 4 Az EASY JOG/ENTER gomb elforgatásával válassza ki az *ON* (bekapcsolva) vagy *OFF* beállítást.

- Bekapcsolt állapotban (*ON*) felvételkészítés közben a készülék automatikusan állapítja meg a műsorszám sorszámát.
- Kikapcsolt állapotban (*OFF*) a felhasználó adhatja meg a rögzített műsorszám sorszámát.

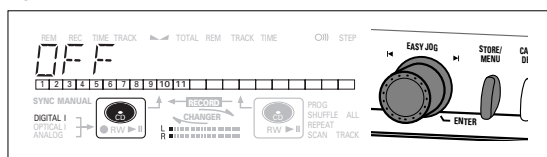

- 5 A megerősítéséhez nyomja meg az EASY JOG/ENTER gombot.
→ A kijelzőn megjelenik az *AUTO TRACK* felirat.
- 6 Az almenühöz való visszatéréshez nyomja meg a STORE/MENU gombot, vagy a kilépéshez a STOP ■ gombot.

E. Szimmetria (csak Felvétel/Készenléti állapot üzemmódban aktív)

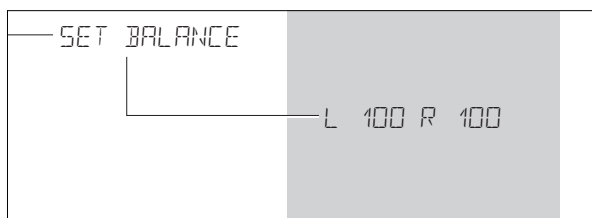

- 1 Nyomja meg a STORE/MENU gombot.
→ A kijelzőn megjelenik a *TEXT EDIT* felirat.
- 2 Az EASY JOG/ENTER gomb elforgatásával válassza ki a SET BALANCE almenüt.
→ A kijelzőn megjelenik a *SET BALANCE* felirat.
- 3 A megerősítéséhez nyomja meg az EASY JOG/ENTER gombot.
→ A kijelzőn megjelenik az (▶) és *L 100 R 100* felirat.

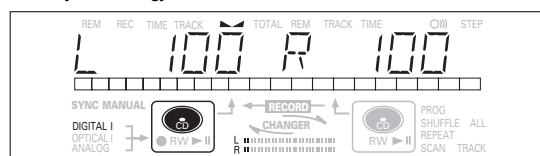

- 4 A felvételi szimmetria az EASY JOG/ENTER gomb elforgatásával állítható be.
 - Balra forgatása esetén: a bal oldalra vonatkozó szám (▶) csökken, a jobb oldali nő.
 - Jobbra forgatása esetén: a jobb oldalra vonatkozó szám (◀) csökken, a bal oldali nő.
- 5 A megerősítéséhez nyomja meg az EASY JOG/ENTER gombot.
- 6 A beállítás eltárolásához nyomja meg a STORE/MENU gombot.

Megjegyzés: A szimmetria beállítását csak ideiglenesen tárolja a készülék.

A PROBLÉMÁK MEGOLDÁSA

HIBAKERESÉS

Amikor azt hiszi, hogy a CD-író hibás, célszerű először az alábbiakban felsoroltakat ellenőrizni. Lehet, hogy csak egy egészen egyszerű dologról feledkezett meg.

Figyelmeztetés!

Soha ne próbálja önmaga megjavítani a CD-írót, mert akkor megszűnik a garancia.

JELENSÉG • lehetséges javítása:

Nincs feszültség

- ellenőrizze, hogy az ON/OFF (Be/kikapcsolás) gomb be van-e kapcsolva (a piros led világít): a CD-felvevő készenléti üzemmódban van, nyomja meg bármelyik gombot a bekapcsolásához
- ellenőrizze, hogy a hálózati csatlakozókábel megfelelően van-e csatlakoztatva
- kapcsolja ki (OFF), majd be (ON) a készüléket

Az automatikus sorszámozás funkciója nem működik

- ellenőrizze, hogy a menüben be van-e kapcsolva az automatikus sorszámnövelés
- ellenőrizze, hogy van-e 2,7 másodpercnyi csend a számok között (csak analóg felvételnél)
- ellenőrizze, hogy annak a készüléknek, ahonnan felvesz, a digitális kimenete megfelel-e az IEC audio szabványnak
- a forráskészülék DVD-lejátszó (nincsenek a számokra vonatkozó információk)

Nincs hang • ellenőrizze az audio csatlakoztatásokat
• ha erősítőt használ, próbáljon meg másik forráskészüléket használni

Az erősítőről érkező hang torz

- ellenőrizze, hogy a CD-író analóg kimenete nem az erősítő Phono bemenetéhez lett-e csatlakoztatva

Nem kezdődik el a lejátszás

- ellenőrizze, hogy a CD a feliratos oldalával felfelé van-e behelyezve
- tisztítsa meg a lemezt
- ellenőrizze, hogy nem a lemez hibás-e úgy, hogy betesz egy másik lemezt

A távirányító nem működik

- irányítsa a távirányítót közvetlenül a CD-író felé
- ellenőrizze az elemeket, és szükség esetén cserélje ki azokat
- először a megfelelő forráskészüléket kell kiválasztani

Nem lehet felvételt készíteni

- tisztítsa meg a lemezt
- ellenőrizze, hogy a CDR(W) nincs-e véglegesítve
- ellenőrizze, hogy a lemez írható-e, és ha nem, akkor tegyen be másikat
- a lemez nem AUDIO lemez (WRONG DISC)
- rossz bemeneti forráskészüléket választott ki. A bemenet jelzése villog (CHECK INPUT)
- a szövegmemória megtelt (MEMORY FULL/FINALIZE CD). Ha a felvétel készítéséhez a CDRW lemez véglegesítését meg kell szüntetni. Törölje a más lemez(ek)re vonatkozó szöveges információkat vagy véglegesítsen más lemez(ek)et, hogy memóriahelyet nyerjen
- a teljes hátralévő idő nem elég, próbálja meg a műsorszámok programozását (lásd programozás)

A felvétel torz

- ellenőrizze a felvételi szint beállítását

A felvételek között 20 másodpercnyi szünet van

- automatikus indítású felvétel külső CD lejátszóból CD-SYNC (CD szinkron)

Nem lehet lejátszani

- kapcsolja a készülék előlapján lévő ON/OFF kapcsolót ki, majd vissza

A DISC RECOVER üzenet jelenik meg a kijelzőn

- a felvétel készítése közben feszültségkimaradás volt, a CD-író megpróbálja helyreállítani a lemezt
- ha utána a DISC ERROR felirat jelenik meg a kijelzőn, akkor erre a lemezre nem lehet további felvételeket készíteni és nem lehet véglegesíteni. Ezen a CD-írón és más CD-írón azonban lejátszható
- CDRW lemez esetében az a szám, melynek felvétele folyamatban volt elvész, de további számok is felvehetők és a lemez véglegesíthető is

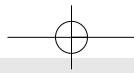

MEGJEGYZÉS

Magyar

