

Audio CD Recorder

CDR770/771

- *Instructions for use*
- *Mode d'emploi*
- *Instrucciones de manejo*
- *Bedienungsanleitung*
- *Gebruiksaanwijzing*
- *Istruzioni per l'uso*
- *Brugsanvisning*
- *Bruksanvisning*
- *Käyttöohje*
- *Manual de utilização*
- *Οδηγίες χρήσεως*
- *Instrukcja obsługi*



Let's make things better.



PHILIPS

Περιεχόμενα

γενικές πληροφορίες και δίσκοι

Ευχαριστούμε	246
Σχετικά με το εγχειρίδιο αυτό	246
Τεχνικά χαρακτηριστικά	246
Δίσκοι για εγγραφή.....	247
Δίσκοι για αναπαραγωγή	247
Συντήρηση	247
Εξαρτήματα	247

πληκτρα και συνδέσεις

Πληκτρα στην εμπρόσθια πλευρά	248
Συνδέσεις στην πίσω πλευρά	248

καντράν

Ενδείξεις καντράν	249
Μηνύματα καντράν	249
Μηνύματα μενού.....	250

εγκατάσταση

Συνδέσεις γενικά.....	251
Συνδέσεις αναλογικές	251
Ψηφιακές ομοαξωνικές συνδέσεις	252
Ψηφιακές οπτικές συνδέσεις	252
Τροφοδοσία	253
Οδηγίες τοποθέτησης συσκευής	253
Τοποθέτηση μπαταριών στο Τηλεχειριστήριο.....	253

Τηλεχειριστήριο

Εντολές τηλεχειριστηρίου.....	254
Τοποθέτηση των δίσκων	254

Εγγραφή

Παρατηρήσεις για την εγγραφή	255
Λειτουργίες εγγραφής.....	255
Αυτόματη έναρξη εγγραφής.....	256
Χειροκίνητη εγγραφή	257
Ολοκλήρωση δίσκου εγγραφής CDR & Επανεγγραφής CDRW.....	258
Μη ολοκλήρωση δίσκου εγγραφής CDRW	258
Σβήσιμο δίσκου επανεγγραφής CDRW.....	259

Αναπαραγωγή

Παίξιμο δίσκου CD	260
Επιλογή τραγουδιού.....	260
Αναζήτηση	261
Αναπαραγωγή τραγουδιών με οποιαδήποτε σειρά	261
Επανάληψη δίσκου CD, τραγουδιού ή προγραμματισμού	261

Προγραμματισμός

Παρατηρήσεις για τον προγραμματισμό	262
---	-----

Λειτουργία Μενού/Είσοδος κειμένου CD

Παρατηρήσεις για τη λειτουργία του μενού	263
Γενική λειτουργία του μενού	263
A. Είσοδος κειμένου	264
B. Σβήσιμο κειμένου	264
C. Επανεξέταση μνήμης κειμένου CD	265
D. Αυτόματη αύξηση τραγουδιού	266
E. Ισορροπία	266

Διόρθωση Προβλημάτων

Πιθανές βλάβες και διόρθωση.....	267
----------------------------------	-----

Ευχαριστούμε

που προμηθευτήκατε τη συσκευή αυτή της Philips.
Στη δεκαετία του 1980 η Philips εφεύρε ένα νέο σύστημα ήχου το CD. Ο δίσκος CD (compact disc) αποκάλυψε καινούργιες διαστάσεις ψηφιακού ήχου χαρίζοντας σας περισσότερη απόλαυση.
Ο δίσκος CD (compact disc) επιτρέπει υψηλή αντίθεση σε μεγάλης ή χαμηλής έντασης μουσικών κομματιών, με τέλειο διαχωρισμό καναλιών.

Η Philips έχει αναπτύξει περισσότερο την τεχνολογία του δίσκου compact disc και το αποτέλεσμα είναι η συσκευή αυτή. Με τη συσκευή αυτή μπορείτε να εγγράφετε, παίζετε και να σβήνετε τους δίσκους σας υψηλής ποιότητας δίσκους CD ακολουθώντας τους τελικούς νομικούς κανονισμούς. Και ασφαλώς, θα μπορείτε επίσης να παίζετε όλοι τους γραμμένους δίσκους ήχου CD.

Σημείωση: Σημείωση στο Ηνωμένο Βασίλειο και σε ορισμένες χώρες της κοινοπολιτείας η χρήση του CD εγγραφής και επανεγγραφής της Philips όπως παρουσιάζεται και προτείνεται στις οδηγίες χρήσεως μπορεί να χρειάζεται εξουσιοδότηση από τον κάτοχο δικαιωμάτων πνευματικής ιδιοκτησίας.

Σχετικά με το Εγχειρίδιο αυτό

Το εγχειρίδιο αυτό σας δίνει οδηγίες για τη λειτουργία της συσκευής αυτής.

- Οι αριθμοί (1) στο κείμενο δείχνουν τη σειρά των ενεργειών που χρειάζονται για την εκτέλεση ορισμένης λειτουργίας.
- Τα βέλη (→) δείχνουν παρατηρήσεις, συμβουλές ή ειδικές επιλογές μέσα σε μια σειρά ενεργειών.
- Οι οδηγίες που είναι σημαδεμένες με την τελεία (•) δεν χρειάζονται για την επιθυμητή λειτουργία.

Τεχνικά χαρακτηριστικά

Μπορούν να αλλάξουν χωρίς προειδοποίηση:

Γενικά	
Κατανάλωση ισχύος	15 W
Κατανάλωση ισχύος σε κατάσταση αναμονής (stand by)	6 W
Θερμοκρασία λειτουργίας.....	5-35 °C
Βάρος	4kg
Διαστάσεις	435 x 310 x 88 mm

Ήχος	
Απόκριση συχνότητας	2Hz-22.050 Hz
Αναπαραγωγής S/N (A-ισοσταθμισμένη)	100 dB
Αναπαραγωγή S/N	100 dB
Δυναμικό πεδίου αναπαραγωγής CDR	95 dB
Ολική αρμονική παραμόρφωση αναπαραγωγής CDR	88 dB = 0.0039 %
Διαχωρισμός καναλιών	100 dB
Εγγραφή S/N (A-ισοσταθμισμένη)	98 dB
Εγγραφή S/N ψηφιακή χωρίς SRC	ισοδύναμη
..... της πηγής	
Δυναμικό πεδίο εγγραφής	92 dB
Ολική αρμονική παραμόρφωση εγγραφής + θόρυβος	85 dB (0.0056%)

Δίσκοι για εγγραφή

Για εγγραφή πρέπει να χρησιμοποιείτε ειδικούς δίσκους ήχου (μόνο για μουσική). Οι δίσκοι αυτοί φέρουν τα παρακάτω εμβλήματα, καθώς επίσης και το "DIGITAL AUDIO".

Η συσκευή αυτή χρησιμοποιεί δύο τύπους δίσκων για εγγραφή.

- Δίσκοι Εγγραφής CD-Audio Recordable (CDR):

Μπορούν να εγγράφονται και να ολοκληρώνονται πλήρως και να παίζονται σε όλες τις συσκευές CD Player/Recorder.



- Δίσκοι Επανεγγραφής CD-Audio ReWritable (CDRW):

Μπορούν να εγγράφονται και να σβήνονται και να επανεγγράφονται εκατοντάδες φορές. Όταν ολοκληρωθούν μπορούν να παίζονται σε όλες τις συσκευές CD Player / Recorder που είναι συμβατές με CDRW.



Κατά το 1999 οι περισσότερες συσκευές Philips CD Player / Recorder θα είναι συμβατές με CDRW.

Σημαντικό:

Για να έχετε πάντοτε καλή λειτουργία της συσκευής συνιστούμε να χρησιμοποιείτε μόνον δίσκους Philips audio CDR και CDRW.

Δίσκοι για αναπαραγωγή

Με τη συσκευή αυτή μπορείτε να παίζετε:

- Όλους τους γραμμένους δίσκους ήχου CD.
- Όλους τους δίσκους Audio CDR και Audio CDRW.

Σημείωση: Οι δίσκοι CDR(W) που έχουν γραφεί με H/Y μπορούν να χρησιμοποιούνται μόνον αν έχουν τη σωστή επεξεργασία σύμφωνα με το πρότυπο ήχου (IEC958: τμήμα καταναλωτή). Μονή εγγραφή μόνο.

Συντήρηση

Για εγγραφή είναι πολύ σημαντικό να χρησιμοποιείτε δίσκους που δεν έχουν σκόνη ή γρατζουνιές.

Για τον καθαρισμό του δίσκου CD, σκουπίστε τον με ένα μαλακό πανί που δεν αφήνει χνούδια σε ευθεία γραμμή από το κέντρο προς την περιφέρεια όπως δείχνει η εικόνα. Γράφτε σημειώσεις μόνο στην πλευρά που είναι στην ετικέτα του δίσκου CDR ή CDRW, χρησιμοποιώντας ένα μαλακό μολύβι.

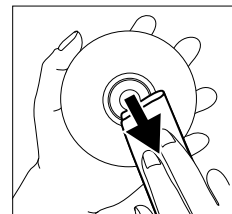

Καθαρίζετε τη συσκευή με ένα μαλακό, υγρό πανί που δεν αφήνει χνούδια. Μη χρησιμοποιείτε υλικά καθαρισμού του εμπορίου γιατί μπορεί να προκαλέσουν αλλοιώσεις στη συσκευή.



Μην αφήνετε τη συσκευή, τις μπαταρίες, ή τους δίσκους CD εκτεθειμένα στην υγρασία, στη βροχή, σκόνη ή υπερβολική θερμότητα (που προκαλείται από συσκευές θερμότητας ή τον ήλιο).

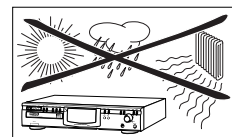

Το συρτάκι του δίσκου πρέπει να είναι πάντοτε κλειστό για να μη μαζεύεται σκόνη στους φακούς.

Οι φακοί μπορεί να θαμπώσουν αν μεταφέρετε τη συσκευή απότομα από κρύο σε ζεστό χώρο, οπότε η αναπαραγωγή του δίσκου CD δεν θα είναι δυνατή. Γι' αυτό αφήστε τη συσκευή στο ζεστό χώρο μέχρι να εξαφανισθεί το θάμπωμα.

Εξαρτήματα

- 2 Αναλογικά καλώδια ήχου (με κόκκινα και άσπρα βύσματα).
- 1 ψηφιακό ομοαξωνικό καλώδιο (με μαύρα βύσματα).
- Καλώδιο τροφοδοσίας
- 2 μπαταρίες
- Τηλεχειριστήριο
- Εγγύηση

Πλήκτρα και συνδέσεις

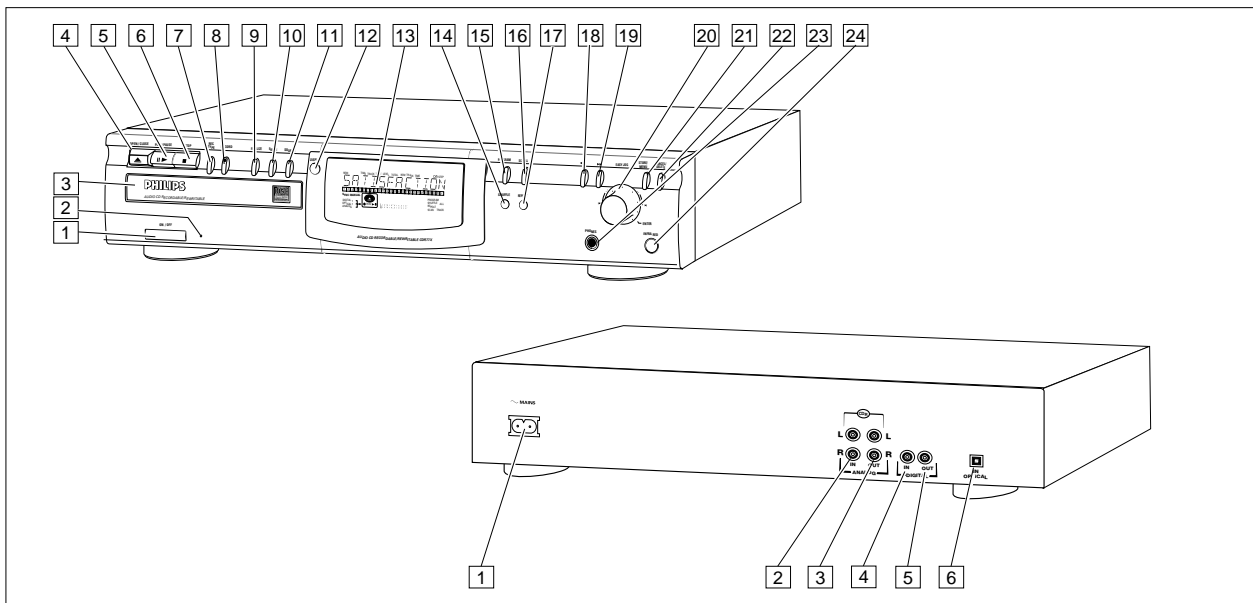

Πλήκτρα στην εμπρόσθια πλευρά

- 1 **ON/OFF**για τη λειτουργία της συσκευής (ON/OFF)
- 2 Δείκτης Standby(κατάσταση αναμονής)
- 3 Disc tray (συρταράκι δίσκου)
- 4 **OPEN/CLOSE** ▲για να ανοίγει / κλείνει το συρταράκι του δίσκου.
- 5 **PLAY/PAUSE** ► IIγια έναρξη παιξίματος / διακοπή παιξίματος ή εγγραφής
- 6 **STOP** ■για σταμάτημα / σβήσιμο προγραμματισμού
- 7 **REC(ord) TYPE**για επιλογή λειτουργίας εγγραφής
- 8 **RECORD**για έναρξη εγγραφής, ολοκλήρωσης σβήσιματος
- 9 **FINALIZE**για τη λειτουργία της ολοκλήρωσης
- 10 **ERASE**για επιλογή λειτουργίας σβήσιματος (δίσκου ή τραγουδιού)
- 11 **SOURCE**για επιλογή πηγής εισόδου
- 12 **DISPLAY**για επιλογή πληροφοριών απεικόνισης συνεχούς κύλισης κειμένου και χρόνου
- 13 Display (καντράν)οθόνη πληροφοριών
- 14 **SHUFFLE**για αναπαραγωγή CDRW ή του προγραμματισμού σας με τυχαία σειρά
- 15 **PROGRAM**ανοίγει / κλείνει τη μνήμη του προγραμματισμού σας
- 16 **SCROLL**ενεργοποιεί το κύλισμα του κειμένου στο καντράν (μια φορά)
- 17 **REPEAT**επανάληψη αναπαραγωγής (όλων προγραμματισμού ή τραγουδιών).
- 18 ◀◀- για αναζήτηση προς τα πίσω
- Έλεγχος κέρσορα στη λειτουργία επισκόπησης στο Μενού/Προγρ.
- 19 ▶▶- για αναζήτηση προς τα εμπρός
- Έλεγχος κέρσορα στη λειτουργία επισκόπησης στο Μενού / Προγρ.
- 20 ◀ **EASY JOG** ▶για προηγούμενο / επόμενο τραγούδι (λειτουργία παιξίματος και προγραμματισμού)
- Έλεγχος επιπέδου εγγραφής
- για επιλογή ρυθμίσεων (μενού ενεργοποιημένο)

- ENTER**- για αναπαραγωγή επιλεγμένων τραγουδιών
(σπρώξτε το)
- για επιλογή ρυθμίσεων στη λειτουργία του μενού
- για προγραμματισμό αριθμών τραγουδιών.
- 21 **STORE/MENU**- για εισαγωγή λειτουργίας Μενού
- για αποθήκευση ρυθμίσεων Μενού
- 22 **CANCEL/DELETE**- για σβήσιμο τραγουδιών του προγράμματός σας
- για σβήσιμο κειμένου στο Μενού
- για επιστροφή σε υψηλότερο επίπεδο στο μενού
- 23 **PHONES**Υποδοχή ακουστικών
- 24 **Αισθητήρας IR**λαμβάνει τα σήματα του τηλεχειριστηρίου

Σημείωση: Εκτός αν αναφέρεται διαφορετικά, όλα τα πλήκτρα είναι στο εμπρός μέρος του CD. Αν υπάρχουν στο τηλεχειριστήριο μπορείτε επίσης να χρησιμοποιήσετε τα αντίστοιχα πλήκτρα αφού επιλέξετε το CD ή να διαχωρίσετε το CD πατώντας CDR ή CD.

Συνδέσεις στην πίσω πλευρά

- 1 Σύνδεση στην πρίζα του τοίχου.
- 2 **ANALOG IN**για σύνδεση στην έξοδο γραμμής (output) ενισχυτή (αριστερή και δεξιά).
- 3 **ANALOG OUT CDR** ...για σύνδεση στην είσοδο γραμμής (input) ενισχυτή (αριστερή και δεξιά)
- 4 **DIGITAL IN**για σύνδεση στην ψηφιακή ομοαξωνική έξοδο (output) εξωτερική CD player.
- 5 **DIGITAL OUT CDR**για σύνδεση με ψηφιακή ομοαξωνική είσοδο (input) π.χ. ενισχυτή ή συσκευή εγγραφής.
- 6 **OPTICAL IN**για σύνδεση με ψηφιακή οπτική έξοδο (output) εξωτερικού CD Player.

Ενδείξεις καντράν

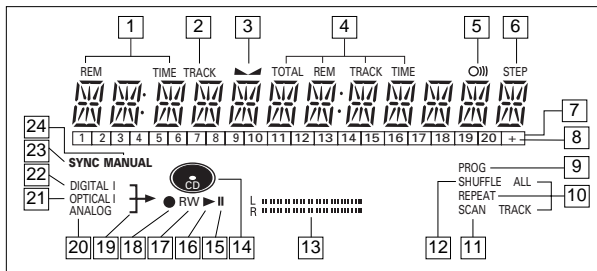

- 1 **REM TIME** υπολοιπόμενος χρόνος
- 2 **TRACK** αριθμός τραγουδιού
- 3 **▲▼** ισορροπία (ανάβει κατά τη ρύθμιση της ισορροπίας)
- 4 **TOTAL REM TRACK TIME**..... ολικός χρόνος ή χρόνος που απομένει του δίσκου ή του τραγουδιού
- 5 **O)))** τηλεχειριστήριο ενεργοποιημένο
- 6 **STEP** δείχνει τον αριθμό των τραγουδιών του προγραμματισμού σας
- 7 **Track bar** δείχνει:
 - τραγούδια στο δίσκο ή τον προγραμματισμό σας
 - το τραγούδι που παίζεται
- 8 **+ 20**..... ο δίσκος ή ο προγραμματισμός σας περιέχει περισσότερα από 20 τραγούδια
- 9 **PROG(ram)**..... αναβοσβήνει κατά τον προγραμματισμό / ανάβει στη λειτουργία προγραμματισμού
- 10 **REPEAT TRACK/ALL** ..ανάβει όταν επαναλαμβάνεται κάποιο τραγούδι / ολόκληρος ο δίσκος (ή ο προγραμματισμός σας)
- 11 **SCAN** ανάβει όταν παίζονται τα πρώτα 10 δευτερόλεπτα κάθε τραγουδιού
- 12 **SHUFFLE** αναπαραγωγή των τραγουδιών με τυχαία σειρά
- 13 **L/R II** γραμμή επιπέδου εγγραφής / αναπαραγωγής, δείχνει το επίπεδο του ηχητικού σήματος
- 14 **CD**..... τοποθετήθηκε δίσκος CD (γραμμένος δίσκος CDR ή ολοκληρωμένος δίσκος CDRW)
- 15 **II**..... λειτουργία προσωρινής διακοπής ενεργοποιημένη
- 16 **▶**..... ανάβει κατά την αναπαραγωγή
- 17 **R(W)**..... τοποθετήθηκε μη ολοκληρωμένος δίσκος CDRW
- 18 **●**..... ανάβει κατά τη διάρκεια της εγγραφής
- 19 **↶**..... ανάβει κατά την εγγραφή
- 20 **ANALOG**..... επιλέχθηκε αναλογική είσοδος (input)
- 21 **OPTICAL I**..... επιλέχθηκε οπτική είσοδος I για εξωτερική εγγραφή
- 22 **DIGITAL I**..... επιλέχθηκε ψηφιακή είσοδος I για εξωτερική εγγραφή
- 23 **SYNC** συγχρονισμένη εγγραφή ενεργοποιημένη
- 24 **MANUAL**..... χειροκίνητη εγγραφή ενεργοποιημένη

Μηνύματα καντράν

Τα μηνύματα όπως αναφέρονται και εξηγούνται παρακάτω εμφανίζονται στο καντράν για την καθοδήγηση σας.

Γενικά

- READING**ανάγνωση πληροφοριών του δίσκου
- OPEN**όσο ανοίγει το συρταράκι του δίσκου
- CLOSE**όσο κλείνει το συρταράκι του δίσκου
- NO DISC**δεν τοποθετήθηκε δίσκος, ο δίσκος δεν μπορεί να διαβασθεί ή ο δίσκος τοποθετήθηκε ανάποδα
- PROG FULL**.....προγραμματισμός πλήρης
- INSERT DISC**.....τοποθετήστε το δίσκο ή τοποθετήστε τον δίσκο σωστά
- WRONG DISC**ο δίσκος που τοποθετήθηκε δεν είναι δίσκος ήχου CD
- UNFINALIZED**μη ολοκληρωμένος δίσκος CDR(W)
- MEMORY xx%/o**.....δείχνει την ποσότητα της μνήμης του κειμένου που χρησιμοποιήθηκε για μη ολοκληρωμένους δίσκους

Εγγραφή

- WAIT** - όταν πατήσετε το πλήκτρο STOP ■ κατά την εγγραφή
- όταν πατήσετε το πλήκτρο STOP ■ κατά την εγγραφή τα πρώτα 4 δευτερόλεπτα του τραγουδιού
- UPDATE** αναβάθμιση του περιεχομένου του δίσκου
- DISC FULL**η περαιτέρω εγγραφή είναι αδύνατη
- DIGITAL 1**.....επιλέχθηκε η ψηφιακή ομοαξωνική είσοδος 1
- OPTICAL**επιλέχθηκε η ψηφιακή οπτική είσοδος
- ANALOG**επιλέχθηκε η αναλογική είσοδος
- COPY PROTECT**δεν μπορεί να γίνει ψηφιακή εγγραφή της συνδεδεμένης πηγής
- NOTFINALIZED**όταν ανοίξετε το συρταράκι στο οποίο τοποθετήσατε μη ολοκληρωμένο δίσκο
- MAKE CD**επιλογή έναρξης συγχρονισμένης εγγραφής ολόκληρου του δίσκου και λειτουργία αυτόματης ολοκλήρωσης
- RECORD DISC**έναρξη συγχρονισμένης εγγραφής ολόκληρου δίσκου
- RECORD TRACK**έναρξη συγχρονισμένης εγγραφής ενός τραγουδιού μόνο
- REC MANUAL**.....εχει επιλεγεί η χειροκίνητη εγγραφή
- xx BB**.....ρυθμισμένο επίπεδο
- ERASE TRACK**όταν σβήνετε ένα ή περισσότερα τραγούδια
- ERASE DISC**όταν σβήνετε το δίσκο
- FINALIZE CD**όταν ολοκληρώνετε τον δίσκο
- FINALIZED**.....όταν προσπαθήσετε να ολοκληρώσετε δίσκο που είναι ήδη ολοκληρωμένος
- CHECK INPUT**όταν πιέσετε το πλήκτρο RECORD και εντοπισθεί μη ψηφιακή πηγή

- XX XX ERASEμέτρηση χρόνου προς τα κάτω όταν σβήνετε ένα τραγούδι ή τον δίσκο.
- XX XX FINALμέτρηση χρόνου προς τα κάτω όταν ολοκληρώνετε τον δίσκο.
- PRESS RECORD]για να ξεκινήσει η χειροκίνητη εγγραφή ή η ολοκλήρωση ή τό σβήσιμο του δίσκου.
- START SOURCEγια έναρξη συγχρονισμένης (Ξεκινήστε την πηγή) εγγραφής από κάποια πηγή (π.χ. CD player)
- FINALIZED] CDόταν προσπαθείτε να γράψετε σε (ολοκληρωμένος δίσκος) ολοκληρωμένο CDR ή σε ήδη γραμμένο CD.
- UNFINALIZE/(ακυρώστε την ολοκλήρωση / PRESS ENTER) πιέστε ENTER) εγγραφή σε ένα ολοκληρωμένο CDRW.
- PROF SOURCEόταν έχει συνδεθεί μια επαγγελματική πηγή.

Αναπαραγωγή

- PROGRAMεπιλέχθηκε η λειτουργία του προγραμματισμού
- ALBUM TITLEακολουθείται από τον τίτλο του άλμπουμ (κατάλογο των τραγουδιών)
- TRACK TITLEακολουθείται από τον τίτλο του τραγουδιού
- ALBUM ARTISTακολουθείται από το όνομα του καλλιτέχνη
- TRACK ARTISTακολουθείται από το όνομα του καλλιτέχνη του τραγουδιού

Άλλα

- NO AUDIO TRόταν η συσκευή εισάγει τα δεδομένα του τραγουδιού κατά την εγγραφή
- FINALIZE CDεκτέλεση ρύθμισης Λείζερ 96 φορές, χρειάζεται ολοκλήρωση του δίσκου
- INITIALIZINGκατά τη διάρκεια της ρύθμισης ισχύος λείζερ για μη ολοκληρωμένους δίσκους
- DISC RECOVERκατά την επιστροφή του δίσκου στην αρχική κατάσταση μετά από διακοπή ρεύματος
- OPC ERRORδιακοπή OPC κατά τη διαδικασία OPC (OPC = Optimum Power Calibration = Βέλτιστη Ρύθμιση Ισχύος)
- RECORD] ERRORλάθος εγγραφής στη λειτουργία μενού
- DISC ERRORόταν προσπαθήσετε να εγγράψετε σε ή να ολοκληρώσετε ολοκληρωμένο δίσκο
- MEMORY FULL/όταν η μνήμη του κειμένου είναι FINALIZE CD] πλήρης. Για να προσθέσετε δίσκο CD στον κατάλογο, ολοκληρώστε πρώτα ή σβήστε άλλο δίσκο από τον κατάλογο
- NOT POSSIBLEόταν προσπαθείτε να σβήσετε ένα CDR (δεν είναι δυνατόν)

Μηνύματα Μενού - Βλέπε λειτουργία μενού

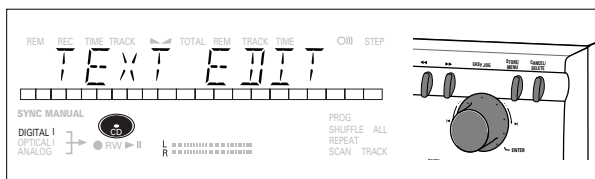

Μηνύματα Μενού

- NO TRACKSόταν προσπαθήσετε να αντιγράψετε κείμενο από το δίσκο που δεν έχει καθόλου τραγούδια
- TEXT EDITόταν εισάγετε τη λειτουργία Text Edit (Αντιγραφή κειμένου)
- ALBUM ARTISTόταν αντιγράφετε ή σβήνετε το όνομα του καλλιτέχνη
- ALBUM TITLEόταν αντιγράφετε ή σβήνετε ένα τίτλο
- ARTIST TR Nόταν εισάγετε ή σβήνετε το όνομα του καλλιτέχνη ανά τραγούδι
- TITLE TR Nόταν εισάγετε ή σβήνετε το όνομα του καλλιτέχνη ανά τραγούδι
- TEXT ERASEόταν επιλέγετε τη λειτουργία Text Erase (σβήσιμο κειμένου)
- ALL TEXTόταν επιλέγετε τη λειτουργία All Text (όλο το κείμενο)
- ERASE OKόταν πρέπει να δωθεί επιβεβαίωση για το σβήσιμο με το πλήκτρο ENTER
- ERASE ALL OKόταν πρέπει να δωθεί επιβεβαίωση για το σβήσιμο με το πλήκτρο ENTER
- ERASE MEMORYόταν περιμένετε την επιβεβαίωση, όταν σβήνετε τον δίσκο
- MEMORY VIEWόταν επιλέγετε ανασκόπηση κειμένου μη ολοκληρωμένο δίσκο στη μνήμη
- MEMORY EMPTYαν επιλέξετε REVIEW ενώ δεν είναι κανένα κείμενο στη μνήμη
- AUTO TRACKόταν επιλέγετε αυτόματη αύξηση τραγουδιού ΝΑΙ ή ΟΧΙ (ON ή OFF)
- ONΑυτόματη αύξηση τραγουδιού ΝΑΙ
- OFFΑυτόματη αύξηση τραγουδιού ΟΧΙ
- SET BALANCEόταν επιλέξετε BALANCE (ισορροπία)
- NO TEXTδεν έχει απομνημονευθεί κείμενο για το δίσκο.

Συνδέσεις - Γενικά

Για εγγραφή υπάρχουν οι παρακάτω εισόδους:

- Ψηφιακή οπτική είσοδος
- Ψηφιακή ομοαξωνική είσοδος
- Αναλογική είσοδος

Για αναπαραγωγή υπάρχουν οι παρακάτω έξοδοι:

- Ψηφιακή ομοαξωνική έξοδος
- Αναλογική έξοδος

Συνιστούμε να το συνδέσετε στην είσοδο CD του ενισχυτή σας.

Οι συνδέσεις που θα κάνετε εξαρτώνται από τις δυνατότητες που έχει η άλλη συσκευή σας ήχου. Παρακαλούμε δείτε τις σχετικές οδηγίες χρήσεως πρώτα.

Οι ψηφιακές εγγραφές (οπτικές ή ομοαξωνικές) παρέχουν τη βέλτιστη απόδοση σε ήχο και χρησιμότητα (π.χ. auto-track).

(Η ψηφιακή οπτική σύνδεση είναι λιγότερο ευαίσθητη στις εξωτερικές διαταραχές).

Αν η συσκευή σας δεν έχει δυνατότητα για ψηφιακές συνδέσεις, ο υψηλής ποιότητας Αναλογικός-Ψηφιακός-Μετατροπέας του CD recorder θα σας εξασφαλίσει πολύ καλή απόδοση ήχου όταν κάνετε εγγραφές από την αναλογική είσοδο.

Η αναπαραγωγή μέσω της ψηφιακής ομοαξωνικής εξόδου του CD recorder παρέχει βέλτιστη απόδοση ήχου.

Αν η συσκευή σας έχει δυνατότητα για ψηφιακές συνδέσεις, ο υψηλής ποιότητας ψηφιακός -Αναλογικός-Μετατροπέας του CD recorder σας εξασφαλίζει πολύ καλή ποιότητα ήχου μέσω της αναλογικής εξόδου.

Συνιστούμε να κάνετε πάντοτε ψηφιακές και αναλογικές συνδέσεις. Έτσι, θα μπορείτε πάντοτε να κάνετε αναλογικές εγγραφές όταν η ψηφιακή εγγραφή δεν θα είναι δυνατή.

Σας περιγράψαμε τους πιο κοινούς τρόπους για τη σύνδεση του CD recorder. Αν παρ' όλα αυτά έχετε δυσκολίες με τις συνδέσεις, μπορείτε πάντοτε να επικοινωνείτε με το Γραφείο Καταναλωτή Philips στη χώρα σας.

Αναλογικές συνδέσεις

Η αναλογική σύνδεση χρειάζεται για αναπαραγωγή δίσκων CD (χρησιμοποιείτε το καλώδιο ②) και για εγγραφή από εξωτερικές αναλογικές πηγές (χρησιμοποιείστε το καλώδιο ①).

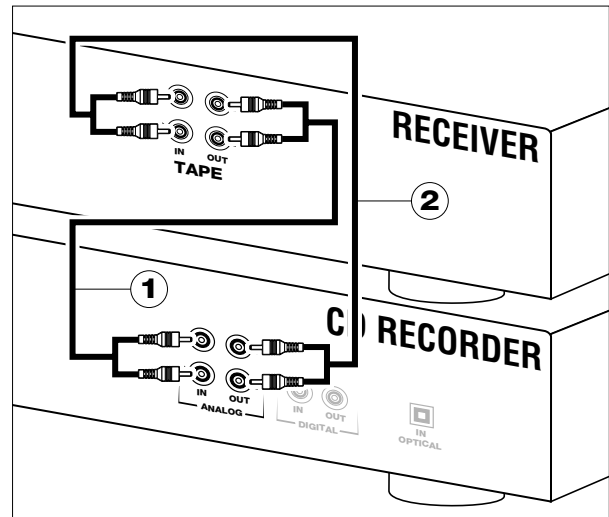

Χρησιμοποιείστε τα καλώδια ήχου που παρέχονται. Συνδέστε τα κόκκινα βύσματα στις υποδοχές R και τα άσπρα βήσματα στις υποδοχές L.

- 1 Για εγγραφή, συνδέστε το καλώδιο ① μεταξύ των υποδοχών ANALOG IN του CD recorder και των υποδοχών CDR LINE ή TAPE OUT του ενισχυτή.

Σημείωση: Για εγγραφή κατ' ευθεία από CD player, η αναλογική είσοδος του CD recorder πρέπει να συνδεθεί με την αναλογική έξοδο του CD player.

- 2 Για αναπαραγωγή, συνδέστε το καλώδιο ② μεταξύ των υποδοχών ANALOG OUT του CD recorder και των εισόδων του ενισχυτή π.χ. TAPE IN, CDR ή AUX.

Σημείωση: Μη χρησιμοποιείτε ποτέ την υποδοχή PHONO.

Εγκατάσταση

Ψηφιακές ομοαξωνικές συνδέσεις

Η ψηφιακή ομοαξωνική σύνδεση χρειάζεται μόνο στην περίπτωση που θέλετε να κάνετε εγγραφή από CD player με ψηφιακή ομοαξωνική έξοδο.

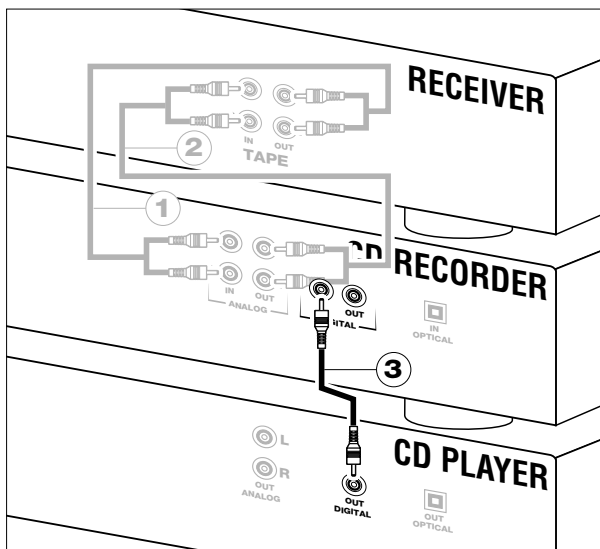

Χρησιμοποιείτε το ψηφιακό ομοαξωνικό καλώδιο που παρέχεται.

- 1 Για εγγραφή, συνδέστε το καλώδιο ③ μεταξύ της υποδοχής DIGITAL IN του CD recorder και της υποδοχής DIGITAL OUT του CD player.

Σημείωση: Το CD recorder είναι εξοπλισμένο με την ψηφιακή ομοαξωνική έξοδο. Η έξοδος αυτή μπορεί να χρησιμοποιηθεί για ψηφιακή αναπαραγωγή.

Ψηφιακές οπτικές συνδέσεις

Η ψηφιακή οπτική σύνδεση χρειάζεται σε περίπτωση που θέλετε να κάνετε εγγραφή από CD player με ψηφιακή οπτική έξοδο.

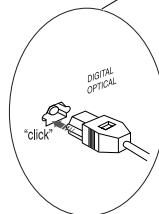
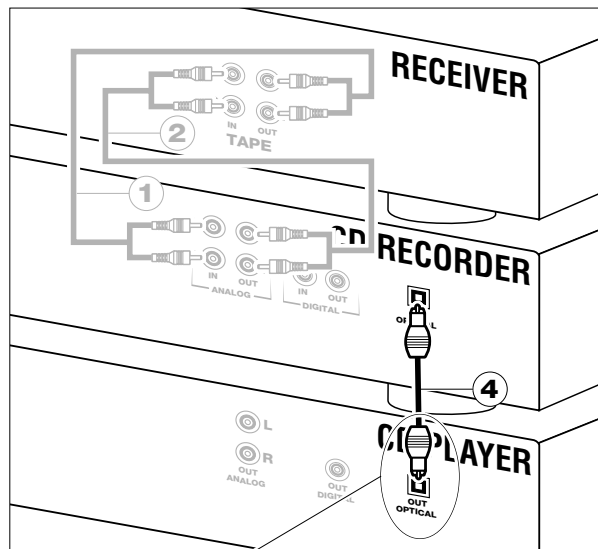

Όταν συνδέσετε το ψηφιακό οπτικό καλώδιο βεβαιωθείτε ότι το βάλατε πλήρως στην υποδοχή. Θα ακούσετε ΚΛΙΚ.

- 1 Βγάλτε τα καπάκια προστασίας από τη σκόνη από την ψηφιακή οπτική σύνδεση. (Συνιστούμε να φυλάξετε τα καπάκια).
- 2 Για εγγραφή, συνδέστε το καλώδιο οπτικών ινών ④ μεταξύ της ψηφιακής οπτικής εισόδου του CD recorder και της ψηφιακής οπτικής εξόδου του CD player.

Σημείωση: Για αναπαραγωγή, η ψηφιακή ομοαξωνική έξοδος ή αναλογική έξοδος πρέπει να συνδεθεί με ενισχυτή.

Τροφοδοσία

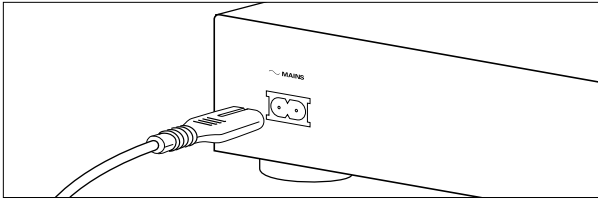

1 Συνδέστε το καλώδιο τροφοδοσίας που παρέχεται στην υποδοχή MAINS του CD recorder και στην πρίζα του τοίχου.

2 Πιέστε το πλήκτρο ON/OFF.

→ Το CD Εγγραφής θα τεθεί σε λειτουργία.

Σημείωση:

- Αν το CD Εγγραφής βρίσκεται σε κατάσταση Αναμονής (το κόκκινο λαμπάκι LED είναι αναμμένο), πατήστε οποιοδήποτε πλήκτρο για να το ενεργοποιήσετε.
- Η συσκευή αλλάζει αυτομάτως στην τάση της περιοχής σας.
- Όταν η συσκευή είναι σβυστή (OFF) καταναλώνει λίγο ρεύμα. Αν θέλετε να την αποσυνδέσετε εντελώς από το ρεύμα, βγάλτε το φίς από την πρίζα του τοίχου.

Οδηγίες τοποθέτησης της συσκευής

- Τοποθετήστε το CD recorder σε σταθερή, ελεύθερη επιφάνεια όπου δεν προκαλούνται ταλαντώσεις.
- Μη το τοποθετήσετε κοντά σε συσκευή θερμότητας ή σε μέρος που θα είναι εκτεθειμένο στο ηλιακό φως.
- Μη χρησιμοποιείτε το CD recorder σε μέρος με πολύ υψηλή υγρασία.
- Αν το τοποθετήσετε σε ερμάριο, βεβαιωθείτε ότι αφήσετε ελεύθερο χώρο 2.5 εκ. γύρω από το CD recorder για να αερίζεται καλά.

Σημαντικό:

- Μη τοποθετήσετε το CD επάνω σε άλλη συσκευή που μπορεί να θερμαίνεται το CD (π.χ. δέκτης ή ενισχυτής).

Τοποθέτηση μπαταριών στο τηλεχειριστήριο

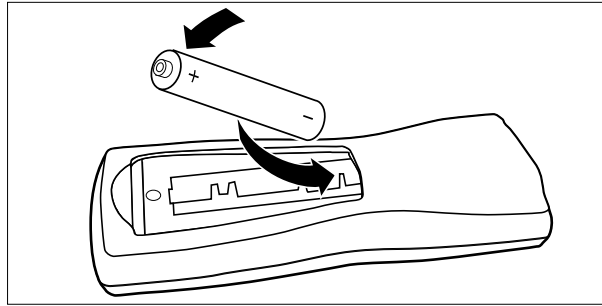

1 Ανοίξτε το κάλυμμα της μπαταριοθήκης του τηλεχειριστηρίου.

2 Τοποθετήστε 2 μπαταρίες ("AA", LR-6 ή UM-3) όπως φαίνεται στην Εικόνα.

3 Κλείστε πάλι το κάλυμμα.

Σημείωση: Συνιστούμε να χρησιμοποιείτε 2 μπαταρίες του ίδιου τύπου και κατάστασης.

Οι μπαταρίες περιέχουν χημικές ουσίες, γι' αυτό πρέπει να πετάτε τις καμμένες μπαταρίες σε μέρος που δεν μολύνουν το περιβάλλον.

Εντολές Τηλεχειριστηρίου

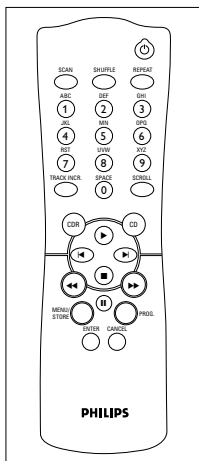

STANDBYγια κατάσταση αναμονής / λειτουργίας

SCANγια παίξιμο των πρώτων 10 δευτερολέπτων κάθε τραγουδιού

SHUFFLEγια παίξιμο των τραγουδιών του CD(RW) ή του προγραμματισμού σας με τυχαία σειρά

REPEATγια επανάληψη της αναπαραγωγής
Αριθμό / Αλφαβητικά πλήκτρα 0-9- για επιλογή τραγουδιού με αριθμό

- για επιλογή χαρακτήρα για εισαγωγή κειμένου

TRACK INCR(ement)για αύξηση των αριθμών του τραγουδιού κατά την εγγραφή

SCROLLγια το κύλισμα του κειμένου στο καντράν

CDRγια επιλογή του CD recorder
CDγια επιλογή του CD player, μπορεί να χρησιμοποιηθεί για τον έλεγχο χωριστού CD player

▶για έναρξη της αναπαραγωγής του CDRW

◀για αναπαραγωγή του προηγούμενου τραγουδιού (λειτουργία αναπαραγωγής και Προγραμματισμού)

▶|για αναπαραγωγή του επόμενου τραγουδιού (λειτουργία αναπαραγωγής και Προγραμματισμού)

■για σταμάτημα του CDRW και το σβήσιμο του προγραμματισμού σας

◀◀για αναζήτηση τραγουδιού προς τα πίσω

- έλεγχος κέρσορα στη λειτουργία ανασκόπησης στο Μενού/Προγ.

▶▶για αναζήτηση τραγουδιού προς τα εμπρός

- έλεγχος κέρσορα στη λειτουργία ανασκόπησης στο Μενού / Προγ.

||για διακοπή της αναπαραγωγής του CDRW / εγγραφής

MENU/STORE.....για έναρξη της λειτουργίας του Μενού

- για απομνημόνευση των ρυθμίσεων Μενού

PROG.(ram)για το άνοιγμα/κλείσιμο της μνήμης προγραμματισμού

ENTER.....για επιλογή των ρυθμίσεων στη λειτουργία Μενού

- για προγραμματισμό αριθμών τραγουδιών

- για έναρξη αναπαραγωγής του επιλεγμένου τραγουδιού

CANCELγια σβήσιμο τραγουδιών από προγραμματισμό

- για σβήσιμο κειμένου στη λειτουργία Μενού

- για επιστροφή σε υψηλότερο επίπεδο στο μενού

Τοποθέτηση δίσκων

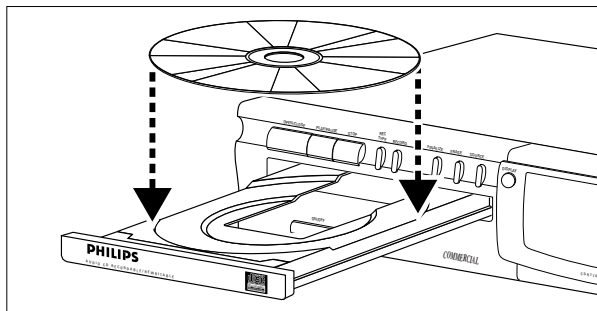

1 Πιέστε το πλήκτρο OPEN/CLOSE για να ανοίξετε το συρταράκι του δίσκου

→ OPEN ανάβει

2 Τοποθετήστε το δίσκο CD, CDR ή CDRW σωστά στο συρταράκι με την ετικέτα από πάνω

3 Πιέστε το πλήκτρο OPEN/CLOSE για να κλείσει το συρταράκι (δείτε επίσης Αναπαραγωγή CD)

→ CLOSE ανάβει, READING ανάβει επίσης και το

καντράν δείχνει τον τύπου του δίσκου που τοποθετήσατε.

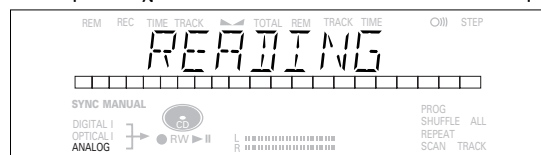

• Αν τοποθετήσατε άγραφο δίσκο, ή μερικώς γραμμένο δίσκο CDR ή μη ολοκληρωμένο δίσκο CDRW, το CD recorder θα ρυθμίσει τον δίσκο για την καλύτερη εγγραφή. Κατά τη διάρκεια της διαδικασίας αυτής, το καντράν θα δείξει INITIALIZING και μετά τον αριθμό των τραγουδιών. Η διαδικασία της ρύθμισης αυτής μπορεί να διαρκέσει 25 δευτερόλεπτα.

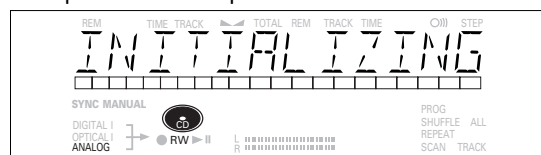

• Αν ο δίσκος CDRW είναι ολοκληρωμένος θα εμφανισθεί CD στο καντράν

• Αν υπάρχει κείμενο CD, θα δείτε το κύλισμα της ένδειξης TITLE/ARTIST.

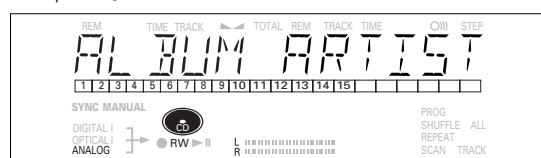

Σημείωση:

- Μόνο δίσκοι ήχου (Audio CD) είναι κατάλληλοι. Αν τοποθετήσατε δίσκο που δεν είναι δίσκος ήχου (Audio CD) το καντράν θα δείξει WRONG DISC/USE AUDIO CD.

- Για εγγραφή είναι σημαντικό ο δίσκος να μην έχει καθόλου σκόνες ή γρατζουνιές (δείτε συντήρηση).

Παρατηρήσεις για την εγγραφή

Θα δείτε πόσο εύκολο είναι να κάνετε τους δίσκους σας δίσκους CD.

Μολαταύτα, συνιστούμε να χρησιμοποιήσετε στην αρχή δίσκο CDRW.

- Αν ο δίσκος είναι CDRW και είναι ήδη ολοκληρωμένος πρέπει να ακυρώσετε την ολοκλήρωση του πρώτα.
- Η διαδικασία εγγραφής είναι ίδια για δίσκους CDR και CDRW.
- Αν ο δίσκος περιέχει ήδη εγγραφές, το CD recorder θα ψάξει αυτομάτως για το τέλος του τελευταίου τραγουδιού για να αρχίσει η εγγραφή από εκεί.
- κείμενο δίσκου (CD) μπορεί να προστεθεί σε εγγραφή στη λειτουργία Stop ή κατά τη διάρκεια της εγγραφής.
- κείμενο δίσκου CD δεν μπορεί να εγγραφεί από εξωτερικό CD (πληροφορίες κειμένου δεν είναι διαθέσιμες στην έξοδο του CD).
- Θα πρέπει να υπάρχουν ακόμη τουλάχιστον 7 δευτερόλεπτα χρόνου εγγραφής στο δίσκο, διαφορετικά δεν θα μπορείτε να εισάγετε τη λειτουργία Stand by (αναμονή) για εγγραφή, οπότε θ' ανάψει η ένδειξη *BISC FULL*.
- Αν το καντράν δείξει *COPY PROTECT*, δεν μπορεί να γίνει ψηφιακή εγγραφή του υλικού της πηγής. Η εγγραφή δεν θα αρχίσει.
- Σύστημα **Serial Copy Management System** (SCMS). Το σύστημα αυτό επιτρέπει την ψηφιακή εγγραφή μόνο υπό ορισμένες προϋποθέσεις:
 - Αυτό σημαίνει ότι δεν είναι δυνατό να κάνετε ψηφιακό αντίγραφο από ψηφιακό αντίγραφο. Η αναλογική εγγραφή είναι πάντοτε δυνατή. Ο αριθμός εγγραφών από το πρότυπο είναι απεριόριστος.
- 99 εγγραφές (74 λεπτά) το πολύ μπορούν να εγγραφούν στο δίσκο. Το ελάχιστο επιτρεπόμενο μήκος της εγγραφής είναι 4 δευτερόλεπτα.
- Οι εγγραφές από συσκευές DAT ή DCC player δεν σταματούν πάντοτε αυτομάτως.

Σημαντικό:

Αν θέλετε να παίξετε γραμμένο δίσκο CDR σε οποιοδήποτε συνηθισμένο CD player, πρέπει να τον ολοκληρώσετε πρώτα. Βλέπε ολοκλήρωση δίσκων.

Οι ολοκληρωμένοι δίσκοι CDRW παίζονται μόνο σε συσκευές CD-player που είναι συμβατές με CDRW.

Για εγγραφή από CD πολλών δίσκων (CD changer) μη χρησιμοποιήσετε *REC MANUAL*.

Λειτουργίες εγγραφής

Η συσκευή σας CD recorder σας προσφέρει διάφορες λειτουργίες εγγραφής:

- *RECORD DISC* - για να κάνετε συγχρονισμένη εγγραφή ολόκληρου του δίσκου ή του προγραμματισμού σας ξεκινώντας απλά την πηγή.
- *RECORD TRACK* - για να κάνετε συγχρονισμένη εγγραφή ενός τραγουδιού μόνο ξεκινώντας απλά την πηγή
- *REC(ord) MANUAL* - για να αρχίζετε χειροκίνητα την εγγραφή πιέζοντας απλά το πλήκτρο RECORD.
- *MAKE CD* - για πραγματοποίηση συγχρονισμένης εγγραφής ολόκληρου του δίσκου ή προγραμματισμού ξεκινώντας απλά τη πηγή. Η ολοκλήρωση θα γίνει αυτομάτως (ενεργοποιείται για ψηφιακές εγγραφές)

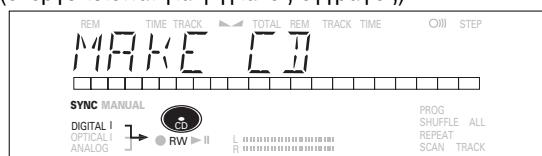

Μερικές παρατηρήσεις για την εγγραφή:

- Όταν έχει ενεργοποιηθεί τό Auto Track (υπάρχουσα ρύθμιση) οι αριθμοί των εγγραφών θα αυξάνονται αυτόματα κατά την εγγραφή.
- Προγραμματίζοντας την πηγή πρώτα, μπορείτε να εγγράψετε τον προγραμματισμό σας
- Αν ολοκληρωμένος δίσκος εγγραφής τοποθετηθεί στο CD, θα εμφανισθεί η ένδειξη *FINALIZED CD* όταν πατήσετε το πλήκτρο REC TYPE. Η εγγραφή θα είναι αδύνατη.
- Αν τοποθετήσετε στο CD recorder ολοκληρωμένο δίσκο επανεγγραφής CD, θα εμφανισθούν οι ενδείξεις *UNFINALIZE* και *PRESS ENTER* όταν πιάσετε το πλήκτρο REC TYPE. Αν πιάσετε το πλήκτρο ENTER ο ολοκληρωμένος δίσκος καταργείται.

Αυτόματη έναρξη εγγραφής

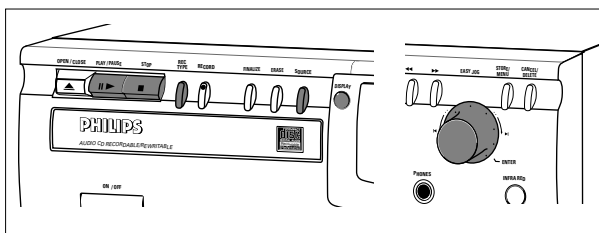

Με τη λειτουργία αυτή μπορείτε να κάνετε γρήγορες και εύκολες εγγραφές δίσκου CD. Οι αυξήσεις των τραγουδιών εντοπίζονται αυτόματα από το υλικό της πηγής. Οι αυξήσεις των τραγουδιών δεν μπορούν να προστεθούν χειροκίνητα. Στο υλικό αναλογικής πηγής μια σιγή 2.7 δευτερολέπτων ή περισσότερο εντοπίζεται αυτόματα σαν αύξηση τραγουδιού.

Σημαντικό:

- Η εγγραφή από CD πολλών δίσκων (CD changer) πρέπει να αρχίζει πάντοτε στη λειτουργία RECORD DISC, RECORD TRACK ή MAKE CD.

Προετοιμασία για αυτόματα έναρξη της εγγραφής

- 1 Βεβαιωθείτε πρώτα ότι ο δίσκος δεν έχει καθόλου γρατζουνιές ή σκόνη.
- 2 Πιέστε το πλήκτρο SOURCE επαναληπτικά μέχρι (ανάλογα με τη συνδεδεμένη πηγή) να ανάψει η ένδειξη:
 - DIGITAL I, OPTICAL I ή ANALOG ή να εμφανισθεί στο καντράν η ένδειξη DIGITAL I, OPTICAL I ή ANALOG.

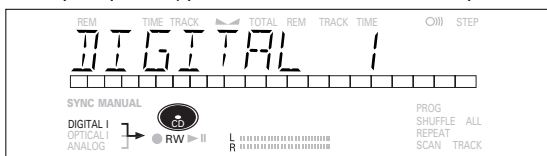

- 3 το CD recorder σταματημένο, πιέστε το πλήκτρο, REC TYPE, μια φορά: για να επιλέξετε "RECORD DISC", δύο φορές: για να επιλέξετε "RECORD TRACK", τέσσερις φορές: για επιλογή "MAKE CD" (ενεργοποιείται για ψηφιακές εγγραφές)
 - και SYNC αρχίζουν να αναβοσβήνουν και το καντράν δείχνει την επιλογή

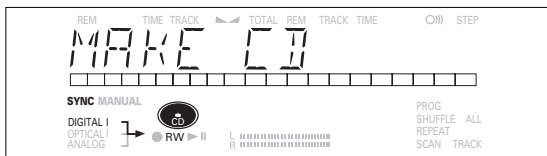

- Αν αναβοσβήνει η ένδειξη εισόδου (DIGITAL I) η ψηφιακή σύνδεση δεν είναι σωστή.

Έναρξη εγγραφής

- 1 Για να αρχίσει η εγγραφή, πιέστε το πλήκτρο PLAY στην επιλεγμένη πηγή.
 - Το CD recorder αρχίζει αυτόματα να εγγράφει και το σύμβολο ανάβει συνεχώς.
 - Αν όμως, ξεκινάτε την πηγή κατά τη διάρκεια του τραγουδιού, η εγγραφή αρχίζει από την αρχή του επόμενου τραγουδιού ή μετά 2.7 δευτερόλεπτα παύσης για αναλογικές εγγραφές.
 - Για να ελέγξετε τον χρόνο εγγραφής που απομένει, πιέστε το πλήκτρο DISPLAY, (ο έλεγχος αυτός μπορεί επίσης να γίνει κατά τη διάρκεια της εγγραφής).
 - Το πλήκτρο EASY JOG/ENTER μπορεί να χρησιμοποιείται για τη ρύθμιση του επιπέδου εγγραφής.
 - Το CD recorder σταματά αυτομάτως.
- 2 Για να σταματήσετε την εγγραφή χειροκίνητα, πιέστε το πλήκτρο STOP στο CD recorder.
 - Η ένδειξη UPDATE ανάβει και οι ενδείξεις SYNC και σβήνουν.
 - Αν πατήσατε το πλήκτρο STOP μέσα σε 3 δευτερόλεπτα μετά τό πάτημα του πλήκτρου PLAY, δεν θα γίνει εγγραφή.
 - Για να διακόψετε την εγγραφή, πιέστε το πλήκτρο PAUSE στο CD recorder.
 - αρχίζει να αναβοσβήνει (η αυτόματη έναρξη εγγραφής απενεργοποιείται). Για επανέναρξη, πιέστε το πλήκτρο RECORD στο CD.

Μετά την εγγραφή το καντράν θα δείξει UPDATE για μερικά δευτερόλεπτα.

Σημείωση:

- Η εγγραφή από πηγή DAT, DCC ή αναλογική πηγή σταματά μετά 20 δευτερόλεπτα διακοπής.
- Η λειτουργία Auto track είναι πάντοτε ενεργοποιημένη.

Σημαντικό:

Αν θέλετε να παίξετε το γραμμένο δίσκο CDR σε συνηθισμένο CD player, πρέπει πρώτα να ολοκληρωθεί ο δίσκος. Βλέπε ολοκλήρωση δίσκων

Οι ολοκληρωμένοι δίσκοι CDRW μπορούν να παίζονται μόνο σε συσκευές CD player που είναι συμβατές με CDRW.

Χειροκίνητη εγγραφή

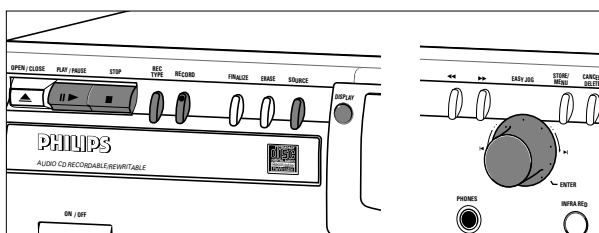

Σημαντικό:

- Η εγγραφή από CD πολλών δίσκων (CD-changer) πρέπει να αρχίζει πάντοτε στη λειτουργία RECORD DISC, RECORD TRACK ή MAKE UP.
- Κάνετε μόνο αναλογικές εγγραφές όταν οι ψηφιακές εγγραφές δεν είναι δυνατές.

Προετοιμασία για χειροκίνητη εγγραφή

- 1 Βεβαιωθείτε ότι ο δίσκος δεν έχει καθόλου γρατζουνιές ή σκόνες.
- 2 Πιέστε το πλήκτρο SOURCE επαναληπτικά μέχρι (ανάλογα με τη σύνδεση) να ανάψει η ένδειξη:
 - DIGITAL I, OPTICAL I ή ANALOG ή να εμφανισθεί στο καντράν η ένδειξη DIGITAL I, OPTICAL I ή ANALOG.

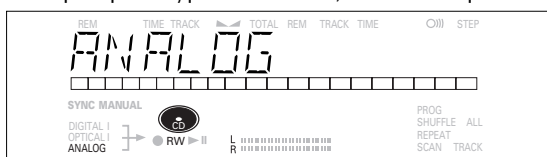

- Όταν είναι ενεργοποιημένη η λειτουργία Auto Track (ρύθμιση εργοστασίου), οι αριθμοί των τραγουδιών αυξάνονται αυτομάτως κατά την εγγραφή.
- Για να απενεργοποιήσετε τη λειτουργία Auto Track πρέπει να εισάγετε τη λειτουργία Μενού. Αν θέλετε να αυξήσετε τους αριθμούς των τραγουδιών χειροκίνητα, πιέστε το πλήκτρο TRACK INCR(ement) στο τηλεχειριστήριο. Για περισσότερες λεπτομέρειες, βλέπε τη λειτουργία Μενού.

ON (AUTO): Οι αυξήσεις τραγουδιών αναλαμβάνονται αυτομάτως από το υλικό της ψηφιακής πηγής ή μετά από σιγή 2,7 δευτερολέπτων κατά τη διάρκεια της αναλογικής εγγραφής.

OFF (MANUAL): Κατά την εγγραφή, μπορείτε να αυξάνετε τους αριθμούς των εγγραφών χειροκίνητα πιέζοντας το πλήκτρο TRACK INCR στο τηλεχειριστήριο (το ελάχιστο μήκος της κάθε εγγραφής είναι 4 δευτερόλεπτα). (Αυτό μπορεί να γίνει επίσης όταν η λειτουργία Auto track είναι ενεργοποιημένη).

- Οι αριθμοί τραγουδιών δεν μπορούν να αλλάξουν μετά την εγγραφή.

Σημείωση: Η λειτουργία Auto Track είναι δυνατή μόνο με συσκευές καταναλωτή με ψηφιακό σήμα εξόδου σύμφωνα με το πρότυπο IEC 958 (τμήμα καταναλωτή).

- 3 Με το CD recorder σταματημένο, πιέστε το πλήκτρο REC TYPE τρεις φορές για να εισάγετε τη λειτουργία αναμονής Manual Record standby (Αναμονή για Εγγραφή Χειροκίνητη).
 - **MANUAL** αρχίζει να αναβοσβήνει και το καντράν δείχνει REC MANUAL.

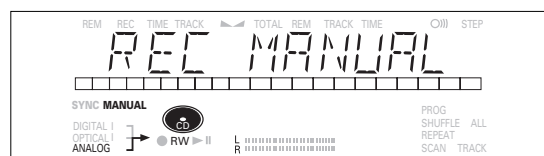

- 4 Πιέστε πάλι το πλήκτρο SOURCE για να ρυθμίσετε το καλύτερο επίπεδο εγγραφής στο CD recorder.

- 5 Γυρίστε το κουμπί EASY JOG/ENTER μέχρι, στη γραμμή Record/play level, όλα τα μπλε τμήματα να είναι αναμμένα, αλλά τα κόκκινα τμήματα δεν ανάβουν συνεχώς κατά τη διάρκεια των πιο δυνατών τμημάτων του τραγουδιού.
 - Το καντράν δείχνει --x x BB (Decibel, π.χ. -3 BB).

- 6 Σταματήστε την πηγή:

Έναρξη εγγραφής

- 1 Για να ξεκινήσετε την εγγραφή, πιέστε το πλήκτρο RECORD στο CD και ξεκινήστε αμέσως την πηγή (από τη λειτουργία Pause (διακοπή) ή Stop).
 - **↵** ανάβει συνεχώς. Ο αριθμός του τραγουδιού και ο χρόνος εγγραφής εμφανίζονται στο καντράν.
 - Αν αναβοσβήνει επίσης η ένδειξη CHECK INPUT, η ψηφιακή σύνδεση είναι λανθασμένη.
 - Για να εγγράψετε παύση 3 δευτερολέπτων στην αρχή του τραγουδιού, πιέστε το πλήκτρο PAUSE στο CD recorder πριν ξεκινήσετε την πηγή.
 - Για να ελέγξετε το χρόνο εγγραφής που έχει περάσει, πιέστε το πλήκτρο DISPLAY στο CD recorder. (Αυτό μπορεί να γίνει επίσης κατά την εγγραφή).
- 2 Για να σταματήσετε την εγγραφή, πιέστε το πλήκτρο STOP στο CD recorder
 - **UPDATE** ανάβει και **↵** σβήνει.
 - Αν πιέσατε το πλήκτρο STOP μέσα σε 3 δευτερόλεπτα μετά από το πλήκτρο RECORD, δεν θα γίνει καμιά εγγραφή.
 - Για να διακόψετε την εγγραφή, πιέστε το πλήκτρο PAUSE στο CD recorder. **↵** αρχίζει να αναβοσβήνει. Για να αρχίσετε πάλι την εγγραφή ξεκινήστε από το βήμα 1.

Μετά την εγγραφή το καντράν θα δείξει **UPDATE** για μερικά δευτερόλεπτα.

Εγγραφή

Σημείωση: Με ενεργοποιημένη τη λειτουργία *AUTO TRACK ON*, το CD recorder θα σταματήσει και θα περάσει σε κατάσταση αναμονής για εγγραφή *REC STANDBY* για 1 λεπτό και μετά θα περάσει σε κατάσταση διακοπής αυτομάτως. Οι εγγραφές από πηγή *DAT*, *DCC* ή οι εγγραφές που έγιναν αναλογικά θα σταματήσουν μετά από 20 δευτερόλεπτα παύσης. Με απενεργοποιημένη τη λειτουργία *AUTO TRACK OFF* η λειτουργία της αυτόματης διακοπής (*STOP*) απενεργοποιείται.

Σημαντικό:

Αν θέλετε να παίξετε τον γραμμένο δίσκο *CDR* σε οποιοδήποτε συνηθισμένο *CD player*, πρέπει να τον ολοκληρώσετε πρώτα. Βλέπε ολοκλήρωση δίσκων.

Οι ολοκληρωμένοι δίσκοι *CDRW* παίζονται μόνο σε *CD player* που είναι συμβατά με *CDRW*.

Ολοκλήρωση δίσκων *CDRW* & *CDR*

Κατά την ολοκλήρωση ο πίνακας περιεχομένων (*TOC*) γράφεται στο δίσκο.

Η ολοκλήρωση είναι μια απλή διαδικασία, αναγκαία για:

- να μπορείτε να παίξετε εγγραφές σε *CD PLAYER*
- να αποφεύγετε άλλες ανεπιθύμητες εγγραφές στο δίσκο
- να αποφεύγετε το σβήσιμο τραγουδιών σε δίσκο *CDRW*
- γράψτε το κείμενο *CD* σε δίσκο *CDR (w)*.

Αυτόματη ολοκλήρωση

Η αυτόματη ολοκλήρωση είναι δυνατή όταν χρησιμοποιείτε τη λειτουργία εγγραφής *MAKE CD*.

Χειροκίνητη ολοκλήρωση

- 1 Βεβαιωθείτε ότι ο δίσκος (στο *CD recorder*) είναι τελείως απαλλαγμένος από γρατζουνιές και σκόνες
- 2 Με το *CD recorder* σταματημένο, πιέστε το πλήκτρο *FINALIZE*.
→ Το καντράν δείχνει *FINALIZE CD* και *PRESS RECORD*.

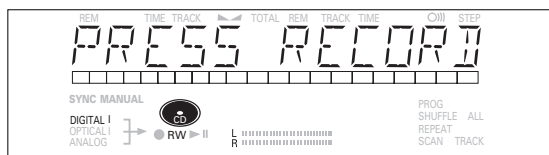
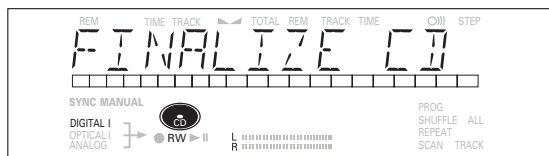

- 3 Πιέστε το πλήκτρο *RECORD*

→ * * * * *FINAL* και ο κατά προσέγγιση χρόνος ολοκλήρωσης εμφανίζονται στο καντράν. Στο καντράν βλέπετε τη μέτρηση του χρόνου ολοκλήρωσης προς τα κάτω. Μόλις γίνει η ολοκλήρωση, ο ολικός αριθμός των τραγουδιών και ο ολικός χρόνος εγγραφής εμφανίζονται στο καντράν.

Για το δίσκο *CDR(W)*, η ένδειξη *CDR(w)* αλλάζει σε *CD* στο καντράν.

Ολοκλήρωση διαρκεί τουλάχιστον 2 - 4 λεπτά.

Σημείωση:

- Κατά την ολοκλήρωση το *CD recorder* δεν δέχεται εντολές λειτουργίας.
- Όταν ολοκληρωθεί ο δίσκος *CDR* δεν μπορείτε να προσθέσετε άλλες εγγραφές.

Κατάργηση της ολοκλήρωσης δίσκων *CDRW*

Για δίσκους *CDRW* μόνο.

Αν θέλετε να κάνετε περισσότερες εγγραφές (ή να σβήσετε τραγούδια) σε ολοκληρωμένο δίσκο πρέπει να καταργήσετε πρώτα την ολοκλήρωσή του. Ο Πίνακας Περιεχομένων (*TOC*) θα σβήσει.

Πώς θα καταργήσετε την ολοκλήρωση του δίσκου:

- 1 Με το *CD recorder* σταματημένο, πιέστε το πλήκτρο *REC TYPE* ή *ERASE*
→ *UNFINALIZE* και *PRESS ENTER* θα εμφανισθούν στο καντράν

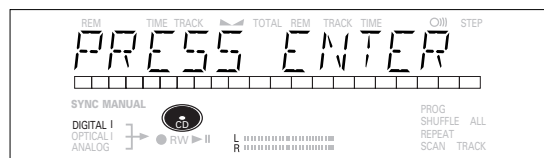
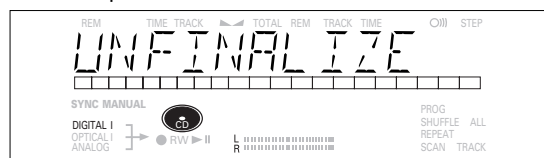

- 2 Πιέστε το πλήκτρο *JOG (ENTER)*.

→ Ολοκλήρωση του δίσκου καταργείται τώρα και μπορείτε να τον γράψετε πάλι.



- Αν δεν χρειάζεται περαιτέρω εγγραφή ή σβήσιμο πατήστε το πλήκτρο *STOP*.

Σημείωση:

- Η κατάργηση της ολοκλήρωσης διαρκεί περίπου 1,5 λεπτά.
- Όταν καταργείτε την ολοκλήρωση δίσκου *CDRW* με διαθέσιμο κείμενο σ' αυτό, το κείμενο μεταφέρεται στη μνήμη του *CD recorder*. Υπάρχει η πιθανότητα η μνήμη κειμένου να είναι γεμάτη, οπότε θα εμφανισθεί η ένδειξη *MEMORY FULL/FINALIZE CD*. Στην περίπτωση αυτή, πρέπει να σβήσετε κείμενο που έχει αποθηκεύσει για άλλους δίσκους, ή να ολοκληρώσετε άλλο δίσκο για να δημιουργήσετε χώρο στη μνήμη.

Σβήσιμο δίσκων CDRW

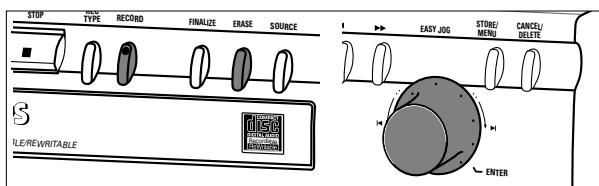

Για μη ολοκληρωμένους δίσκους CDRW μόνο:

Μπορείτε να σβήσετε:

- Μπορείτε να σβήσετε τραγούδια μόνο από το τέλος.

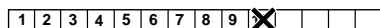

- Με το πλήκτρο EASY JOG μπορείτε να σβήσετε περισσότερα τραγούδια.



Σημείωση: Δεν είναι δυνατό να σβήσετε τραγούδια ενδιάμεσα.

- Μπορείτε να σβήσετε ολόκληρο τον δίσκο αμέσως.

Πώς θα σβήσετε ένα ή περισσότερα τραγούδια από το τέλος:

1 Πιέστε το πλήκτρο ERASE

→ Το καντράν δείχνει τον αριθμό των τραγουδιών και τον ολικό χρόνο αναπαραγωγής τους. Οι ενδείξεις **ERASE TRACK** και **PRESS RECORD** ανάβουν.

- Αν ο δίσκος είναι ολοκληρωμένος, η ένδειξη **CD** εμφανίζεται στο καντράν αφού βάλετε τον δίσκο CDRW στη συσκευή. Η συσκευή σας ζητά να επιβεβαιώσετε πρώτα unfinalizing (καταργώντας την ολοκλήρωση). Κάνετε την επιβεβαίωση πιέζοντας το κουμπί EASY JOG/ENTER ή ENTER στο τηλεχειριστήριο.

2 Επιλέξτε το τραγούδι (α) που θέλετε να σβήσετε γυρίζοντας το πλήκτρο EASY JOG/ENTER προς τα αριστερά.

→ οι επιλεγμένοι αριθμοί τραγουδιών αρχίζουν να αναβοσβήνουν στη γραμμή τραγουδιών.

→ Το καντράν δείχνει τον υπολειπόμενο χρόνο μετά το σβήσιμο του επιλεγμένου τραγουδιού (ων), το εμφανιζόμενο τραγούδι συμπεριλαμβάνεται επίσης στο σβήσιμο των τραγουδιών.

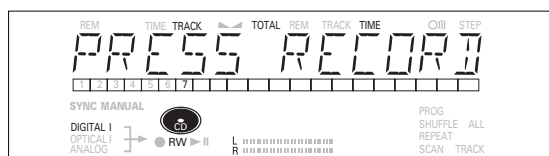
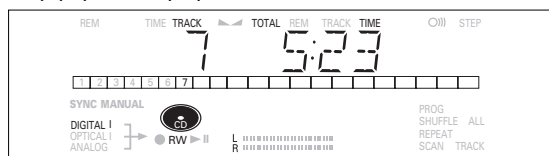

3 Πιέστε το πλήκτρο RECORD.

→ Το καντράν δείχνει όλη τη μέτρηση του χρόνου προς τα κάτω και την ένδειξη **ERASE** (σβήσιμο).

→ Αφού σβήσετε το επιλεγμένο τραγούδι (α), το καντράν δείχνει τα τραγούδια που απομένουν και τον ολικό χρόνο αναπαραγωγής τους.

Πώς θα σβήσετε ολόκληρο το δίσκο

1 Πιέστε το πλήκτρο ERASE δύο φορές.

→ Το καντράν δείχνει τον αριθμό των τραγουδιών και τον ολικό χρόνο αναπαραγωγής τους. Οι ενδείξεις **ERASE DISC** και **PRESS REC** ανάβουν.

- Αν ο δίσκος είναι ολοκληρωμένος, η ένδειξη **CD** εμφανίζεται στο καντράν αφού βάλετε τον δίσκο CDRW στη συσκευή. Η συσκευή σας ζητά να επιβεβαιώσετε πρώτα unfinalizing (καταργώντας την ολοκλήρωση). Επιβεβαιώστε πιέζοντας το πλήκτρο JOG/ENTER ή ENTER στο τηλεχειριστήριο.

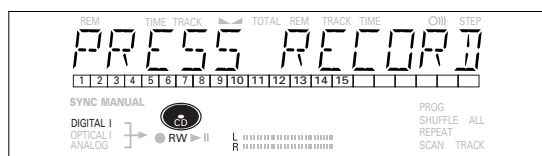
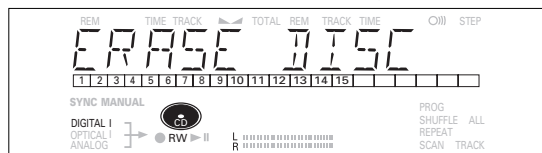

2 Πιέστε το πλήκτρο RECORD.

→ Το καντράν δείχνει τη μέτρηση προς τα κάτω ολόκληρης της χρονικής διάρκειας και την ένδειξη **ERASE** (σβήσιμο). Ο ολοκληρωμένος δίσκος θα σβήσει.



Το σβήσιμο του ολοκληρωμένου δίσκου μπορεί να διαρκέσει 15 δευτερόλεπτα.

Αναπαραγωγή CD

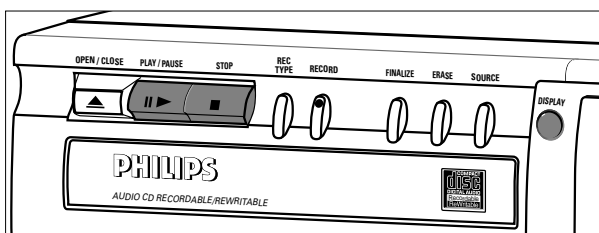

- 1 Πιέστε το πλήκτρο PLAY/PAUSE ► || για να αρχίσει η αναπαραγωγή του CD
→ ► ανάβει και ο αριθμός και ο χρόνος του τραγουδιού που παίζεται εμφανίζονται στο καντράν.
- 2 Πιέστε το πλήκτρο DISPLAY μια φορά, δύο φορές ή τρεις φορές για να δείτε:
→ για τον υπολοιπό χρόνο του τραγουδιού, τον ολικό υπολοιπό χρόνο, τις μόνιμες πληροφορίες κειμένου και τον χρόνο του τραγουδιού (δείτε λειτουργία Μενού).
- 3 Για να διακόψετε την αναπαραγωγή προσωρινά, πιέστε το πλήκτρο PLAY/PAUSE ► || πάλι.
→ || ανάβει στο καντράν
- 4 Για να συνεχίσετε την αναπαραγωγή, πιέστε το πλήκτρο PLAY/PAUSE ► || πάλι.
- 5 Για να σταματήσετε την αναπαραγωγή, πιέστε το πλήκτρο STOP ■
→ Ο αριθμός των τραγουδιών και ο ολικός χρόνος αναπαραγωγής εμφανίζονται στο καντράν.

Επιλογή τραγουδιού

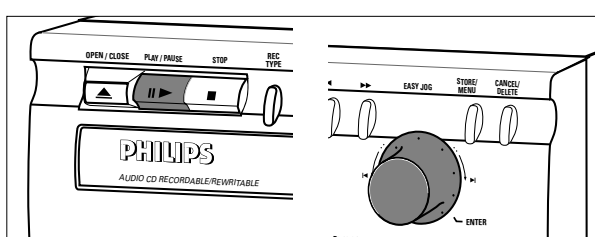

Επιλογή τραγουδιού κατά την αναπαραγωγή

- 1 Στρέψτε το κουμπί EASY JOG/ENTER μέχρι να εμφανισθεί ο αριθμός του επιθυμητού τραγουδιού στο καντράν
→ Η αναπαραγωγή ξεκινά από την αρχή του επιλεγμένου τραγουδιού
- ή
πληκτρολογήστε τον αριθμό του επιθυμητού τραγουδιού χρησιμοποιώντας τα αριθμητικά πλήκτρα του τηλεχειριστηρίου. Για δίψηφο αριθμό τραγουδιού, πιέστε τα πλήκτρα γρήγορα και διαδοχικά
→ Η αναπαραγωγή ξεκινά από την αρχή του επιλεγμένου τραγουδιού
- ή
πιέστε το πλήκτρο ◀ ή ▶ στο τηλεχειριστήριο μια ή περισσότερες φορές.
→ Η αναπαραγωγή ξεκινά από την αρχή του τωρινού, του προηγούμενου ή του επόμενου τραγουδιού.

Επιλογή τραγουδιού όταν η αναπαραγωγή του CD έχει σταματήσει

- 1 Γυρίστε το κουμπί EASY JOG/ENTER μέχρι να εμφανισθεί ο επιθυμητός αριθμός του τραγουδιού στο καντράν.
- 2 Πιέστε το κουμπί EASY JOG/ENTER ή ENTER στο τηλεχειριστήριο για επιβεβαίωση ή πιέστε το πλήκτρο PLAY/PAUSE ► || για να αρχίσει η αναπαραγωγή.
- ή
1 πληκτρολογήστε τον επιθυμητό αριθμό των τραγουδιών χρησιμοποιώντας τα αριθμητικά πλήκτρα του τηλεχειριστηρίου. Για αριθμούς τραγουδιών 2 ψηφίων, πιέστε τα πλήκτρα γρήγορα και διαδοχικά. Ξεκινά η αναπαραγωγή.
- ή
1 πιέστε σύντομα το πλήκτρο ◀ ή ▶ μια ή περισσότερες φορές
- 2 Αρχίστε την αναπαραγωγή πιέζοντας το πλήκτρο PLAY/PAUSE ► || EASY JOG/ENTER ή ENTER στο τηλεχειριστήριο.

Αναζήτηση

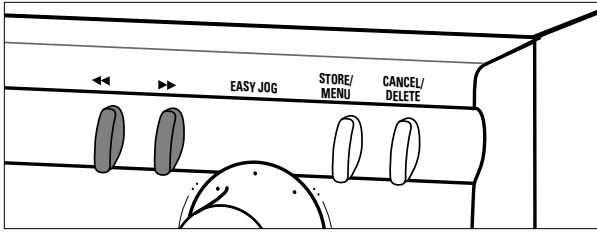

- 1 Κρατήστε πατημένο το ◀◀ ή ▶▶ (κατά τη λειτουργία play).
→ Η συσκευή πρώτα ψάχνει προς τα πίσω ή προς τα εμπρός με 10 φορές μεγαλύτερη ταχύτητα από την κανονική με ήχο σε χαμηλή ένταση, μετά ψάχνει με 50 φορές μεγαλύτερη ταχύτητα από την κανονική χωρίς ήχο.

- 2 Αφήστε ελεύθερο το πλήκτρο όταν φθάσετε στο επιθυμητό μέρος του τραγουδιού
→ Η αναπαραγωγή ξεκινά από το μέρος αυτού του τραγουδιού

Σημείωση: Κατά τη λειτουργία shuffle, (αναπαραγωγή των τραγουδιών με οποιαδήποτε σειρά) Repeat Track (Επανάληψη του τραγουδιού) ή Προγραμματισμένη Αναπαραγωγή, η αναζήτηση περιορίζεται στο τραγούδι που παίζεται τη στιγμή εκείνη.

Αναπαραγωγή τραγουδιών με οποιαδήποτε σειρά

- 1 Πιέστε το πλήκτρο SHUFFLE πριν ή κατά την αναπαραγωγή του CD για να αρχίσετε την αναπαραγωγή με οποιαδήποτε σειρά.
→ Τα τραγούδια του δίσκου CD (ή του προγραμματισμού σας αν έχετε κάνει) παίζονται με τυχαία σειρά
- 2 Πιέστε το πλήκτρο SHUFFLE πάλι για να επιστρέψετε στην κανονική αναπαραγωγή του δίσκου:
→ Το CD περνά στη λειτουργία STOP.

Σημείωση: Η λειτουργία αυτή του πλήκτρου SHUFFLE απενεργοποιείται αν ανοίξετε το συρταράκι του δίσκου.

Επανάληψη του CD, τραγουδιού ή προγραμματισμού

- 1 Πιέστε το πλήκτρο REPEAT μία ή περισσότερες φορές κατά την αναπαραγωγή του CD.
→ Όταν ανάψει η ένδειξη REPEAT TRACK, το τωρινό τραγούδι παίζεται επαναληπτικά. Όταν ανάψει η ένδειξη REPEAT ALL, ο δίσκος ή ο προγραμματισμός σας παίζεται επαναληπτικά.

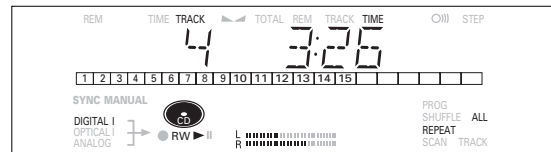

- 2 Για να επιστρέψετε στην κανονική αναπαραγωγή, πιέστε το πλήκτρο REPEAT μία ή περισσότερες φορές μέχρι:
→ Η ένδειξη REPEAT εξαφανίζεται από το καντράν

Σημείωση:

- Μπορείτε να χρησιμοποιήσετε την λειτουργία τυχαία αναπαραγωγή των τραγουδιών σε συνδυασμό με τη λειτουργία αναπαραγωγής όλων των τραγουδιών ή του προγραμματισμού σας.
- Η λειτουργία REPEAT (ΕΠΑΝΑΛΗΨΗ) απενεργοποιείται αν ανοίξετε το συρταράκι του δίσκου.

Προγραμματισμός

Παρατηρήσεις για τον προγραμματισμό

- Μπορείτε να προγραμματίσετε μέχρι 99 εγγραφές και να τα παίξετε με την επιθυμητή σειρά
- Μπορείτε να προγραμματίσετε εγγραφές περισσότερες από μία φορά. Κάθε φορά υπολογίζεται σαν μία εγγραφή (STEP).

Προγραμματισμός

- 1 Όταν ο δίσκος είναι σταματημένος πιέστε το πλήκτρο PROGRAM για να εισάγετε τη λειτουργία προγραμματισμού.
→ Η ένδειξη PROG αναβοσβήνει και PROGRAM μαζί με πληροφορίες για το τραγούδι εμφανίζονται στο καντράν.

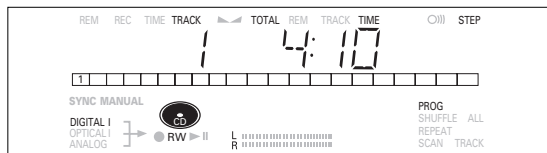
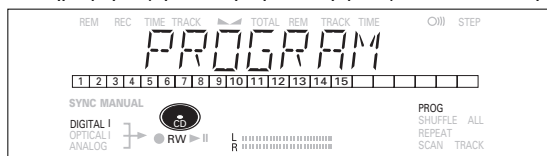

- 2 Επιλέξτε τους επιθυμητούς αριθμούς τραγουδιών γυρίζοντας το κουμπί EASY JOG/ENTER προς τα αριστερά ή δεξιά και αποθηκεύστε το πιέζοντας το πλήκτρο ENTER

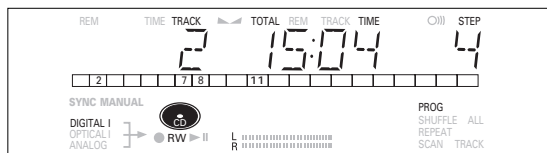

ή

Πληκτρολογείτε ένα αριθμό τραγουδιού με τα αριθμητικά πλήκτρα και πιέστε το πλήκτρο ENTER για επιβεβαίωση. Για επιλογή αριθμού δύο ψηφίων, πιέστε τα πλήκτρα γρήγορα και διαδοχικά.

- Το τραγούδι θα καταχωρηθεί στον προγραμματισμό σας.
- Ο αριθμός του τραγουδιού, ο ολικός χρόνος του προγραμματισμού σας και ο αριθμός των προγραμματισμένων τραγουδιών (STEPS) θα εμφανισθούν στο καντράν.

- 3 Επαναλάβετε το βήμα 2 για όλα τα τραγούδια που θέλετε να προγραμματίσετε.
- 4 Πιέστε το πλήκτρο STOP ή PROGRAM για να τελειώσετε τον προγραμματισμό.
→ Η ένδειξη PROG ανάβει συνεχώς.
- 5 Πιέστε το πλήκτρο PLAY/PAUSE ► || για να αρχίσει η αναπαραγωγή του προγραμματισμού σας.

Σημείωση:

- Για ανασκόπηση του προγραμματισμού σας, πιέστε το πλήκτρο PROG(ram) στο τηλεχειριστήριο, και μετά το πλήκτρο ◀ ή ▶ όταν το CD recorder είναι σταματημένο (STOP)
- Για να προσθέσετε περισσότερα τραγούδια στον προγραμματισμό σας, επαναλάβετε τα βήματα 1 μέχρι 5.
- Αν προσπαθήσετε να αποθηκεύσετε περισσότερα από 99 εγγραφές, η ένδειξη PROG FULL θα εμφανισθεί στο καντράν.

Σβήσιμο προγραμματισμού

- 1 Πιέστε το πλήκτρο STOP ■ αν χρειάζεται για να σταματήσετε την προγραμματισμένη αναπαραγωγή
 - 2 Πιέστε το πλήκτρο STOP ■ πάλι για να σβήσετε τον προγραμματισμό σας.
→ Η ένδειξη PROG σβήνει από το καντράν
- Ο προγραμματισμός σας σβήνει επίσης αν ανοίξετε το συρταράκι του δίσκου

Σβήσιμο τραγουδιού από τον προγραμματισμό σας

- 1 Στην λειτουργία Stop, πιέστε το πλήκτρο PROGRAM για να εισάγετε τη λειτουργία του Προγραμματισμού
- 2 Χρησιμοποιείστε το πλήκτρο ◀ ή ▶ για να επιλέξετε το τραγούδι που θέλετε να σβήσετε.
→ Ο αριθμός του τραγουδιού και το βήμα προγραμματισμού εμφανίζονται στο καντράν
- 3 Πιέστε το πλήκτρο CANCEL/DELETE για να σβήσετε το τραγούδι από τον προγραμματισμό
→ Τα βήματα προγραμματισμού που απομένουν και ο χρόνος αναπαραγωγής που απομένει εμφανίζονται στο καντράν.

Παρατηρήσεις για τη λειτουργία του μενού.

- Στη λειτουργία του Μενού θα έχετε πρόσβαση σε ένα αριθμό χαρακτηριστικών που δεν είναι διαθέσιμα μέσω των κανονικών πλήκτρων (στο εμπρόσθιο μέρος της συσκευής και στο τηλεχειριστήριο).
- Τα υπομενού TEXT (A-B) σας επιτρέπουν να δίνετε ονόματα σε δίσκους και τραγούδια. Τα ονόματα των δίσκων και τραγουδιών θα εμφανίζονται κατά την αναπαραγωγή.
- Στα υπομενού RECORDING (D-E) μπορείτε να ρυθμίσετε τις λειτουργίες Auto Track και Balance (ισορροπία).
- Όλες οι ρυθμίσεις (εκτός από την ρύθμιση της ισορροπίας) που γίνονται στο Μενού θα αποθηκευθούν στη μνήμη της συσκευής και μπορείτε να τις επιλέγετε και αλλάζετε όποτε θέλετε.

Γενική λειτουργία του Μενού

Ενεργοποιημένο μενού κατά τη λειτουργία της Εγγραφής ή του STOP.

- 1 Όταν χρησιμοποιείτε το τηλεχειριστήριο επιλέξτε πρώτα CDR.
- 2 Πιέστε STORE/MENU στη συσκευή ή στο τηλεχειριστήριο για να επιλέξετε τη λειτουργία του Μενού.
→ TEXT EDIT εμφανίζεται στο καντράν).
- 3 Γυρίστε το κουμπί EASY JOG/ENTER για να επιλέξετε τα επιθυμητά υπομενού.
- 4 Πιέστε το κουμπί EASY JOG/ENTER για επιβεβαίωση των επιλογών σας.
- 5 Γυρίστε το κουμπί EASY JOG/ENTER για να κάνετε τις επιλογές σας στα υπομενού.
- 6 Πιέστε το κουμπί EASY JOG/ENTER για επιβεβαίωση των επιλογών σας.
- 7 Πιέστε STORE/MENU για αποθήκευση των ρυθμίσεων και επιστροφή στο υπομενού.
- 8 Πιέστε STOP ■ για αποθήκευση των ρυθμίσεων και έξοδο από τη λειτουργία του Μενού.

Σημείωση: Το κείμενο μπορεί να προστεθεί μόνο για μη ολοκληρωμένους δίσκους. (Οι ολοκληρωμένοι δίσκοι CDRW πρέπει να απο-ολοκληρωθούν πρώτα).

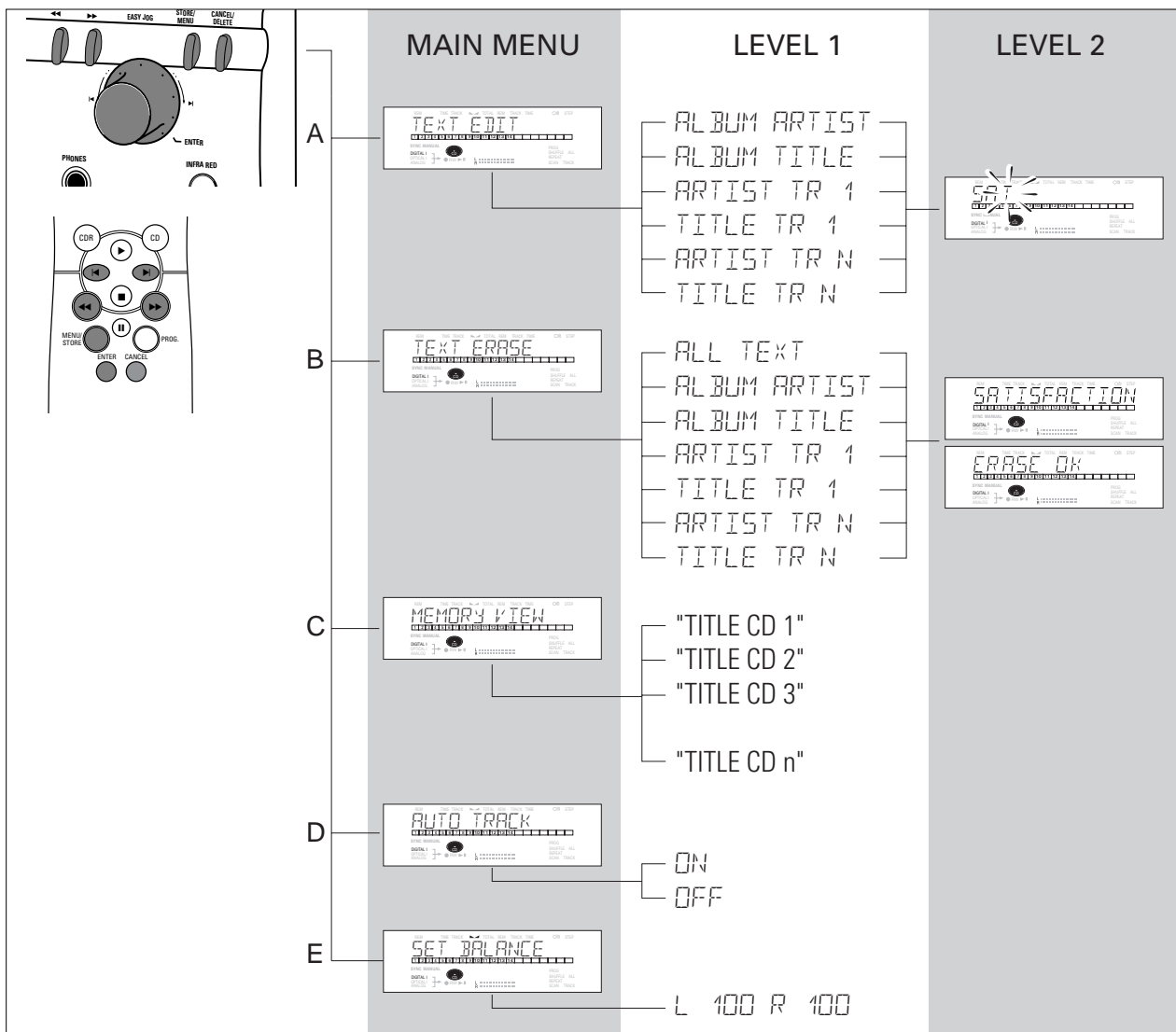

Λειτουργία Μενου/κείμενο CD

A. Είσοδος κειμένου/εγγραφή κειμένου πραγματοποιείται κατά τη λειτουργία STOP ή κατά τη διάρκεια της εγγραφής.

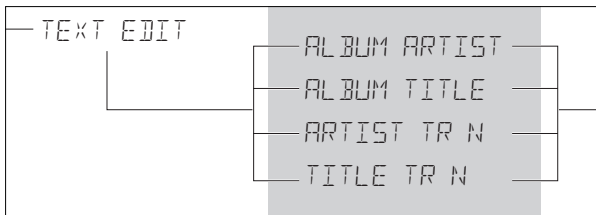

Το κείμενο μπορεί να εγγραφεί στη μνήμη του CD και να αντιγραφεί μέχρι να ολοκληρωθεί ο δίσκος CDR.

Το κείμενο σε (ολοκληρωμένο) δίσκο CDRW μπορεί να αντιγράφεται οποιαδήποτε στιγμή.

- 1 Πιέστε STORE/MENU.
→ `TEXT EDIT` εμφανίζεται στο καντράν.
- 2 Πιέστε EASY JOG/ENTER, για επιβεβαίωση.
→ `ALBUM ARTIST` εμφανίζεται στο καντράν.
- 3 Γυρίστε το κουμπί EASY JOG/ENTER για να κάνετε την επιθυμητή επιλογή στο υπομενού: `ALBUM ARTIST` (καλλιτέχνης Άλμπουμ), `ALBUM TITLE` (Τίτλος Άλμπουμ), `ARTIST TR 1`, (καλλιτέχνης τραγουδιού 1), `TITLE TR 1` (Τίτλος τραγουδιού 1), κ.λπ.
- 4 Πιέστε το κουμπί EASY JOG/ENTER για επιβεβαίωση.
→ Το πρώτο διάστημα χαρακτήρα εμφανίζεται στο καντράν.
- 5 Επιλέξτε τους χαρακτήρες γυρίζοντας το κουμπί EASY JOG/ENTER ή πατώντας το αντίστοιχο αριθμό/αλφαβητικό πλήκτρο στο τηλεχειριστήριο.
- 6 Πιέστε το κουμπί EASY JOG/ENTER για να αποθηκεύσετε κάθε χαρακτήρα και πηγαίσετε στην επόμενη θέση του κέρσορα.
 - Με τα πλήκτρα ◀, ▶ μπορείτε να πάτε στην επιθυμητή θέση του κέρσορα.
 - Με το πλήκτρο CANCEL μπορείτε να σβήσετε κάποιο χαρακτήρα.

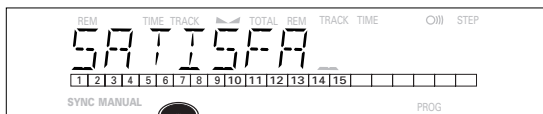

- 7 Πιέστε, STORE/MENU για αποθήκευση του ονόματος που έχετε εισάγει και για επιστροφή στο υπομενού στο 3 ή στο STOP ■ για έξοδο.

Σημείωση:

- 60 χαρακτήρες το πολύ μπορούν να αποθηκευθούν σε κάθε θέμα.
- Πιέζοντας το κουμπί EASY JOG/ENTER ή ENTER στο τηλεχειριστήριο χωρίς να έχετε επιλέξει πρώτα τον χαρακτήρα, μπορείτε να εισάγετε ένα διάστημα μεταξύ των χαρακτήρων.
- Αν έχετε αποθηκεύσει όνομα καλλιτέχνη για ορισμένο τραγούδι, θα αντιγραφεί αυτόματα το όνομα για το επόμενο τραγούδι. Το όνομα μπορεί να επιβεβαιωθεί πιέζοντας το πλήκτρο STORE/MENU ή μπορείτε να εισάγετε νέο όνομα όπως περιγράφεται παραπάνω.

B. Σβήσιμο κειμένου/μενού σβήσιμο κειμένου.

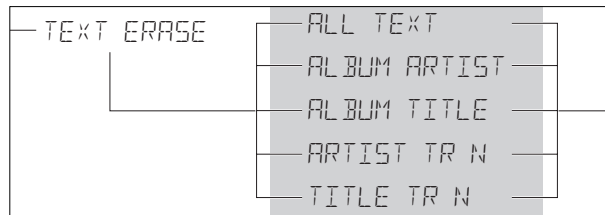

- 1 Πιέστε STORE/MENU.
→ `TEXT ERASE` εμφανίζεται στο καντράν.
- 2 Γυρίστε το κουμπί EASY JOG/ENTER για επιλογή του υπομενού TEXT ERASE.
→ `TEXT ERASE` εμφανίζεται στο καντράν.
- 3 Πιέστε το κουμπί EASY JOG/ENTER για επιβεβαίωση.
→ `ALL TEXT` εμφανίζεται στο καντράν.
- 4 Γυρίστε το κουμπί EASY JOG/ENTER για να κάνετε την επιθυμητή επιλογή στο υπομενού: `ALL TEXT`, `ALBUM ARTIST` (καλλιτέχνης Άλμπουμ), `ALBUM TITLE` (Τίτλος Άλμπουμ), `ARTIST TR 1`, (καλλιτέχνης τραγουδιού 1), `TITLE TR 1` (Τίτλος τραγουδιού 1), κ.λπ.
- 5 Πιέστε το κουμπί EASY JOG/ENTER για επιβεβαίωση.
→ Το καντράν σας ζητά να επιβεβαιώσετε την επιλογή σας. `ERASE OK` εμφανίζεται στο καντράν.
- 6 Πιέστε το κουμπί EASY JOG/ENTER για επιβεβαίωση.
→ `UPDATE` εμφανίζεται στο καντράν.
- 7 Πιέστε STORE/MENU για να επιστρέψετε στο υπομενού ή STOP ■ για έξοδο.

C. Επανεξέταση του κειμένου CD στη μνήμη/παρακολούθηση μνήμης.

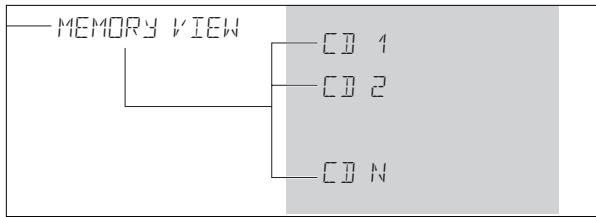

Κείμενο δίσκου CD αποθηκεύεται στη μνήμη της συσκευής. Όταν ολοκληρωθεί δίσκος CDR (W) το κείμενο του δίσκου CD θα εγγραφεί στο δίσκο και θα φύγει από τη μνήμη της συσκευής. Με τη λειτουργία MEMORY VIEW μπορείτε να βλέπετε/σβήσετε το κείμενο του δίσκου CD από τη μνήμη της συσκευής για μη ολοκληρωμένο δίσκο. Η ποσότητα της μνήμης που έχει χρησιμοποιηθεί εμφανίζεται κάθε φορά που ανοίγει το συρτάκι όταν έχετε τοποθετήσει μη ολοκληρωμένο δίσκο CDR (W) (π.χ. MEMORY 99/10).

- 1 Πιέστε STORE/MENU.
→ TEXT EDIT εμφανίζεται στο καντράν.
- 2 Γυρίστε το κουμπί EASY JOG/ENTER για να επιλέξετε το υπομενού MEMORY VIEW.
→ MEMORY VIEW εμφανίζεται στο καντράν.
- 3 Πιέστε το κουμπί EASY JOG/ENTER για επιβεβαίωση.
→ Ο πρώτος τίτλος του Άλμπουμ στη μνήμη της συσκευής εμφανίζεται στο καντράν.
- 4 Επιλέξτε τον τίτλο του Άλμπουμ που θέλετε να σβήσετε.

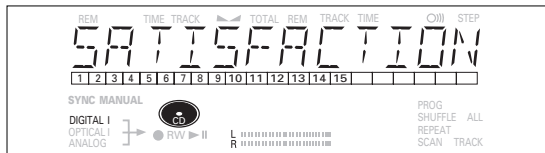

- 5 Πιέστε το κουμπί EASY JOG/ENTER για επιβεβαίωση.
→ ERASE MEMORY εμφανίζεται στο καντράν.

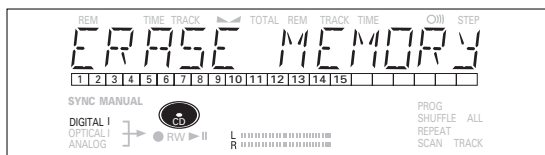

- 6 Πιέστε το κουμπί EASY JOG/ENTER για επιβεβαίωση του σβησίματος του κειμένου για τον συγκεκριμένο δίσκο.
→ UPDATE εμφανίζεται στο καντράν.
- 7 Πιέστε STORE/MENU για επιστροφή στο υπομενού ή STOP ■ για έξοδο.

Σημείωση:

- Αν δεν υπάρχουν δίσκοι στη μνήμη, το μήνυμα MEMORY EMPTY (ΜΝΗΜΗ ΑΔΕΙΑ) εμφανίζεται στο καντράν.
- Όταν η μνήμη κειμένου του CD σας είναι γεμάτη θα εμφανισθεί το μήνυμα MEMORY FULL (ΜΝΗΜΗ ΓΕΜΑΤΗ) μαζί με το μήνυμα FINALIZE CD. (ΟΛΟΚΛΗΡΩΣΕ τον δίσκο CD). Αν θέλετε να προσθέσετε δίσκο CD στη λίστα των δίσκων για τους οποίους έχετε αποθηκεύσει κείμενα, πρέπει να σβήσετε έναν δίσκο από τη λίστα ή να ολοκληρώσετε άλλο δίσκο («για τον οποίο έχετε αποθηκεύσει κείμενο»).
- MEMORY FULL/FINALIZE CD μπορεί επίσης να εμφανισθεί όταν καταργείτε την ολοκλήρωση δίσκου CDRW για τον οποίο είχατε αποθηκεύσει κείμενα (δείτε «κατάργηση ολοκλήρωσης δίσκων CDR W»). Πρέπει να κάνετε την ίδια ενέργεια (εξ) για να δημιουργήσετε χώρο στη μνήμη.

Λειτουργία μενού/ρυθμίσεις εγγραφής

D. Αυτόματη αύξηση τραγουδιών/υπομένου auto track.

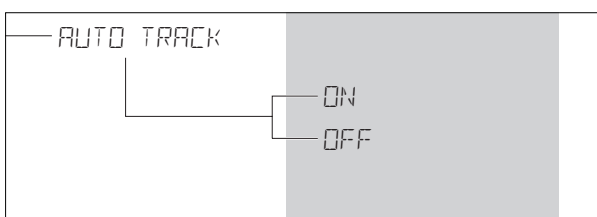

- 1 Πιέστε STORE/MENU.
→ **TEXT EDIT** εμφανίζεται στο καντράν.
- 2 Γυρίστε το κουμπί EASY JOG/ENTER για να επιλέξετε το υπομένου AUTO TRACK.
→ **AUTO TRACK** εμφανίζεται στο καντράν.
- 3 Πιέστε το κουμπί EASY JOG/ENTER για επιβεβαίωση.
→ **ON** εμφανίζεται στο καντράν.
- 4 Γυρίστε το κουμπί EASY JOG/ENTER για να επιλέξετε ενεργοποίηση ή απενεργοποίηση του υπομένου Auto Track.
 - Όταν επιλέξετε **ON** οι αριθμοί των τραγουδιών θα αυξάνονται αυτόματα κατά την εγγραφή.
 - Όταν επιλέξετε **OFF**, μπορείτε να αριθμήσετε εσείς τα γραφόμενα τραγούδια.

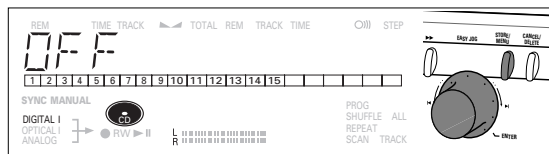

- 5 Πιέστε το κουμπί EASY JOG/ENTER για επιβεβαίωση.
→ **AUTO TRACK** εμφανίζεται στο καντράν.
- 6 Πιέστε STORE/MENU για αποθήκευση των ρυθμίσεων και επιστροφή στο υπομένου ή STOP ■ για έξοδο.

E. Balance (ισορροπία) (ενεργοποιείται μόνο κατά τη λειτουργία της Εγγραφής/Αναμονής).

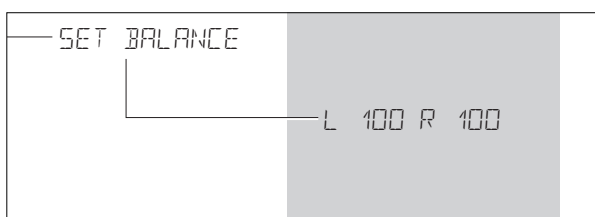

- 1 Πιέστε STORE/MENU.
→ **TEXT EDIT** εμφανίζεται στο καντράν.
- 2 Γυρίστε το κουμπί EASY JOG/ENTER για να επιλέξετε το υπομένου SET BALANCE.
→ **SET BALANCE** εμφανίζεται στο καντράν.
- 3 Πιέστε EASY JOG/ENTER για επιβεβαίωση.
→ **▲** και **L 100 R 100** εμφανίζονται στο καντράν.

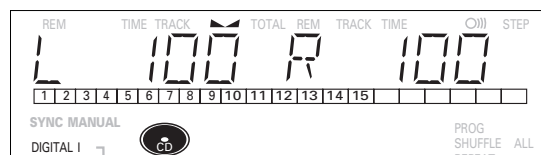

- 4 Ρυθμίστε την ισορροπία εγγραφής γυρίζοντας το κουμπί EASY JOG/ENTER.
 - Γυρίστε το κουμπί αριστερά: Η ένδειξη αριστερά (▲) μετρά προς τα κάτω, δεξιά προς τα πάνω.
 - Γυρίστε το κουμπί προς τα δεξιά: Η ένδειξη δεξιά (▲) μετρά προς τα κάτω, αριστερά προς τα πάνω.
- 5 Πιέστε το κουμπί EASY JOG/ENTER για επιβεβαίωση.
- 6 Πιέστε STORE/MENU για αποθήκευση των ρυθμίσεων.
Σημείωση: Η ρύθμιση της ισορροπίας δεν θα αποθηκεύεται μόνιμα.

Διόρθωση προβλημάτων

Αν η συσκευή σας CD recorder παρουσιάσει βλάβη, συνιστούμε να ελέγξετε πρώτα τα παρακάτω γιατί μπορεί να έχετε ξεχάσει κάτι πολύ απλό.

Προσοχή:

Σε καμία περίπτωση δεν πρέπει να προσπαθήσετε να επισκευάσετε τα δικαιώματα που σας παρέχει η εγγύηση

Πρόβλημα

- δυνατή λύση:

Δεν τροφοδοτείται με τάση

- βεβαιωθείτε ότι το κουμπί ON/OFF είναι στο ON (ο κόκκινος δείκτης LED ανάβει): αν το CD είναι σε αναμονή, πιέστε ένα από τα πλήκτρα για να ενεργοποιηθεί
- Βεβαιωθείτε ότι το καλώδιο τάσεως είναι σωστά συνδεδεμένο στην πρίζα.
- κλείστε το CD recorder (OFF) και ανοίξτε το αμέσως πάλι (ON).

Auto track δεν ενεργοποιείται

- ελέγξτε αν έχετε επιλέξει auto track on στο μενού.
- ελέγξτε αν υπάρχει παύση 2,7 δευτερολέπτων μεταξύ των τραγουδιών (αναλογική εγγραφή μόνο)
- ελέγξτε αν η συσκευή είναι συσκευή καταναλώνει μνε ψηφιακή έξοδο (output) σύμφωνα με το πρότυπο ήχου IEC.
- η συσκευή είναι DVD player (όχι πληροφορίες τραγουδιού)

Κανένας ήχος

- ελέγξτε τις συνδέσεις ήχου
- Αν χρησιμοποιείτε ενισχυτή, χρησιμοποιήστε άλλη πηγή

Ο ήχος του ενισχυτή είναι αλλοιωμένος

- ελέγξτε ότι η αναλογική έξοδος του CD Recorder δεν είναι συνδεδεμένη στην υποδοχή του ενισχυτή Phono

Η αναπαραγωγή δεν αρχίζει

- βεβαιωθείτε ότι η ετικέτα του CD είναι από πάνω
- καθαρίστε το δίσκο
- βεβαιωθείτε ότι ο δίσκος δεν είναι ελαττωματικός χρησιμοποιώντας άλλο δίσκο

Το τηλεχειριστήριο δεν λειτουργεί

- κατευθύνετε το τηλεχειριστήριο κατευθείαν προς το CD recorder
- ελέγξτε τις μπαταρίες και αλλάξτε τις αν χρειάζεται
- επιλέξτε πρώτα τη σωστή πηγή

Δεν λειτουργεί

- καθαρίστε το δίσκο
- ελέγξτε μήπως ο δίσκος CDRW είναι δίσκος του οποίου η ολοκλήρωση δεν έχει καταργηθεί
- βεβαιωθείτε ότι ο δίσκος μπορεί να εγγραφεί ή αλλάξτε τον αν χρειάζεται
- ο δίσκος δεν είναι δίσκος AUDIO (WRONG DISC = ΛΑΝΘΑΣΜΕΝΟΣ ΔΙΣΚΟΣ)
- επιλέχθηκε λανθασμένη είσοδος (input) Η ένδειξη εισόδου αναβοσβήνει (CHECK INPUT).
- η μνήμη κειμένου είναι γεμάτη (MEMORY FULL/FINALIZE CD). Η ολοκλήρωση του δίσκου CDRW πρέπει να καταργηθεί για εγγραφή. Σβήστε το κείμενο για άλλο δίσκο (ους) ή ολοκληρώστε άλλο δίσκο (ους) για να δημιουργήσετε χώρο στη μνήμη.

Η εγγραφή είναι αλλοιωμένη

- βεβαιωθείτε ότι το επίπεδο εγγραφής είναι σωστό

Παύση 20 δευτερολέπτων μεταξύ των εγγραφών

- Βλέπε Αυτόματη έναρξη εγγραφής

Η συσκευή δεν ανταποκρίνεται

- κλείστε και ανοίξτε τον διακόπτη ON/OFF στο εμπρός μέρος της συσκευής

BISC RECORDER εμφανίζεται στο καντράν

- έχει σημειωθεί διακοπή ρεύματος κατά την εγγραφή. Το CD recorder προσπαθεί να επισκευάσει το δίσκο
- αν εμφανισθεί η ένδειξη BISC ERROR στο καντράν, ο δίσκος δεν μπορεί να εγγραφεί άλλο και δεν μπορεί να ολοκληρωθεί. Αλλά μπορεί να παιχθεί ακόμη στο CD recorder ή σε άλλο CD recorder
- στο δίσκο CDRW, το τραγούδι που εγγράφεται χάνεται, αλλά περαιτέρω εγγραφή και ολοκλήρωση μπορεί να γίνει ακόμη

The products and services described herein are not necessarily available in all countries.
The specifications and design of this product are subject of change without notice.

Printed in Hungary.

© PHILIPS 2000
<http://www.philips.com>

All trademarks acknowledged.



3104 125 2281.2