

Audio CD Recorder

CDR770/771

- *Instructions for use*
- *Mode d'emploi*
- *Instrucciones de manejo*
- *Bedienungsanleitung*
- *Gebruiksaanwijzing*
- *Istruzioni per l'uso*
- *Brugsanvisning*
- *Bruksanvisning*
- *Käyttöohje*
- *Manual de utilização*
- *Οδηγίες χρήσεως*
- *Instrukcja obsługi*



Let's make things better.



PHILIPS

Indholdsfortegnelse

GENERELLE OPLYSNINGER OG DISKE

Velkommen	174
Om denne vejledning	174
Tekniske data	174
Diske til optagelse	175
Diske til afspilning	175
Vedligeholdelse	175
Tilbehør	175

KONTROLKNAPPER OG TILSLUTNINGER

Kontrolknapper på forsiden	176
Tilslutninger på bagsiden	176

DISPLAY

DISPLAY-forklaring	177
Meddelelser på DISPLAYET	177
Meddelelser i MENUEN	178

INSTALLATION

Tilslutninger generelt	179
Analoge tilslutninger	179
Digitale koaksialtilslutninger	180
Digitale optiske tilslutninger	180
Strømforsyning	181
Installationsanbefalinger	181
Indsætning af batterier i fjernbetjeningen	181

FJERNBETJENINGEN

Fjernbetjeningens kommandoer	182
Indsætning af diske	182

OPTAGELSE

Bemærkninger om optagelse	183
Optagelsestilstande	183
Automatisk start af optagelse	184
Manuel optagelse	185
Færdiggørelse af CDR- & CDRW-diske	186
Annullering af færdiggørelse af CDRW-diske	186
Sletning af CDRW-diske	187

AFSPILNING

Afspilning af en CD	188
Valg af et spor	188
Søgning	189
Shuffle (afspilning i vilkårlig rækkefølge)	189
Genafspilning af CD, spor eller program	189

PROGRAMMERING

Bemærkninger om programmering	190
-------------------------------------	-----

MENU-TILSTAND/CD-TEKSTINPUT

Bemærkninger til MENU-tilstand	191
Sådan bruges MENU	191
A. Tekstinput	192
B. Sletning af tekst	192
C. Efterse CD-teksthukommelse	193
D. Automatisk sporforøgelse	194
E. Balance	194

PROBLEMLØSNING

Fejlsøgning	195
-------------------	-----

Velkommen!

Tak fordi du købte denne Philips Compact Disc optager.

I firserne opfandt Philips et nyt audiosystem - compactdisken. CD'en åbenbarede nye dimensioner af digital lyd og gjorde lytteglæden endnu større. Compactdisk-teknologien tillader en høj kontrast såvel i stærke som i stille lydpassager, med perfekt kanaladskillelse. Philips har nu videreudviklet compactdisk-teknologien og resultatet er CD-optageren.

Med Deres Philips CD-Recordable/ReWritable optager, kan du optage, afspille og slette dine egne compactdiske i høj kvalitet, hvilket kun er begrænset af love om kopiering. Du kan naturligvis også afspille alle forhåndsindspillede compactdiske med denne CD-optager.

Bemærk: I Det forenede Kongerige og bestemte Commonwealth-lande kræves der ved brug af Philips CD-Recordable/Rewritable-optager, som vist eller foreslået i denne vejledning, muligvis tilladelse fra ophavsrethaverne.

Om denne vejledning

Denne vejledning indeholder betjeningsanvisninger for CD-optageren. Der gælder følgende konventioner i vejledningen:

- Figurer (**1**) i teksten angiver en rækkefølge af handlinger, der er nødvendige til at udføre en bestemt handling;
- Pilene (→) angiver optagerens reaktion;
- Punkterne (•) leder opmærksomheden til bemærkninger, tips eller særlige valgmuligheder inden for en rækkefølge af handlinger. Anvisninger, der er mærket med punkter, er ikke nødvendige til betjeningen.

Tekniske data

Ret til ændringer uden varsel forbeholdes.

Generelt

Strømforbrug	15 W
Strømforbrug i Standby-modus	6 W
Driftstemperatur	5-35°C
Vægt	4 kg
Mål	435 x 310 x 88 mm

Audio

Frekvensområde	20 Hz-22.050 Hz
Playback S/N (A-vægtet)	100 dB
Playback S/N	100 dB
Dynamisk område ved playback CDR	95 dB
Total harmonisk forvrængning ved playback CDR	88 dB = 0.0039 %
Kanaladskillelse	100 dB
Optagelse S/N (A-vægtet)	98 dB
Optagelse S/N digital uden SRC	lig med kilde
Dynamisk område ved optagelse	92 dB
Total harmonisk forvrængning + støj ved optagelse	85 dB (0.0056%)

Diske til optagelse

Der skal anvendes specielle audiodiske til optagelse (kun til musik). Disse diske er forsynet med logoerne som vist nedenfor. Teksten 'DIGITAL AUDIO' er synlig!

Din optager bruger to typer af diske til optagelse:

- **CD-Audio Recordable** (CDR) diske:

Når disse diske er helt optaget og færdiggjort, kan de afspilles på alle CD-afspillere og CD-optagere.



- **CD-Audio ReWritable** (CDRW) diske:

Der kan optages, slettes og optages på dem igen hundredvis af gange. Når de er færdiggjort, kan de afspilles på **CDRW kompatible CD-afspillere** og CD-optagere.

I løbet af 1999 vil de fleste Philips CD-afspillere og -optagere være CDRW kompatible.



Vigtigt:

For at sikre en upåklagelig funktion af apparatet, anbefaler vi kun at bruge **Philips** audio CDR og audio CDRW diske.

Diske til afspilning

Din CD-optager kan afspille:

- Alle forhåndsindspillede audio-CD'er.
- Alle audio CDR og audio CDRW diske.

Bemærk: CDR(W) diske optaget med en computer kan kun anvendes, når de behandles i overensstemmelse med audiostandarden (IEC958: Forbrugerdel). Kun til engangsoptagelse!

Vedligeholdelse

Når der optages, er det meget vigtigt at anvende diske, der er fri for støvpartikler og ridser.

For at rense en compactdisk, skal den aftørres i en lige linie fra centret mod kanten med en blød, trævlefri klud. Vær opmærksom på, at rengøringsmidler kan beskadige disken! Skriv kun på den trykte side af en CDR eller en CDRW, og skriv kun med en blød filtpen.

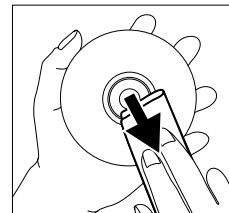

Rens CD-optageren med en blød, let fugtig trævlefri klud. Brug ikke rengøringsmidler, da de kan have en ætsende virkning.



Udsæt ikke CD-optageren, batterierne eller compactdiskene for fugt, regn, sand eller ekstrem varme (forårsaget af et opvarmingsapparat eller direkte sollys).

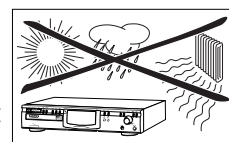

Hold altid diskskuffen lukket for at undgå støv på linserne.

Linserne kan dugge til, hvis CD-optageren pludselig flyttes fra kolde til varme omgivelser. Afspilning af compactdiske er ikke mulig i sådanne tilfælde. Lad CD-optageren stå i varme omgivelser, indtil fugten er fordampet.

Tilbehør

- 2 analoge audiokabler (med røde og hvide stik)
- 1 digitalt koaksialkabel (med sorte stik)
- Strømledning
- 2 batterier
- Fjernbetjening
- Garanti

KONTROLKNAPPER OG TILSLUTNINGER

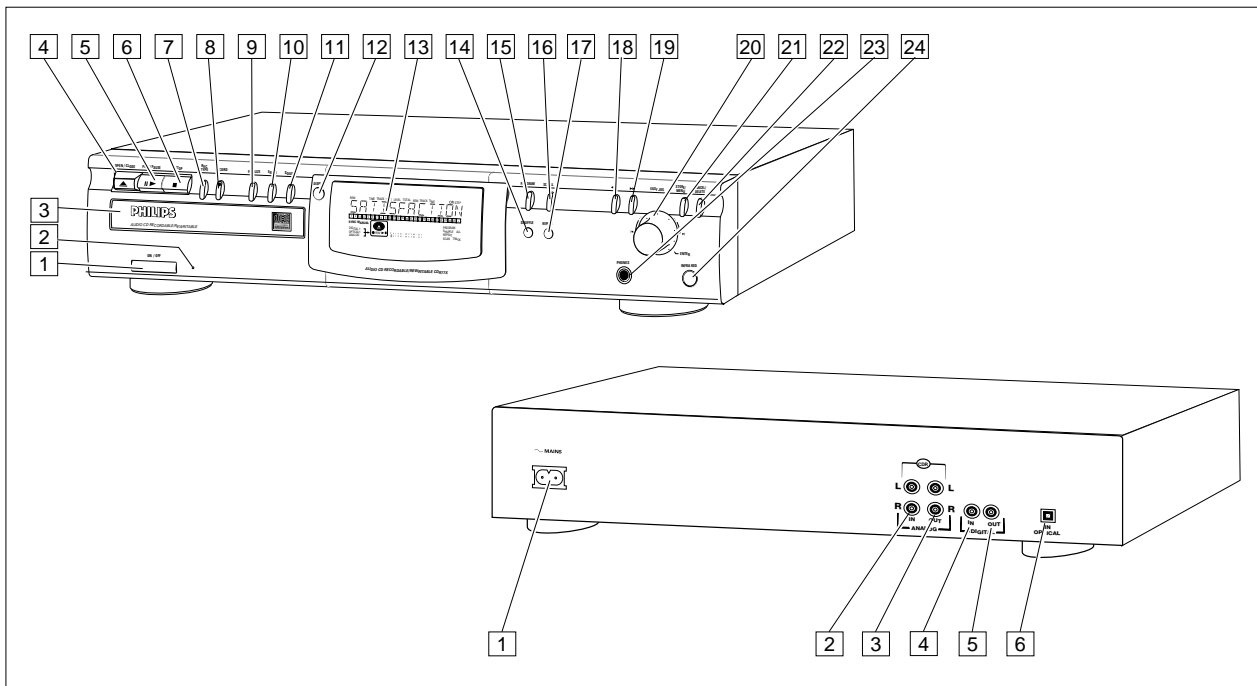

Kontrolknapper på forsiden

- 1 **ON/OFF** tænder og slukker CD-optageren
- 2 Standby indicator
- 3 Diskskuffe
- 4 **OPEN/CLOSE** ▲ åbner/lukker diskskuffen
- 5 **PLAY/PAUSE** ► || starter/afbryder afspilning eller optagelse
- 6 **STOP** ■ stopper/fjerner et program
- 7 **REC(ord) TYPE** vælger optagelsestilstande
- 8 **RECORD** starter optagelse, færdiggørelse og sletning
- 9 **FINALIZE** vælger FÆRDIGGØR-modus
- 10 **ERASE** vælger Slettetilstand (cd eller spor)
- 11 **SOURCE** vælger optagelseskilden
- 12 **DISPLAY** vælger displayinformation, permanent tekstrulning og tid
- 13 Display Infoskærm
- 14 **SHUFFLE** afspiller CD(RW) eller program i vilkårlig rækkefølge
- 15 **PROGRAM** åbner/lukker programmeringshukommelsen
- 16 **SCROLL** aktiverer tekstrulning i displayet (en gang)
- 17 **REPEAT** gentager afspilning (alle, program eller spor)
- 18 ◀◀ - søger baglæns
- markørstyring i REVIDER MENU/PROGR.-modus
- 19 ▶▶ - søger fremad
- markørstyring i REVIDER MENU/PROGR.-modus
- 20 ◀ **EASY JOG** ▶ - forrige/næste spor (programtil (rotér)
- styring af optagelsesniveau (optagelse)
- vælg indstillinger (menu til)

- ENTER** (tryk) - afspiller udvalgte spors
- vælger indstillinger i MENU-modus
- programmerer sporumre
- 21 **STORE/MENU** skifter til MENU-modus
- gemmer MENU-indstillinger
- 22 **CANCEL/DELETE** sletter spor fra et program
- sletter tekst i MENU-moduse
- vender tilbage til et højere niveau i menuen
- 23 **PHONES** bøsning til hovedtelefoner
- 24 **IR sensor** modtager signaler fra fjernbetjeningen

Bemærk: Medmindre andet er angivet, findes alle kontrolknapper på CD-optagerens forside. Hvis de findes på fjernbetjeningen, kan de tilsvarende knapper også bruges efter at have valgt CD-optager eller separat CD-afspiller ved at trykke på CDR eller CD.

Tilslutninger på bagsiden

- 1 Tilslutning til strømforsyning
- 2 **ANALOG IN** tilslutter til line output-udgangen på en forstærker (venstre og højre)
- 3 **ANALOG OUT CDR** tilslutter til line input-indgangen på en forstærker (venstre og højre)
- 4 **DIGITAL IN** tilslutter til den digitale koaksiale udgang på en ekstern CD-afspiller
- 5 **DIGITAL OUT CDR** tilslutter til den digitale koaksiale indgang på eksempelvis en forstærker eller en optagelsesenhed
- 6 **OPTICAL IN** tilslutter til den digitale optiske udgang på en ekstern CD-afspiller

DISPLAY-forklaring

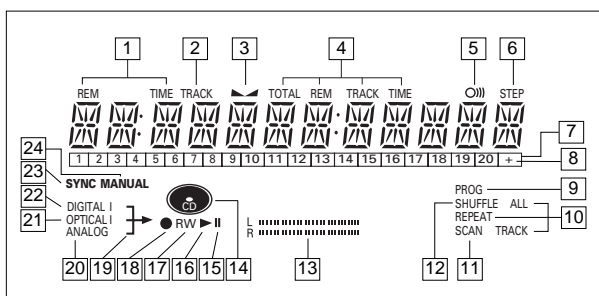

- 1 **REM TIME**resterende tid
- 2 **TRACK**spornummer
- 3 **▲▼** Balance (lyser under balancejustering)
- 4 **TOTAL REM TRACK TIME** total eller resterende tid af disk eller spor
- 5 **O)))** fjernbetjening er aktiv
- 6 **STEP** angiver antal af spor i et program
- 7 **Track bar** angiver:
 - spor på en disk eller i et program- track in play
 - spor der afspilles
- 8 **+ 20** disk eller program indeholder mere end 20 spor
- 9 **PROG(ram)** blinker under programmering/lyser i PROGRAM-modus
- 10 **REPEAT TRACK/ALL** lyser, når et spor/hele disken (eller programmet) gentages
- 11 **SCAN** lyser, når de første 10 sekunder af hvert spor afspilles
- 12 **SHUFFLE** afspiller sporene i vilkårlig rækkefølge
- 13 **L/R II** Udstyringsindikator, angiver audiosignalets niveau
- 14 **CD** CD indsat (en forhåndsindspillet eller færdiggjort CD eller en færdiggjort CDR eller CDRW disk)
- 15 **II** pause-funktionen er aktiv
- 16 **▶** lyser under afspilning
- 17 **R(W)** ikke færdiggjort CDR(W) disk indsat
- 18 **●** lyser under optagelse
- 19 **↵** lyser under optagelse
- 20 **ANALOG** analogt input valgt
- 21 **OPTICAL I** optisk input I valgt til ekstern optagelse
- 22 **DIGITAL I** digitalt input I valgt til ekstern optagelse
- 23 **SYNC** synkroniseret optagelse er aktiv
- 24 **MANUAL** manuel optagelse er aktiv

Meddelelser på DISPLAYET

Meddelelser, som er vist og forklaret her, kan vises på displayet for at vejlede dig.

Generelt

- READING læser oplysninger på disken
- OPEN vises, når diskskuffen åbnes
- CLOSE vises, når diskskuffen er lukkes
- NO DISC ingen disk indsat, disken kan ikke aflæses eller disken er indsat forkert
- PROG FULL programmet er fuldt
- INSERT DISC indsæt en disk eller indsæt den rigtigt
- WRONG DISC den indsatte disk er ikke nogen audio CD
- UNFINALIZED ikke færdiggjort CDR(W)
- MEMORY xx%/o angiver den mængde teksthukommelse, der bruges til ikke- færdiggjorte diske

Optagelse

- WAIT - når STOP ■ trykkes under en optagelse
- - når STOP ■ trykkes ved optagelse af de første 4 sekunder af et spor
- UPDATE opdaterer diskindholdet
- DISC FULL ikke flere optagelser mulig
- DIGITAL 1 digitalt koaksialt input 1 valgt
- OPTICAL digitalt optisk input valgt
- ANALOG analogt input valgt
- COPY PROTECT kopieringsbeskyttelse - ingen digital optagelse mulig af den tilsluttede kilde
- NOTFINALIZED vises, når diskskuffen åbnes ved indsætning af en ikke færdiggjort disk
- MAKE CD starter synkroniseret optagelse af en hel CD og AUTO FINALIZE-funktionen
- RECORD DISC start af synkroniseret optagelse af en hel disk
- RECORD TRACK start af synkroniseret optagelse af et enkelt spor
- REC MANUAL start af manuel optagelse valgt
- xx dB udstyringsniveauet er ved at blive justeret
- ERASE TRACK vises, når et eller flere spor slettes
- ERASE DISC vises, når en disk slettes
- FINALIZE CD vises, når en disk færdiggøres
- FINALIZED vises ved forsøg på at færdiggøre en disk, der allerede er færdiggjort
- CHECK INPUT vises, når RECORD trykkes og ingen digital kilde kunne detekteres
- xx xx ERASE tidsnedtælling ved sletning af et spor eller en disk
- xx xx FINAL tidsnedtælling ved færdiggørelse af en disk

DISPLAY

- PRESS RECORD**for at starte manuel optagelse, færdiggørelse eller sletning
- START SOURCE**starter synkroniseret optagelse fra en kilde (f.eks. CD-afspiller)
- FINALIZED CD**vises ved forsøg på at optage på en færdiggjort CDR eller en forhåndsindspillet CD
- UNFINALIZE/**vises ved forsøg på at optage på en færdiggjort CDRW
- PRESS ENTER**på at optage på en færdiggjort CDRW
- PROF SOURCE**vises når en professionel kilde er tilsluttet

Play

- PROGRAM**PROGRAM-modus er valgt
- ALBUM TITLE**efterfølges af titel på album
- TRACK TITLE**efterfølges af titel på spor
- ALBUM ARTIST**efterfølges af navn på kunstnerens album
- TRACK ARTIST**efterfølges af navn på kunstnerens spor

Øvrige

- NO AUDIO TR**vises, når optageren indsætter et dataspor under optagelsen
- FINALIZE CD**laserkalibrering udføres 96 gange. Funktionen FINALIZE CD skal bruges
- INITIALIZING**vises under laser strømkalibrering for ikke-færdiggjorte diske
- DISC RECOVER**vises under genoprettelse af disk efter et strømsvigt
- OPC ERROR**Fejl under OPC-procedure (OPC = Optimum Power Calibration)
- RECORD ERROR**fejl ved optagelse i MENU-modus
- DISC ERROR**vises ved forsøg på at optage på eller færdiggøre en genoprettet disk
- MEMORY FULL/**Vises når teksthukommelsen er fuld. For at tilføje en CD til listen, skal disken først færdiggøres
- NOT POSSIBLE**når man prøver at slette en CDR

Meddelelser i Menuen - Se Menu Modus

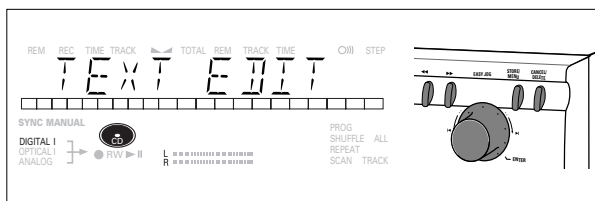

Menu-meddelelser

- NO TRACKS**vises ved forsøg på at redigere tekst til en disk uden spor
- TEXT EDIT**vises ved skift til Text Edit-modus (tekstredigering)
- ALBUM ARTIST**vises ved redigering eller sletning af en kunstners navn
- ALBUM TITLE**vises ved redigering eller sletning af en titel
- ARTIST TR N**vises ved redigering eller sletning af en kunstners navn pr. spor
- TITLE TR N**vises ved redigering eller sletning af en titel pr. spor
- TEXT ERASE**vises, når TEXT ERASE-tilstand vælges
- ALL TEXT**vises, når ALL TEXT-tilstand vælges
- ERASE OK**vises, når sletning skal bekræftes med ENTER-tasten
- ERASE ALL OK**vises, når sletning skal bekræftes med ENTER-tasten
- ERASE MEMORY**vises, når optageren venter på bekræftelse ved sletning af en disk
- MEMORY VIEW**vises, når visning af tekst pr. ikke-færdiggjort disk i hukommelsen vælges
- MEMORY EMPTY**vises, når REVIEW er valgt og ingen tekst er i hukommelsen
- AUTO TRACK**vises, når aktivering/deaktivering af Auto Track increment (automatisk forøgelse af spor) vælges
- ON**vises, når automatisk forøgelse af spor er aktiveret
- OFF**vises, når automatisk forøgelse af spor er deaktiveret
- SET BALANCE**vises, når BALANCE vælges
- NO TEXT**vises, når ingen tekst er gemt for disken

Tilslutninger generelt

CD-optageren har følgende indgange til optagelse:

- Digital optisk indgang.
- Digital koaksial indgang.
- Analog indgang.

CD-optageren har følgende udgange til afspilning:

- Digital koaksial udgang.
- Analog udgang.

Vi anbefaler, at du tilslutter disse til CD-indgangen på din forstærker.

De tilslutninger, du laver, afhænger af mulighederne af dit audio-udstyr. Der henvises til brugervejledningen fra det andet audio-udstyr.

Digitale optagelser (optiske eller koaksiale) giver den bedste ydeevne i audio og anvendelse (f.eks. auto track).

(Den digitale optiske tilslutning er mindre følsom overfor eksterne forstyrrelser.)

Hvis udstyret ikke har nogen digitale tilslutninger, sørger den integrerede analog-digital-omformer af høj kvalitet for, at der er en meget god audio-ydeevne, når der laves optagelser fra den analoge indgang.

Playback via den digitale koaksiale udgang på CD-optageren giver den bedste audio-ydeevne.

Hvis udstyret ikke har digitale tilslutninger, sørger den integrerede digital-analog-omformer for en udmærket lyd kvalitet via den analoge udgang.

Vi anbefaler altid at lave både digitale og analoge tilslutninger. På den måde kan du altid lave analoge optagelser, når digital optagelse ikke er mulig.

Nedenfor findes en beskrivelse over de mest almindelige måder at tilslutte CD-optageren på. Hvis du stadig har problemer med tilslutningerne, kan du altid henvende dig til Philips kundeservice i dit land.

Analoge tilslutninger

Der kræves en analog tilslutning til afspilning af compactdiske (brug kabel ②) og til optagelse fra eksterne analoge kilder (brug kabel ①).

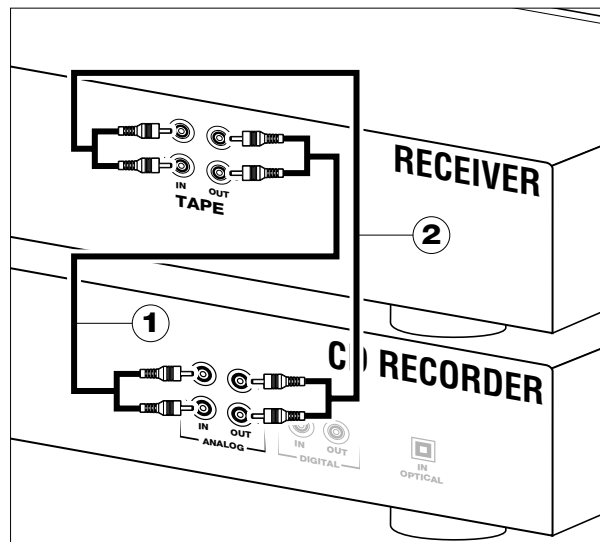

Brug de audiokabler, der fulgte med CD-optageren. Tilslut de røde stik i R-bøsningerne og de hvide stik i L-bøsningerne.

- 1 Til optagelse tilsluttes kabel ① mellem CD-optagerens ANALOG IN-bøsningerne og forstærkerens CDR LINE- eller TAPE OUT-bøsninger.

Bemærk: For at optage direkte fra en CD-afspiller skal CD-optagerens analoge indgang tilsluttes til CD-afspillerens analoge udgang.

- 2 Til afspilning tilsluttes kabel ② mellem CD-optagerens ANALOG OUT-bøsningerne og forstærkerens indgangsbøsninger, f.eks. TAPE IN, CDR eller AUX.

Bemærk: Anvend aldrig PHONO-indgangen.

INSTALLATION

Digitale koaksialtilslutninger

En digital koaksialtilslutning kræves kun, når du vil optage fra en CD-afspiller med en digital koaksial udgang.

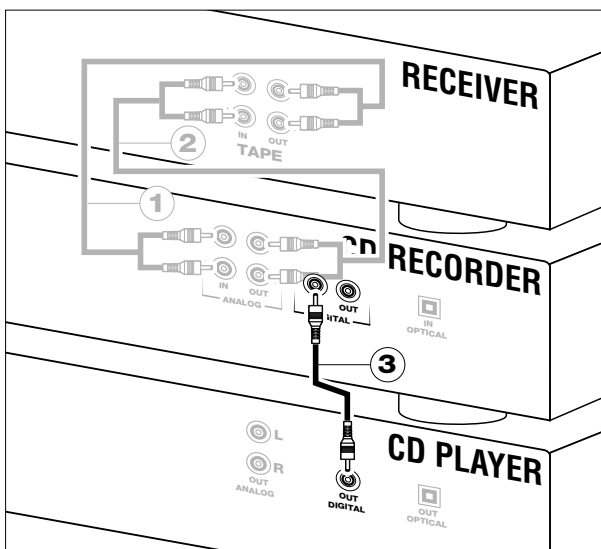

Brug det digitale koaksiale kabel, der fulgte med.

- 1 Til optagelse tilsluttes kabel ③ mellem CD-optagerens DIGITAL IN-bøsning og en CD-afspillers DIGITAL OUT-bøsning.

Bemærk: Din CD-optager er udstyret med en digital koaksial udgang (DIGITAL OUT). Denne udgang kan anvendes til digitalt playback.

Digitale optiske tilslutninger

En digital optisk tilslutning kræves kun, når du vil optage fra en CD-afspiller med en digital optisk udgang.

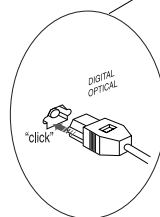
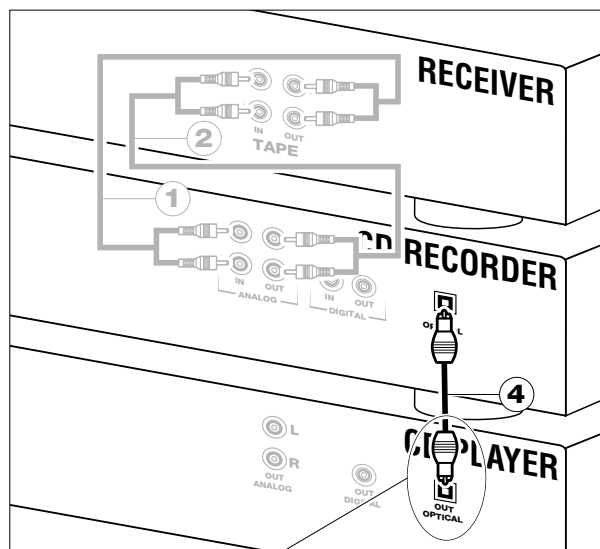

Når du tilslutter et digitalt optisk kabel, skal du forvise dig om, at det er isat helt, indtil du hører et klik.

- 1 Fjern støvhætterne fra den digitale optiske tilslutning. (Vi anbefaler, at du gemmer hætterne.)
- 2 Til optagelse tilsluttes et lysleder-kabel ④ mellem CD-optagerens digitale optiske indgang og en CD-afspillers digitale optiske udgang.

Bemærk: Til afspilning skal den digitale koaksiale udgang eller den analoge udgang være tilsluttet til en forstærker.

Strømforsyning

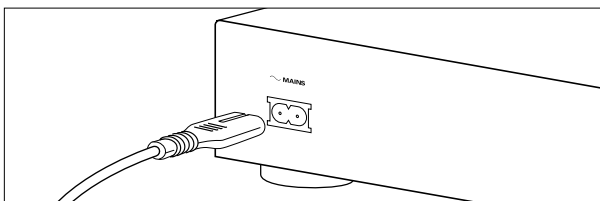

1 Sæt det netkabel, der følger med, i CD-optagerens MAINS-stik og slut den derefter til lysnettet.

2 Tryk på ON/OFF.
→ CD-afspilleren tændes.

Bemærk:

- Hvis CD-afspilleren er i Standby-tilstand (rød lysdiode lyser), kan man trykke på en vilkårlig tast for at aktivere afspilleren.
- Netafbryderen er sekundært indkoblet og afbryder ikke strømmen fra nettet.
- Den indbyggede netdel er derfor tilsluttet til lysnettet så længe nestikket sidder i stikkontakten.

Installationsanbefalinger

- Stil CD-optageren på en solid, vibrationsfri overflade.
- Opstil ikke CD-optageren i nærheden af en varmekilde eller i direkte sollys.
- Anvend ikke CD-optageren under ekstremt fugtige vilkår.
- Hvis CD-optageren er placeret i et kabinet, skal du sørge for, at der er 2,5 cm fri plads på alle sider af CD-optageren for at sikre tilstrækkelig ventilation.

Vigtigt:

- Cd-optageren må ikke stilles på andet udstyr, som kan opvarme CD-optageren (f.eks. tuner/radio eller forstærker).

Indsætning af batterier i fjernbetjeningen

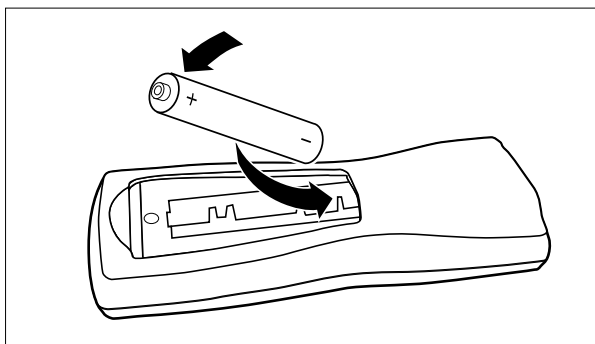

1 Åbn dækslet til batterirummet.

2 Indsæt de 2 batterier ("AA", LR-6 eller UM-3, der medfulgte) som vist.

3 Sæt dækslet på plads.

Bemærk: Vi anbefaler, at der anvendes 2 batterier af samme type og tilstand.

Batterier indeholder kemiske stoffer, så de skal bortskaffes i henhold til de miljøforskrifter, der gælder for dit område.

FJERNBETJENINGEN OG DISKE

Kommandoer på fjernbetjeningen

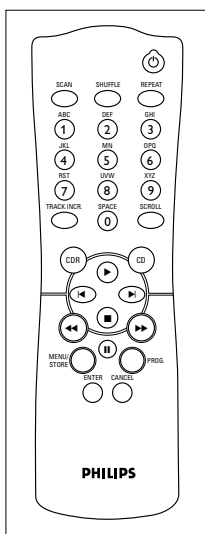

- STANDBY**skifter til Standby/On
- SCAN**afspiller de første 10 sekunder på hvert spor
- SHUFFLE**afspiller CD(RW) eller program i vilkårlig rækkefølge
- REPEAT**gentager afspilning
- Nummer-/alfabetiske taster 0 - 9**.....
- vælger et spor efter nummer
- vælger tegn til indtastning af tekst
- TRACK INCR(ement)**.....
.....forøger sporumrene under optagelse
- SCROLL**aktiverer tekstrulning på displayet

- CDR**vælger CD-optageren
- CD**vælger CD-afspilleren; kan også bruges til styring af en separat Philips CD-afspiller
- ▶** starter afspilning af CD(RW)
- ◀** forrige spor (afspilnings- og programmeringstilstand)
- ▶|** næste spor (afspilnings- og programmeringstilstand)
- stopper CD(RW) og sletter et program
- ◀◀** - søger baglæns
- markørstyring i MENU-modus/
Prog. review
- ▶▶** - søger fremad
- markørstyring i MENU-modus/
Prog. review
- ||** afbryder afspilning/optagelse af CD(RW)
- MENU/STORE** starter MENU-modus
- gemmer indstillingerne for menu
- PROG.(ram)**åbner/lukker programhukommelse
- ENTER** - vælger indstillinger i MENU-modus
- programmerer sporumre
- starter afspilning af det valgte spor
- CANCEL** sletter spor fra et program
- sletter tekst i MENU-modus
- går tilbage til et højere niveau i menuen

Indsætning af diske

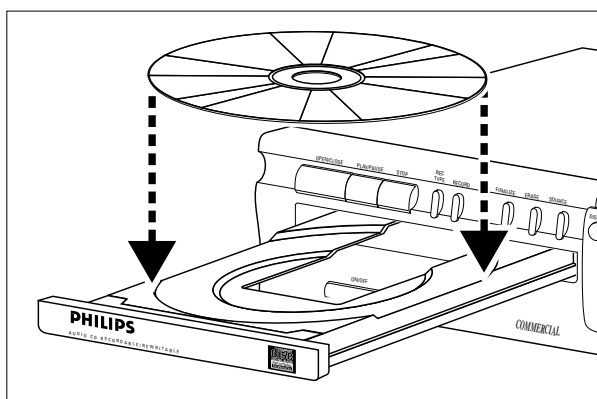

- Tryk på tasten OPEN/CLOSE for at åbne diskskuffen.
→ OPEN lyser.
- Indsæt en CD, CDR eller CDRW i fordybningen i diskskuffen. Vær opmærksom på, at compactdisken indsættes med etiketten opad.
- Tryk på tasten OPEN/CLOSE for at lukke diskskuffen (se også afsnittet Afspilning af en CD).
→ CLOSE lyser, efterfulgt af READING og displayet viser, hvilken type disk, der er indsat.

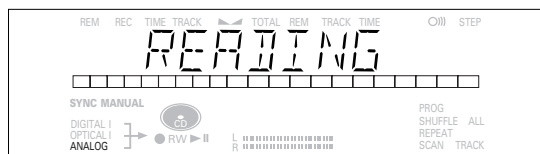

- Hvis der indsættes en blank eller delvist optaget CDR eller en ikke-færdiggjort CDRW, kalibrerer CD-optageren disken til optimal optagelse. Under denne proces vises der først INITIALIZING i displayet og derefter antallet af audiospor. Kalibreringen kan tage op til 25 sekunder.



- Hvis en CDR(W) er færdiggjort, vises der **CD** på displayet.
- Hvis CD-tekst er tilgængelig, vises TITLE/ARTIST (titel/kunstner). Gælder kun for CD-optageren

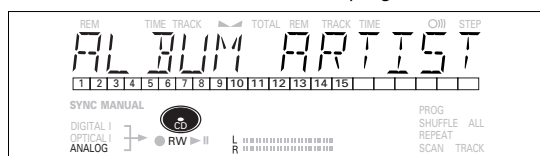

Bemærk:

- Kun Audio CD'er kan bruges. Hvis en ikke-audio CD indsættes, viser displayet **WRONG DISC/USE AUDIO CD**.
- For at optage er det vigtigt at den tomme CD er helt fri for støv og ikke er ridset. (se vedligeholdelse)

Bemærkninger om optagelse

Du vil snart opdage, hvor nemt det er at lave dine egne compactdiske.

Ikke desto mindre er det en god idé først at anvende en CDRW ved dit første forsøg på at lave en egen CD.

- Hvis disken er en CDRW, som allerede er færdiggjort, skal først alt indhold på den slettes.
- Fremgangsmåden ved optagelsen er den samme for CDR og CDRW.
- Hvis der allerede er optagelser på disken, søger CD-optageren automatisk frem til slutningen af det sidste spor således, at optagelsen kan starte herfra.
- CD-tekst kan tilføjes en optagelse i STOP-tilstand eller under optagelsen.
- CD-tekst kan ikke optages fra en ekstern CD-afspiller. (Tekstinformation findes ikke i CD-afspillerens udgangssignal.)
- Der skal være mindst 7 sekunders optagelsestid tilbage på disken, ellers kan man ikke få adgang til optagelsesstandby-modus. I så tilfælde vises *DISC FULL* i displayet.
- Hvis displayet indikerer *COPY PROTECT* (kopieringsbeskyttelse), kan der ikke laves nogen digital optagelse af kildematerialet. Optagelse vil ikke starte.
- **Serial Copy Management System (SCMS)** tillader kun digital optagelse under bestemte betingelser:
 - Dette betyder, at det ikke er muligt at lave en digital kopi fra en digital kopi.
 - Analoge optagelser er altid mulige!
 - Antallet af optagelser fra originalen er ubegrænset.
- Der kan optages maksimalt 99 spor på en disk. Den mindste tilladelige sporelængde er 4 sekunder.
- Optagelser fra DAT- eller DCC-afspillere stopper ikke altid automatisk.

Vigtigt:

Hvis du vil afspille den optagede CDR disk på en almindelig CD-afspiller, skal den først færdiggøres. Se afsnittet Færdiggørelse af diske.

Færdiggjorte CDRW diske kan kun afspilles på CDRW kompatible CD-afspillere.

Brug ikke *REC MANUAL* til optagelse fra CD-vekslere.

Optagelsestilstande

Din CD-optager har flere forskellige optagelsestilstande.

- *RECORD DISC* - til at lave en synkroniseret optagelse af hele disken eller hele programmet ved at starte kilden.
- *RECORD TRACK* - til at lave en synkroniseret optagelse af et enkelt spor ved at starte kilden.
- *REC(ord) MANUAL* - til manuel optagelse ved at trykke på tasten RECORD.
- *MAKE CD* - til at lave en synkroniseret optagelse af en hel CD eller et program ved blot at starte kilden. Færdiggørelsen sker automatisk. (aktiv ved digitale optagelser.)

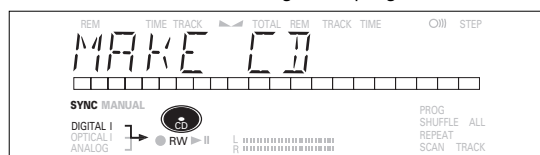

Nogle bemærkninger om optagelser:

- Når funktionen Auto track er aktiveret (ON), (hvilket er standardindstillingen), øges sporumrene automatisk under optagelsen.
- Ved først at programmere kilden, kan der optages en kompilation.
- Hvis en færdiggjort CD lægges ind i CD-optageren, vises *FINALIZE CD*, når der trykkes på REC TYPE. Optagelse er ikke mulig.
- Hvis der indsættes en færdiggjort CDRW i CD-optageren, vises *UNFINALIZE* og *PRESS ENTER*, når der trykkes på REC TYPE. Når der trykkes på ENTER, slettes alt indhold fra disken.

Automatisk start af optagelse

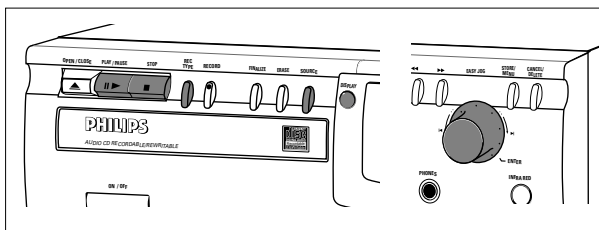

Med denne funktion kan man nemt og hurtigt lave optagelser fra en CD. Sporforøgelse detekteres automatisk i kildematerialet. Sporforøgelse kan ikke tilføjes automatisk. I analogt kildemateriale detekteres automatisk en pause på 2.7 sekunder eller længere som en sporforøgelse.

Vigtigt:

- Optagelser fra CD-vekslere bør altid startes i en af tilstandene RECORD DISC, RECORD TRACK eller MAKE CD

Klargøring til automatisk start af optagelse

- 1 Forvis dig om, at disken er fuldstændig fri for støvpartikler og ridser.
- 2 Tryk flere gange efter hinanden på Source (afhængig af den anvendte tilslutning), indtil:
 - DIGITAL I, OPTICAL I eller ANALOG a lyser og DIGITAL 1, OPTICAL eller ANALOG vises i displayet.

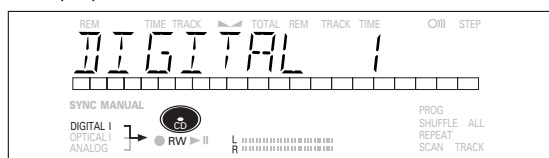

- 3 Tryk på REC TYPE, når CD-optageren er stoppet,
 - én gang: for at vælge 'RECORD DISC' (Optag disk);
 - to gange: for at vælge 'RECORD TRACK' (Optag spor);
 - fire gange: for at vælge 'MAKE CD' (aktiv ved digitale optagelser);
 → L og SYNC begynder at blinke og displayet viser det pågældende valg.

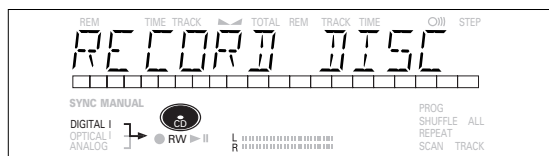

- Hvis displayet viser DIGITAL I, er den digitale forbindelse ikke korrekt.

Start af optagelse

- 1 Tryk på PLAY på den valgte kilde for at starte optagelsen.
 - CD-optageren starter automatisk med at optage og L lyser vedvarende.
- Hvis du imidlertid starter kilden under afspilning af et spor, starter optagelsen i begyndelsen af det næste spor eller efter 2.7 sekunders pause ved analoge optagelser.
- Tryk på DISPLAY for at tjekke den forløbne optagelsestid. (Dette er også muligt under optagelse.)
- EASY JOG/ENTER-knappen kan bruges til at justere optagelsesniveauet.
- Optageren stopper automatisk.
- 2 Tryk STOP på CD-optageren for at stoppe optagelsen manuelt.
 - UPDATE lyser og SYNC og L går ud.
- Hvis STOP ■ er blevet trykket på inden for 3 sekunder efter at have trykt på PLAY, udføres der ikke nogen optagelse.
- Tryk på PAUSE på CD-optageren.
 - L lyser. (Autostart-optagelse er deaktiveret.) For at fortsætte trykkes på RECORD på CD-optageren.

Efter optagelse vises der UPDATE i displayet i flere sekunder.

Bemærk:

- Optagelser fra DAT, DCC eller analoge kilder ophører kun efter 20 sekunders pause.
- Autotrack er altid aktiv.

Vigtigt:

Hvis du vil afspille den optagede CDR disk på en almindelig CD-afspiller, skal den først færdiggøres. Se afsnittet Færdiggørelse af diske.

Færdiggjorte CDRW diske kan kun afspilles på CDRW kompatible CD-afspillere.

Manuel optagelse

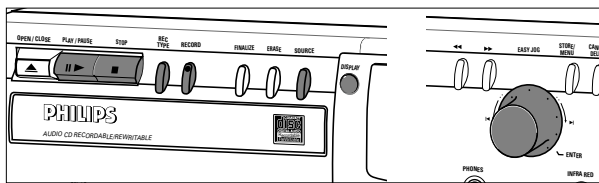

Vigtigt:

- Optagelse fra CD-vekslere skal altid startes i en af tilstandene RECORD DISC, RECORD TRACK eller MAKE CD.
- Lav kun analoge optagelser, når digital optagelse ikke er mulig.

Forberedelse til manuel optagelse

1 Forvis dig om, at disken er fuldstændig fri for ridser eller støvpartikler.

2 Tryk flere gange på SOURCE (afhængig af den anvendte tilslutning), indtil:

→ DIGITAL I, OPTICAL I eller ANALOG a lyser og DIGITAL 1, OPTICAL eller ANALOG vises i displayet.

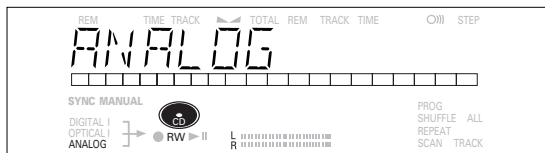

- Når funktionen Auto Track er slået til (standardindstilling), forøges sporumrene automatisk under optagelsen.
- For at slå funktionen Auto Track fra, skal du skifte til MENU-modus. Hvis du vil forøge sporumrene manuelt, skal du på fjernbetjeningen trykke på TRACK INCR(ement). For yderligere anvisninger herom, se MENU-modus.

ON (AUTO): Sporumrene overtages automatisk fra det digitale kildemateriale eller efter 2,7 sekunders stilhed under analogoptagelse.

OFF (MANUAL): Sporumrene kan forøges manuelt, mens der optages, ved at trykke på TRACK INCR(sporumrene) på fjernbetjeningen. (Minimale sporlængde er 4 sek.) (Dette kan også gøres i AUTO TRACK ON-tilstand.)

- Sporumre kan ikke ændres efter optagelse.

Bemærk: Funktionen Auto track virker kun med kilder med et digitalt udgangssignal, der opfylder audio-standarden IEC 958 (forbrugerdel).

3 Tryk tre gange på REC TYPE for at skifte til Manual Record standby-modus (ventetilstand for manuel optagelse), når optageren er standset.

→ MANUAL begynder at blinke og REC MANUAL kommer frem i displayet.

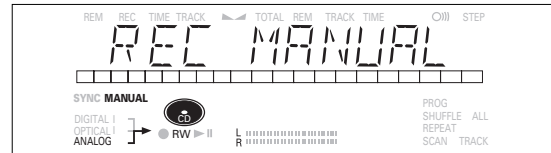

4 Afspil kilden først for at indstille det optimale optagelsesniveau på CD-optageren.

5 Drej knappen EASY JOG/ENTER indtil alle blå segmenter på optage-/afspilningsindikatoren er tændt, men de røde segmenter ikke lyser kontinuerligt under de mest dynamiske passager.

→ Displayet viser -x x dB (Decibel, f.eks. -3 dB).

6 Stop kilden.

Start af optagelse

1 For at starte optagelsen tryk på RECORD på CD-optageren, og start derefter kilden med det samme (fra PAUSE- eller STOP-tilstand).

→ L lyser kontinuerligt. Sporumret og den optagelsestid vises i displayet.

- Hvis meddelelsen CHECK INPUT også blinker, er den digitale tilslutning forkert.

• Tryk på PAUSE på CD-optageren for at indsætte 3 sekunders pause ved begyndelsen på et spor inden du starter kilden.

• Tryk på DISPLAY på CD-optageren for kontrollere den forløbne optagelsestid. Tryk på Display for at tjekke den forløbne optagelsestid. (Dette er også muligt under optagelse.)

2 Tryk på STOP på CD-optageren for at stoppe optagelsen.

→ UPDATE lyser og L går ud.

• Hvis der er trykket på tasten STOP inden for 3 sekunder efter RECORD, optages der ikke noget.

• Tryk på PAUSE på CD-optageren for at afbryde optagelsen. L begynder at blinke. Fortsæt ved trin 1.

Efter optagelsen vises der UPDATE i displayet i flere sekunder.

Bemærk: Når funktionen AUTO TRACK er aktiveret (ON), stopper optageren og skifter til REC STANDBY i 1 minut og skifter så automatisk til stop modus. Optagelser fra DAT, DCC eller analoge optagelser ophører efter 20 sekunders pause. Når funktionen AUTO TRACK er slået fra, er Autostop modus deaktiveret

Vigtigt:

Hvis du vil afspille den optagede CDR disk på en almindelig CD-optager, skal disken først færdiggøres. Se afsnittet Færdiggørelse af diske .

Færdiggjorte CDRW diske kan kun afspilles på CDRW kompatible CD-afspillere.

Færdiggørelse af CDR & CDRW diske

Under færdiggørelsen skrives indeks (TOC) til CD'en.

Færdiggørelse er en enkel procedure, der er nødvendig for at:

- afspille optagelser på en CD-AFSPILLER;
- undgå, at der optages flere numre på en disk;
- undgå, at der slettes spor på en CDRW disk;
- skriv CD-tekst på en CD(skrivbar).

Automatisk færdiggørelse

Automatisk færdiggørelse er mulig ved anvendelse af funktionen MAKE CD recording

Manuel færdiggørelse

- 1 Sørg for, at disken (i CD-optageren) er fuldstændig fri for ridser og støvpartikler.
- 2 Tryk på FINALIZE, når optageren er stoppet.
→ FINALIZE CD og PRESS RECORD kommer frem i displayet.

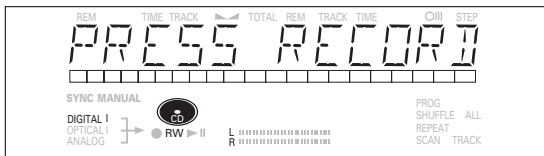
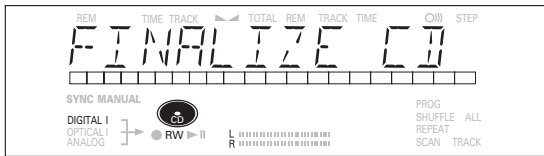

- 3 Tryk på RECORD.
→ xx xx FINAL og den omtrentlige tid til færdiggørelse vises på displayet. Displayet nedtæller tiden under færdiggørelsen. Når færdiggørelsen er afsluttet, vises der det totale antal spor og den samlede optagelsestid i displayet. For CDR(W) og CDR(W) gælder, at displayet skifter til CD.

Færdiggørelsen vil vare mindst 2 - 4 minutter.

Bemærk:

- Under færdiggørelsen accepterer CD-optageren ikke nogen funktionskommandoer.
- Når en CD er færdiggjort, kan der ikke tilføjes flere optagelser.

Annullering af færdiggørelse af CDRW diske

Gælder kun CDRW diske.

Hvis du vil lave yderligere optagelser (eller slette spor) på en færdiggjort disk, skal du først annullere færdiggørelse af disken. Indholdsfortegnelsen (TOC) vil blive fjernet.

Gør følgende for at annullere færdiggørelsen af en disk:

- 1 Tryk på REC TYPE eller ERASE, når CD-optageren er stoppet.
→ UNFINALIZE og PRESS ENTER vises i displayet.

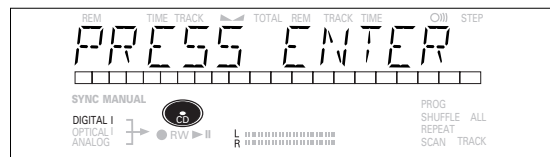
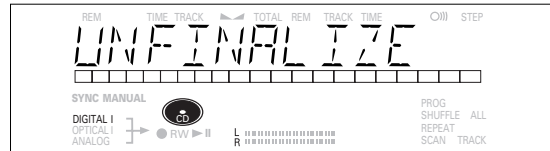

- 2 Tryk på JOG (ENTER).
→ Færdiggørelsen af disken annulleres nu og der kan optages på den igen.

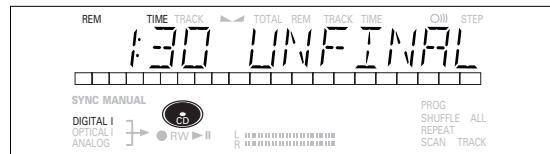

- Hvis der ikke skal optages eller slettes mere, trykkes på STOP ■.

Bemærk:

- Annullering af færdiggørelsen af en disk tager ca. 1,5 minutter.
- Ved annullering af færdiggørelsen af en CDRW disk, der indeholder tekst, overføres teksten til CD-optagerens hukommelse. Det kan dog ske, at der ikke mere er plads i teksthukommelsen. I så tilfælde vises meddelelsen MEMORY FULL/FINALIZE CD på displayet. Du skal nu først slette den tekst, der er gemt til andre diske, eller færdiggøre en anden disk for at frigøre plads i hukommelsen.

Sletning af CDRW diske

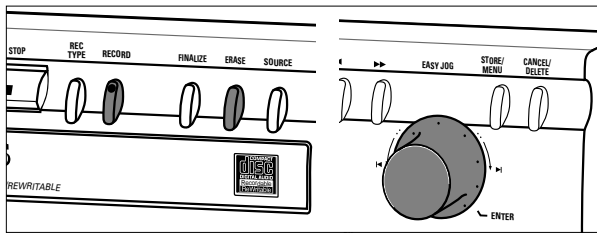

Kun for ikkefærdiggjorte CDRW'er. Der kan slettes:

- Spor kan kun slettes fra slutningen.

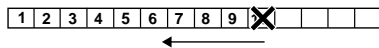

- Der kan slettes flere spor med EASY JOG.



Bemærk: Det er ikke muligt at slette spor midt i sekvensen.

- Det er også muligt at slette hele CD'en på én gang.

Gør følgende for at slette en eller flere spor fra slutningen:

1 Tryk engang på ERASE.

→ Det pågældende antal af spor og den totale spilletid vises i displayet. *ERASE TRACK* og *PRESS RECORD* lyser.

- Hvis disken er færdiggjort, vises der **CD** i displayet efter at der er indsat en CDRW i optageren. Du vil først blive bedt om at bekræfte sletningen. Bekræft sletningen ved at trykke på tasten EASY JOG/ENTER eller ENTER på fjernbetjeningen.

2 Vælg de spor, som skal slettes, ved at dreje EASY JOG / ENTER-knappen til venstre.

→ De valgte spornumre blinker på sporbjælken.

→ Displayet viser den resterende tid, når sporene er slettet. Det viste spor slettes også.

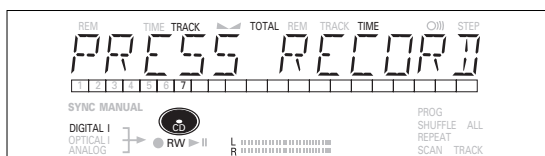
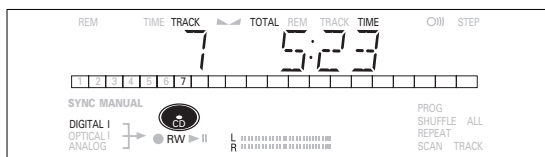

3 Tryk på RECORD.

→ Displayet viser hele nedtællingstiden og *ERASE*.

→ Efter at de(t) valgte spor er slettet, viser displayet de resterende spor og den samlede spilletid.

Gør følgende for at slette hele disken:

1 Tryk to gange på ERASE.

→ Displayet viser antallet af spor og den samlede spilletid. *ERASE DISC* og *PRESS RECORD* lyser.

- Hvis disken er færdiggjort, vises der **CD** i displayet efter at der er indsat en CDRW i optageren. Du vil først blive bedt om at bekræfte sletningen. Bekræft sletningen ved at trykke på tasten EASY JOG/ENTER eller ENTER på fjernbetjeningen.

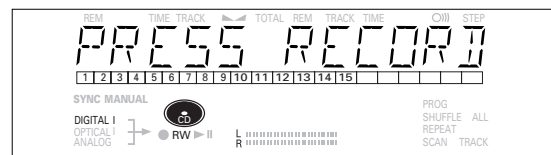
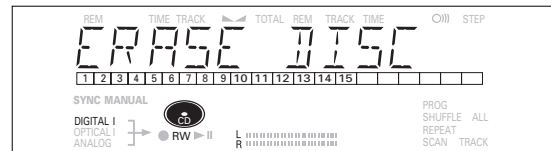

2 Tryk på RECORD.

→ Displayet viser den samlede nedtællingstid og *ERASE*. Hele disken vil blive slettet.

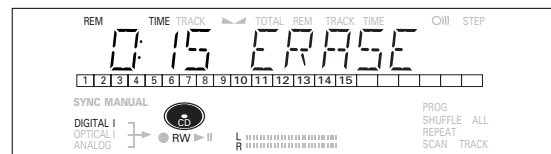

Det kan tage op til 15 sekunders til at slette en hel disk.

AFSPILNING

Afspilning af en CD

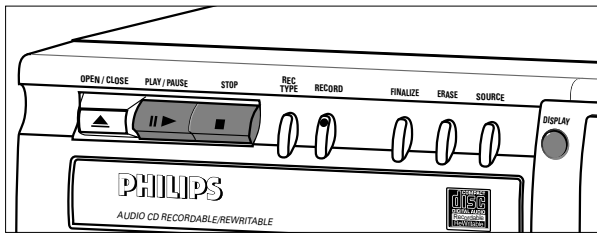

- 1 Tryk på PLAY/PAUSE ► || for at starte afspilning af en CD.
→ ► lyser og spornumret og spilletiden af det spor, der afspilles, vises i displayet.
- 2 Tryk en, to eller tre gange på Display for at få vist:
→ Resterende sportid, total resterende tid, permanent tekstinformation og sportid (se MENU).
- 3 Tryk på PLAY/PAUSE ► || igen for at afbryde afspilningen midlertidigt.
→ || lyser i displayet.
- 4 Tryk igen på PLAY/PAUSE ► || for at fortsætte afspilningen.
- 5 Tryk på STOP ■ for at stoppe afspilningen.
→ Antallet af spor og den samlede spilletid kommer frem på displayet.

Valg af et spor

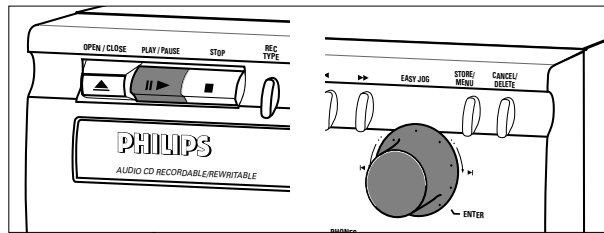

Valg af et spor under afspilning

- 1 Drej knappen EASY JOG/ENTER, indtil det ønskede spornummer vises på displayet.
→ Afspilningen springer til begyndelsen af det valgte spor eller
Indtast det ønskede spornummer ved hjælp af de numeriske taster på fjernbetjeningen. Tryk hurtigt efter hinanden på tasterne for tocifrede spornumre.
→ Afspilningen springer til begyndelsen af det valgte spor.
eller
Tryk en eller flere gange på ◀ eller ▶ på fjernbetjeningen.
→ Afspilningen springer til begyndelsen af det nuværende, forrige eller følgende spor.

Valg af et spor, når afspilning af CD er stoppet

- 1 Drej knappen EASY JOG/ENTER, indtil det ønskede spornummer vises på displayet.
- 2 Tryk på EASY JOG/ENTER eller ENTER på fjernbetjeningen for at bekræfte eller tryk på PLAY/PAUSE ► ||, for at starte afspilningen.
eller
 - 1 Indtast det ønskede spornummer ved hjælp af de numeriske taster på fjernbetjeningen. Tryk hurtigt efter hinanden på tasterne for tocifrede spornumre afspilning starter.
eller
 - 1 Tryk kort en eller flere gange på ◀ or ▶ .
 - 2 Start afspilningen ved at trykke på PLAY/PAUSE ► ||, EASY JOG/ENTER eller ENTER på fjernbetjeningen.

Søgning

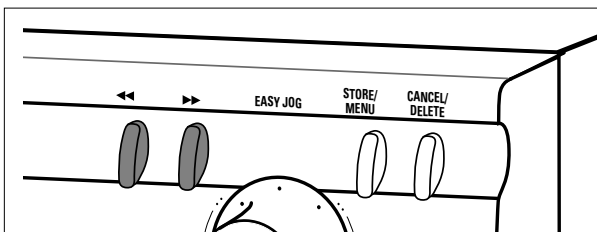

- 1 Hold ◀ eller ▶ trykket nede (i PLAY-tilstand).
→ Afspilleren søger først baglæns eller fremad ved 10 gange normal hastighed med lav lydstyrke, derefter går den hurtigt baglæns eller fremad ved 50 gange normal hastighed uden lyd.
- 2 Slip knappen ved den ønskede lydpassage.
→ Afspilningen starter ved den valgte lydpassage.

Bemærk: Under Shuffle, Repeat Track eller Programmed Play er søgningen begrænset til det spor, der afspilles på det tidspunkt.

Shuffle play (mixet afspilning)

- 1 Tryk på SHUFFLE før eller under CD-afspilning for at starte mixet afspilning.
→ Sporene på compactdisken (eller programmeringen, hvis den er indstillet) afspilles i tilfældig rækkefølge.
- 2 Tryk igen på SHUFFLE for at vende tilbage til normal CD-afspilning.
→ CD-optageren skifter til STOP-tilstand.

Bemærk: Shuffle ryddes også, hvis du åbner diskaskuffen.

Genafspilning af CD, spor eller program

- 1 Tryk på REPEAT (genafspil) en eller flere gange under CD-afspilningen.
→ Når **REPEAT TRACK** kommer frem på displayet, gentages afspilningen af det pågældende spor. Når **REPEAT ALL** kommer frem i displayet, gentages afspilningen af hele disken eller programmet.

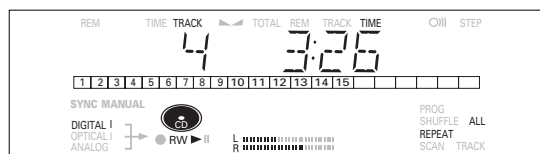

- 2 For at vende tilbage til normal afspilning, skal du trykke på REPEAT en eller flere gange indtil:
→ Meddelelsen **REPEAT** forsvinder fra displayet.

Bemærk:

- Du kan anvende Shuffle sammen med **REPEAT ALL** eller Programmed Play.
- **REPEAT** ryddes også, når du åbner diskaskuffen.

PROGRAMMERING

Bemærkninger om programmering

- Du kan programmere op til 99 spor til afspilning i vilkårlig rækkefølge.
- Et spor kan medtages i programmeringen mere end én gang, men hver gang det medtages, tæller det som et spor (**TRIN**).

Programmering

1 Tryk på PROGRAM for at skifte til programmerings-modus, når CD-optageren er stoppet.

→ **PROG** lyser, og **PROGRAM**, efterfulgt af sporinformation, vises i displayet.

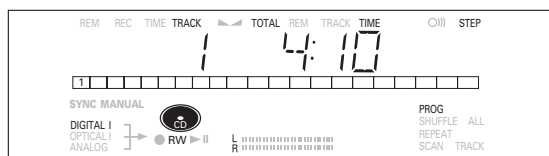
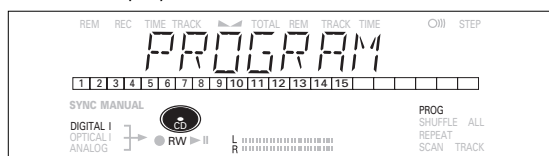

2 Vælg de ønskede spornumre ved at dreje knappen EASY JOG/ENTER til venstre eller højre og gem numrene ved at trykke på ENTER.

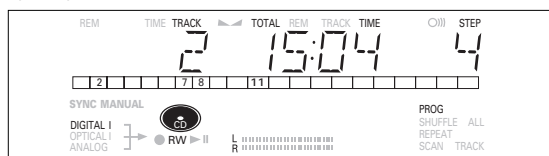

eller

Tast et spornummer med nummerknapperne, og tryk på ENTER for at bekræfte. Tryk hurtigt på knapperne for et 2-cifret tal.

→ Gemmes de udvalgte spor i programmet.

→ Spornumrene, det samlede antal programmerede spor og den samlede programmeringstid (**TRIN**) vises på displayet.

3 Gentag trin 2 for alle spor, der skal programmeres.

4 Tryk på STOP eller PROGRAM for at afslutte programmeringen.

→ **PROG** lyser kontinuerligt.

5 Tryk på PLAY/PAUSE ►|| for at starte den programmerede afspilning.

Bemærk:

- Tryk på **PROGRAM**, efterfulgt af ◀ eller ▶, når CD-optageren er i Stop-modus, for at gennemse programmet.
- Gentag trin 1 til 5 for at tilføje flere spor til programmeringen.
- Hvis du prøver at gemme mere end 99 spor, kommer **PROG FLLL** frem på displayet.

Sletning af et program

1 Tryk på STOP ■ for at stoppe den programmerede afspilning.

2 Tryk igen på STOP ■ for at slette programmet.
→ **PROG** forsvinder fra displayet.

- Programmet slettes også, når du åbner diskskuffen.

Sletning af et spor fra et program

1 Tryk på PROGRAM for at skifte til programmeringsmodus, når CD-optageren er i stop-modus.

2 Brug ◀ eller ▶ til at vælge det spor, der skal slettes.
→ Spornummeret og programtrinnet kommer frem på displayet.

3 Tryk på CANCEL/DELETE for at slette sporet fra programmet.
→ De resterende programtrin og programmets resterende spilletid kommer frem på displayet.

Bemærkninger til Menu-tilstand

- I MENU-tilstand er der adgang til flere indslag, som ikke er tilgængelige med de almindelige knapper (på enheden og fjernbetjeningen).
- TEXT-undermenuerne (A-B) giver mulighed for at give CD'er og spor navne. Navnene på CD'er og spor vises under afspilningen.
- I RECORDING-undermenuerne (D-E) kan AUTO TRACK og BALANCE indstilles.
- Alle indstillinger (undtagen BALANCE) lavet i MENU-tilstand gemmes i enhedens hukommelse og kan kaldes frem og ændres til enhver tid.

Sådan bruges MENU

MENU er aktiv i RECORDING- eller STOP-tilstand.

- 1 Vælg først CDR, når fjernbetjeningen bruges.
- 2 Tryk på STORE/MENU på enheden eller fjernbetjeningen for at komme ind i MENU-tilstand.
→ `TEXT EDIT` vises i displayet.
- 3 Drej EASY JOG/ENTER for at vælge undermenuer.
- 4 Tryk på EASY JOG/ENTER for at bekræfte valgene.
- 5 Drej EASY JOG/ENTER for at vælge indstillingerne i undermenuerne.
- 6 Tryk på EASY JOG/ENTER for at bekræfte valgene.
- 7 Tryk på STORE/MENU for at gemme indstillingerne, og vend tilbage til undermenuen.
- 8 Tryk på STOP ■ for at gemme indstillingerne, og forlad MENU-tilstand.

*Bemærk: Teksten kan kun redigeres for ikkefærdiggjorte CD'er.
(Færdiggjorte CDRW'er skal først ikkefærdiggøres.)*

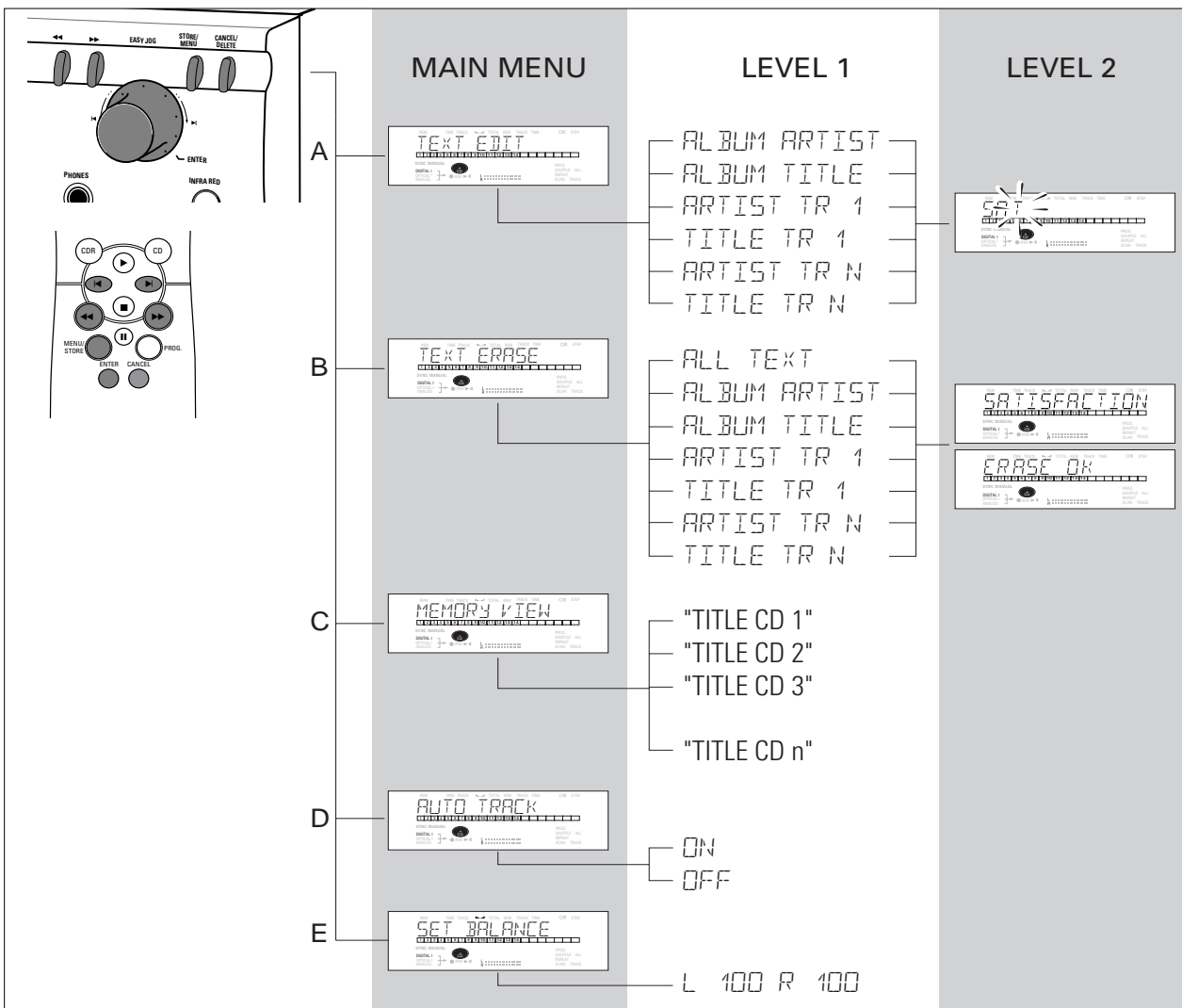

MENU-TILSTAND/CD-TEKST

A. Tekstininput / tekstredigering

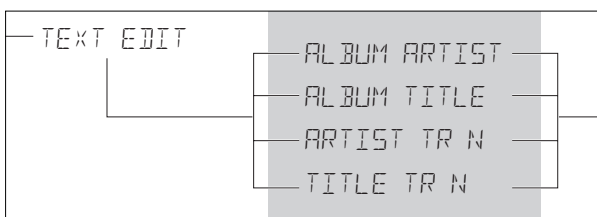

CD-Tekst kan tilføjes en optagelse eller ændres i Stop eller under optagelsen.

Teksten skal gemmes i optagerens hukommelse og kan redigeres, indtil CDR'en er færdiggjort. En tekst på en (færdiggjort) CDRW kan redigeres til enhver tid.

- 1 Tryk på STORE/MENU.
→ `TEXT EDIT` vises i displayet.
- 2 Tryk på EASY JOG/ENTER for at bekræfte.
→ `ALBUM ARTIST` vises i displayet.
- 3 Drej EASY JOG/ENTER for at vælge den ønskede indstilling i undermenuen: `ALBUMKUNSTNER`, `ALBUMTITEL`, `KUNSTNER SP 1`, `TITEL SP 1`, etc.
- 4 Tryk på EASY JOG/ENTER for at bekræfte.
→ Den første tegnplads vises i displayet.
- 5 Vælg tegn ved at dreje EASY JOG/ENTER-knappen eller ved at trykke på den pågældende numeriske/alfabetiske knap på fjernbetjeningen.
- 6 Tryk på EASY JOG/ENTER for at gemme tegnet, og fortsæt til den næste markørstilling.

- Med knapperne ◀◀ og ▶▶ flyttes til en ønsket markørstilling.
- Tegn slettes med CANCEL-knappen.



- 7 Tryk på STORE/MENU for at gemme et indført navn, og vend tilbage til undermenuen, og fortsæt ved **3** eller STOP ■ for at afslutte.

Bemærk:

- Der kan maksimalt gemmes 60 tegn pr. del.
- Der kan laves et mellemrum mellem tegnene ved at trykke på EASY JOG/ENTER eller ENTER på fjernbetjeningen uden at vælge et tegn.
- Når en kunstners navn er indført for et bestemt spor, kopieres navnet automatisk til det næste spor. Navnet bekræftes ved at trykke på STORE/MENU, eller indfør et nyt navn, som beskrevet ovenfor.

B. At slette en tekst / tekst slettes

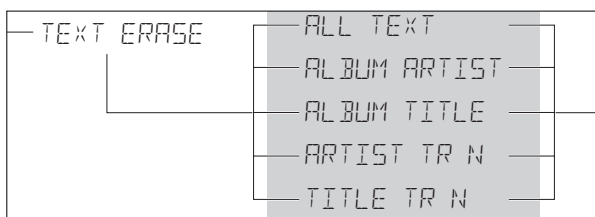

- 1 Tryk på STORE/MENU.
→ `TEXT ERASE` vises i displayet.
- 2 Drej EASY JOG/ENTER-knappen for at vælge TEXT ERASE- undermenuen.
→ `TEXT ERASE` vises i displayet.
- 3 Tryk på EASY JOG/ENTER for at bekræfte.
→ `ALL TEXT` vises i displayet.
- 4 Drej EASY JOG/ENTER for at vælge den ønskede indstilling i undermenuen: `ALL TEXT`, `ALBUMKUNSTNER`, `ALBUMTITEL`, `KUNSTNER SP 1`, `TITEL SP 1`, etc.
- 5 Tryk på EASY JOG/ENTER for at bekræfte.
→ Displayet beder om at gentage bekræftelsen af indstillingen. `ERASE OK` vises i displayet.
- 6 Tryk på EASY JOG/ENTER for at gentage bekræftelsen.
→ `UPDATE` vises i displayet.
- 7 Tryk på STORE/MENU for at vende tilbage til undermenuen eller STOP ■ for at afslutte.

C. Efterse CD-tekst i hukommelsen / Vis hukommelse

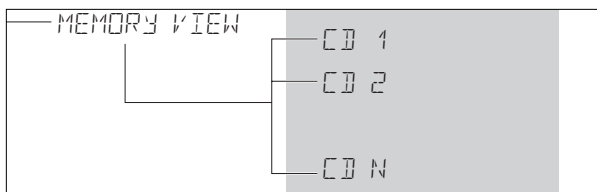

CD-teksten er gemt i optagerens hukommelse. Når en CDR(W) er færdiggjort, skrives CD-teksten på CD'en og slettes fra optagerens hukommelse. Med funktionen MEMORY VIEW kan man læse/slette CD-teksten i optagerens hukommelse pr. ikkefærdiggjort CD. Brugt hukommelse vises, hver gang CD-skuffen åbnes med en indlagt ikkefærdiggjort CDR(W). (f.eks. MEMORY 90/0)

- 1 Tryk på STORE/MENU.
→ TEXT EDIT vises i displayet.
- 2 Drej EASY JOG/ENTER-knappen for at vælge MEMORY VIEW-undermenuen.
→ MEMORY VIEW vises i displayet.
- 3 Tryk på EASY JOG/ENTER for at bekræfte.
→ Den første albumtitel i optagerens hukommelse vises i displayet.
- 4 Vælg den albumtitel, som skal slettes.

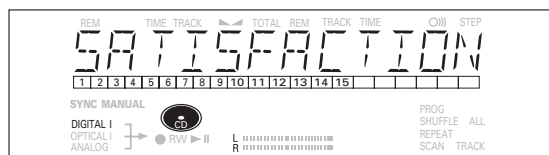

- 5 Tryk på EASY JOG/ENTER for at bekræfte.
→ ERASE MEMORY vises i displayet.

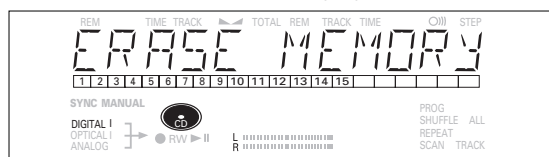

- 6 Tryk på EASY JOG/ENTER-knappen for at bekræfte sletningen af teksten på den pågældende CD.
→ UPDATE vises i displayet.
- 7 Tryk på STORE/MENU for at vende tilbage til undermenuen eller på STOP ■ for at afslutte.

Bemærk:

- Hvis der ikke er nogen CD i hukommelsen, vises meddelelsen MEMORY EMPTY i displayet.
- Når teksthukommelsen i CD-optageren er fyldt, vises meddelelsen MEMORY FULL efterfulgt af FINALIZE CD. Hvis en CD skal tilføjes til listen over CD'er med gemt tekst, skal der først slettes en CD fra listen eller færdiggøres en CD. ("med gemt tekst")
- MEMORY FULL/FINALIZE CD kan også vises, når en CDRW med gemt tekst færdiggøres (se 'Ikkefærdiggjorte CDRW'er'). De samme trin følges for at frigøre hukommelse.

MENU-TILSTAND/OPTAGELSESENDSTILLINGER

D. Automatisk sporfølgelse / Auto Track

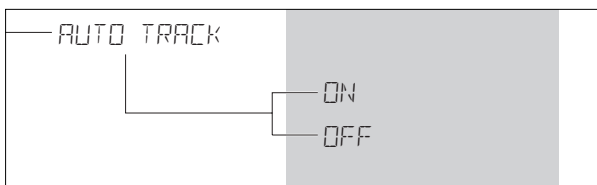

- 1 Tryk på STORE/MENU.
→ *TEXT EDIT* vises i displayet.
 - 2 Drej EASY JOG/ENTER-knappen for at vælge *AUTO TRACK*-undermenuen.
→ *AUTO TRACK* vises i displayet.
 - 3 Tryk på EASY JOG/ENTER for at bekræfte.
→ *ON* vises i displayet.
 - 4 Drej EASY JOG/ENTER-knappen for at vælge *AUTO TRACK ON* eller *OFF*.
- Når *ON* er valgt, forøges sporumre automatisk under optagelsen.
 - Når *OFF* er valgt, kan man selv nummerere de optagne spor.

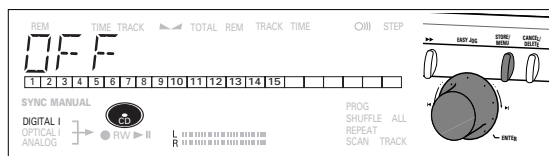

- 5 Tryk på EASY JOG/ENTER for at bekræfte.
→ *AUTO TRACK* vises i displayet.
- 6 Tryk på STORE/MENU for at gemme indstillingerne, og vend tilbage til undermenuen eller STOP ■ for at afslutte.

E. Balance (aktiveres kun i RECORD / STANDBY-tilstand)

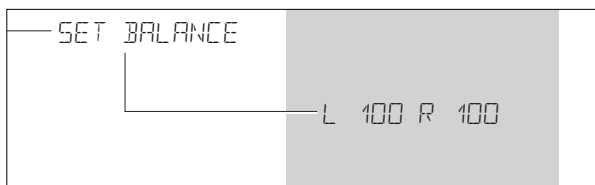

- 1 Tryk på STORE/MENU.
→ *TEXT EDIT* vises i displayet.
- 2 Drej EASY JOG/ENTER-knappen for at vælge *SET BALANCE*-undermenuen.
→ *SET BALANCE* vises i displayet.
- 3 Tryk på EASY JOG/ENTER for at bekræfte.
→ ◀ ▶ og *L 100 R 100* vises i displayet.

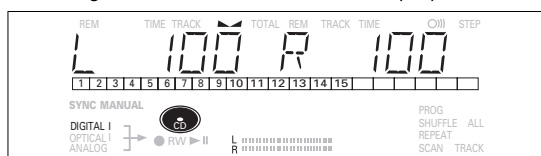

- 4 Justér optagelsesbalancen med EASY JOG/ENTER-knappen.
- Drej til venstre: Værdien til venstre (▶) tæller ned, og den til højre tæller op.
 - Drej til højre: Værdien til højre (◀) tæller ned, og den til venstre tæller op.

- 5 Tryk på EASY JOG/ENTER for at bekræfte.
- 6 Tryk på STORE/MENU for at gemme indstillingerne.

Bemærk: Balanceindstillingen gemmes ikke permanent.

FEJLFINDING

Hvis du har indtryk af, at din CD-optager er defekt, er det en god idé først at gennemgå nedenstående liste. Du har måske glemt et enkelt trin!

Advarsel!

Forsøg aldrig at reparere CD-optageren selv, ellers bortfalder garantien.

FEJL • mulig løsning:

Ingen strøm • Vær sikker på, at ON/OFF-knappen er tændt (rødt led er tændt): CD-optageren står i STANDBY, tryk på en knap for at aktivere den.

- Forvis dig om, at netledningen er tilsluttet korrekt.
- Sluk for CD-optageren og tænd den straks igen.

Funktionen auto track virker ikke

- Kontrollér, om AUTO TRACK ON er valgt i menuen.
- Kontrollér, at der er 3 sekunders pause imellem sporene (gælder kun analog optagelse)
- Kontrollér, om kilden er en forbrugerkilde med digitalt output i henhold til IEC audio-standarden.
- Kilden er en DVD-afspiller (uden oplysninger om spor).

Ingen lyd • Kontrollér audio-tilslutningerne

- Hvis du bruger en forstærker, prøv da at bruge en anden kilde.

Forstærkerlyden er forvrænget

- Kontrollér, at CD-optagerens analoge udgang ikke er tilsluttet til forstærkerens Phono-indgang.

Afspilning starter ikke

- Kontrollér, at etiketten på compactdisken vender opad
- Rens disken
- Kontrollér, at disken ikke er beskadiget ved at prøve med en anden disk.

Fjernbetjeningen virker ikke

- Ret fjernbetjeningen direkte mod CD-optageren
- Kontrollér batterierne og udskift dem, om nødvendigt.
- Vælg først den rigtige kilde

Optagelse er ikke mulig

- Rens disken
- Kontrollér, om CDR(W) er en ikke færdiggjort disk
- Kontrollér, at disken kan anvendes til optagelse og skift den ud med en anden, om nødvendigt
- Disken er ikke nogen AUDIO-disk (~~WRONG DISC~~)
- Forkert input-kilde valgt. Følgende meddelelse blinker på displayet: (CHECK INPUT)
- Teksthukommelsen er fuld (MEMORY FULL / FINALIZE CD). Vises, når en CDRW skal slettes til optagelse. Slet teksten til en anden disk (de andre diske) eller færdiggør den anden disk (de andre diske) for at frigøre plads i hukommelsen.

Optagelsen er forvrænget

- Forvis dig om, at optagelsesniveauet er indstillet korrekt.

20 sekunders pause mellem optagelserne

- Se Automatisk start af optagelse.

CD-afspilleren reagerer ikke

- Sluk og tænd ON/OFF-knappen på afspillerens forside.

DISC RECOVER kommer frem på displayet

- Der opstod et strømsvigt under optagelsen. CD-optageren forsøger at reparere disken.
- Hvis DISC ERROR derefter kommer frem på displayet, kan der ikke optages mere på disken og den kan ikke færdiggøres, men den kan stadig afspilles på CD-optageren eller en anden CD-optager.
- Spor der optages på den CDRW disk går tabt, men der kan stadig laves yderligere optagelse og færdiggørelse.

The products and services described herein are not necessarily available in all countries.
The specifications and design of this product are subject of change without notice.

Printed in Hungary.

© PHILIPS 2000
<http://www.philips.com>

All trademarks acknowledged.



3104 125 2281.2