

Audio CD Recorder

CDR770/771

- *Instructions for use*
- *Mode d'emploi*
- *Instrucciones de manejo*
- *Bedienungsanleitung*
- *Gebruiksaanwijzing*
- *Istruzioni per l'uso*
- *Brugsanvisning*
- *Bruksanvisning*
- *Käyttöohje*
- *Manual de utilização*
- *Οδηγίες χρήσεως*
- *Instrukcja obsługi*



Let's make things better.



PHILIPS

Sisällysluettelo

YLEISTÄ JA LEVYJEN SYÖTTÖ

| | |
|-------------------------------------|-----|
| Tervetuloa..... | 198 |
| Tästä käyttöohjeesta..... | 198 |
| Tekniset tiedot..... | 198 |
| Tallennukseen soveltuvat levyt..... | 199 |
| Toistoon soveltuvat levyt..... | 199 |
| Hoito..... | 199 |
| Tarvikkeet..... | 199 |

SÄÄTIMET JA LIITÄNNÄT

| | |
|------------------------------|-----|
| Edessä olevat säätimet..... | 200 |
| Takana olevat liitännät..... | 200 |

NÄYTTÖRUUTU

| | |
|-------------------------------|-----|
| Näyttöruudun merkit..... | 201 |
| Näyttöruudun ilmoitukset..... | 201 |
| Valikkotilan ilmoitukset..... | 202 |

ASENNUS

| | |
|--|-----|
| Yleistä kytkennöistä..... | 203 |
| Analogiset liitännät..... | 203 |
| Digitaaliset koaksiaaliliitännät..... | 204 |
| Digitaaliset optiset liitännät..... | 204 |
| Yhdistäminen sähköverkkoon..... | 205 |
| Sijoitussuosituksia..... | 205 |
| Paristojen asettaminen kauko-ohjaimen..... | 205 |

KAUKO-OHJAIN

| | |
|--------------------------------|-----|
| Kauko-ohjaimen painikkeet..... | 206 |
| Levyjen syöttö..... | 206 |

TALLENNUS

| | |
|---|-----|
| Huomautuksia tallennuksesta..... | 207 |
| Tallennustavat..... | 207 |
| Autostart-tallennus..... | 208 |
| Manuaalinen tallennus..... | 209 |
| CD- ja CDRW-levyjen viimeistely..... | 210 |
| CDRW-levyjen viimeistelyn purkaminen..... | 210 |
| Tallenteiden poisto CDRW-levyiltä..... | 211 |

TOISTO

| | |
|---|-----|
| CD-levyn toisto..... | 212 |
| Kappaleen valinta..... | 212 |
| Haku..... | 213 |
| Satunnaistoisto (Shuffle)..... | 213 |
| CD-levyn, kappaleen tai ohjelman uusinta..... | 213 |

OHJELMOINTI

| | |
|----------------------------------|-----|
| Huomautuksia ohjelmoinnista..... | 214 |
|----------------------------------|-----|

VALIKKOTILA/CD-TEKSTIN SYÖTTÖ

| | |
|---|-----|
| Huomautuksia valikkotilasta..... | 215 |
| Valikon peruskäyttö..... | 215 |
| A. Tekstin syöttö..... | 216 |
| B. Tekstin poistaminen..... | 216 |
| C. CD-tekstimuistin tarkastelu..... | 217 |
| D. Automaattinen kappalenumerointi..... | 218 |
| E. Kanavatasapaino..... | 218 |

VIANETSINTÄ

| | |
|------------------------|-----|
| Tarkastusluettelo..... | 219 |
|------------------------|-----|

Tervetuloa!

Kiitos, että olet hankkinut tämän Philipsin CD-tallentimen.

Philips keksi 80-luvulla uuden audiojärjestelmän - CD:n. CD (compact disc) paljasti digitaalisten äänien uudet ulottuvuudet ja lisäsi kuuntelun nautinnollisuutta. CD-tekniikka mahdollistaa suuren kontrastin sekä voimakkaissa että hiljaisissa jaksoissa ja erinomaisen kanavaerotuksen. Philips on kehittänyt CD-tekniikkaa entisestään, ja tuloksena on nyt CD-tallennin.

Tällä Philipsin CD Recordable/ReWritable-tallentimella voit äänittää omia korkealuokkaisia CD-äänilevyjä ja poistaa niiltä kappaleita. Rajoituksena ovat vain lakisäätöiset kopiointimääräykset. Luonnollisesti voit toistaa myös kaikkia valmiiksi äänitetyjä audio-CD-levyjä.

Huom: Britanniassa ja tietyissä Brittiläisen kansainyhteisön maissa Philipsin tallentavan CD-soittimen käyttö tässä käyttöohjeessa näytetyllä tai ehdotetulla tavalla saattaa edellyttää tekijänoikeuksien haltijan lupaa.

Tästä käyttöohjeesta

Tässä CD-tallentimen käyttöohjeessa noudatetaan seuraavaa käytäntöä:

- Tekstissä olevat numerot (1) neuvovat, missä järjestyksessä tarvittavat toimenpiteet on suoritettava.
- Nuolet (→) viittaavat tallentimen reaktioihin.
- Huomiopisteiden (•) kohdalta löytyy toimenpiteisiin liittyviä huomautuksia, ohjeita tai vaihtoehtoja. Huomiopisteellä merkityt ohjeet eivät ole pakollisia toimenpiteitä.

Tekniset tiedot

Oikeus muutoksiin varataan.

Yleistä

| | |
|-----------------------------------|-------------------|
| Tehonkulutus | 15 W |
| Tehonkulutus valmiustilassa | 6 W |
| Käyttölämpötila | 5-35 °C |
| Paino | 4 kg |
| Mitat | 435 x 310 x 88 mm |

Audio

| | |
|---|-----------------------|
| Taajuusvaste | 2 Hz-22050 Hz |
| Signaali-kohinasuhde toistossa (A-painotettu) | 100 dB |
| Signaali-kohinasuhde toistossa | 100 dB |
| Dynamiikka toistossa CDR | 95 dB |
| Harmoninen särö toistossa CDR | 88 dB = 0.0039 % |
| Kanavaerotus | 100 dB |
| Signaali-kohinasuhde tallennuksessa (A-painotettu) | 98 dB |
| Signaali-kohinasuhde digitaalisessa tallennuksessa ilman SRC: | täsama kuin lähteessä |
| Dynamiikka tallennuksessa | 92 dB |
| Harmoninen särö ja kohina tallennuksessa | 85 dB (0.0056 %) |

Tallennukseen soveltuvat levyt

Tallennukseen on käytettävä oikeanlaisia (vain musiikille sopivia) audiolevyjä. Nämä levyt tunnistaa alla näkyvistä logoista ja tekstistä DIGITAL AUDIO.

Tallentimessa voidaan käyttää tallennukseen kahdenlaisia levyjä:

- **CD-Audio Recordable** (CDR) -levyt
Kun levyt on tallennettu täyteen ja viimeistelty, niitä voidaan toistaa kaikissa CD-soittimissa ja CD-tallentimissa.



- **CD-Audio ReWritable** (CDRW) -levyt:
Kappaleita voidaan tallentaa, poistaa ja tallentaa uudelleen satoja kertoja. Kun levyt on viimeistelty, niitä voidaan toistaa



CDRW-yhteensopivissa CD-soittimissa ja -tallentimissa. Vuoden 1999 kuluessa useimmat Philipsin CD-soittimet ja -tallentimet tulevat olemaan CDRW-yhteensopivia.

Tärkeää:

Häiriöttömän toiminnan takaamiseksi suosittelemme, että laitteessa käytetään vain **Philipsin** audio-CD- tai audio-CDRW-levyjä.

Toistoon soveltuvat levyt

Tällä CD-tallentimella voidaan toistaa

- kaikkia valmiiksi äänitettyjä audio-CD-levyjä.
- kaikkia audio-CDR-levyjä ja audio-CDRW-levyjä.

Huom: Tietokoneella tallennettuja CDR(W)-levyjä voidaan käyttää vain, jos niiden käsittely on audiostandardin (IEC 958: Kuluttajaosa) mukaista. Vain kertatallennus!

Hoito

Tallennuksessa on tärkeä käyttää pölyttömiä, naarmuttomia levyjä.

Puhdista CD-levy pyyhkimällä sitä pehmeällä, nukkaamattomalla liinalla suoraan keskeltä reunaan päin. Puhdistusaineet voivat vahingoittaa levyä! Kirjoita CDR- tai CDRW-levylle vain etikettipuolelle ja käytä pehmeäkärkistä huopakynää.

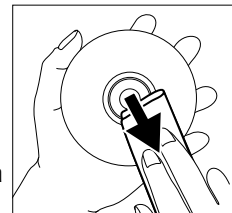

Puhdista CD-tallennin pehmeällä, nukkaamattomalla, kevyesti kostutetulla liinalla. Älä käytä puhdistusaineita, koska ne voivat aiheuttaa korroosiota.



Älä jätä CD-tallenninta, paristoja tai CD-levyjä sateeseen tai kosteaan tai kuumaan paikkaan (lähelle lämmityslaitteita tai suoraan auringonvaloon) äläkä anna niiden joutua kosketuksiin hiekan kanssa.

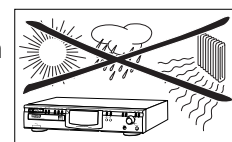

Pidä levypesä aina suljettuna, ettei linssi pääse pölyntymään.

Linssit voivat huurtua, jos CD-tallennin tuodaan yhtäkkiä kylmästä lämpimään. Tällöin laitteella ei voida toistaa CD-levyjä. Jätä CD-tallennin lämpimään, kunnes kosteus on haihtunut.

Tarvikkeet

- 2 analogista audiojohtoa (punaiset ja valkoiset pistokkeet)
- 1 digitaalinen koaksiaalijohto (mustat pistokkeet)
- Verkkojohto
- 2 paristoa
- Kauko-ohjain
- Takuu

SÄÄTIMET JA LIITÄNNÄT

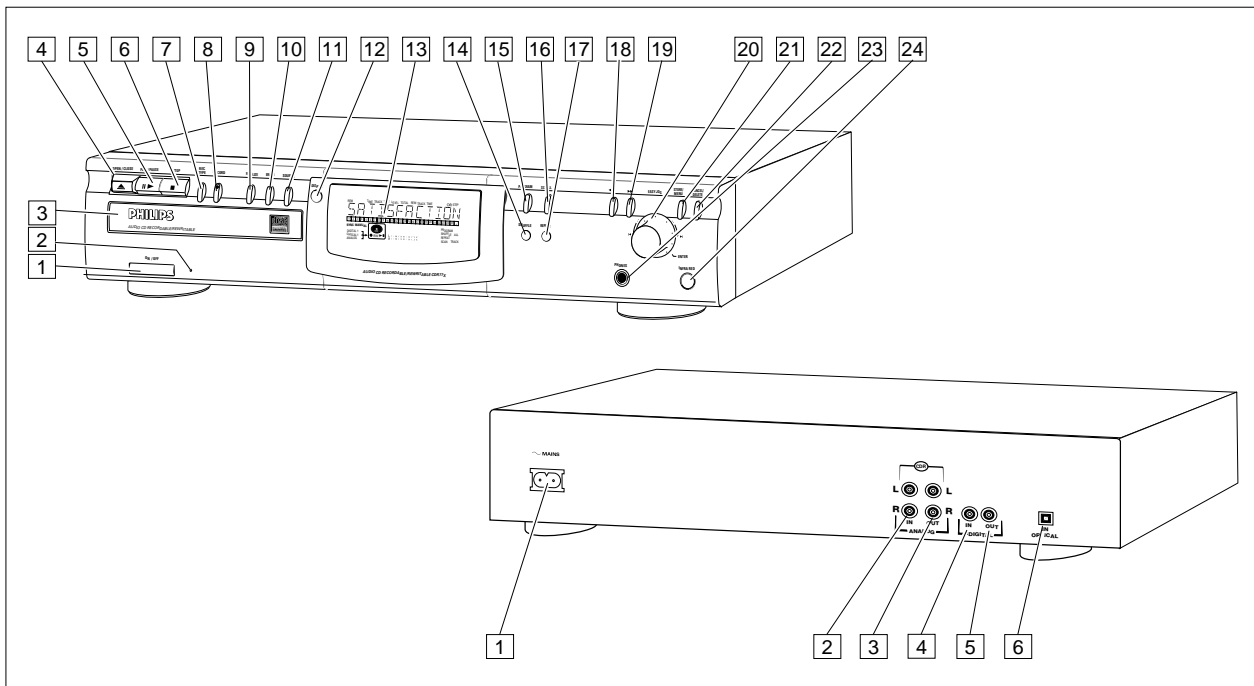

Edessä olevat säätimet

- 1 **ON/OFF** CD-tallentimen virran kytkentä ja katkaisu
- 2 Valmiustilan ilmaisin
- 3 Levypesä
- 4 **OPEN/CLOSE** ▲ levypesän avaaminen ja sulkeminen
- 5 **PLAY/PAUSE** ► || toiston tai tallennuksen aloitus tai keskeytys
- 6 **STOP** ■ ohjelman pysäytys ja pyyhkiminen
- 7 **REC(ord) TYPE** tallennustavan valinta
- 8 **RECORD** tallennuksen, viimeistelyn ja poiston aloitus
- 9 **FINALIZE** viimeistelytilan valinta
- 10 **ERASE** poistotilan valinta (levy tai kappale)
- 11 **SOURCE** äänilähteen valinta
- 12 **DISPLAY** näytön tietojen, pysyvän tekstin vierityksen ja ajan valinta
- 13 Näyttörüutu tietoja tallentimen toiminnasta
- 14 **SHUFFLE** CD(RW)-levyn tai ohjelman toisto satunnaisjärjestyksessä
- 15 **PROGRAM** ohjelmamuistin avaaminen ja sulkeminen
- 16 **SCROLL** tekstin vieritys näytön yli (yhden kerran)
- 17 **REPEAT** toiston uusinta (kaikki, ohjelma tai kappale)
- 18 ◀◀ - haku takaapäin
- kohdistimen liikuttelu valikko- ja ohjelmantarkastelutilassa
- 19 ▶▶ - haku edestäpäin
- kohdistimen liikuttelu valikko- ja ohjelmantarkastelutilassa
- 20 ◀ **EASY JOG** ▶ - edellinen/seuraava kappale (kierrettäessä)
(toisto- ja ohjelmatilassa)
- äänitason säätö (tallennuksessa)

- asetusten valinta (valikossa)
- ENTER** (painettaessa) - valittujen kappaleiden toisto
- asetusten valinta valikkotilassa
- kappalenumeroiden ohjelmointi
- 21 **STORE/MENU** valikkotilan aloitus
- valikkoasetusten tallennus
- 22 **CANCEL/DELETE** kappaleiden poisto ohjelmasta
- tekstin pyyhkiminen valikkotilassa
- paluu valikon ylemmälle tasolle
- 23 **PHONES** kuulokeliitäntä
- 24 **IR-ilmaisin** vastaanottaa kauko-ohjaimen signaalit

Huom: Kaikki säätimet ovat CD-tallentimen etupaneelissa, ellei toisin ole ilmoitettu. Jos säädin on myös kauko-ohjaimessa, voit käyttää kauko-ohjaimen painikkeita valittuasi siitä CD-tallentimen tai erillisen CD-soittimen painikkeella CDR tai CD.

Takana olevat liitännät

- 1 Verkколиitäntä
- 2 **ANALOG IN** liitäntä vahvistimen linjalähtöön (vasen ja oikea)
- 3 **ANALOG OUT CDR** liitäntä vahvistimen linjatuloon (vasen ja oikea)
- 4 **DIGITAL IN** liitäntä ulkoisen CD-soittimen digitaaliseen koaksiaalilähtöön
- 5 **DIGITAL OUT CDR** liitäntä esim. vahvistimen tai tallennuslaitteen digitaaliseen koaksiaalituloon
- 6 **OPTICAL IN** liitäntä ulkoisen CD-soittimen digitaaliseen optiseen lähtöön

Näyttöruudun merkit

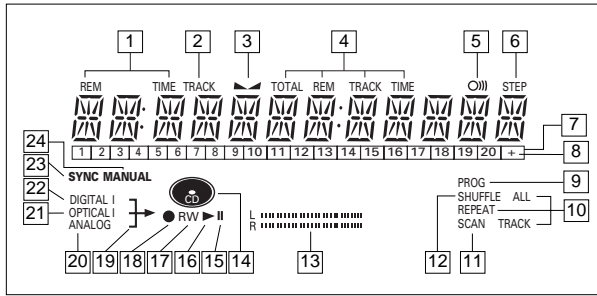

- 1 **REM TIME** jäljellä oleva aika
- 2 **TRACK** kappalenumero
- 3 **▲** kanavatasapaino (palaa kanavatasapainon säädön aikana)
- 4 **TOTAL REM TRACK TIME** levyn tai kappaleen kokonaiskesto tai jäljellä oleva kesto
- 5 **OJII** kauko-ohjain toiminnassa
- 6 **STEP** ohjelman kappaleiden lukumäärä
- 7 **Kappalepalkki** näyttää:
 - levyn tai ohjelman kappaleet
 - juuri toistettavan kappaleen
- 8 **+ 20** levyllä tai ohjelmassa on yli 20 kappaletta
- 9 **PROG(ram)** vilkkuu ohjelmoinnin aikana, palaa jatkuvasti ohjelmatilassa
- 10 **REPEAT TRACK/ALL** syttyy kun kappale tai koko levy (tai ohjelma) toistetaan uudelleen
- 11 **SCAN** syttyy kun jokaisen kappaleen alusta toistetaan 10 sekuntia
- 12 **SHUFFLE** kappaleiden toisto satunnaisessa järjestyksessä
- 13 **L/R II** tallennuksen/toiston äänitaso, ilmoittaa audiosignaalin tason
- 14 **CD** levypesässä CD-levy (äänitetty CD, viimeistelty CDR tai CDRW)
- 15 **II** taukotoiminto aktivoitu
- 16 **▶** palaa toiston aikana
- 17 **R(W)** levypesässä viimeistelemätön CDR(W)-levy
- 18 **●** palaa tallennuksen aikana
- 19 **↶** palaa tallennuksen aikana
- 20 **ANALOG** analoginen tulo valittu
- 21 **OPTICAL I** optinen tulo I valittu ulkoista tallennusta varten
- 22 **DIGITAL I** digitaalinen tulo I valittu ulkoista tallennusta varten
- 23 **SYNC** tahdistettu tallennus käynnissä
- 24 **MANUAL** manuaalinen tallennus käynnissä

Näyttöruudun ilmoitukset

Näyttöön voi tulla käyttäjää opastamaan seuraavia ilmoituksia:

Yleistä

- READING levytietojen luku käynnissä
- OPEN levypesää avattaessa
- CLOSE levypesää suljettaessa
- NO DISC levyä ei syötetty ollenkaan, levyä ei voida lukea tai levy on syötetty väärinpäin
- PROG FULL ohjelma täynnä
- INSERT DISC syötä levy tai syötä levy oikealla tavalla
- WRONG DISC syötetty levy ei ole audio-CD
- UNFINALIZED viimeistelemätön CDR(W)-levy
- MEMORY xx%/o ilmoittaa viimeistelemättömille levyille käytetyn tekstimuistin määrän

Tallennus

- WAIT - painiketta STOP ■ painettu tallennuksen aikana
- - painiketta STOP ■ painettu kappaleen tallennettaessa kappaleen ensimmäistä 4 sekuntia
- UPDATE levyn sisältöä päivitettäessä
- DISC FULL tallennus ei enää mahdollista
- DIGITAL 1 digitaalinen koaksiaalituloliitäntä 1 valittu
- OPTICAL digitaalinen optinen tuloliitäntä valittu
- ANALOG analoginen tuloliitäntä valittu
- COPY PROTECT lähdeaineistosta ei voida tehdä digitaalista tallennetta
- NOTFINALIZED levypesää avattaessa, kun sisässä on viimeistelemätön levy
- MAKE CD koko levyn tahdistetun tallennuksen käynnistys ja automaattinen viimeistely valittu
- RECORD DISC koko levyn tahdistetun tallennuksen käynnistys
- RECORD TRACK yhden kappaleen tahdistetun tallennuksen käynnistys
- REC MANUAL tallennuksen manuaalinen käynnistys valittu
- xx dB tasoa säädettäessä
- ERASE TRACK yhtä tai useampaa kappaletta poistettaessa
- ERASE DISC koko levyä tyhjennettäessä
- FINALIZE CD levyä viimeisteltäessä
- FINALIZED yritettäessä viimeistellä jo viimeisteltyä levyä uudelleen
- CHECK INPUT painettu RECORD-painiketta, mutta digitaalista lähdeä ei löydy
- xx xx ERASE jäljellä oleva aika kappaletta tai levyä pyyhittäessä

DISPLAY

| | |
|----------------------|--|
| XX XX FINAL | jäljellä oleva aika levyä viimeisteltäessä |
| PRESS RECORD] | manuaalisen tallennuksen, viimeistelyn tai poiston käynnistys |
| START SOURCE | tahdistetun tallennuksen aloitus äänilähteestä (esim. CD-soittimesta) |
| FINALIZED] CD] | yrityksessä tallentaa viimeistellylle CDR-levylle tai valmiiksi äänitetylle CD-levylle |
| UNFINALIZE/ | yrityksessä tallentaa viimeistellylle CDRW-levylle |
| PRESS ENTER | viimeistellylle CDRW-levylle |
| PROF SOURCE | ammattikäyttöön tarkoitettu äänilähde kytketty |

Muuta

| | |
|--------------------|-------------------------|
| PROGRAM | ohjelmatila valittu |
| ALBUM TITLE | levyn nimi |
| TRACK TITLE | kappaleen nimi |
| ALBUM ARTIST | levyn artistin nimi |
| TRACK ARTIST | kappaleen artistin nimi |

Others

| | |
|---------------------|---|
| NO AUDIO TR] | tallentimen siirtyessä tallennuksen aikana datajaksoon |
| FINALIZE CD] | kalibrointi suoritettu 96 kertaa, levy on viimeisteltävä |
| INITIALIZING | viimeistelemätöntä levyä kalibroitaessa |
| DISC RECOVER | korjattaessa levyä sähkökatkoksen jälkeen |
| OPC ERROR | OPC-virhe OPC-toiminnon aikana (OPC = optimaalinen kalibrointi) |
| RECORD] ERROR | tallennusvirhe valikkotilassa |
| DISC ERROR | yrityksessä tallentaa korjatulle levylle tai viimeistellä sitä |
| MEMORY FULL/ | tekstimuisti täynnä; ennen levyn lisäämistä luetteloon toinen levy viimeisteltävä tai poistettava luettelosta |
| FINAL CD] | viimeisteltävä tai poistettava luettelosta |
| NOT POSSIBLE | yrityksessä pyyhkiä CDR-levyä |

Valikkotilan ilmoitukset - katso kappaletta Valikkotila

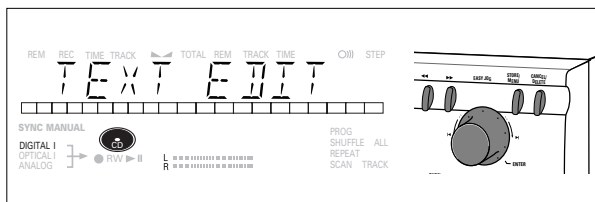

Valikkotilan ilmoitukset

| | |
|--------------------|---|
| NO TRACKS | yrityksessä editoida tekstiä levyä varten, jolla ei ole kappaletta |
| TEXT EDIT | siirryttäessä tekstin editointiin |
| ALBUM ARTIST | editoitaessa tai pyyhittäessä artistin nimeä |
| ALBUM TITLE | editoitaessa tai pyyhittäessä levyn nimeä |
| ARTIST TR N] | editoitaessa tai pyyhittäessä artistin nimeä kappaleittain |
| TITLE TR N] | editoitaessa tai pyyhittäessä nimeä kappaleittain |
| TEXT ERASE | siirryttäessä tekstinpoistotilaan |
| ALL TEXT | siirryttäessä koko tekstin tilaan |
| ERASE OK | pyyhkiminen vahvistettava ENTER-näppäimellä |
| ERASE ALL OK | pyyhkiminen vahvistettava ENTER-näppäimellä |
| ERASE MEMORY | odotettaessa muistin pyyhkimisen vahvistusta |
| MEMORY VIEW | valittaessa viimeistelemättömien levyjen tekstin tarkastelu muistista |
| MEMORY EMPTY | valittu REVIEW, mutta muistissa ei ole tekstiä |
| AUTO TRACK | valittaessa lisätäkö kappalenumeroita automaattisesti vai ei (ON tai OFF) |
| ON | automaattinen kappalenumerointi |
| OFF | ei automaattista kappalenumerointia |
| SET BALANCE | valittaessa tasapainoa (BALANCE) |
| NO TEXT | levyä varten ei tallennettu tekstiä |

Yleistä kytkennöistä

Tallennusta varten laitteessa on seuraavat tuloliitännät:

- digitaalinen optinen tuloliitäntä
- digitaalinen koaksiaalituloliitäntä
- analoginen tuloliitäntä.

Toistoa varten laitteessa on seuraavat lähtöliitännät:

- digitaalinen koaksiaalilähtöliitäntä
- analoginen lähtöliitäntä.

Nämä on hyvä yhdistää vahvistimen CD-tuloliitäntään.

Kytkenät tehdään muun laitteiston mahdollisuuksien mukaan. Katso ensin lisäohjeita muiden audiolaitteidesi käyttöohjeista.

Parhaaseen äänenlaatuun ja helpoimpaan käyttöön (esim. automaattinen kappalenumerointi) päästään tallentamalla digitaalisesti (optisen tai koaksiaaliliitännän kautta).

(Digitaalinen optinen liitäntä on vähemmän herkkä ulkoisille häiriöille.)

Jos muussa laitteistossasi ei ole digitaalisia liitäntöjä, CD-tallentimen korkealaatuinen A/D-muunnin takaa erittäin hyvät audio-ominaisuudet analogisen lähtöliitännän kautta tehtävässä tallennuksessa.

Toistossa saadaan paras äänenlaatu käyttämällä CD-tallentimen digitaalista koaksiaalilähtöliitäntää.

Jos muussa laitteistossasi ei ole digitaalisia liitäntöjä, CD-tallentimen korkealaatuinen A/D-muunnin takaa erittäin hyvän äänenlaadun analogisen lähtöliitännän kautta.

On hyvä tehdä sekä digitaaliset että analogiset kytkennät. Tällöin voit aina tallentaa analogisesti, jos digitaalinen tallennus ei ole mahdollista.

Seuraavassa esitetään CD-tallentimen yleisimmät kytkentätavat. Jos sinulla on vielä vaikeuksia kytkentöjen teossa, voit ottaa yhteyden Philipsin asiakaspalveluun.

Analogiset liitännät

Analogisia liitäntöjä tarvitaan CD-levyjen toistoon (käytä johtoa ②) ja tallennukseen ulkoisesta analogisesta lähteestä (käytä johtoa ①).

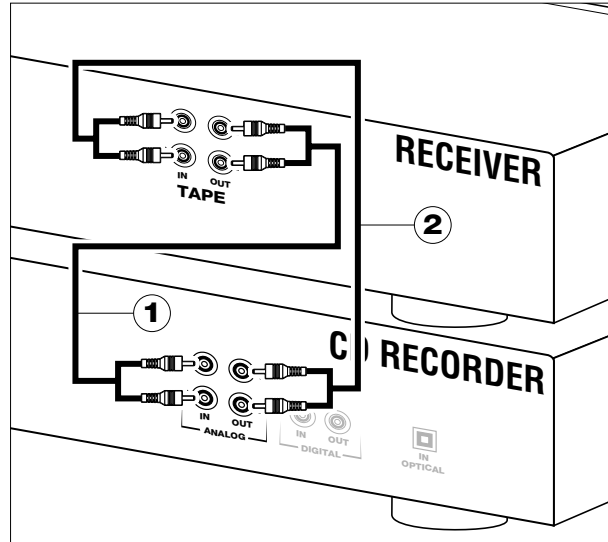

Käytä mukaan liitettyjä audiojohtoja. Yhdistä punaiset pistokkeet R-liitäntöihin ja valkoiset pistokkeet L-liitäntöihin.

- 1 Yhdistä tallennusta varten johto ① CD-tallentimen ANALOG IN -liitäntöjen ja vahvistimen CDR LINE- tai TAPE OUT -liitäntöjen välille.

Huom: Tallennettaessa suoraan CD-soittimesta CD-tallentimen analoginen tuloliitäntä on yhdistettävä CD-soittimen analogiseen lähtöliitäntään.

- 2 Yhdistä toistoa varten johto ② CD-tallentimen ANALOG OUT -liitäntöjen ja esim. Vahvistimen TAPE IN-, CDR- tai AUX-tuloliitäntöjen välille.

Huom: Älä käytä PHONO-tuloliitäntää.

ASENNUS

Digitaaliset koaksiaaliliitännät

Digitaalista koaksiaaliliitännää tarvitaan vain, jos halutaan tallentaa CD-soittimesta, jossa on digitaalinen koaksiaalilähtöliitäntä.

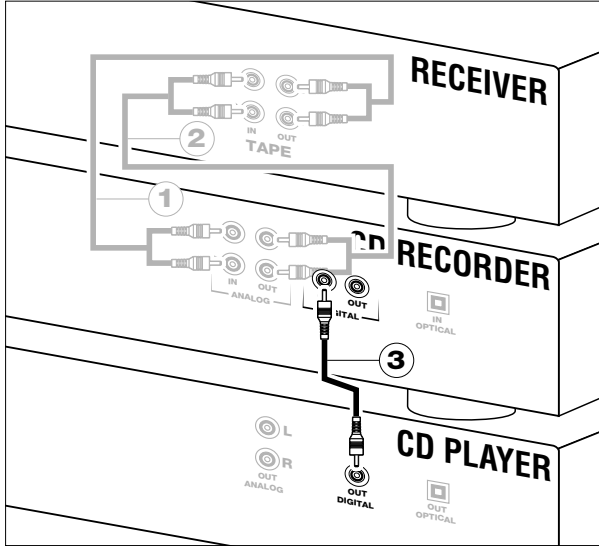

Käytä mukaan liitettyä digitaalista koaksiaalijohtoa.

- 1 Yhdistä tallennusta varten johto ③ CD-tallentimen DIGITAL IN -liitännän ja CD-soittimen DIGITAL OUT -liitännän välille.

Huom: CD-tallennin on varustettu digitaalisella koaksiaalilähtöliitännällä (yhteinen lähtöliitäntä CD-tallentimelle ja CD-soittimelle). Tätä lähtöliitännää voidaan käyttää digitaaliseen toistoon.

Digitaaliset optiset liitännät

Digitaalista optista liitännää tarvitaan vain, jos halutaan tallentaa CD-soittimesta, jossa on digitaalinen optinen lähtöliitäntä.

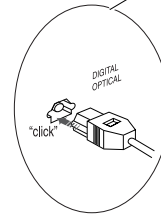
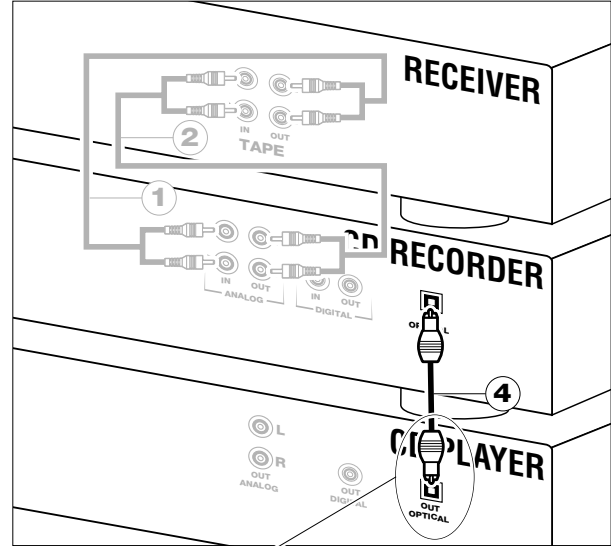

Kun yhdistät digitaalista optista kaapelia, varmista että työnnät sen paikalleen kunnolla, niin että se napsahtaa.

- 1 Poista digitaalisten optisten liittimien pölysuojukset. (Suojukset on hyvä panna talteen.)
- 2 Yhdistä tallennusta varten valokaapeli ④ CD-tallentimen digitaalisen optisen tuloliitännän ja CD-soittimen digitaalisen optisen lähtöliitännän välille.

Huom: Toistoa varten on digitaalinen koaksiaalilähtöliitäntä tai analoginen lähtöliitäntä yhdistettävä vahvistimeen.

Yhdistäminen sähköverkkoon

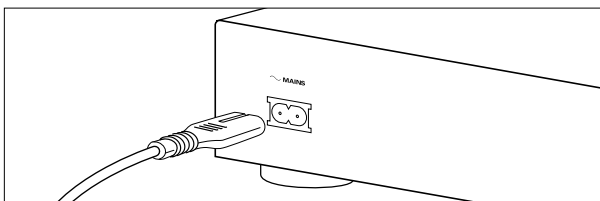

1 Yhdistä mukana olevan verkkojohdon laitepistoke CD-tallentimen MAINS-liitäntään ja työnnä pistotulppa pistorasiaan.

2 Paina ON/OFF-painiketta.

→ CD-tallentimeen kytkeytyy virta.

Huom:

- Jos CD-tallennin on valmiustilassa (punainen merkkivalo palaa), se voidaan aktivoida painamalla mitä tahansa painiketta.
- Toiminnanvalitsin on CD-tallennin toisiopuolelle, eikä se kytke laitetta irti sähköverkosta.
- Sisäänrakennettu verkko-osa on CD-tallenninta sähköverkkoon aina silloin, kun pistoke on pistorasiassa.

Sijoitussuosituksia

- Aseta CD-tallennin tukevalle, värinättömälle alustalle.
- Älä aseta CD-tallenninta lähelle lämmönlähteitä tai suoraan auringonvaloon.
- Älä käytä CD-tallenninta kosteissa tiloissa.
- Jos sijoitat CD-tallentimen hyllyyn, jätä CD-tallentimen ympärille vähintään 2,5 cm vapaata tilaa ilmanvaihtoa varten

Tärkeää:

- Älä aseta CD-tallenninta lämpöä tuottavien laitteiden (esim. vastaanottimen tai vahvistimen) päälle.

Paristojen asettaminen kauko-ohjaimen

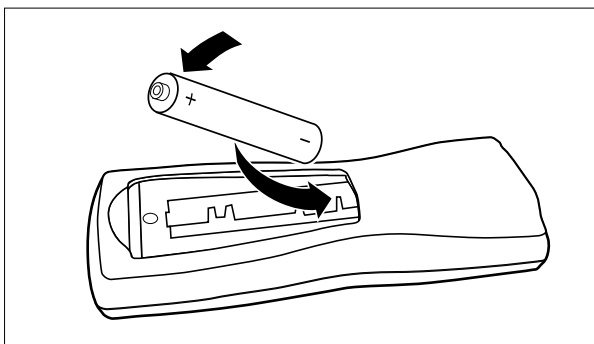

1 Avaa paristopesän kansi.

2 Aseta paristopesään ohjeen mukaan kaksi paristoa (mukaan liitetyt "AA", LR-6 tai UM-3 -paristot).

3 Aseta kansi takaisin paikalleen.

Huom: Käytä mieluiten kahta samantyyppisiä ja -ikäistä paristoa.

Paristot sisältävät kemikaaleja. Ne on hävitettävä asianmukaisesti.

Kauko-ohjaimen painikkeet

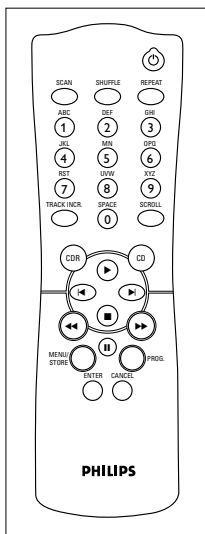

| | |
|---|---|
| STANDBY | Standby/On-tilojen kytkentä |
| SCAN | 10 sekunnin toisto joka kappaleen alusta |
| SHUFFLE | CD(RW)-levyn tai ohjelman toisto satunnaisjärjestyksessä |
| REPEAT | toiston uusinta |
| Aakkosnumeeriset näppäimet 0 - 9 | - kappaleen valinta numerolla - kirjaimen valinta tekstiä syötettäessä |
| TRACK INCR(ement) | kappalenumeroiden lisäys tallennuksen aikana |
| SCROLL | tekstin vierityksen käynnistys |
| CDR | CD-tallentimen valinta |
| CD | CD-soittimen valinta; voidaan käyttää erillisen Philips-CD-soittimen ohjaukseen |
| | CD(RW)-levyn toiston aloitus |
| | edellinen kappale (toisto- ja ohjelmatilassa) |
| | seuraava kappale (toisto- ja ohjelmatilassa) |
| | CD(RW)-levyn pysäytys ja ohjelman pyyhkiminen |
| | - haku takaapäin - kohdistimen liikuttelu valikkotilassa ja ohjelman tarkastelussa |
| | - haku edestäpäin - kohdistimen liikuttelu valikkotilassa ja ohjelman tarkastelussa |
| II | CD(RW)-levyn toiston /tallennuksen keskeytys |
| MENU/STORE | - valikkotilan aloitus - valikkoasetusten tallennus |
| PROG.(ram) | ohjelmamuistin avaaminen/sulkeminen |
| ENTER | - asetusten valinta valikkotilassa - kappalenumeroiden ohjelmointi - valitun kappaleen toiston aloitus |
| CANCEL | - kappaleen poistaminen ohjelmasta - tekstin pyyhkiminen valikkotilassa - paluu valikon ylemmälle tasolle |

Levyjen syöttö

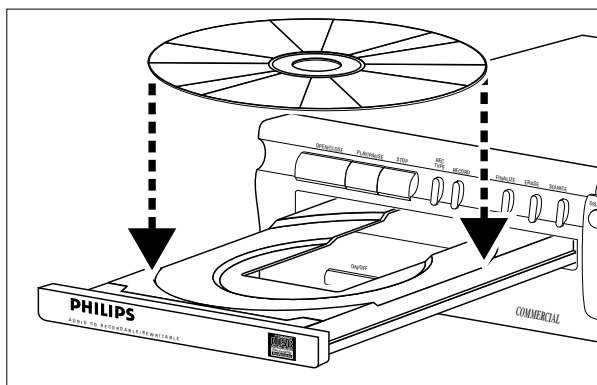

- 1 Avaa levykesä painamalla painiketta OPEN/CLOSE.
→ OPEN syttyy.
- 2 Aseta CD-, CDR- tai CDRW-levy levykelkan oikeaan syvennykseen etikettipuoli ylöspäin.
- 3 Sulje levykesä painamalla painiketta OPEN/CLOSE (katso myös kappaletta CD-levyn toisto).
→ Näyttöön syttyy ensin CLOSE, sitten READING ja tämän jälkeen syötetyn levyn tyyppi.

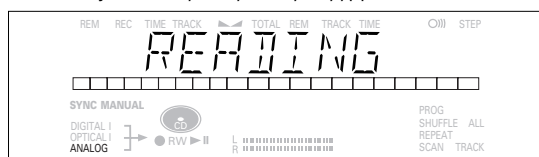

- Jos tallentimeen syötetään tyhjä tai osittain äänitetty CDR tai viimeistelemätön CDRW, CD-tallennin kalibroi levyn optimaalista tallennusta varten. Kalibroinnin aikana näyttöön lukee ensin INITIALIZING ja sen jälkeen audiokappaleiden määrä. Kalibrointi kestää noin 25 sekuntia.

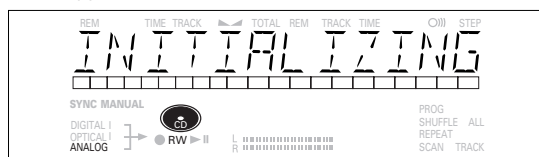

- Jos CDR(W)-levy on viimeistelty, näyttöruudussa näkyy CD.
- Jos levyille on tehty CD-tekstiä, näyttöön vierivät NIMIKE ja ARTISTI.

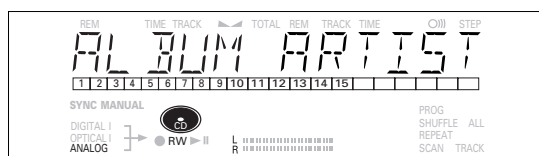

Huom:

- Laitteeseen hyväksyy vain audio-CD-levyt. Jos laitteeseen syötetään muunlainen levy, näyttöön tulee ilmoitus *WRONG DISC/USE AUDIO CD*.
- Tallennuksessa on tärkeää, että tyhjä levy on täysin pölytön ja naarmuton (katso hoito-ohjeita).

Huomautuksia tallennuksesta

Huomaat pian, miten helppoa on valmistaa omia CD-levyjä. Suosittelemme kuitenkin, että käytät ensimmäisellä kerralla CDRW-levyä.

- Jos käytät CDRW-levyä, joka on jo viimeistely, viimeistely on ensin purettava.
- Tallennusmenettely on sama CDR- ja CDRW-levyille.
- Jos levyllä on jo tallenteita, CD-tallennin etsii automaattisesti viimeisen kappaleen lopun, josta uusi tallennus alkaa.
- Tallenteeseen voidaan lisätä CD-tekstiä sekä pysäytystilassa että tallennuksen aikana.
- CD-tekstiä ei voida tallentaa ulkoisesta CD-soittimesta. (Tekstitiedot eivät välity CD-soittimen lähtöliitännän kautta.)
- Levyllä on oltava vähintään 7 sekuntia tallennusaikaa jäljellä. Muuten tallenninta ei voida kytkeä tallennuksen valmistilaan. Tällöin näyttöön tulee ilmoitus *DISC FULL*.
- Jos näytössä lukee *COPY PROTECT*, lähdeaineistosta ei voi tehdä digitaalista tallennetta. Tallennus ei käynnisty.
- **Serial Copy Management System (SCMS)** -järjestelmä sallii digitaalisen tallennuksen vain tietyillä ehdoilla:
 - Digitaalisia kopioita ei voida kopioida uudelleen digitaalisesti.
 - Analoginen tallennus on aina mahdollista!
 - Alkuperäiskappaleesta voidaan tehdä uusia tallenteita rajattomasti.
- Levyille voidaan tallentaa enintään 99 kappaletta. Kappaleen vähimmäiskesto on 4 sekuntia.
- DAT- ja DCC-nauhureista tehtävät tallennukset eivät aina pysähdy automaattisesti.

Tärkeää:

Jos haluat toistaa tallennetun CDR-levyn tavallisella CD-soittimella, levy on ensin viimeisteltävä. Katso kappaletta Levyjen viimeistely.

Viimeistelyjä CDRW-levyjä voidaan toistaa vain CDRW-yhteensopivissa CD-soittimissa.

Jos tallennat CD-vaihtimesta, älä käytä REC MANUAL -toimintoa.

Tallennustavat

Tallentimessa on useita tallennustapoja.

- *RECORD DISC* - Koko levyn tai ohjelman tahdistettu tallennus aloitetaan käynnistämällä vain äänilähde.
- *RECORD TRACK* - Yhden kappaleen tahdistettu tallennus aloitetaan käynnistämällä vain äänilähde.
- *REC(ord) MANUAL* - Tallennus käynnistetään manuaalisesti painamalla RECORD-painiketta.
- *MAKE CD* - Koko levyn tai ohjelman tahdistettu tallennus aloitetaan käynnistämällä vain äänilähde. Viimeistely tapahtuu automaattisesti. (Digitaalisissa tallennuksissa)

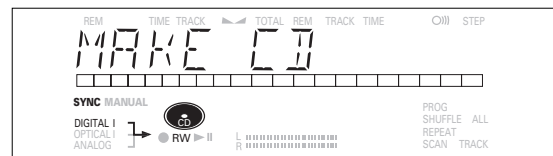

Huomautuksia tallennuksesta:

- Kun AUTO TRACK –toiminto on kytkettynä (tilassa ON, oletusasetus), kappalenumerot lisätään automaattisesti tallennuksen aikana.
- Jos äänilähde ohjelmoidaan ensin, siltä voidaan tallentaa haluttu kooste.
- Jos CD-tallentimeen syötetään viimeistely CDR-levy, näyttöön tulee ilmoitus *FINALIZED CD*, kun painiketta REC TYPE painetaan. Tallennus ei ole mahdollista.
- Jos CD-tallentimeen syötetään viimeistely CR-RW-levy, näyttöön tulee ilmoitus *UNFINALIZE* ja *PRESS ENTER*, kun painetaan painiketta REC TYPE. Jos nyt painetaan ENTER-painiketta, levyn viimeistely puretaan.

Autostart-tallennus

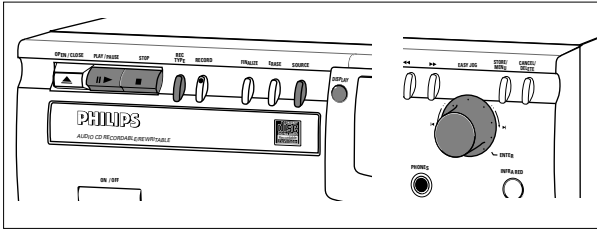

Tämän toiminnon avulla voit valmistaa nopeasti ja helposti tallenteita CD-levystä. Kappaleiden numerot poimitaan automaattisesti lähdeaineistosta. Kappalenumeroita ei voi lisätä manuaalisesti. Analogisessa äänimateriaalissa oleva vähintään 2.7 sekunnin pituinen ääneton jakso oletetaan automaattisesti merkiksi uudesta kappaleesta.

Tärkeää:

- CD-vaihtimesta tehtävät tallennukset on aina käynnistettävä RECORD DISC-, RECORD TRACK- tai MAKE CD -tilassa.

Autostart-tallennuksen valmistelu

1 Varmista, että levy on ehdottomasti naarmuton ja pölytön.

2 Painele painiketta SOURCE, kunnes (käyttämästäsi isesta liitännästä riippuen)
→ DIGITAL I, OPTICAL I tai ANALOG syttyy ja näyttöön tulee ilmoitus DIGITAL I, OPTICAL tai ANALOG.

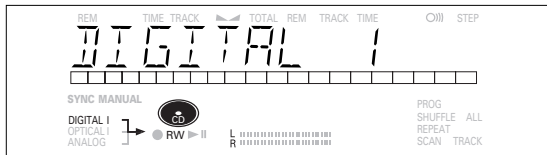

3 Paina CD-tallentimen ollessa pysähdyksissä painiketta REC TYPE

kerran: jos haluat valita toiminnon "RECORD DISC" (levyn tallennus)

kaksi kertaa: jos haluat valita toiminnon "RECORD TRACK" (kappaleen tallennus)

neljä kertaa: jos haluat valita "MAKE CD"-toiminnon (CD-levyn valmistus). (Digitaalisissa tallennuksissa)

→ ja SYNC alkavat vilkkua ja näytössä näkyy mikä toiminto on valittu.

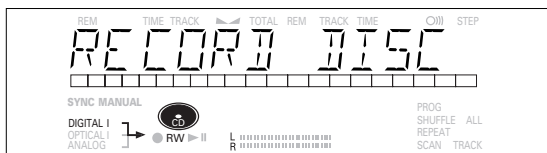

• Jos tuloliitännän merkki (DIGITAL I) vilkkuu, digitaalinen liitäntä on väärä.

Tallennuksen käynnistys

1 Käynnistä tallennus painamalla digitaalisen lähteen PLAY-painiketta.

→ CD-tallennin aloittaa tallennuksen automaattisesti ja näytössä palaa jatkuvasti .

• Jos käynnistät kuitenkin äänilähteen keskeltä kappaletta, tahdistettu tallennus alkaa seuraavan kappaleen alusta tai analogisessa tallennuksessa 2.7 sekunnin äänettömän jakson jälkeen.

• Jos haluat tarkastaa kuluneen tallennusajan, paina painiketta DISPLAY. (Tämän voi tehdä myös tallennuksen aikana.)

• Äänitustasoa voidaan säätää EASY JOG/ENTER -säätimellä.

• Tallennin pysähtyy automaattisesti.

2 Jos haluat lopettaa tallennuksen manuaalisesti, paina CD-tallentimen painiketta STOP.

→ UPDATE syttyy ja SYNC ja sammuvat.

• Jos painiketta STOP ■ painetaan 4 sekunnin kuluessa PLAY-painikkeen painamisesta, tallennusta ei tapahdu.

• Jos haluat keskeyttää tallennuksen, paina CD-tallentimen painiketta PAUSE.

→ alkaa vilkkua. (Tallennuksen automaattinen käynnistys ei ole mahdollista.) Kun haluat jatkaa tallennusta, paina CD-tallentimen painiketta RECORD.

Tallennuksen jälkeen näytössä näkyy muutaman sekunnin ajan UPDATE.

Huom:

- DAT- tai DCC-nauhurista tai analogisista lähteistä tehtävät tallennukset pysähtyvät vain 20 sekunnin pituisen äänettömän jakson jälkeen.

- Auto track -toiminto on aina käytössä.

Tärkeää:

Jos haluat toistaa tallennetun CDR-levyn tavallisella CD-soittimella, levy on ensin viimeisteltävä. Katso kappaletta Levyjen viimeistely.

Viimeistelyjä CDRW-levyjä voidaan toistaa vain CDRW-yhteensopivissa CD-soittimissa.

Manuaalinen tallennus

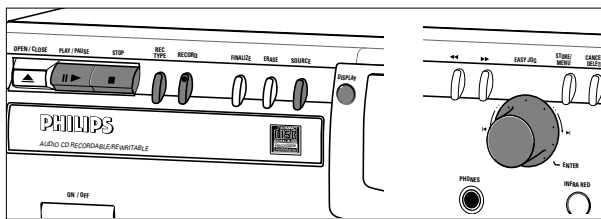

Tärkeää:

- CD-vaihtimesta tehtävät tallennukset on aina käynnistettävä RECORD DISC-, RECORD TRACK- tai MAKE CD -tilassa.
- Tee tallennus analogisesti vain, jos digitaalinen tallennus ei ole mahdollista.

Manuaalisen tallennuksen valmistelu

1 Varmista, että levy on ehdottomasti naarmuton ja pölytön.

2 Painele painiketta SOURCE, kunnes (riippuen käytetystä liitännästä)

→ DIGITAL I, OPTICAL I tai ANALOG syttyy ja näyttöön tulee ilmoitus DIGITAL 1, OPTICAL tai ANALOG.

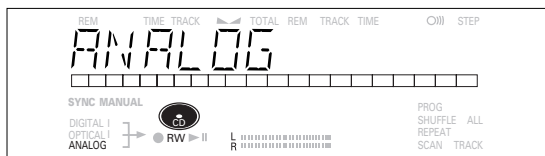

• Kun Auto Track toiminto on kytkettynä (oletusasetus), kappalenumerot lisätään automaattisesti tallennuksen aikana.

• Auto Track toiminnon katkaisemiseksi on ensin siirryttävä valikkotilaan. Jos haluat lisätä kappalenumerot manuaalisesti, paina kauko-ohjaimen painiketta TRACK INCR(ement). Katso tarkemmat ohjeet kappaleesta Valikkotila .

ON (AUTO): Kappalenumerot poimitaan automaattisesti digitaalisesta lähdeaineistosta tai lisätään analogisen tallennuksen aikana automaattisesti 2,7 sekunnin äänettömän jakson jälkeen.

OFF (MANUAL): Tallennuksen aikana kappalenumerot voidaan lisätä manuaalisesti painamalla kauko-ohjaimen painiketta TRACK INCR(ement). (Kappaleen vähimmäiskesto on 4 sekuntia.) (Näin voidaan tehdä myös Auto track -tilassa.)

• Kappalenumeroita ei voi muuttaa tallennuksen jälkeen.

Huom: Auto Track -toiminto toimii vain käytettäessä kuluttajille tarkoitettuja äänilähdeitä, joiden digitaalinen lähtösignaali on audiostandardin IEC 958 (kuluttajaosan) mukainen.

3 Paina tallentimen ollessa pysähdyksissä kolme kertaa painiketta REC TYPE, jolloin laite siirtyy manuaalisen tallennuksen valmiustilaan.

→ **MANUAL** alkaa vilkkua ja näytössä näkyy ilmoitus REC MANUAL.

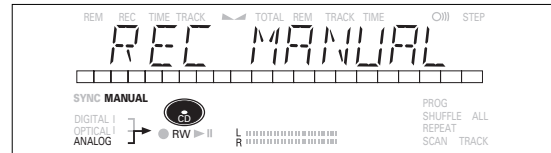

4 Toista ensin äänilähdettä, jotta voit säätää CD-tallentimen äänitustason sopivaksi.

5 Kierrä säädintä EASYJOG/ENTER siten, että tallennuksen/toiston tason ilmaisimen kaikki siniset osat syttyvät, mutta punaiset eivät pala jatkuvasti voimakkaimpien kohtien aikana.

→ Näytössä näkyy --x x dB (desibeliä, esim. -3 dB).

6 Pysäytä äänilähde.

Tallennuksen aloittaminen

1 Aloita tallennus painamalla CD-tallentimen painiketta RECORD ja käynnistä heti äänilähde (tauko- tai pysäytystilasta).

→ **↵** palaa jatkuvasti. Näytössä näkyy kappaleen numero ja jäljellä oleva tallennusaika.

• Jos näytössä vilkkuu myös CHECK INPUT, digitaalinen liitäntä on väärä.

• Jos haluat tallentaa 3 sekunnin tauon kappaleen alkuun, paina CD-tallentimen painiketta PAUSE ennen äänilähteen käynnistämistä.

• Jos haluat tarkastaa kuluneen tallennusajan, paina CD-tallentimen painiketta DISPLAY. (Tämän voi tehdä myös tallennuksen aikana.)

2 Lopeta tallennus painamalla CD-tallentimen painiketta STOP. → **UPDATE** syttyy ja **↵** sammuu.

• Jos painat STOP-painiketta 3 sekunnin kuluessa RECORD-painikkeen painamisesta, tallennusta ei tapahdu.

• Jos haluat keskeyttää tallennuksen, paina CD-tallentimen painiketta PAUSE. **↵** alkaa vilkkua. Jatka kohdasta 1.

Tallennuksen jälkeen näytössä näkyy muutaman sekunnin ajan **UPDATE**.

Huom: Tilassa AUTO TRACK ON tallennin pysähtyy ja siirtyy 1 minuutiksi valmiustilaan REC STANDBY, minkä jälkeen se siirtyy automaattisesti pysäytystilaan. DAT- tai DCC-nauhurista tai analogisista lähteistä tehtävät tallennukset pysähtyvät 20 sekunnin pituisen äänettömän jakson jälkeen. Tilassa AUTO TRACK OFF automaattinen pysäytys ei toimi.

Tärkeää:

Jos haluat toistaa tallennetun CDR-levyn tavallisessa CD-soittimessa, levy on ensin viimeisteltävä. Katso kappaletta Levyjen viimeistely.

Viimeisteltäviä CDRW-levyjä voidaan toistaa vain CDRW-yhteensopivissa CD-soittimissa.

CDR- ja CDRW-levyjien viimeistely

Viimeistelyn aikana levyllä kirjoitetaan sisällysluettelo (table of contents, TOC).

Viimeistely on yksinkertainen toiminto, joka on tehtävä, jotta

- tallenteita voidaan toistaa CD-soittimessa
- levyllä ei voida tahattomasti tallentaa lisää kappaleita
- CDRW-levyltä ei voida pyyhkiä kappaleita
- CD-tekstin kirjoittaminen CDR(W)-levylle.

Automaattinen viimeistely

Automaattinen viimeistely on mahdollista, kun käytetään MAKE CD -tallennusta.

Manuaalinen viimeistely

1 Varmista, että (CD-tallentimessa oleva) levy on ehdottomasti naarmuton ja pölytön.

2 Paina tallentimen ollessa pysähdyksissä painiketta FINALIZE.

→ Näytössä näkyy FINALIZE CD ja PRESS RECORD.

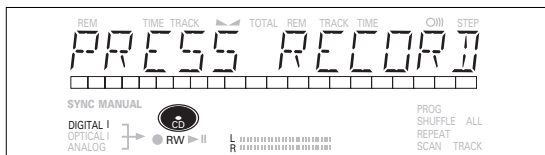
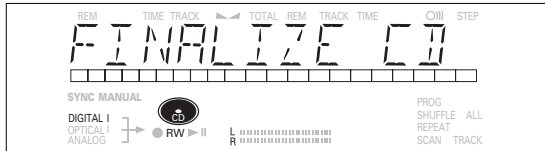

3 Paina painiketta RECORD.

→ Näyttöön tulee xx xx FINAL ja viimeistelyn likimääräinen kesto. Viimeistelyn aikana näytössä näkyvä jäljellä oleva viimeistelyaika.

Kun viimeistely on valmis, näyttöön tulee kappaleiden kokonaismäärä ja tallenteiden kokonaiskesto.

Näytössä CDR(W) muuttuu merkiksi CD.

Viimeistely kestää vähintään 2 - 4 minuuttia.

Huom:

- Viimeistelyn aikana CD-tallennin ei ota vastaan mitään käskyjä.
- Kun CDR-levy on viimeistely, sille ei voida enää lisätä tallenteita.

CDRW-levyjien viimeistelyn purkaminen

Koskee vain CDRW-levyjä.

Jos haluat tallentaa lisää kappaleita viimeistellylle levyllä (tai poistaa niitä), viimeistely on ensin purettava. Tällöin levyn sisällysluettelo poistetaan.

Viimeistelyn purkaminen:

1 CD-tallentimen ollessa pysähdyksissä paina painiketta REC TYPE tai ERASE.

→ Näyttöön tulee ilmoitus UNFINALIZE ja PRESS ENTER.

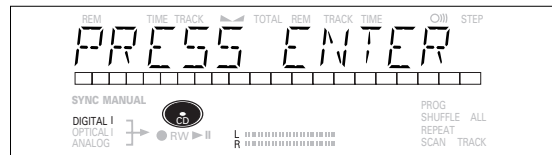
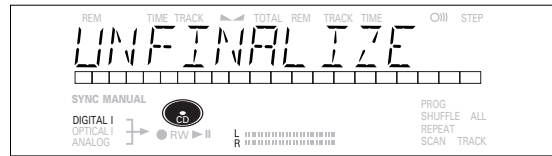

2 Paina painiketta JOG (ENTER).

→ Levyn viimeistely puretaan nyt ja sen jälkeen levyllä voidaan tallentaa uusia kappaleita.

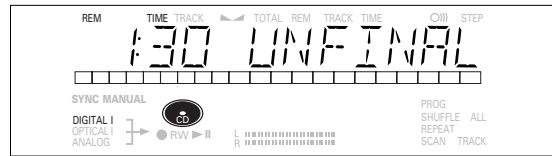

• Jos et enää halua tallentaa tai pyyhkiä mitään, paina Stop-painiketta ■.

Huom:

- Viimeistelyn purkaminen kestää noin 1,5 minuuttia.
- Purettaessa sellaisen CDRW-levyn viimeistelyä, jossa on tekstiä, teksti siirretään CD-tallentimen muistiin. Tekstimuisti voi tulla täyteen. Näyttöön tulee tällöin ilmoitus MEMORY FULL/FINALIZE CD. Muistitilan vapauttamiseksi on muita levyjä varten tallennettua tekstiä pyyhittävä pois tai jokin toinen levy viimeisteltävä.

Tallenteiden poisto CDRW-levyiltä

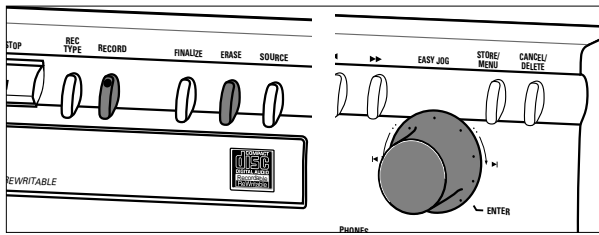

Koskee vain viimeistelemättömiä CDRW-levyjä.

Voit pyyhkiä:

- Kappaleita voi pyyhkiä vain lopusta.

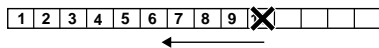

- EASY JOG -säätimellä voi pyyhkiä useita kappaleita.



Huom: Jakson sisältä ei voida poistaa levyjä.

- Koko levyn voi myös tyhjentää yhdellä kertaa.

Yhden tai usean kappaleen poisto lopusta:

1 Paina kerran painiketta ERASE.

→ Näytössä näkyy kappaleiden lukumäärä ja niiden kokonaiskesto. *ERASE TRACK* ja *PRESS RECORD* syttyvät.

• Jos levy on viimeistely, näyttöön tulee **CD**, kun CDRW-levy on syötetty tallentimeen. Tallennin pyytää ensin vahvistamaan viimeistelyn purkamisen. Vahvista painamalla säädintä EASY JOG/ENTER tai kauko-ohjaimen painiketta ENTER.

2 Valitse kappaleet, jotka haluat poistaa, kiertämällä EASY JOG/ENTER -säädintä vastapäivään.

→ Valitut kappalenumerot alkavat vilkkua kappalepalkilla.

→ Näytössä näkyy jäljellä oleva aika sen jälkeen, kun valitut kappaleet on poistettu. Kappale, joka näytetään, kuuluu poistettaviin.

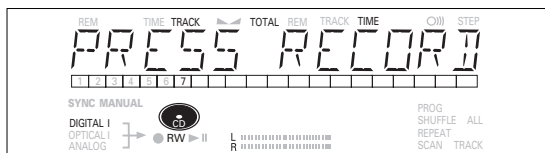
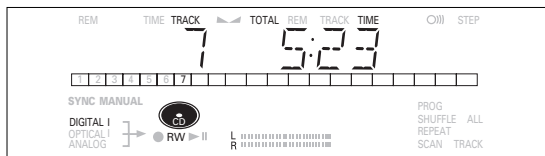

3 Paina painiketta RECORD.

→ Näytössä näkyy jäljellä oleva kokonaisaika ja *ERASE*.

→ Kun valitut kappaleet on poistettu, näytössä näkyvät jäljellä olevat kappaleet ja niiden kokonaiskesto.

Koko levyn tyhjennys:

1 Paina painiketta ERASE kaksi kertaa.

→ Näytössä näkyy kappaleiden lukumäärä ja niiden kokonaiskesto. *ERASE DISC* ja *PRESS RECORD* syttyvät.

• Jos levy on viimeistely, näyttöön tulee **CD**, kun CDRW-levy on syötetty tallentimeen. Tallennin pyytää ensin vahvistamaan viimeistelyn purkamisen. Vahvista painamalla säädintä EASY JOG/ENTER tai kauko-ohjaimen painiketta ENTER.

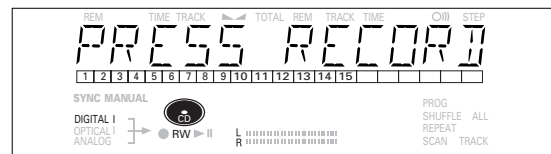
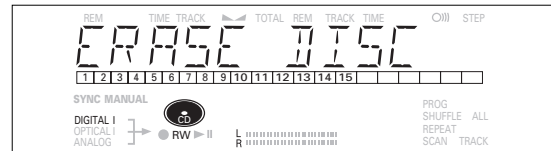

2 Paina painiketta RECORD.

→ Näytössä näkyy jäljellä oleva kokonaisaika ja *ERASE*. Koko levy tyhjenetään.

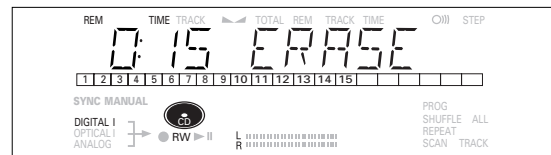

Koko levyn tyhjennys kestää enintään 15 sekunnin.

CD-levyn toisto

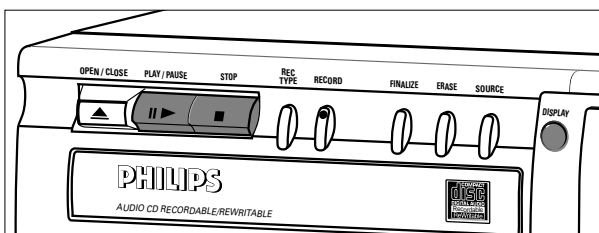

- 1 Käynnistä CD-levyn toisto painamalla painiketta **PLAY/PAUSE ► II**.
→ ► sytty ja näyttöön tulee parhaillaan soivan kappaleen numero ja kesto.
- 2 Paina painiketta **DISPLAY** kerran tai kaksi tai kolme kertaa, jos haluat nähdä
→ kappaleen jäljellä olevan keston, koko levystä jäljellä olevan keston, pysyvät tekstitiedot ja kappaleen keston (katso kappaletta Valikkotila).
- 3 Jos haluat keskeyttää toiston hetkeksi, paina painiketta **PLAY/PAUSE ► II** uudelleen.
→ II sytty näyttöön.
- 4 Kun haluat jatkaa toistoa, paina uudelleen painiketta **PLAY/PAUSE ► II**.
- 5 Lopeta toisto painikkeella **STOP ■**.
→ Näyttöön tulee kappaleiden määrä ja kokonaiskesto.

Kappaleen valinta

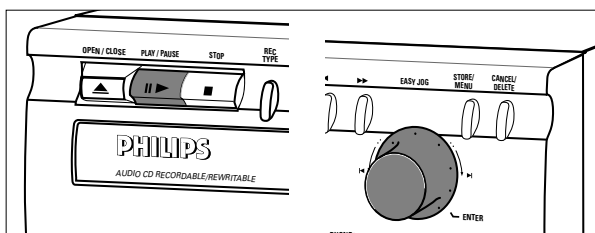

Kappaleen valinta toiston aikana

- 1 Kierrä säädintä **EASY JOG/ENTER**, kunnes näyttöön tulee halutun kappaleen numero.
→ Toisto siirtyy valitun kappaleen alkuun.
- tai
- Näppäile halutun kappaleen numero kauko-ohjaimen numeronäppäimillä. Jos kappale on 2-numeroinen, näppäile numerot nopeasti peräkkäin.
→ Toisto siirtyy valitun kappaleen alkuun.
- tai
- Paina kauko-ohjaimen painiketta ◀ tai ▶ yhden tai useamman kerran.
→ Toisto siirtyy nykyisen, edellisen tai seuraavan kappaleen alkuun

Kappaleen valinta CD-toiston ollessa pysähdyksissä

- 1 Kierrä säädintä **EASY JOG/ENTER**, kunnes näyttöön tulee halutun kappaleen numero.
 - 2 Käynnistä toisto painamalla säädintä **EASY JOG/ENTER** tai kauko-ohjaimen painiketta **ENTER**-näppäintä vahvistukseksi tai paina painiketta **PLAY/PAUSE ► II**.
- tai
- 1 Näppäile halutun kappaleen numero kauko-ohjaimen numeronäppäimillä. Jos kappale on 2-numeroinen, näppäile numerot nopeasti peräkkäin. Toisto alkaa.
- tai
- 1 Paina lyhyesti painiketta ◀ tai ▶ yhden tai useamman kerran.
 - 2 Aloita toisto painamalla painiketta **PLAY/PAUSE ► II**, säädintä **EASY JOG/ENTER** tai kauko-ohjaimen painiketta **ENTER**.

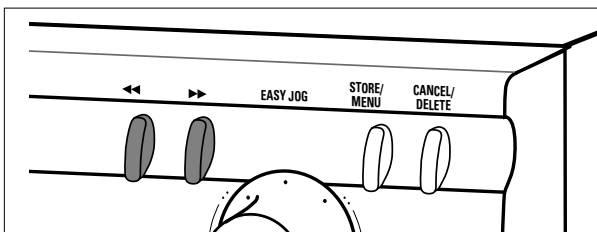
Haku

- 1 Pidä painike ◀◀ tai ▶▶ painettuna (toistotilassa).
→ Soitin hakee ensin takaa- tai edestäpäin 10-kertaisella nopeudella pienellä äänenvoimakkuudella, ja siirtyä sitten 50-kertaiseen nopeuteen ääni mykistettynä.

- 2 Vapauta painike, kun haluttu kohta löytyy.
→ Toisto alkaa halutusta kohdasta.

Huom: Satunnaistoiston, kappaleen uusinnan tai ohjelmoidun toiston aikana haku rajoittuu parhaillaan soivaan kappaleeseen.

Satunnaistoisto (Shuffle)

- 1 Jos haluat aloittaa satunnaistoiston, paina painiketta SHUFFLE ennen CD-levyn toistoa tai toiston aikana.
→ CD-levyn (tai mahdollisen ohjelman) kappaleet toistetaan satunnaisessa järjestyksessä.
- 2 Kun haluat palata takaisin normaaliin toistoon, paina painiketta SHUFFLE uudelleen.
→ CD-tallennin siirtyy pysäytystilaan.

Huom: Satunnaistoisto lakkaa myös, jos levyä avataan.

CD-levyn, kappaleen tai ohjelman uusinta

- 1 Paina painiketta REPEAT yhden tai useamman kerran CD-levyn toiston aikana.

→ Kun **REPEAT TRACK** syttyy, parhaillaan soiva kappale toistetaan uudelleen. Kun **REPEAT ALL** syttyy, levy tai ohjelma toistetaan uudelleen.

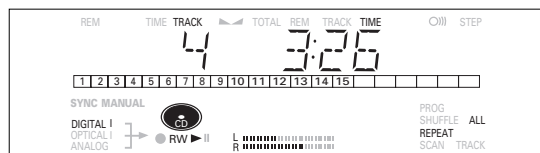

- 2 Jos haluat palata takaisin normaaliin toistoon, paina painiketta REPEAT yhden tai useamman kerran, kunnes
→ **REPEAT**-merkki sammuu näytöstä.

Huom:

- Satunnaistoistoa voi käyttää yhdessä **REPEAT ALL** toiminnon tai ohjelmoidun toiston kanssa.
- **REPEAT**-toiminto lakkaa myös, jos levyä avataan.

Huomautuksia ohjelmoinnista

- Voit ohjelmoida enintään 99 kappaletta toistettavaksi halutussa järjestyksessä.
- Kappaleita voidaan ohjelmoida toistettavaksi useamminkin kuin kerran, mutta jokainen toistokerta lasketaan yhdeksi kappaleeksi (**STEP**).

Ohjelmointi

- 1 Ohjelma vilkkuu ja näyttöruutuun tulee teksti PROGRAM ja jälkeen kappaletiedot.

→ **PROG** vilkkuu ja näyttöön tulee ilmoitus PROGRAM.

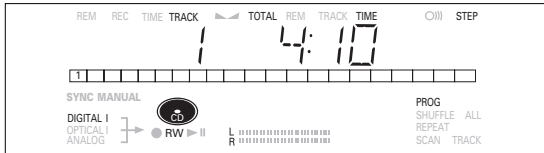
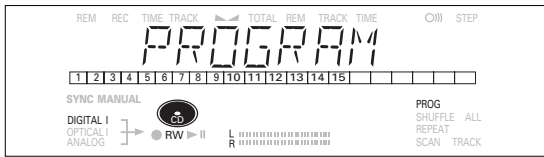

- 2 Valitse halutut kappalenumerot kiertämällä säädintä EASY JOG/ENTER myötä- tai vastapäivään ja tallenna valinnat painamalla painiketta ENTER.

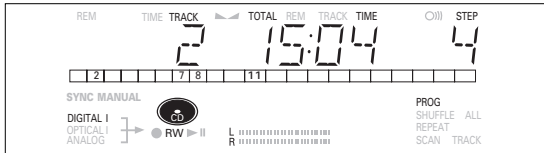

tai:

Anna kappaleen numero numeronäppäimillä ja vahvista ENTER-painikkeella. Jos kappale on kaksinumeroinen, näppäile numerot nopeasti peräkkäin.

→ Kappale tallentuu ohjelmaan.

→ Näytössä näkyvät kappaleen numero, ohjelman kokonaiskesto ja ohjelmoidut kappaleet (**STEPS**).

- 3 Toista vaihe 2 kaikille ohjelmitaville kappaleille.
- 4 Lopeta ohjelmointi painamalla painiketta STOP tai painiketta PROGRAM.
- 5 Käynnistä ohjelmoitu toisto painamalla painiketta PLAY/PAUSE ► II.

Huom:

- Jos haluat tarkastella ohjelmaa, paina painiketta PROGRAM ja sen jälkeen pysäytystilassa CD-tallentimen painiketta ◀ tai ▶▶.

- Jos haluat lisätä ohjelmaan kappaleita, toista vaiheet 1-5.

- Jos yrität ohjelmoida yli 99 kappaletta, näyttöön tulee ilmoitus PROG FULL.

Ohjelman tyhjennys

- 1 Pysäytä tarvittaessa ohjelmoitu toisto painikkeella STOP ■.
 - 2 Tyhjennä ohjelma painamalla uudelleen painiketta STOP ■.
→ **PROG** häviää näytöstä.
- Ohjelma tyhjäntyy myös, jos levyä avataan.

Kappaleen poistaminen ohjelmasta

- 1 Siirry ohjelmatilaan painamalla pysäytystilassa painiketta PROGRAM.
- 2 Valitse poistettava kappale painikkeella ◀◀ tai ▶▶.
→ Kappalenumero ja ohjelmanumero näkyvät näytössä.
- 3 Poista kappale ohjelmasta painamalla painiketta CANCEL/DELETE.
→ Näytössä näkyvät jäljellä olevat ohjelmanumerot ja ohjelman jäljellä oleva kesto.

Huomautuksia valikkotilasta

- Valikkotilassa voit käyttää tiettyjä ominaisuuksia, joita ei voi ohjata tavallisilla (dekin etupaneelin tai kauko-ohjaimen) painikkeilla.
- TEXT-alivalikoissa (A-B) voit antaa levyille ja kappaleille nimet. Levyn ja kappaleen nimet näkyvät näytössä toiston aikana.
- RECORDING-alivalikoissa (D-E) voit tehdä automaattisen kappalenumeroinnin (Auto Track) ja kanavatasapainon (Balance) asetukset.
- Kaikki valikkotilassa tehtävät asetukset (paitsi Balance) tallentuvat dekin muistiin. Asetukset voidaan kutsua milloin tahansa muistista ja niitä voidaan muuttaa.

Valikon peruskäyttö

Valikko on käytössä tallennus- ja pysäytystilassa.

- 1 Kun käytät kauko-ohjainta, valitse ensin CDR.
- 2 Siirry valikkotilaan painamalla dekin tai kauko-ohjaimen painiketta STORE/MENU.
→ Näyttöön tulee `TEXT EDIT`.
- 3 Valitse haluamasi alivalikot kiertämällä EASY JOG/ENTER -säädintä.
- 4 Vahvista valinnat painamalla EASY JOG/ENTER -säädintä.
- 5 Valitse alivalikoiden vaihtoehdot kiertämällä EASY JOG/ENTER -säädintä.
- 6 Vahvista valinnat painamalla EASY JOG/ENTER -säädintä.
- 7 Tallenna asetukset ja palaa alivalikkoon painamalla painiketta STORE/MENU.
- 8 Paina painiketta STOP ■, jolloin asetukset tallentuvat ja poistut valikkotilasta.

Huom: Vain viimeistelemättömien levyjen tekstiä voi editoida. (Viimeistelyjen CDRW-levyjen viimeistely on ensin purettava.)

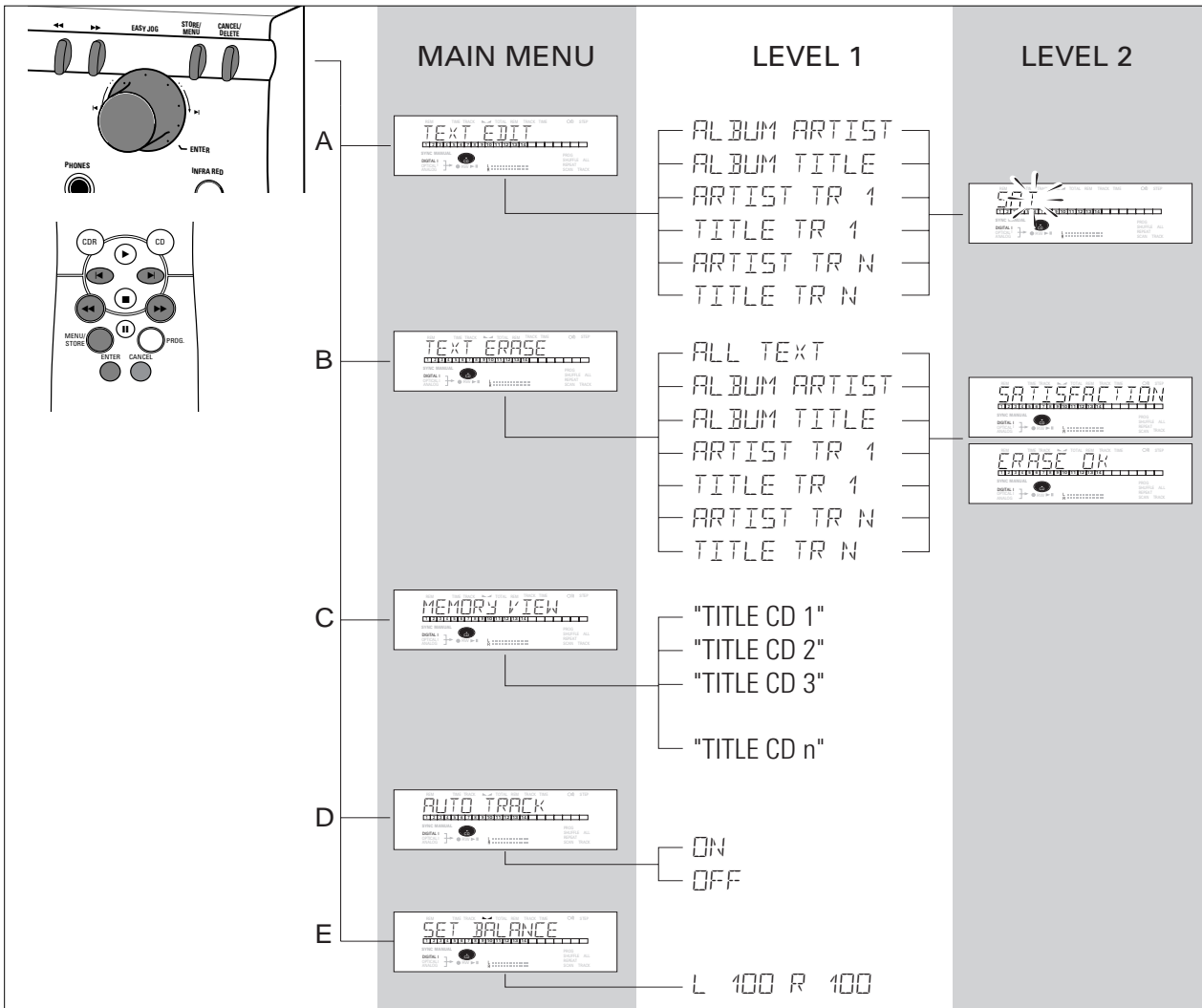

VALIKKOTILA/CD-TEKSTI

A. Tekstin syöttö / text edit

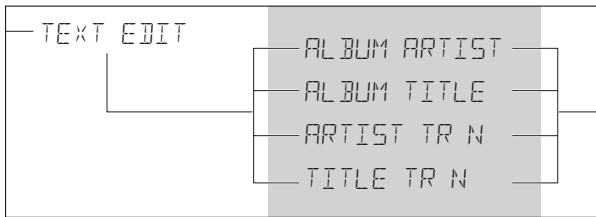

CD-Tekstiä voidaan lisätä tai muokata Stop- tai Play-painikkeilla.

Teksti tallentuu tallentimen muistiin ja sitä voidaan muokata ennen CDR-levyn viimeistelyä. (Viimeistellyn) CDRW-levyn tekstiä voi muokata milloin tahansa.

- 1 Paina painiketta STORE/MENU.
→ Näyttöön tulee `TEXT EDIT`.
 - 2 Vahvasta painamalla EASY JOG/ENTER -säädintä.
→ Näyttöön tulee `ALBUM ARTIST`.
 - 3 Valitse kiertämällä EASY JOG/ENTER -säädintä alivalikosta haluamasi vaihtoehto: `ALBUM ARTIST`, `ALBUM TITLE`, `ARTIST TR 1`, `TITLE TR 1` jne.
 - 4 Vahvasta painamalla EASY JOG/ENTER -säädintä.
→ Näyttöön tulee ensimmäinen merkkipaikka.
 - 5 Valitse kirjaimet kiertämällä EASY JOG/ENTER -säädintä tai painamalla kauko-ohjaimen vastaavaa näppäintä.
 - 6 Tallenna jokainen merkki ja siirrä kohdistin seuraavaan kohtaan painamalla EASY JOG/ENTER -säädintä.
- Näppäimillä ◀ ▶ voit siirtää kohdistimen haluttuun kohtaan.
 - Merkin voi pyyhkiä CANCEL-painikkeella.

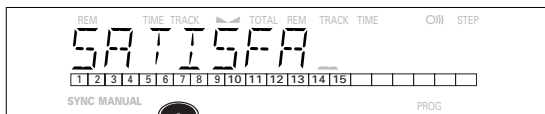

- 7 Paina painiketta STORE/MENU, jos haluat tallentaa syöttämäsi nimen ja palata takaisin kohdan 3 alivalikkoihin, tai painiketta STOP ■, jos haluat lopettaa.

Huom:

- Kuhunkin kohtaan voidaan tallentaa enintään 60 kirjainmerkkiä.
- Saat kirjainten väliin välilyönnin painamalla EASY JOG/ENTER -säädintä tai kauko-ohjaimen painiketta ENTER valitsematta sitä ennen kirjainta.
- Kun olet antanut artistin nimen tiettyyn kappaleeseen, sama nimi kopioituu automaattisesti seuraavaan kappaleeseen. Voit vahvistaa nimen painikkeella STORE/MENU tai syöttää uuden nimen edellä esitetyllä tavalla.

B. Tekstin poistaminen / text erase

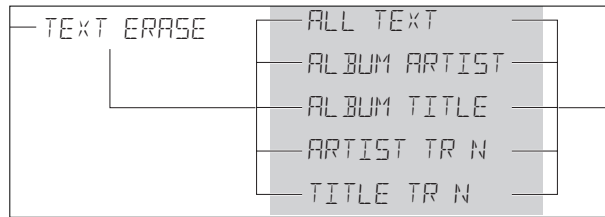

- 1 Paina painiketta STORE/MENU.
→ Näyttöön tulee `TEXT ERASE`.
- 2 Valitse alivalikko TEXT ERASE kiertämällä EASY JOG/ENTER -säädintä.
→ Näyttöön tulee `TEXT ERASE`.
- 3 Vahvasta painamalla EASY JOG/ENTER -säädintä.
→ Näyttöruutuun tulee `ALL TEXT`.
- 4 Valitse kiertämällä EASY JOG/ENTER -säädintä alivalikosta haluamasi vaihtoehto: `ALL TEXT`, `ALBUM ARTIST`, `ALBUM TITLE`, `ARTIST TR 1`, `TITLE TR 1` jne.
- 5 Vahvasta painamalla EASY JOG/ENTER -säädintä.
→ Näyttö pyytää vahvistamaan valinnan uudelleen. Näyttöön tulee ilmoitus `ERASE OK`.
- 6 Vahvasta uudelleen painamalla EASY JOG/ENTER -säädintä.
→ Näyttöön tulee `UPDATE`.
- 7 Paina painiketta STORE/MENU, jos haluat palata alivalikkoon, tai painiketta STOP ■, jos haluat lopettaa.

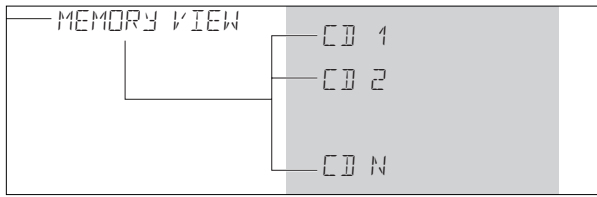
C. CD-tekstimuistin tarkastelu / memory view

CD-teksti tallentuu tallentimen muistiin. Kun CDR(W)-levy viimeistellään, CD-teksti kirjoitetaan levyille ja se poistuu tallentimen muistista. MEMORY VIEW -toiminnon avulla voit tarkastella ja pyyhkiä tallentimen muistissa olevaa viimeistelemättömien levyjen CD-tekstiä levy kerrallaan. Käytetyn muistin määrä näkyy näytössä aina, kun levykelkka avautuu ja siinä on viimeistelemätön CDR(W)-levy. (esim. MEMORY 90/10)

- 1 Paina painiketta STORE/MENU.
→ Näyttöön tulee TEXT EDIT.
- 2 Valitse MEMORY VIEW -alivalikko kiertämällä EASY JOG/ENTER -säädintä.
→ Näyttöön tulee MEMORY VIEW.
- 3 Vahvasta painamalla EASY JOG/ENTER -säädintä.
→ Näyttöön tulee ensimmäinen tallentimen muistissa oleva levyn nimi.
- 4 Valitse levyn nimi, jonka haluat poistaa.

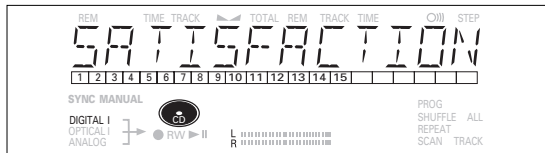

- 5 Vahvasta painamalla EASY JOG/ENTER -säädintä.
→ Näyttöön tulee ilmoitus ERASE MEMORY.

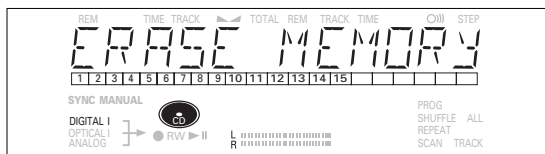

- 6 Vahvasta kyseisen levyn tekstin poisto painamalla EASY JOG/ENTER -säädintä.
→ Näyttöön tulee LIPDATE.
- 7 Paina painiketta STORE/MENU, jos haluat palata alivalikkoon, tai painiketta STOP ■, jos haluat lopettaa.

Huom:

- Jos muistissa ei ole levyjä, näyttöön tulee ilmoitus MEMORY EMPTY.
- Kun CD-tallentimen tekstimuisti on täynnä, näyttöön tulee ilmoitus MEMORY FULL ja sen jälkeen FINALIZE CD. Jos haluat tallentaa CD-levyn niiden levyjen luetteloon, joita varten on tallennettu tekstiä, sinun täytyy poistaa luettelosta yksi levy tai viimeistellä jokin levy. ("jota varten on tallennettu tekstiä")
- Näyttöön voi tulla myös ilmoitus MEMORY FULL/FINALIZE CD, jos puretaan sellaisen CDRW-levyn viimeistelyä, jota varten oli tallennettu tekstiä (katso kappaletta CDRW-levyjen viimeistelyn purkamisen). Muistitilaa pitää nyt vapauttaa edellä esitetyllä tavalla.

VALIKKOTILA / TALLENTIMEN ASETUKSET

D. Automaattinen kappalenumerointi / Auto track

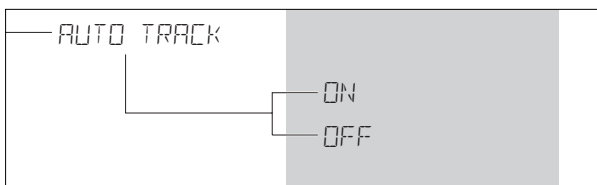

- 1 Paina painiketta STORE/MENU.
→ Näyttöön tulee *TEXT EDIT*.
 - 2 Valitse AUTO TRACK -alivalikko kiertämällä EASY JOG/ENTER -säädintä.
→ Näyttöön tulee *AUTO TRACK*.
 - 3 Vahvista painamalla EASY JOG/ENTER -säädintä.
→ Näyttöön tulee *ON*.
 - 4 Valitse vaihtoehto *ON* tai *OFF* kiertämällä EASY JOG/ENTER -säädintä.
- Jos olet valinnut vaihtoehdon *ON*, kappalenumerot lisätään automaattisesti tallennuksen aikana.
 - Jos olet valinnut vaihtoehdon *OFF*, voit numeroida tallennetut kappaleet itse.

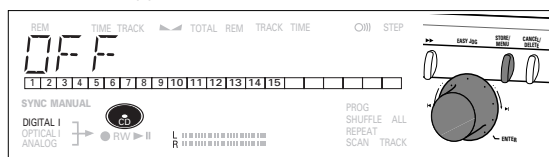

- 5 Vahvista painamalla EASY JOG/ENTER -säädintä.
→ Näyttöön tulee *AUTO TRACK*.
- 6 Paina painiketta STORE/MENU, jos haluat tallentaa asetukset ja palata takaisin alivalikkoon, tai painiketta STOP ■, jos haluat lopettaa.

E. Kanavatasapaino (Balance) (vain tallennus- ja valmiustilassa)

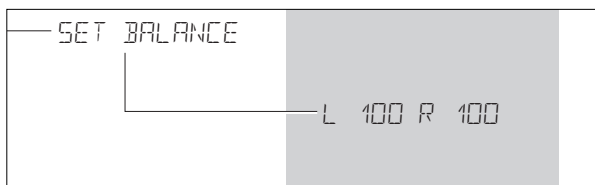

- 1 Paina painiketta STORE/MENU.
→ Näyttöön tulee *TEXT EDIT*.
- 2 Valitse SET BALANCE-alivalikko kiertämällä EASY JOG/ENTER -säädintä.
• Näyttöön tulee *SET BALANCE*.
- 3 Vahvista painamalla EASY JOG/ENTER -säädintä.
→ Näyttöön tulee ◀ ja *L 100 R 100*.

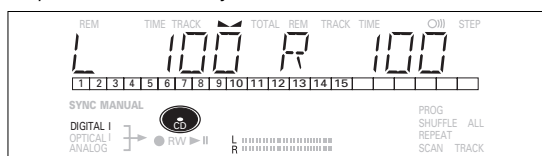

- 4 Säädä tallennuksen kanavatasapaino kiertämällä EASY JOG/ENTER -säädintä.
- Vastapäivään: vasemmanpuoleinen numero (▶) pienenee, oikeanpuoleinen kasvaa.
 - Myötäpäivään: oikeanpuoleinen numero (◀) pienenee, vasemmanpuoleinen kasvaa.
- 5 Vahvista painamalla EASY JOG/ENTER -säädintä.
 - 6 Tallenna asetukset painamalla painiketta STORE/MENU.

Huom: Kanavatasapainon asetus ei tallennu pysyvästi.

Tarkastusluettelo

Jos CD-tallentimessa tuntuu olevan vikaa, käy ensin läpi seuraava tarkastusluettelo. Jokin seikka on voinut jäädä huomaamatta.

Varoitus!

Älä missään tapauksessa yritä korjata CD-tallenninta itse, sillä se mitätöi takuun.

OIRE

- mahdollinen ratkaisu:

Ei virtaa

- Tarkasta, että ON/OFF-virtakytkintä on painettu (punainen merkkivalo palaa): CD-tallennin on valmiustilassa. Herätä se toimintaan painamalla mitä tahansa painiketta.
- Tarkasta, että verkkojohto on yhdistetty kunnolla.
- Katkaise laitteesta virta ja kytke se heti uudelleen.

Automaattinen kappalenumerointi (Auto Track) ei toimi

- Tarkasta, että valikosta on valittu Auto track -toiminto.
- Tarkasta, onko kappaleiden välissä 2,7 sekunnin äänetön jakso (vain analogisessa tallennuksessa).
- Tarkasta, onko äänilähde kuluttajille tarkoitettu äänilähde, jossa on IEC-audiostandardin mukainen digitaalinen lähtöliitäntä.
- Äänilähde on DVD-soitin (ei kappale tietoja).

Ei ääntä

- Tarkasta audio-liitännät.
- Jos käytät vahvistinta, kokeile toista äänilähdettä.

Huono äänentoisto vahvistimesta

- Tarkasta, ettei CD-tallentimen analogista lähtöliitäntää ole yhdistetty vahvistimen Phono-liitäntään.

Toisto ei käynnisty

- Tarkasta, että CD:n etiketti puoli on ylöspäin.
- Puhdista levy.
- Kokeile toisella levyllä, onko vika levyssä.

Kauko-ohjain ei toimi

- Suuntaa kauko-ohjain suoraan CD-tallenninta kohti.
- Tarkasta paristot ja vaihda tarvittaessa.
- Valitse ensin oikea äänilähde.

Tallennus ei onnistu

- Puhdista levy.
- Tarkasta, onko CDR(W)-levy viimeistelemätön.
- Tarkasta, että levyille voidaan tallentaa ja vaihda tarvittaessa tilalle sopiva levy.
- Levy ei ole audio-CD-levy (*WRONG DISC*).
- Valittu äänilähde on väärä. Tuloliitännän merkki vilkkuu (*CHECK INPUT*).
- Tekstimuisti on täynnä (*MEMORY FULL / FINALIZE CD*), kun CDRW-levyn viimeistely on purettava tallennusta varten. Pyyhi muille levyille tarkoitettuja tekstejä tai viimeistele muita levyjä, jotta muistitilaa vapautuu.

Tallenteessa häiriöitä

- Tarkasta, että äänitystaso on säädetty oikein.

Tallenteiden välissä 20 sekunnin tauko

- Katso kappaletta Autostart-tallennus

Soitin ei tee mitään

- Katkaise virta edessä olevalla virtakytkimellä ja kytke uudelleen.

Näytössä DISC RECOVER

- Tallennuksen aikana on ollut sähkökatko ja tallennin yrittää korjata levyä.
- Jos näyttöön tulee tämän jälkeen *DISC ERROR*, levyille ei voida enää tallentaa mitään eikä sitä voida viimeistellä. Sitä voidaan kuitenkin toistaa tässä tai muussa CD-tallentimessa.
- CDRW-levylle juuri tallennettava kappale on epäonnistunut, mutta levyille voidaan tallentaa lisää ja se voidaan viimeistellä.

The products and services described herein are not necessarily available in all countries.
The specifications and design of this product are subject of change without notice.

Printed in Hungary.

© PHILIPS 2000
<http://www.philips.com>

All trademarks acknowledged.



3104 125 2281.2