

PHILIPS

CDR 760 CD recorder

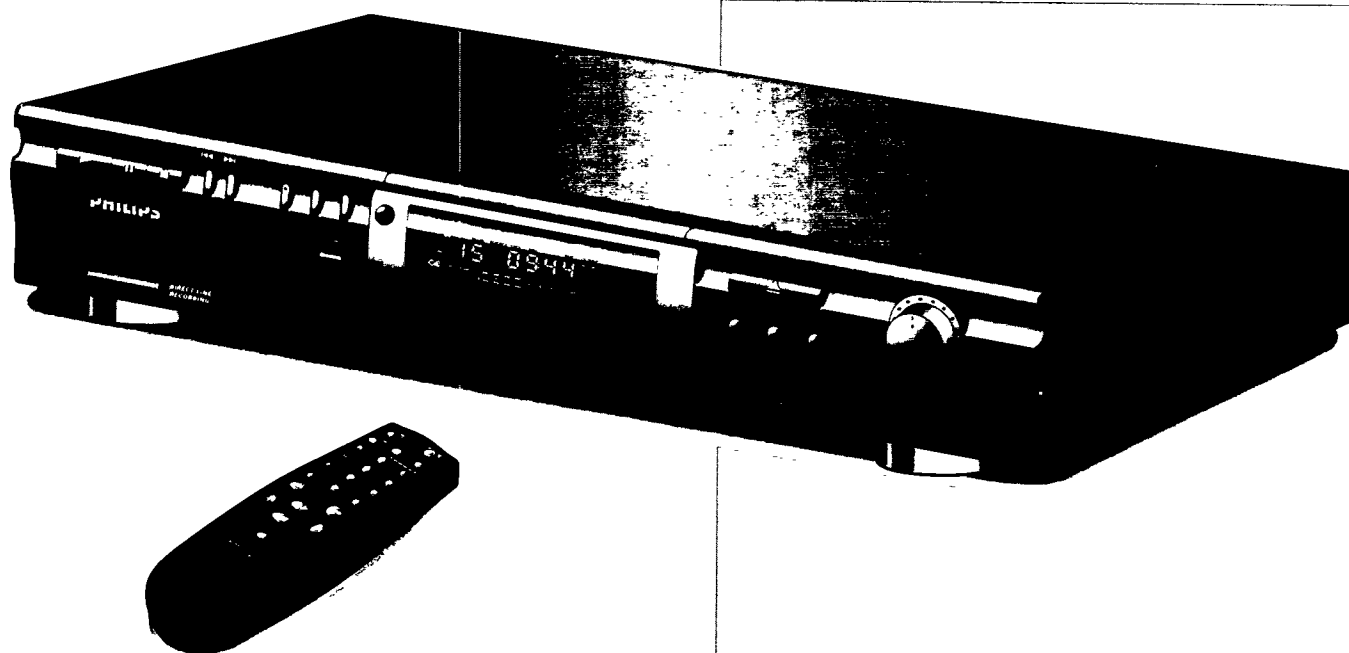

Instructions for use
Mode d'emploi
Instrucciones de manejo
Bedienungsanleitung
Gebruiksaanwijzing
Istruzioni per l'uso
Brugsanvisning
Bruksanvisning
Käyttöohje
Manual de utilização
Οδηγίες χρήσεως



PHILIPS

GENERAL INFORMATION

DK

Advarsel:

Usynlig laserudstråling ved åbning når sikkerhedsafbrydere er ude af funktion. Undgå udsættelse for stråling.

S

Varning!

Om apparaten används på annat sätt än i denna bruks-anvisning specificerats, kann användaren utsättas för osynlig laserstrålning, som överskrider gränsen för läserklass 1.

SF

Varoitus!

Laitteen käyttäminen muulla kuin tässä käyttöohjeessa mainitulla tavalla saattaa altistaa käyttäjän turvallisuusluokan 1 ylittävälle näkymättömälle lasersäteille.

LASER SAFETY

This unit employs a laser. Only a qualified service person should remove the cover or attempt to service this device, due to possible eye injury.

USE OF CONTROLS OR ADJUSTMENTS OR PERFORMANCE OF PROCEDURES OTHER THAN THOSE SPECIFIED HEREIN MAY RESULT IN HAZARDOUS RADIATION EXPOSURE OR OTHER UNSAFE OPERATION.

NEVER MAKE OR CHANGE CONNECTIONS WITH THE POWER SWITCHED ON.



The CDR760 is in conformity with the EMC directive and low-voltage directive.

LASER

Type	Semiconductor laser GaAlAs
Wave length	775~795 nm (at 25° C)
Output Power	2,5 mW (Read) 35 mW (Write)
Beam divergence	60 degree.

CAUTION INVISIBLE LASER RADIATION WHEN OPEN AVOID EXPOSURE TO BEAM

VARO! AVATTAESSA OLET ALTIINA NÄKYMÄTTÖMÄLLE LASER SÄTTEILYLLE ÄLÄ KATSO SÄTEESEEN

VARNING OSYNLIG LASERSTRÅLNING NÄR DENNA DEL ÄR ÖPPNAD BETRAKTA EJ STRÅLEN

ADVERSEL USYNLIG LASERSTRÅLING VED ÅBNING. UNDGA UNSAETTELSE FOR STRÅLING

DANGER INVISIBLE LASER RADIATION WHEN OPEN AVOID DIRECT EXPOSURE TO BEAM

VORSICHT INSICHTBARE LASERSTRAHLUNG WENN ABDECKUNG GEÖFFNET NICHT DEM STRAHL AUSSETZEN

**CLASS 1
LASER PRODUCT**

**LUOKAN I
LASERLAITE**

**KLASS 1
LASERAPPARAT**

For Customer Use:

Read carefully the information located at the back plate of your CD-Recorder and enter below the Serial N°.
Retain this information for future reference.

Model N°CDR760.....

Serial N°

CONTENTS

English	4	English
Français.....	19	Français
Español.....	37	Español
Deutsch	53	Deutsch
Nederlands	71	Nederlands
Italiano.....	87	Italiano
Svenska	103	Svenska
Dansk	119	Dansk
Suomi.....	135	Suomi
Português	151	Português
Έλληνικά	167	Ελληνικά

Inhoudsopgave

ALGEMENE INFORMATIE

Technische gegevens	71
Discs voor opnemen	72
Discs voor afspelen	72
Onderhoud	72
Accessoires	72

BEDIENINGSELEMENTEN EN AANSLUITPUNTEN

Bedieningselementen aan de voorzijde	73
Aansluitpunten aan de achterzijde	73

DISPLAY

DISPLAY - verklaring	74
DISPLAY - meldingen	74

INSTALLATIE

Aansluitingen algemeen	75
Analoge aansluitingen	75
Digitale coaxiale aansluitingen.....	76
Digitale optische aansluitingen	76
Stroomvoorziening.....	77
Plaatsen van de CD-recorder	77
Plaatsen van batterijen in de afstandsbediening.....	77

AFSTANDSBEDIENING & PLAATSEN VAN DISCS

Bedieningstoetsen op de afstandsbediening	78
Plaatsen van discs	78

OPNEMEN

Opmerkingen over opnemen	79
Digitaal opnemen - niet gesynchroniseerd.....	79
Gesynchroniseerd digitaal opnemen - CD-SYNC	80
Analoog opnemen	81
Finaliseren van CD-R- en CD-RW-discs	82
Definaliseren van CD-RW-discs.....	82

WISSEN & AF SPELEN

Wissen van CD-RW-discs	83
Afspelen van een CD	83

AF SPELEN

Selecteren of zoeken van een track.....	84
Afspelen in willekeurige volgorde	84
Herhalen van een CD, track of programma	84
Programmeren	85

VERHELPEN VAN PROBLEMEN

Opsporen van fouten	86
Diagnostisch programma	86

Welkom !

Gefeliciteerd met de aankoop van deze Philips compact-disc-recorder.

In de jaren tachtig vond Philips een nieuw audiosysteem uit: de CD. De CD (compact disc) bracht u de nieuwe dimensie van digitaal geluid en verhoogde daarmee uw luisterplezier. Met de CD-technologie is een groot contrast in zowel harde als zachte passages mogelijk met een perfecte kanaalscheiding. Philips heeft deze technologie nu verder ontwikkeld, met als resultaat de CD-recorder.

Met de Philips CD-Recordable/Rewritable recorder kunt u uw eigen audio-CD's opnemen, afspelen en wissen met als enige beperking de geldende wetten op het auteursrecht. Natuurlijk kunt u ook alle voorbespeelde audio-CD's en gecombineerde CD's zoals CD Extra afspelen.

Het is alleen toegestaan opnamen te maken voor persoonlijk gebruik.

Het is verboden materiaal te kopiëren dat auteursrechtelijk beschermd is, inclusief computerprogramma's, films, televisie- en geluidsoptnamen. Dit apparaat mag dan ook niet voor dergelijke doeleinden gebruikt worden.

Technische gegevens

Wijzigingen voorbehouden.

Digitaal frequentie karakteristiek	0-22,050Hz
Signaal-ruisverhouding bij afspelen	100dB
Dynamisch bereik bij afspelen	95dB
Totale harmonische vervorming bij afspelen	0,0056%, -85dB
Signaal-ruisverhouding bij (analoog) opnemen	90dB
Signaal-ruisverhouding bij (digitaal) opnemen.....	Gelijk aan bron
Dynamisch bereik bij opnemen	92dB
Totale harmonische vervorming bij opnemen.....	0,0056%, -85dB

Digitale coaxiale ingang (IEC 958)	44,1KHz +/-100ppm
Digitale optische ingang (IEC958)	44,1KHz +/- 100ppm
Analoge ingang (niveaupotentiometer)	500mVeff/50kΩ=0dB
Audio-uitgang	2Veff ±2dB
Digitale coaxiale uitgang	0,5 Vt/75Ω
Hoofdtelefoon	0-5Veff/8-2000Ω

Afmetingen	435 x 305 x 88mm
Gewicht	4kg
Opgenomen vermogen.....	5W
Bedrijfstemperatuur.....	5 - 35°C
Stroomvoorziening.....	220-240V wisselspanning

Dit apparaat voldoet aan de radiostoringseisen van de Europese Unie

ALGEMENE INFORMATIE

Discs voor opnemen

Voor het maken van opnamen moeten speciale audiodiscs gebruikt worden (uitsluitend voor muziek). Deze discs zijn herkenbaar aan onderstaand logo en aan de tekst DIGITAL AUDIO ! In sommige landen zijn deze discs onderworpen aan heffingen die worden afgedragen aan de betreffende copyright-instanties.

Voor een opname gebruikt uw recorder twee typen discs:

- **CD-Audio Recordable**-discs (CD-R):

Als deze discs volledig zijn opgenomen en gefinaliseerd, kunnen ze op alle CD-spelers en CD-recorders worden afgespeeld.



- **CD-Audio ReWritable**-discs (CD-RW):

Deze discs kunnen honderden keren opgenomen, gewist en opnieuw gebruikt worden. Als ze gefinaliseerd zijn, kunnen ze op CD-spelers en -recorders worden afgespeeld die compatibel zijn met CD-RW.



In de loop van 1999 zullen de meeste CD-spelers en -recorders van Philips compatibel zijn met CD-RW.

Discs voor afspelen

Uw CD-recorder kan de volgende discs afspelen:

- Alle voorbespeelde audio-CD's en gecombineerde CD's zoals CD Extra.
- Alle audio-CD-R's en audio-CD-RW's.

Opmerking: CD-R-discs die met een computer zijn opgenomen, kunnen alleen worden gebruikt mits ze worden behandeld volgens de audionorm (IEC958: consumentengedeelte). Uitsluitend single-session!

Onderhoud

Voor een goede opname is het van belang dat stof- en krasvrije discs worden gebruikt.

Maak de CD schoon door met een pluisvrije doek in een rechte lijn van het midden naar de rand toe te vegen. Een schoonmaakmiddel kan de disc beschadigen! Schrijf alleen op de bedrukte zijde van een CD-R of CD-RW en gebruik een zachte viltstift.

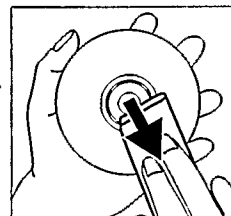

De CD-recorder, batterijen of CD's mogen niet worden blootgesteld aan vocht, regen, zand of extreme warmte (verwarming of volle zon).



Als de CD-recorder van een warme naar een koude omgeving wordt verplaatst, kan de lens beslaan. Er kan dan geen CD worden afgespeeld. Laat de CD-recorder in een warme omgeving staan tot het vocht verdampt is.

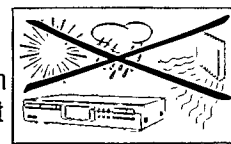

Maak de CD-recorder schoon met een zachte, vochtige, pluisvrije doek. Gebruik geen schoonmaakmiddelen; deze kunnen een bijtende werking hebben.

Als de CD-recorder de CD's niet goed kan lezen, dient u de lens schoon te maken met een in de handel verkrijgbare reinigings-CD. Andere reinigingsmethoden kunnen de lens beschadigen. Houd de disclade altijd dicht om te voorkomen dat er stof op de lens komt.

Accessoires

- 2 Analoge audiokabels (met rode en witte pluggen)
- 1 Digitale coaxiale kabel (met zwarte pluggen)
- Netsnoer
- 2 Batterijen
- Afstandsbediening
- Garantiebewijs

BEDIENINGSELEMENTEN EN AANSLUITPUNTEN

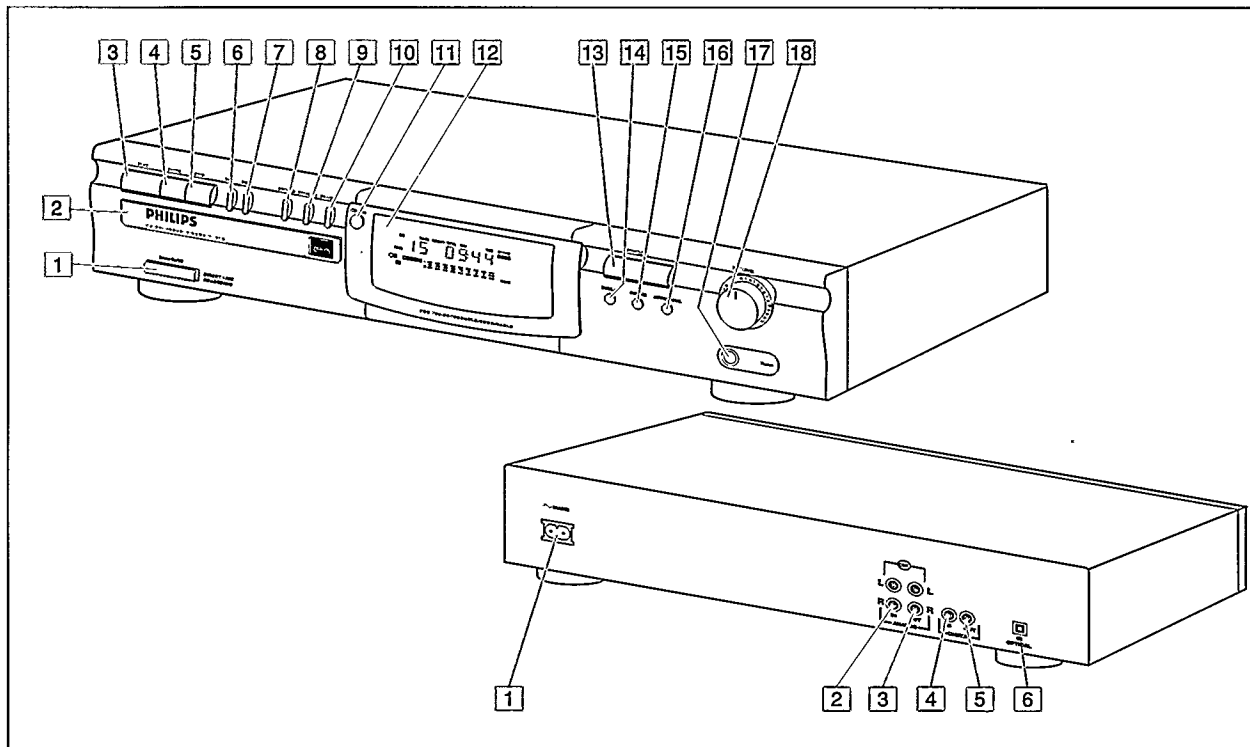

Bedieningselementen aan de voorzijde

- 1 **ON/OFF** aan-/uitzetten van het apparaat
- 2 **Disclade**
- 3 **PLAY ►** starten van de weergave of opname
- 4 **PAUSE II** onderbreken van de weergave
- 5 **STOP ■** stoppen
- 6 **◀◀** vorige track/achteruitzoeken
- 7 **▶▶** volgende track/vooruitzoeken
- 8 **RECORD** opnemen
- 9 **FINALIZE** finaliseren van een opname
- 10 **ERASE** wissen van een opname
- 11 **CD-SYNC** gesynchroniseerd opnemen (automatische opnamestart)
- 12 **DISPLAY (informatiescherm)**
- 13 **OPEN/CLOSE** openen/sluiten van de disclade
- 14 **DISPLAY** selecteren van de display-informatie
- 15 **SOURCE** selecteren van digitale of analoge ingang
- 16 **AUTO/MANUAL** ... automatisch/handmatig verhogen van tracknummers
- 17 **PHONES** hoofdtelefooningang
- 18 **REC LEVEL** instellen van het opnameniveau (analoog)

Aansluitpunten aan de achterzijde

- 1 Aansluitpunt voor netsnoer
- 2 **ANALOG IN** voor aansluiting op de lijnuitgang van een versterker (links en rechts)
- 3 **ANALOG OUT** voor aansluiting op de lijningang van een versterker (links en rechts)
- 4 **DIGITAL IN** voor aansluiting op de digitale coaxiale uitgang van een CD-speler
- 5 **DIGITAL OUT** voor aansluiting op de digitale coaxiale ingang van bijv. een versterker of recorder
- 6 **OPTICAL IN** voor aansluiting op de digitale optische uitgang van een CD-speler

Display - verklaring

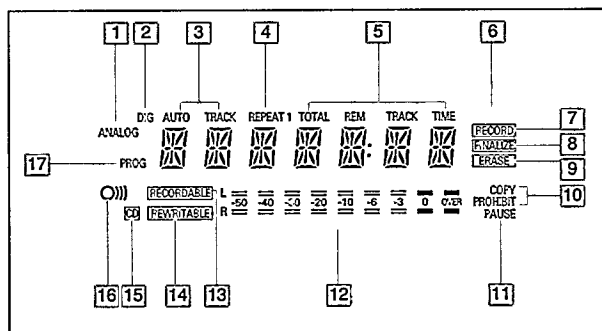

- 1 **ANALOG** analoge ingang is geselecteerd
- 2 **DIG** brandt wanneer de digitale ingang is geselecteerd en knippert bij verkeerde digitale ingang
- 3 **AUTO TRACK** automatisch verhogen van tracknummers
- 4 **REPEAT (1)** de herhaalfunctie is actief tijdens het afspelen
- 5 Tracknummer en -tijd
- 6 **CD-SYNC** er vindt een gesynchroniseerde opname plaats
- 7 **RECORD** brandt tijdens het opnemen en knippert in de opname-wachtstand
- 8 **FINALIZE** brandt tijdens het finaliseren en knippert in de finaliseer-wachtstand
- 9 **ERASE** brandt tijdens het opnemen en knippert in de wis-wachtstand
- 10 **COPY PROHIBIT** .. brandt als geprobeerd wordt een beschermde digitale geluidsbron te kopiëren
- 11 **PAUSE** de pauzefunctie is actief
- 12 Opname-/weergaveniveaumeter (analoog)
- 13 **RECORDABLE** ... er is een niet-gefinaliseerde CD-R-disc geladen
- 14 **REWRITABLE** er is een CD-RW-disc geladen
- 15 **CD** er is een CD geladen (een voorbespeelde CD of gefinaliseerde CD-R- of CD-RW-disc)
- 16 de afstandsbediening is actief
- 17 **PROG** er wordt een programma afgespeeld

Display - meldingen

Onderstaande meldingen kunnen op het display worden weergegeven.

- READING**tijdens het lezen van disc-informatie
- OPC**tijdens de OPC-procedure
- OPEN**tijdens het openen van de disclade
- CLOSE**tijdens het sluiten van de disclade
- NO DISC**er is geen disc geplaatst of de disc is onleesbaar
- UPDATE**tijdens het bijwerken van de inhoud van de disc
- ERROR**schrijffout tijdens het opnemen
- RECOVER**tijdens de herstelprocedure
- WAIT**tijdens een opnamestop (4 seconden)
- SYNC**in de wachtstand voor gesynchroniseerd opnemen
- TRACK**in de wachtstand voor het wissen van een track
- DISC**in de wachtstand voor het wissen van een disc
- SERVICE**zelftest negatief
- OPCFAIL**laserkalibratie mislukt, opnemen niet meer mogelijk
- FULL**programma vol
- CD FULL**CD vol, opnemen niet meer mogelijk
- EMPTY**disc is leeg, finaliseren niet mogelijk
- NO AUDIO** ... (knipperend) geen audiodisc geladen of er kunnen geen gegevens gelezen worden
- FINAL**laser 96 keer gekalibreerd, finaliseer disc
- COAXIAL**digitale coaxiale ingang geselecteerd
- OPTICAL**digitale optische ingang geselecteerd
- SHUFFLE**tijdens afspelen in willekeurige volgorde
- RC-DISC**herstelde disc, finaliseren niet mogelijk
- TOC**knippert in de definaliseer-wachtstand, brandt tijdens definaliseren van disc
- INPUT**tijdens ingangselectie (CD-SYNC)
- ANALOG**analoge ingang geselecteerd

Aansluitingen algemeen

Voor opnemen heeft de CD-recorder de volgende ingangen:

- Digitale optische ingang
- Digitale coaxiale ingang
- Analoge ingang

Voor afspelen heeft de CD-recorder de volgende uitgangen:

- Digitale coaxiale uitgang
- Analoge uitgang

De aansluitingen die u maakt, zijn afhankelijk van de mogelijkheden van uw geluidsapparatuur. Raadpleeg daarom eerst de gebruiksaanwijzing van uw geluidsapparatuur.

Opnamen die van een digitale bron (CD-speler) via de digitale optische of digitale coaxiale aansluiting gemaakt worden, bieden de beste geluidskwaliteit en het grootste bedieningsgemak (bijv. automatische tracknummering). (De digitale optische aansluiting is minder gevoelig voor externe storingen).

Als uw geluidsapparatuur geen digitale aansluitmogelijkheden heeft, zorgt de hoogwaardige analoog-digitaalomzetter van uw CD-recorder voor een zeer goede geluidskwaliteit via de analoge ingang.

Weergave via de digitale coaxiale uitgang van de CD-recorder resulteert in de beste geluidskwaliteit.

Als uw geluidsapparatuur geen digitale aansluitmogelijkheden heeft, zorgt de hoogwaardige digitaal-analoogomzetter van uw CD-recorder voor een zeer goede geluidskwaliteit via de analoge uitgang.

We raden u aan zowel de digitale als de analoge aansluitingen te maken. Dan kunt u altijd analoog opnemen als digitaal opnemen niet mogelijk is.

Hieronder worden de meest gebruikte aansluitingen van de CD-recorder beschreven. Als u toch problemen met aansluiten hebt, kunt u altijd contact opnemen met een Philips servicecentrum bij u in de buurt.

Analoge aansluitingen

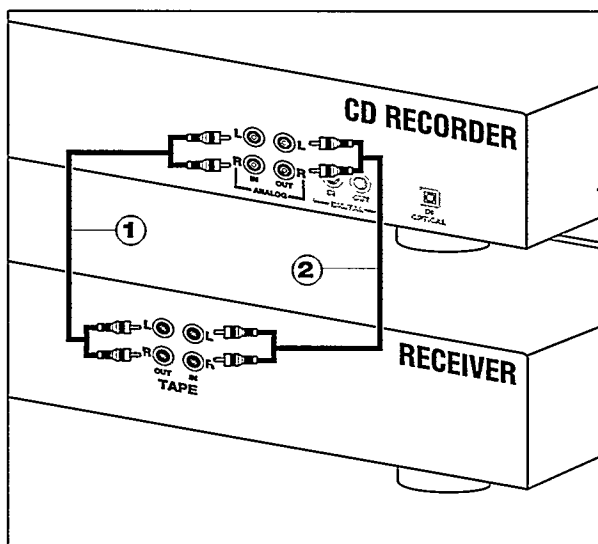

Gebruik de bijgeleverde audiokabels. Sluit de rode pluggen aan op de R(echter) aansluitbussen en de witte op de L(inker) bussen.

- 1 Om op te nemen, dient u kabel ① aan te sluiten op de ANALOG IN-bussen van de CD-recorder en de LINE- of TAPE OUT-bussen van een versterker.

Opmerking: Om rechtstreeks van een CD-speler op te nemen, moet de analoge ingang van de CD-recorder op de analoge uitgang van de CD-speler worden aangesloten.

- 2 Om af te spelen, dient u kabel ② aan te sluiten op de ANALOG OUT-bussen van de CD-recorder en de ingangsbussen van een versterker, bijv. TAPE IN, CD-R of AUX.

Opmerking: Gebruik nooit de PHONO-ingang.

INSTALLATIE

Digitale coaxiale aansluitingen

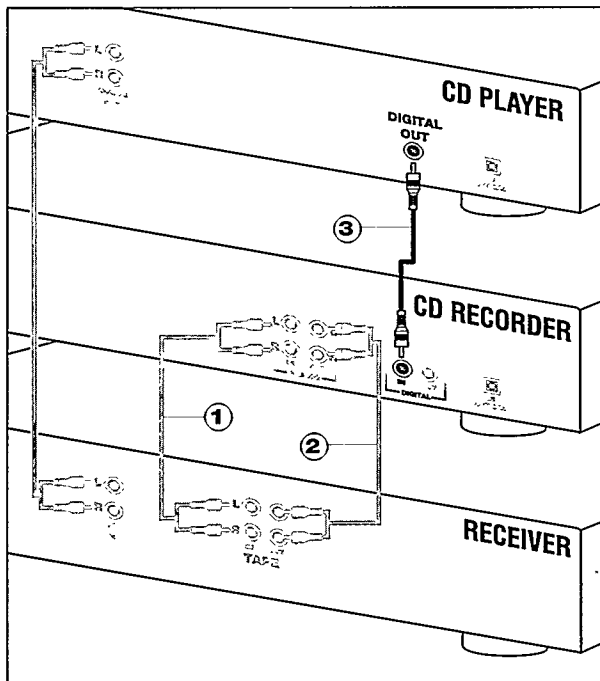

Digitale optische aansluitingen

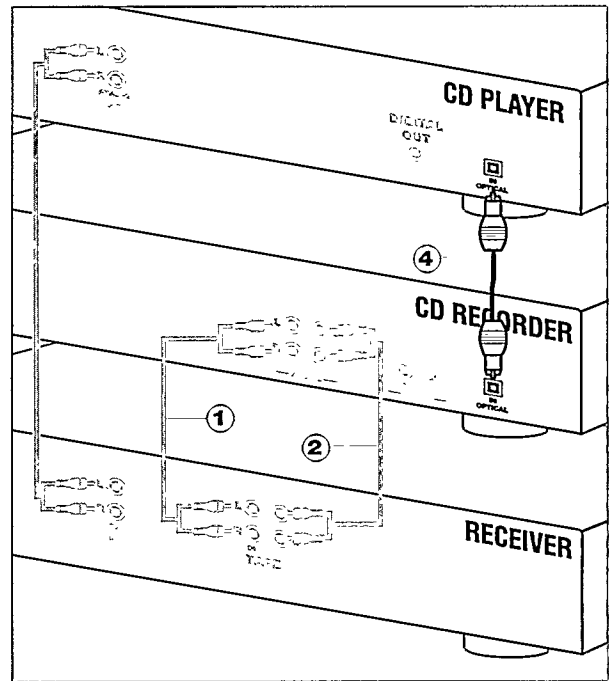

Nederlands

Gebruik de bijgeleverde kabel met de zwarte pluggen.

- 1 Om op te nemen, dient u kabel ③ aan te sluiten op de DIGITAL IN-bus van de CD-recorder en de DIGITAL OUT-bus van een CD-speler.

Opmerking: Uw CD-recorder heeft een digitale coaxiale uitgang. Deze uitgang kan gebruikt worden voor digitale weergave.

- 1 Verwijder de stofkapjes van de digitale optische aansluitingen. (Het is raadzaam deze te bewaren).

- 2 Om op te nemen, dient u een vezeloptische kabel ④ op de digitale optische ingang van de CD-recorder en de digitale optische uitgang van een CD-speler aan te sluiten.

Opmerking: Om af te spelen, dient u de digitale coaxiale uitgang of analoge uitgang op een versterker aan te sluiten.

Stroomvoorziening

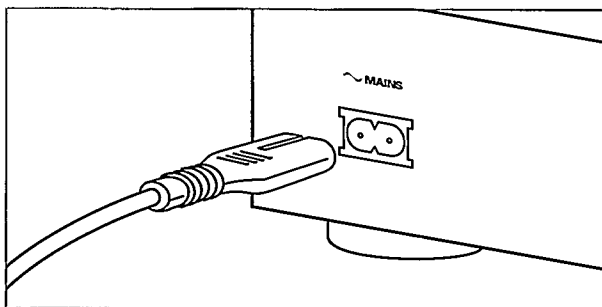

- 1 Steek het bijgeleverde netsnoer in aansluitpunt MAINS op de CD-recorder en steek daarna het andere uiteinde in het stopcontact.
- 2 Druk op ON/OFF om de CD-recorder aan te zetten.

Opmerking:

- De CD-recorder past zich automatisch aan de plaatselijke netspanning aan.
- Ook als de CD-recorder uitstaat (OFF), verbruikt deze nog stroom. Als U de CD-recorder helemaal wilt uitschakelen, dient u de stekker uit het stopcontact te nemen.

Plaatsen van de CD-recorder

- Plaats de CD-recorder op een stevige, trillingsvrije ondergrond.
- Plaats de CD-recorder niet in de buurt van een warmtebron of in de volle zon.
- Gebruik de CD-recorder niet onder extreem vochtige omstandigheden.
- Als u de CD-recorder in een kast plaatst, dient u rondom het apparaat ongeveer 2,5 cm vrij te laten in verband met de ventilatie.

Plaatsen van batterijen in de

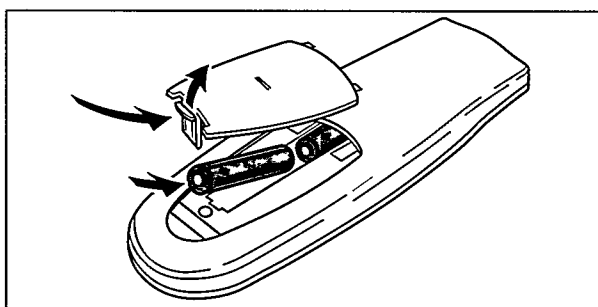

- 1 Verwijder het klepje van het batterijvak.
- 2 Plaats de 2 bijgeleverde batterijen (AAA, R03 of UM-4) op de aangegeven manier in het batterijvak.
- 3 Breng het klepje weer aan.

Opmerking: Het is raadzaam 2 batterijen van hetzelfde type en van dezelfde conditie te gebruiken.

Batterijen bevatten chemische stoffen en dienen daarom na gebruik als chemisch afval behandeld te worden.

NL

BIJ DIT PRODUKT ZIJN BATTERIJEN GELEVERD. WANNEER DEZE LEEG ZIJN, MOET U ZE NIET WEGGOOIEN MAAR INLEVEREN ALS KCA (KLEIN CHEMISCH AFVAL).



AFSTANDSBEDIENING & PLAATSEN VAN DISCS

Bedieningstoetsen op de afstandsbediening

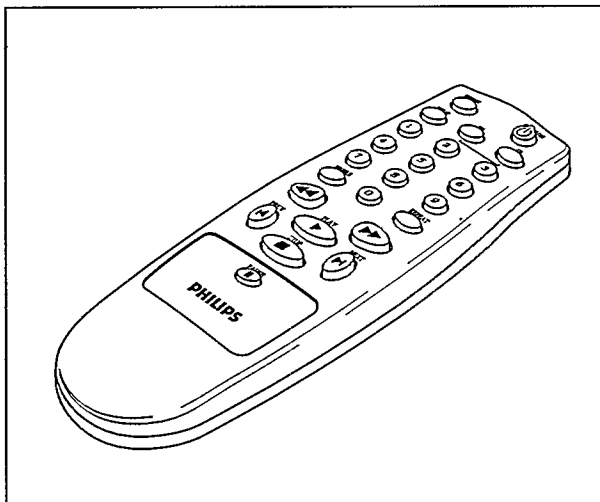

- PROGRAM** programmeren van tracknummers
DISPLAY selecteren van de display-informatie
Cijfertoetsen keys 0 - 9 selecteren van een track op nummer
SHUFFLE afspelen van een CD(RW) of programma in willekeurige volgorde
◀◀ achteruitzoeken
PREVIOUS ◀ selecteren van de vorige track
STOP ■ stoppen van een CD(RW) en wissen van een programma
PAUSE II onderbreken van de weergave
NEXT ▶ selecteren van de volgende track
PLAY ▶ starten van de weergave
▶▶ vooruitzoeken
REPEAT herhaald afspelen
CD alleen CDR 765
CD-R alleen CDR 765
OPEN/CLOSE Openen en sluiten van de disclade

Als u een toets op de afstandsbediening indrukt, gaat de indicator op het display branden.

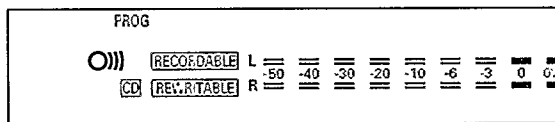

Opmerking: Tenzij anders vermeld, bevinden alle toetsen zich op de voorzijde van de CD-recorder. U kunt ook de corresponderende toetsen op de afstandsbediening gebruiken (indien aanwezig).

Plaatsen van discs

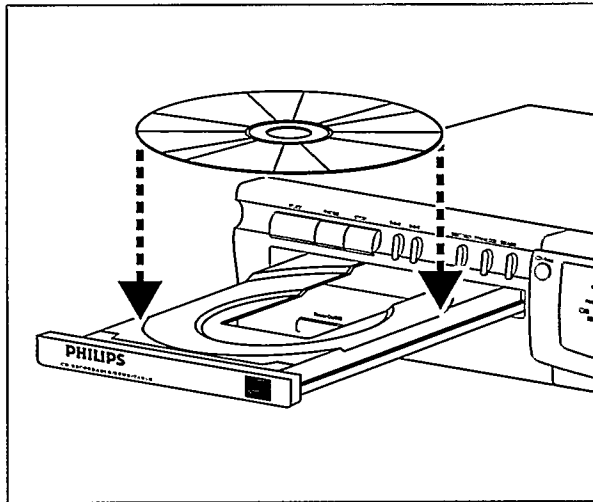

- 1 Druk op OPEN/CLOSE (6) om de disclade te openen.
- 2 Leg een CD, CD-R of, CD-RW in de juiste uitsparing in de lade met het label naar boven.

BELANGRIJK:

Voor het maken van een opname is het belangrijk dat de lege disc volledig vrij is van stof en krassen. (zie 'Onderhoud van de disc' op pagina 72).

- 3 Duw voorzichtig tegen de voorkant van de lade of druk op OPEN/CLOSE om de disclade te sluiten (zie ook 'Afspelen van een CD').

→ Het display vermeldt het type disc dat u hebt geplaatst.

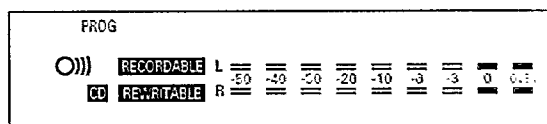

- Wordt een gefinaliseerde CD-R geplaatst, dan verschijnt de aanduiding **CD** op het display.
- Wordt een gefinaliseerde CD-RW geplaatst, dan verschijnt de aanduiding **CD REWRITABLE** op het display.

Legt u een blanco of gedeeltelijk opgenomen CD-R of CD-RW in de lade, dan kalibreert de CD-recorder de disc voor een optimale opname. Tijdens dit proces verschijnt eerst OPC op het display en vervolgens het aantal audiotracks. Het kalibreren kan 25 seconden duren.

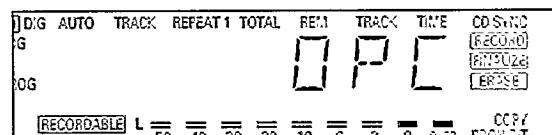

Opmerking: Alleen audio-CD's worden geaccepteerd. Als een andere disc in de recorder geplaatst wordt, verschijnt NO AUDIO op het display.

Opmerkingen over opnemen

U zult snel merken hoe gemakkelijk het is om uw eigen CD's te maken.

Toch is het raadzaam de eerste keer een CD-RW-disc te gebruiken. Er zijn 3 manieren om een opname te maken, te weten:

- Digitaal niet gesynchroniseerd
- Digitaal gesynchroniseerd
- Analoog

- De opnameprocedure is hetzelfde voor CD-R's en CD-RW's.
- Wilt u opnemen op een CD-RW die al gefinaliseerd is, dan moet u deze eerst definaliseren (*pagina 83*).
- Als de disc al opnamen bevat, zoekt de CD-recorder automatisch naar het einde van de laatste opname om vanaf dat punt met opnemen te beginnen.
- De disc moet nog een resterende opnametijd van minimaal 7 seconden bevatten, anders kunt u het apparaat niet in de opname-wachtstand schakelen.
- Verschijnt **COPY PROHIBIT** op het display, dan kunt u geen digitale opname van het bronmateriaal maken. Opnemen is niet mogelijk of stopt na 4 seconden.
- Het **Serial Copy Management System (SCMS)** zorgt ervoor dat u alleen onder bepaalde voorwaarden digitaal kunt opnemen:
 - Het is niet mogelijk een digitale kopie van een digitale kopie te maken.
 - Analoog opnemen is altijd mogelijk!
 - Van het origineel kan een onbeperkt aantal kopieën worden gemaakt.

- Er kunnen maximaal 99 tracks op een disc worden opgenomen. De minimum toelaatbare tracklengte bedraagt 4 seconden.
- Van een CD (of andere bron met een uitgangsbemonsteringsfrequentie van 44,1 kHz +/- 100 ppm) kunnen digitale opnamen gemaakt worden via de digitale ingang.

Belangrijk:

Als u de opgenomen CD-R-disc op een gewone CD-speler wilt afspelen, moet de disc eerst gefinaliseerd worden. Zie 'Finaliseren van discs' op pagina 82.

Gefinaliseerde CD-RW-discs kunnen alleen worden afgespeeld op CD-spelers die compatibel zijn met CD-RW.

Digitaal opnemen - niet gesynchroniseerd

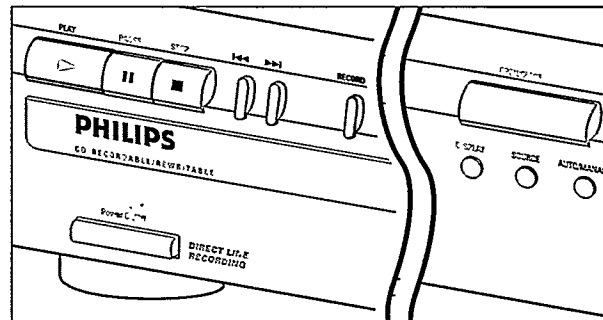

Vorbereidende handelingen

1 Controleer of de disc volledig stof- en kravrij is.

2 Druk net zo vaak op SOURCE tot:

→ **DIG COAXIAL** of **DIG OPTICAL** op het display verschijnt (afhankelijk van de gebruikte digitale aansluiting).

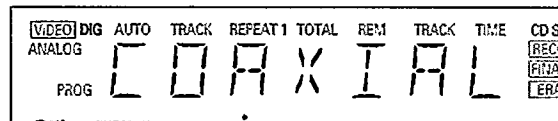

3 Druk op AUTO/MANUAL om automatische of handmatige tracknummering te kiezen.

→ Als AUTO is geselecteerd (bij voorkeur), verschijnt **AUTO TRACK** op het display.

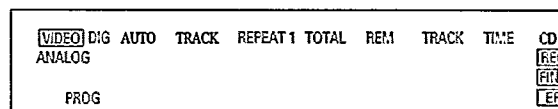

- **AUTO:** De tracknummers worden automatisch verhoogd overeenkomstig de tracknummers op het digitale bronmateriaal.
- **MANUAL:** De tracknummers kunnen met de hand verhoogd worden door op ►► te drukken. (de minimale tracklengte is 4 sec). (Dit is ook mogelijk in de AUTO-stand).
- Tracknummers kunnen na de opname niet meer gewijzigd worden.

Opmerking: De automatische tracknummering (AUTO) werkt alleen met bronnen waarvan het digitale uitgangssignaal voldoet aan de audionorm IEC 958 (consumentengedeelte).

OPNEMEN

Starten van de digitale opname

- 1 Druk vanuit de stopstand op RECORD om de CD-recorder in de opname-wachtstand te schakelen.
→ RECORD knippert.

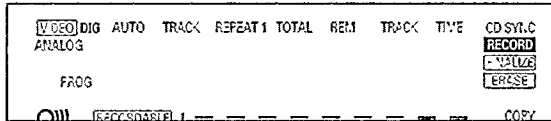

- Als DIG ook knippert, is de digitale aansluiting niet correct.
- 2 Om met opnemen te beginnen, drukt u op PLAY en start u onmiddellijk de bron (vanuit de stopstand).
→ RECORD brandt continu. Het tracknummer en de verbruikte opnametijd verschijnen op het display.
- Om aan het begin van een track een pauze van 3 seconden op te nemen, drukt u op PAUSE.
 - Om de (resterende) opnametijd te controleren, drukt u op DISPLAY. (Dit kan ook tijdens het opnemen.)
- 3 Om het opnemen te stoppen, drukt u op STOP op de CD-recorder.
→ RECORD gaat uit.
- Om het opnemen te onderbreken, drukt u op PAUSE.
→ RECORD begint te knipperen. Ga verder met stap 2.

Na de opname verschijnt enkele seconden de melding **LIBRATE** op het display.

Gesynchroniseerd digitaal opnemen - CD-SYNC

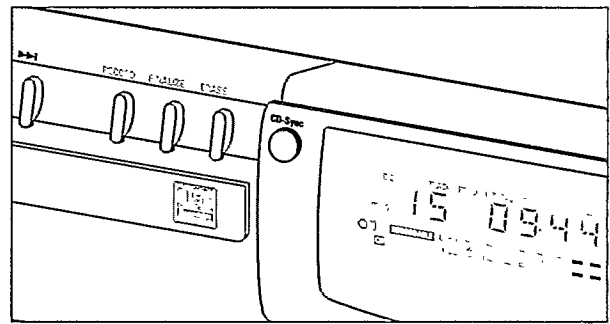

Vorbereidende handelingen

Met de CD-SYNC-functie kunt u snel en gemakkelijk digitale opnamen maken van een CD. De tracknummers worden automatisch verhoogd overeenkomstig de tracknummers op het digitale bronmateriaal. De tracknummers kunnen niet met de hand worden verhoogd.

- 1 Controleer of de disc volledig kras- en stofvrij is.
- 2 Druk net zo vaak op SOURCE tot:
→ **DIG COAXIAL** of **DIG OPTICAL** op het display verschijnt (afhankelijk van de gebruikte aansluiting).

Starten van de gesynchroniseerde digitale opname

- 1 Druk vanuit de stopstand op CD-SYNC.
→ Op het display verschijnen **CD-SYNC** & **SYNC**. Na enige tijd begint **RECORD** te knipperen.

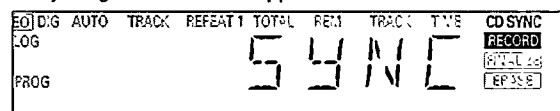

- Als DIG ook knippert, is de digitale aansluiting niet correct.
- 2 Om met opnemen te beginnen, drukt u op PLAY op de digitale bron.
→ De CD-recorder begint automatisch met opnemen en **RECORD** brandt continu. Het tracknummer en de verbruikte opnametijd verschijnen op het display.
- Als u de bron in het midden van een track start, begint de CD-SYNC-opname aan het begin van de volgende track.
 - Om de (resterende) opnametijd te controleren, drukt u op Display. (Dit is ook mogelijk tijdens het opnemen.)
- 3 Om het opnemen te stoppen, drukt u op STOP op de CD-recorder.
→ **CD-SYNC** en **RECORD** gaan uit.
- Om het opnemen te onderbreken, drukt u op PAUSE.
→ **RECORD** begint te knipperen. Druk op **PLAY** op het apparaat om het afspelen te hervatten.

Na de opname verschijnt enkele seconden de melding **UPDATE** op het display.

Opmerking: De CD-recorder begint pas met opnemen wanneer hij een digitaal signaal waarneemt. Hoewel de reactietijd minder dan 200 milliseconden bedraagt, kan het voorkomen dat het allereerste begin van de muziek niet wordt opgenomen. In dat geval kunt u de opname met de hand starten (zie digitaal opnemen - niet gesynchroniseerd).

Analoog opnemen

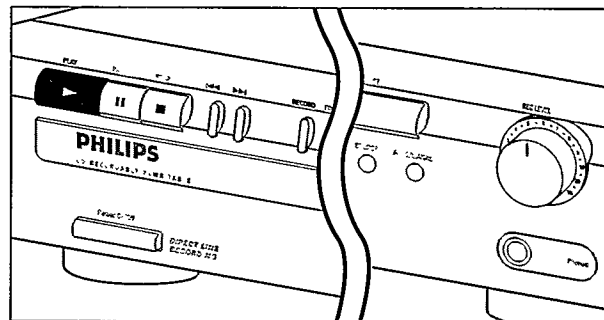

Neem alleen analoog op als digitaal opnemen niet mogelijk is.

Vorbereidende handelingen

- 1 Controleer of de disc volledig kras- en stofvrij is.
- 2 Druk net zo vaak op **SOURCE** tot:
→ **ANALOG** op het display verschijnt

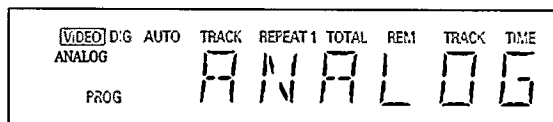

- 3 Druk op **AUTO/MANUAL** om automatische of handmatige tracknummering te kiezen.
→ Als **AUTO** is geselecteerd (bij voorkeur), verschijnt **AUTO TRACK** op het display.

- **AUTO:** Het tracknummer wordt automatisch verhoogd na een pauze van minimaal 3 seconden op het origineel.
- **MANUAL:** Tracknummers kunnen met de hand worden verhoogd door op **▶▶** te drukken. (De minimale tracklengte is 4 sec.) (Dit is ook mogelijk in de **AUTO**-stand.)
- Na de opname kunnen de tracknummers niet meer gewijzigd worden.

- 4 Druk vanuit de stopstand op **RECORD** om het apparaat in de opname-wachtstand te schakelen.
→ **RECORD** knippert

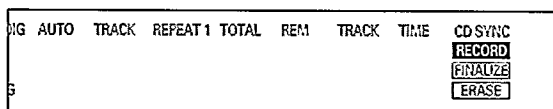

- 5 Geef eerst de bron weer om het optimale opnameniveau op de CD-recorder in te stellen.

- 6 Stel draaiknop **REC LEVEL** zó in dat alle blauwe segmenten op de opname/weergaveniveaumeter branden, maar de rode segmenten tijdens harde passages niet continu branden.

- 7 Stop de bron.

OPNEMEN

Starten van de analoge opname

- 1 Druk op **PLAY** op het apparaat en start de bron meteen om met opnemen te beginnen.
 - **RECORD** brandt continu. Het tracknummer en de verbruikte opnametijd verschijnen op het display.
 - Om aan het begin van een track een pauze van 3 seconden op te nemen, drukt u op **PAUSE**.
 - Om de (resterende) opnametijd te controleren, drukt u op **Display**. (Dit is ook mogelijk tijdens het opnemen.)
- 2 Om het opnemen te stoppen, drukt u op **STOP** op de CD-recorder.
 - **RECORD** gaat uit.
- Om het opnemen te onderbreken, drukt u op **PAUSE**.
 - **RECORD** begint te knipperen. Ga verder met stap 1.

Na de opname verschijnt enkele seconden de melding **UPDATE** op het display.

Nederlands

Finaliseren van CD-R- en CD-RW-discs

Finaliseren is een eenvoudige procedure die nodig is om de discs op een gewone CD-speler (geen recorder) af te kunnen spelen.

Opmerking: Finaliseren maakt verder opnemen op een CD-R onmogelijk. Een gefinaliseerde CD-RW moet gedefinaliseerd worden om verder opnemen of het wissen van tracks mogelijk te maken.

- 1 Controleer of de disc volledig kras- en stofvrij is.
- 2 Druk vanuit de stopstand op **FINALIZE** en binnen 3 seconden op **RECORD**.

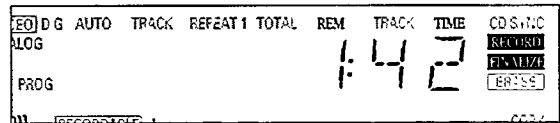

- De finalisatietijd wordt bij benadering op het display weergegeven. Record en finalize gaan branden. Tijdens het finaliseren telt het display af. Na afloop worden het totale aantal tracks en de totale opgenomen tijd op het display weergegeven. Bij CD-R-discs verandert de indicatie **CD RECORDABLE** op het display in **CD**. Bij CD-RW-discs blijft de indicatie op het display ongewijzigd.

Het finaliseren duurt minstens 2 minuten.

Opmerking: Tijdens het finaliseren reageert de CD-recorder niet op bedieningscommando's.

Definaliseren van CD-RW-discs

Alleen voor CD-RW-discs.

Als u nog meer opnamen wilt maken (of tracks wilt wissen) op een gefinaliseerde disc moet u deze eerst definaliseren. De inhoudsopgave (TOC) wordt dan verwijderd.

Het definaliseren gaat als volgt:

- 1 Druk twee keer op **ERASE**.
 - Op het display knipperen **TOC** en **ERASE**.

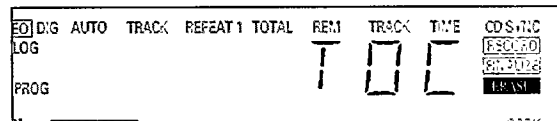

- 2 Druk binnen 3 seconden op **RECORD**.
 - Tijdens het wissen branden **TOC** en **ERASE** continu.

Opmerking: Dit duurt ongeveer 1 minuut.

Wissen van CD-RW-discs

Alleen voor CD-RW-discs.

U kunt:

- de tracks één voor één wissen vanaf het einde.
- de hele disc wissen.

Wissen van de laatste track

1 Controleer of de disc niet gefinaliseerd is (tijdens het opstarten verschijnt *DPC* op het display). Is dit wel het geval, dan dient u de disc eerst te definaliseren (pagina 82).

2 Druk op ERASE.

→ Op het display knipperen *TRACK* en *ERASE*.

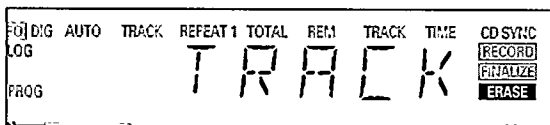

3 Druk binnen 3 seconden op RECORD.

→ Tijdens het wissen branden *TRACK* en *ERASE* continu.

Wissen van de hele disc

1 Druk één keer op ERASE voor een gefinaliseerde CD-RW en twee keer voor een gedefinaliseerde CD-RW.

→ Op het display knipperen *DISC* en *ERASE*.

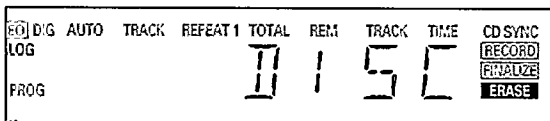

2 Druk binnen 3 seconden op RECORD.

→ Tijdens het wissen branden *DISC* en *ERASE* continu.

Het wissen van een hele disc kan 1,5 minuut duren.

Afspelen van een CD

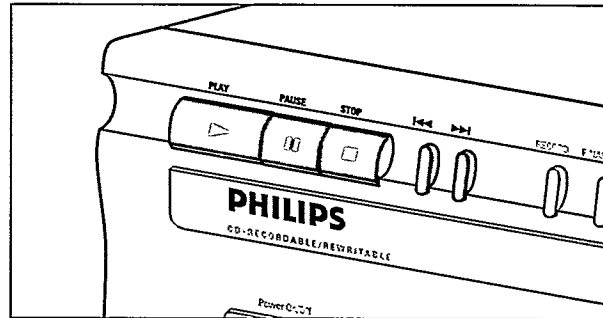

1 Druk op PLAY om het afspelen te starten.

→ Het tracknummer en de tracktijd verschijnen samen met de opname/weergaveniveau-indicator op het display.

2 Druk één, twee of drie keer op Display. U ziet achtereenvolgens:

→ Resterende tracktijd; Totale resterende tijd; Tracktijd zonder opname/weergaveniveau-indicator.

3 Om het afspelen te onderbreken, drukt u op PAUSE.

→ PAUSE brandt op het display

4 Om het afspelen voort te zetten, drukt u nogmaals op PAUSE of op PLAY.

5 Om het afspelen te beëindigen, drukt u op STOP.

→ Op het display worden het aantal tracks en de totale speelduur vermeld.

Selecteren of zoeken van een track

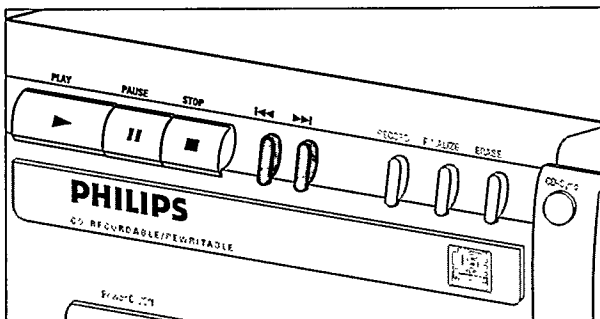

Selecteren van een track tijdens het afspelen

- 1 Druk één of meer keren kort op **◀◀** of **▶▶**.
 - Het afspelen wordt vanaf het begin van het huidige, vorige of volgende nummer voortgezet.
- of
- Geef het gewenste tracknummer op met de cijfer-toetsen op de afstandsbediening. Bij tweecijferige nummers moeten de cijfers snel na elkaar worden ingetoetst.
 - Het afspelen wordt voortgezet vanaf het begin van de geselecteerde track.

Selecteren van een track in de stopstand

- 1 Druk één of meer keren kort op **◀◀** of **▶▶**.
 - 2 Druk op **PLAY**.
 - De geselecteerde track wordt afgespeeld.
- of
- Geef het gewenste tracknummer op met de cijfer-toetsen op de afstandsbediening. Bij tweecijferige nummers moeten de cijfers snel na elkaar worden ingetoetst.

Zoeken tijdens het afspelen

- 1 Houd **◀◀** of **▶▶** (of **◀◀** of **▶▶** op de afstandsbediening) ingedrukt.
 - De speler zoekt eerst op 10 keer de normale snelheid achteruit of vooruit (geluid zacht hoorbaar) en gaat daarna verder op hoge snelheid (geluid niet hoorbaar).
- 2 Laat de knop los zodra u de gewenste passage gevonden hebt.
 - De passage wordt afgespeeld.

Opmerking: Tijdens herhaalde weergave, geprogrammeerde weergave of weergave in willekeurige volgorde kan alleen binnen de huidige track gezocht worden.

Afspelen in willekeurige volgorde

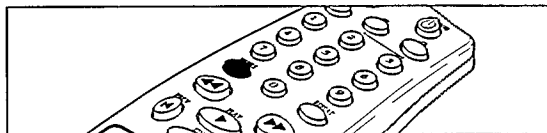

- 1 Druk vóór of tijdens het afspelen op **SHUFFLE** (of **PLAY**) op de afstandsbediening om het afspelen in willekeurige volgorde te beginnen.
 - De tracks op de CD (of in het programma) worden in willekeurige volgorde afgespeeld. Op het display verschijnt **SHUFFLE** tussen haakjes.

- 2 Druk nogmaals op **SHUFFLE** om de CD weer normaal af te spelen.

Opmerking: De shuffle-functie wordt ook opgeheven als u de disclade opent.

Herhalen van een CD, track of programma

- 1 Druk tijdens het afspelen één of meer keren op **REPEAT** op de afstandsbediening.
 - Als **REPEAT 1** op het display verschijnt, wordt de huidige track herhaald afgespeeld. Als **REPEAT** op het display verschijnt, wordt de disc of het programma herhaald afgespeeld.
- 2 Om op normaal afspelen over te schakelen, drukt u één of meer keren op **REPEAT** tot:
 - de melding repeat van het display verdwijnt.

Opmerking:

- Het herhaald afspelen van een CD of programma kan met de shuffle-functie gecombineerd worden.
- De herhaalfunctie wordt ook opgeheven als u de disclade opent.

Programmeren

U kunt 30 tracks in willekeurige volgorde programmeren. Een track kan meerdere keren worden geprogrammeerd, maar telt telkens als één track

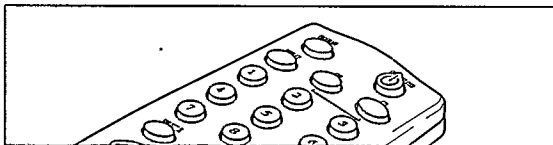

- 1 Druk op PROGRAM op de afstandsbediening om met programmeren te beginnen.
→ PROG Op het display knippert prog.
- 2 Geef een tracknummer op met de cijfertoetsen. Bij tweecijferige nummers moeten de cijfers snel na elkaar worden ingetoetst.
→ Op het display verschijnt kort het tracknummer, gevolgd door het totale aantal geprogrammeerde tracks en de totale programmaduur.
- 3 Herhaal stap 2 voor alle tracks die u wilt programmeren.
- 4 Druk op STOP of PROGRAM om het programmeren te beëindigen.
→ PROG brandt continu.

Opmerking:

- Om het programma te controleren, drukt u in de stopstand op ◀◀ of ▶▶.
- Om tracks aan een programma toe te voegen, herhaalt u stap 1 t/m 4.
- Als u meer dan 30 tracks probeert te programmeren, verschijnt FULL op het display.

- 5 Druk op PLAY om het programma af te spelen.

Wissen van een programma

- 1 Druk eventueel op STOP om het afspelen te beëindigen.
- 2 Druk nogmaals op STOP om het programma te wissen.
→ PROG verdwijnt van het display.

Opmerking: Het programma wordt ook gewist als u de disclade opent.

Opsporen van fouten

Als u denkt dat uw CD-recorder defect is, is het raadzaam eerst onderstaande lijst te raadplegen en het diagnostische programma te draaien. Wellicht hebt u iets eenvoudigs over het hoofd gezien.

Waarschuwing!

Probeer in geen geval de CD-recorder zelf te repareren. Hierdoor komt de garantie te vervallen.

SYMPTOOM: • **OPLOSSING:**

Geen spanning

- controleer of toets ON/OFF op ON staat
- controleer of het netsnoer goed is aangesloten
- zet de recorder uit en meteen daarna weer aan

Automatische tracknummering werkt niet

- controleer of auto track is geselecteerd
- controleer of er tussen de tracks pauzes van 3 seconden zitten (alleen bij een analoge opname)
- controleer of de bron een digitale uitgang heeft volgens de IEC-audionorm.

Geen geluid

- controleer de audioaansluitingen
- gebruikt u een versterker, probeer dan een andere bron

Het geluid van de versterker is vervormd

- controleer of de analoge uitgang van de CD-recorder niet op de Phono-ingang van de versterker is aangesloten

Weergave start niet

- controleer of het label van de CD naar boven wijst
- maak de disc schoon
- controleer of de disc niet defect is door een andere disc te proberen

Afstandsbediening werkt niet

- richt de afstandsbediening op de CD-recorder
- controleer/vervang de batterijen

Opnemen is niet mogelijk

- maak de disc schoon
- controleer of de CD-RW niet gefinaliseerd is
- controleer of de disc opneembaar is en vervang deze indien nodig
- de disc is geen AUDIO-disc
- verkeerde ingangsbron geselecteerd

Analoge opname is vervormd

- controleer het opnameniveau

Pauze van 20 seconden tussen de opnamen

- zie gesynchroniseerd digitaal opnemen (CD-SYNC) op p. 80

Speler reageert niet

- zet de speler met toets ON/OFF op de voorzijde uit en weer aan

Na inschakeling verschijnt SERVICE op het display

- zet de speler uit en weer aan

RECOVER staat op het display

- tijdens het opnemen is de stroom uitgevallen; de CD-recorder probeert de disc te repareren.
- als daarna *RE-INSERT* op het display verschijnt, kan de disc niet verder worden opgenomen en kan de disc niet gefinaliseerd worden. Hij kan echter wel op een CD-recorder worden afgespeeld.
- bij een CD-RW-disc is het nummer dat wordt opgenomen weliswaar verloren, maar verder opnemen en finaliseren is nog steeds mogelijk.
- als *OPC FAILL* verschijnt, is verder opnemen niet meer mogelijk. U kunt de disc op deze recorder nog wel als CD gebruiken.

Diagnostisch programma

Is het probleem nog niet verholpen, voer dan het diagnostische programma uit:

1 Zet de recorder uit met toets ON/OFF.

2 Druk tegelijkertijd op PLAY en STOP en zet de recorder weer aan.

→ Op het display staat nu *BUSY* en na enkele minuten wordt deze melding vervangen door *ERROR* of *PASSE*.

- Als de melding *ERROR* op het display verschijnt, is de recorder defect en moet deze gerepareerd worden. Neem contact op met uw leverancier of bel de Philips consumentenlijn voor het adres van het dichtstbijzijnde servicecentrum. Het nummer van de consumentenlijn staat vermeld in het garantieboekje.

- Als de melding *PASSE* op het display verschijnt, hebt u de gebruiksaanwijzing misschien verkeerd begrepen of gebruikt u een verkeerde disc, of is er een mechanisch defect of een verkeerde aansluiting. Lees de gebruiksaanwijzing nog eens goed door en neem eventueel contact op met uw leverancier.

- Als u het probleem niet kunt verhelpen, dient u contact op te nemen met het dichtstbijzijnde servicecentrum.

3 Zet de recorder uit (met toets ON/OFF) om het diagnostische programma te beëindigen.





The products and services described herein are not necessarily available in all countries.
The specifications and design of this product are subject of change without notice

Printed in Hungary.

© PHILIPS 1998

All trademarks acknowledged.

