

PHILIPS

CDR 760 CD recorder

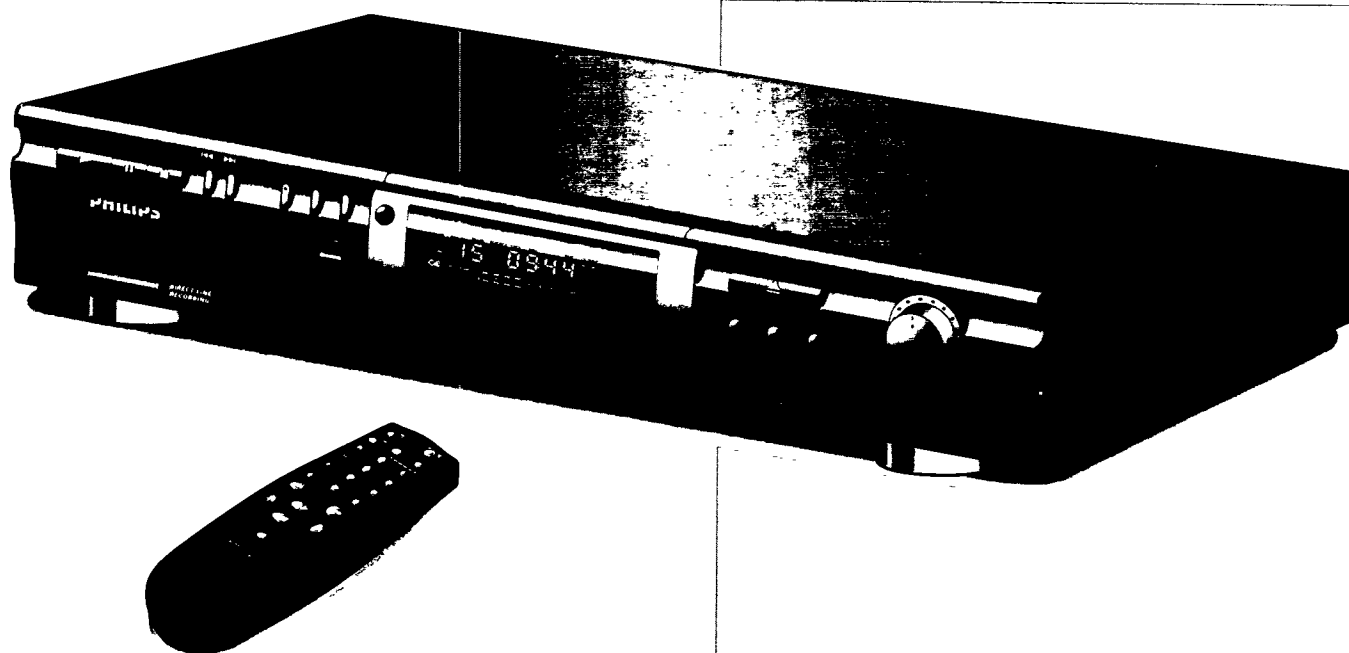

Instructions for use
Mode d'emploi
Instrucciones de manejo
Bedienungsanleitung
Gebruiksaanwijzing
Istruzioni per l'uso
Brugsanvisning
Bruksanvisning
Käyttöohje
Manual de utilização
Οδηγίες χρήσεως



PHILIPS

GENERAL INFORMATION

DK

Advarsel:

Usynlig laserudstråling ved åbning når sikkerhedsafbrydere er ude af funktion. Undgå udsættelse for stråling.

S

Varning!

Om apparaten används på annat sätt än i denna bruks-anvisning specificerats, kan användaren utsättas för osynlig laserstrålning, som överskrider gränsen för läserklass 1.

SF

Varoitus!

Laitteen käyttäminen muulla kuin tässä käyttöohjeessa mainitulla tavalla saattaa altistaa käyttäjän turvallisuusluokan 1 ylittävälle näkymättömälle lasersäteille.

LASER SAFETY

This unit employs a laser. Only a qualified service person should remove the cover or attempt to service this device, due to possible eye injury.

USE OF CONTROLS OR ADJUSTMENTS OR PERFORMANCE OF PROCEDURES OTHER THAN THOSE SPECIFIED HEREIN MAY RESULT IN HAZARDOUS RADIATION EXPOSURE OR OTHER UNSAFE OPERATION.

NEVER MAKE OR CHANGE CONNECTIONS WITH THE POWER SWITCHED ON.



The CDR760 is in conformity with the EMC directive and low-voltage directive.

LASER

Type	Semiconductor laser GaAlAs
Wave length	775~795 nm (at 25° C)
Output Power	2,5 mW (Read) 35 mW (Write)
Beam divergence	60 degree.

CAUTION INVISIBLE LASER RADIATION WHEN OPEN AVOID EXPOSURE TO BEAM

VARO! AVATTAESSA OLET ALTIINA NÄKYMÄTTÖMÄLLE LASER SÄTTEILYLLE ÄLÄ KATSO SÄTEESEN

VARNING OSYNLIG LASERSTRÅLNING NÄR DENNA DEL ÄR ÖPPNAD BETRAKTA EJ STRÅLEN

ADVERSEL USYNLIG LASERSTRÅLING VED ÅBNING. UNDGA UNSAETTELSE FOR STRÅLING

DANGER INVISIBLE LASER RADIATION WHEN OPEN AVOID DIRECT EXPOSURE TO BEAM

VORSICHT INSICHTBARE LASERSTRAHLUNG WENN ABDECKUNG GEÖFFNET NICHT DEM STRAHL AUSSETZEN

**CLASS 1
LASER PRODUCT**

**LUOKAN I
LASERLAITE**

**KLASS 1
LASERAPPARAT**

For Customer Use:

Read carefully the information located at the back plate of your CD-Recorder and enter below the Serial N°.
Retain this information for future reference.

Model N°CDR760.....

Serial N°

CONTENTS

English	4	English
Français.....	19	Français
Español.....	37	Español
Deutsch	53	Deutsch
Nederlands	71	Nederlands
Italiano.....	87	Italiano
Svenska	103	Svenska
Dansk	119	Dansk
Suomi.....	135	Suomi
Português	151	Português
Έλληνικά	167	Ελληνικά

Índice

INFORMAÇÕES GERAIS

Dados técnicos.....	151
Discos para gravação.....	152
Discos para reprodução.....	152
Manutenção.....	152
Acessórios.....	152

CONTROLOS E LIGAÇÕES

Controlos no painel frontal.....	153
Ligações no painel traseiro.....	153

VISOR

Explicação do VISOR.....	154
Mensagens do VISOR.....	154

INSTALAÇÃO

Ligações gerais.....	155
Ligações analógicas.....	155
Ligações coaxiais digitais.....	156
Ligações ópticas digitais.....	156
Alimentação eléctrica.....	157
Recomendações sobre a preparação.....	157
Introdução das pilhas no telecomando.....	157

TELECOMANDO E INTRODUÇÃO DE DISCOS

Comando do telecomando.....	158
Introdução de discos.....	158

GRAVAÇÃO

Observações sobre gravação.....	159
Gravação digital - não sincronizada.....	159
Gravação digital sincronizada - CD-SYNC.....	160
Gravação analógica.....	161
Finalização de discos CD-R & CD-RW.....	162
Desfinalização de discos CD-RW.....	162

APAGAMENTO E REPRODUÇÃO

Apagamento de discos CD-RW.....	163
Reprodução de um CD.....	163

REPRODUÇÃO

Seleção de uma faixa ou pesquisa.....	164
Reprodução Aleatória.....	164
Repetição de CD, faixa ou programa.....	165
Programação.....	165

RESOLUÇÃO DE PROBLEMAS

Resolução de problemas.....	166
Programa de diagnóstico.....	166

em-vindo !

Muito obrigado pelo facto de ter adquirido este Gravador de Discos Compactos Philips.

Na década de 80, a Philips inventou um novo sistema áudio - o CD. O CD (disco compacto) revelou-lhe as novas dimensões dos sons digitais e aumentou o prazer do áudio.

A tecnologia do disco compacto possibilita um elevado contraste nas passagens com níveis de som altos e baixos, com uma perfeita separação de canais.

A Philips continuou o desenvolvimento da tecnologia do disco compacto e o resultado é o gravador de CDs.

Com o seu Gravador de CDs Recordable/ReWritable (que podem ser gravados/reescritos), pode gravar e apagar os seus próprios CDs áudio de elevada qualidade, dependendo exclusivamente dos regulamentos locais relativos a direitos de autor.

Naturalmente, poderá ainda reproduzir todos os CDs gravados previamente, assim como CDs combinados, como é o caso dos CDs Extra.

As gravações poderão ser feitas exclusivamente para uso pessoal.

É proibido copiar material protegido por direitos de autor, incluindo programas informáticos, filmes, gravações de televisão e rádio. Este aparelho pode não ser usado para as aplicações referidas anteriormente.

Dados técnicos

Sujeitos a alteração sem aviso prévio.

Digital resposta de frequência.....	0-22,050Hz
Reprodução S/N.....	100dB
Gama dinâmica de reprodução.....	95dB
Distorção harmónica total de reprodução.....	0,0056%, -85dB
Gravação S/N (Analógica).....	90dB
Gravação S/N (Digital).....	Igual à origem
Gama dinâmica de gravação.....	92dB
Distorção harmónica total de gravação.....	0,0056%, -85dB

Entrada coaxial digital (IEC 958).....	44,1Khz +/-100ppm
Entrada óptica digital (IEC958).....	44,1Khz +/- 100ppm
Entrada analógica (medidor de nível).....	500mVrms/50kΩ=0dB
Saída áudio.....	2V RMS ±2dB
Saída coaxial digital.....	0,5 Vpp/75Ω
Auscultadores.....	0-5V RMS/8-2000Ω

Dimensões.....	435 x 305 x 88mm
Peso.....	4kg
Consumo de electricidade.....	15W
Temperatura de Funcionamento.....	5 - 35°C
Alimentação eléctrica.....	c.a. 220-240V

Este aparelho obedece aos requisitos relativos a interferências radioeléctricas da União Europeia.

INFORMAÇÕES GERAIS

Discos para gravação

Para proceder às gravações, são necessários discos áudio especiais (exclusivamente para música). Estes discos são identificados pelos logótipos apresentados a seguir. Encontrará o termo 'DIGITAL AUDIO' pelo qual foram pagos direitos de autor em certos países.

O seu aparelho usa dois tipos de discos para gravação:

- Discos áudio que podem ser gravados (CD-R):

Totalmente gravados e finalizados, estes discos podem ser reproduzidos em todos os reprodutores e gravadores de CDs.



- Discos áudio que podem ser reescritos (CD-RW):

Podem ser gravados, apagados e gravados novamente, centenas de vezes. Depois de finalizados, **podem ser reproduzidos em reprodutores e gravadores compatíveis com CD-RWs.** Durante o ano de 1999, a maioria dos reprodutores de CDs Philips será compatível com CD-RWs.



Discos para reprodução

O seu gravador de CDs pode reproduzir:

- Todos os CDs previamente gravados, e CDs combinados como o CD Extra.
- Todos os CD-Rs áudio e os CD-RWs áudio.

*Observação: Os discos CD-R gravados num computador só podem ser reproduzidos se forem tratados correctamente de acordo com a norma áudio (IEC958: Peça de consumidor).
Essão única somente!*

Manutenção

Na gravação, é muito importante usar discos sem nenhum pó nem riscos.

Para limpar um CD, passe um pano suave e sem algodão num movimento recto a partir do centro para fora. Qualquer agente de limpeza pode danificar o disco! Escreva somente na face impressa do CD-R ou CD-RW, e com uma ponta de feltro.

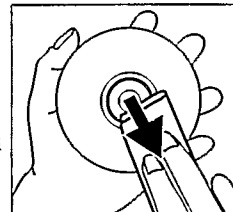

Limpe o gravador de CDs com um pano sem algodão e ligeiramente húmido. Não use agentes de limpeza porque podem ter efeitos corrosivos.



Não exponha o gravador de CDs, as pilhas ou os CDs à humidade, chuva, areia ou calor em excesso (causado por aquecedores ou luz solar directa).

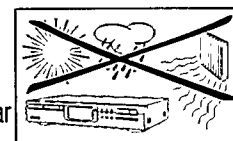

Se o gravador de CDs não reproduzir correctamente, use CD de limpeza normal para limpar a lente antes de o mandar reparar. Qualquer outro método de limpeza pode destruir a lente. Mantenha sempre o tabuleiro fechado para evitar a acumulação de pó na lente.

As lentes podem ficar embaciadas se o gravador de CDs for mudado repentinamente de uma zona fria para outra quente. Nesse caso, não é possível reproduzir os CDs. Deixe o gravador de CDs num ambiente quente até a humidade evaporar.

Acessórios

- 2 cabos áudio analógicos (com tomadas vermelha e branca)
- 1 cabo coaxial digital (com tomadas pretas)
- Cabo eléctrico
- 2 pilhas
- Telecomando
- Garantia

CONTROLOS E LIGAÇÕES

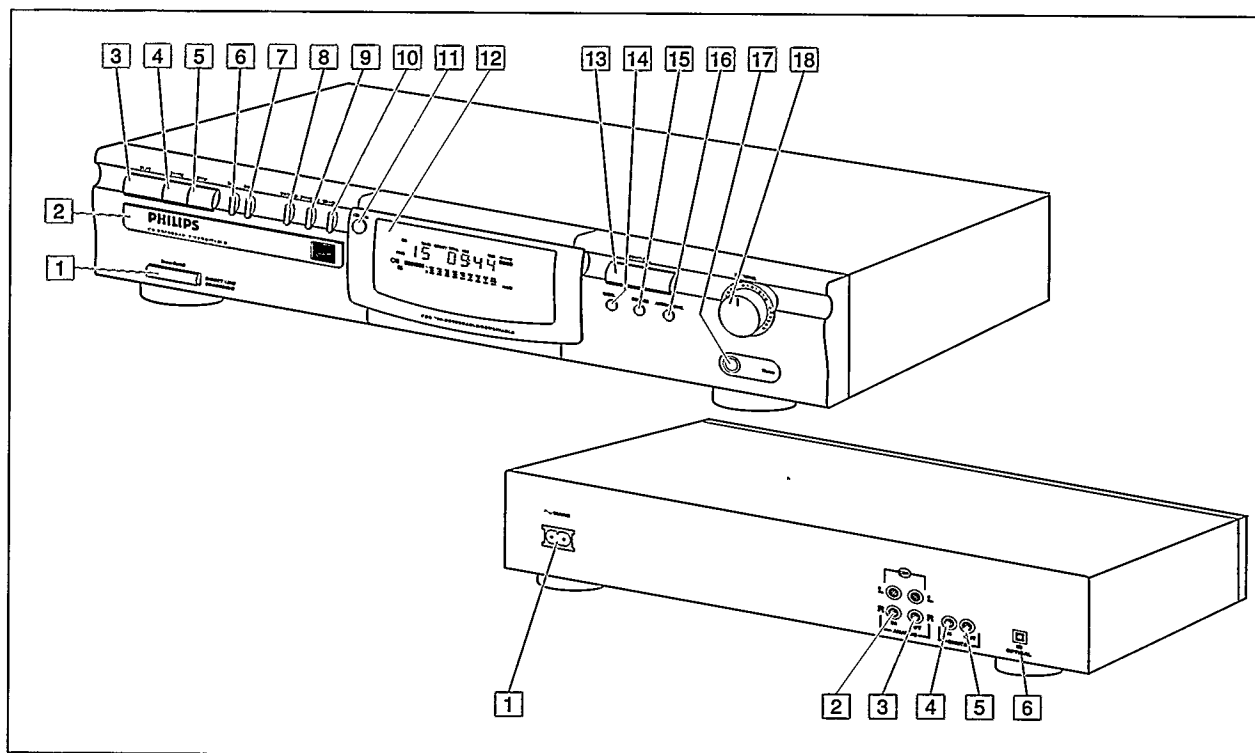

Controlos no painel frontal

- 1 **ON/OFF** liga e desliga o gravador de CDs
- 2 Tabuleiro de CD
- 3 **PLAY ►** inicia a reprodução ou a gravação
- 4 **PAUSE II** interrompe a reprodução
- 5 **STOP ■** pára
- 6 **◀◀** faixa anterior/pesquisa para trás
- 7 **▶▶** faixa seguinte/pesquisa para a frente
- 8 **RECORD** grava
- 9 **FINALIZE** finaliza a gravação
- 10 **ERASE** apaga a gravação
- 11 **CD-SYNC** gravação sincronizada (arranque automático na gravação)
- 12 **DISPLAY** (visor de informações)
- 13 **OPEN/CLOSE** abre/fecha o tabuleiro de CD
- 14 **DISPLAY** selecciona a informação do visor
- 15 **SOURCE** selecciona uma entrada digital ou analógica
- 16 **AUTO/MANUAL** . . . selecciona o método de avanço das faixas
- 17 **PHONES** auscultadores
- 18 **REC LEVEL** regula o nível de gravação (analógica)

Ligações no painel traseiro

- 1 Ligação à electricidade
- 2 **ANALOG IN** ligação à saída de um amplificador (esquerda e direita)
- 3 **ANALOG OUT** ligação à entrada de um amplificador (esquerda e direita)
- 4 **DIGITAL IN** ligação à saída coaxial digital de um reprodutor de CDs
- 5 **DIGITAL OUT** ligação à entrada coaxial digital de um amplificador ou aparelho de gravação
- 6 **OPTICAL IN** liga à saída óptica digital de um reprodutor de CDs

Explicação do VISOR

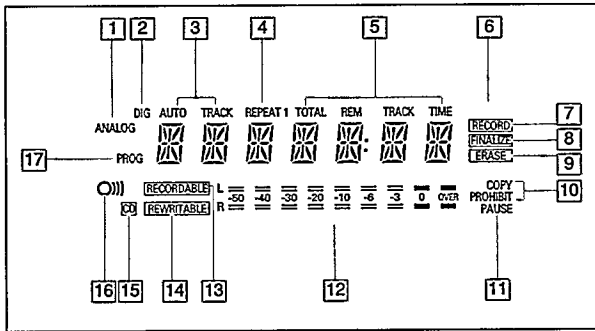

- 1 **ANALOG** entrada analógica seleccionada
- 2 **DIG** acende quando a entrada digital é seleccionada e fica intermitente quando a entrada digital está incorrecta
- 3 **AUTO TRACK** avança automaticamente o número das faixas
- 4 **REPEAT (1)** função de repetição activada durante a reprodução
- 5 Número e duração da faixa
- 6 **CD-SYNC** gravação sincronizada activa
- 7 **RECORD** acende durante a gravação e fica intermitente no modo em espera de gravação
- 8 **FINALIZE** acende durante a finalização e fica intermitente no modo em espera de finalização
- 9 **ERASE** acende quando apaga uma gravação e fica intermitente no modo em espera de apagar
- 10 **COPY PROHIBIT** . Acende quando se tenta gravar um disco digital protegido.
- 11 **PAUSE** função de pausa activa
- 12 Barra de nível de gravação/reprodução (analógico)
- 13 **RECORDABLE** Disco CD-R não finalizado introduzido
- 14 **REWRITABLE** Disco CD-RW introduzido
- 15 **CD** CD introduzido (um CD gravado previamente ou disco CD-R ou CD-RW finalizado)
- 16 telecomando activo
- 17 **PROG** reprodução programada

Mensagens do VISOR

As mensagens apresentadas seguidamente podem aparecer no visor para sua informação.

- READING**leitura das informações do disco
- OPC**durante o procedimento OPC
- OPEN**durante a abertura do tabuleiro
- CLOSE**durante o fecho do tabuleiro
- NO DISC**não há nenhum disco, ou o disco não pode ser lido
- UPDATE**actualização do conteúdo do disco
- ERROR**erro de escrita durante a gravação
- RECOVER**durante o procedimento de recuperação
- WAIT**paragem da gravação (4 segundos) em processamento
- SYNC**durante o modo em espera de gravação sincronizada
- TRACK**durante o modo em espera de apagamento de faixa
- DISC**durante o modo em espera de apagamento do disco
- SERVICE**auto-teste falhou
- OPCFAIL**calibragem da potência do laser falhou. Não é possível mais nenhuma reprodução
- FULL**programa cheio
- CD FULL**não é possível gravar mais nada
- EMPTY**o disco não tem nenhuma gravação, não é possível finalizar
- NO AUDIO**(intermitente) não há nenhum disco áudio introduzido, ou falha na leitura dos dados
- FINAL**calibragem da potência do laser realizada 96 vezes, finalize o disco
- COAXIAL**entrada coaxial digital seleccionada
- OPTICAL**entrada óptica digital seleccionada
- SHUFFLE**durante reprodução aleatória
- RE-DISC**disco recuperado. Não é possível finalizar
- TOC**intermitente durante o modo em espera de disco não finalizado, acende durante a finalização do disco
- INPUT**durante a selecção da entrada (CD-SYNC)
- ANALOG**entrada analógica seleccionada

Ligações gerais

Para a gravação, o gravador de CDs tem as seguintes entradas:

- Entrada óptica digital
- Entrada coaxial digital
- Entrada analógica

Para a reprodução, o gravador de CDs tem as seguintes saídas:

- Saída coaxial digital
- Saída analógica

As ligações que fizer dependem das possibilidades oferecidas pelo seu equipamento áudio. Consulte primeiramente os manuais do utilizador desses equipamentos.

As gravações realizadas a partir de uma fonte digital (reprodutor de CD) através da ligação óptica digital ou coaxial digital oferece-lhe a melhor qualidade em termos de áudio e uso (por exemplo, pesquisa automática de faixas).

(A ligação óptica digital é menos sensível às interferências externas).

Se o seu equipamento não dispuser de ligações digitais, o Conversor Analógico-Digital do seu gravador de CDs assegura uma reprodução áudio muito boa a partir de uma entrada analógica.

A reprodução através da saída coaxial digital do gravador de CDs proporciona o melhor desempenho áudio.

Se o seu equipamento não dispuser de ligações digitais, o Conversor Digital-Analógico do gravador de CDs assegura uma qualidade de som muito boa através da saída analógica.

Aconselhamos a que faça sempre ligações digitais e analógicas para poder realizar gravações analógicas quando as digitais não forem possíveis.

Seguidamente, descrevemos as formas mais comuns de ligar o gravador de CDs. Se ainda tiver dificuldades com as ligações, pode recorrer ao Serviço de Apoio aos Clientes Philips do seu país.

Ligações analógicas

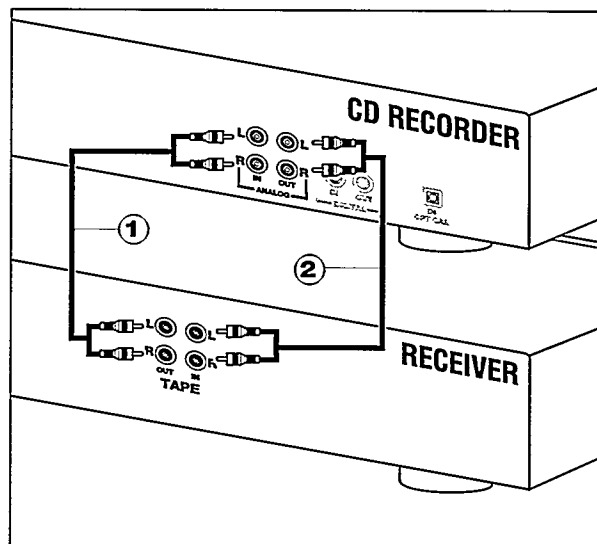

Use os cabos áudio fornecidos. Ligue as fichas vermelhas às tomadas R, e as fichas brancas às tomadas L.

- 1 Para gravação, ligue o cabo ① entre as tomadas ANALOG IN do seu gravador de CDs e as tomadas LINE- ou TAPE OUT do amplificador.

Observação: Para gravar directamente de um reprodutor de CDs, a entrada analógica do gravador de CDs deve ser ligada à saída analógica do reprodutor de CDs.

- 2 Para reprodução, ligue o cabo ② entre as tomadas ANALOG OUT do gravador de CDs e as tomadas de entrada do amplificador, por exemplo, TAPE IN, CD-R ou AUX.

Observação: Nunca use a entrada PHONO.

INSTALAÇÃO

Ligações coaxiais digitais

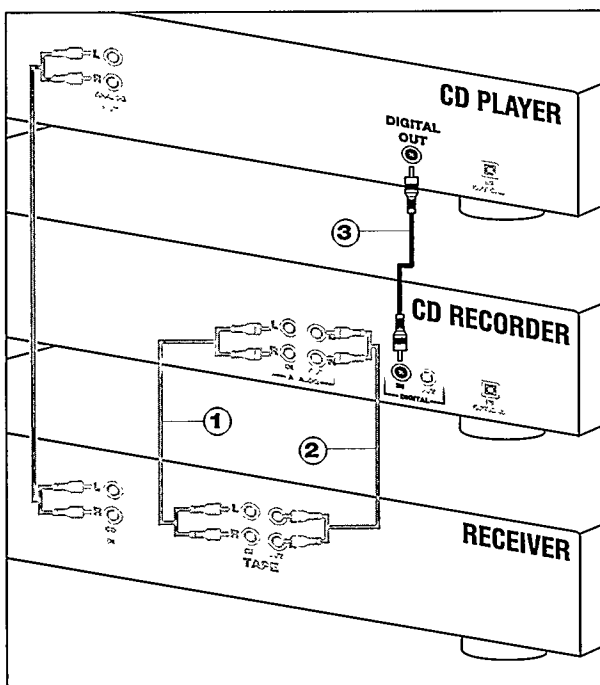

Use o cabo preto fornecido com as fichas pretas.

- 1 Para gravação, ligue o cabo ③ entre a tomada DIGITAL IN do gravador de CDs e a tomada DIGITAL OUT de um reproduzidor de CDs.

Observação: O seu gravador de CDs está equipado com uma saída coaxial digital. Esta saída pode ser usada para reprodução digital.

Ligações ópticas digitais

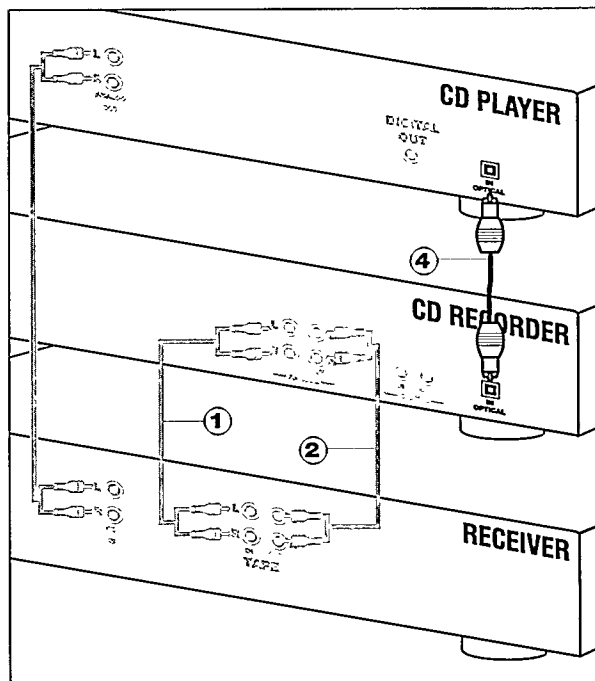

- 1 Retire os tampões das ligações ópticas digitais. (Recomendamos que guarde estes tampões).
- 2 Para gravação, ligue um cabo de fibras ópticas ④ entre a entrada digital do gravador de CDs e a saída digital-óptica de um reproduzidor de CDs.

Observações: Para reprodução, a saída coaxial digital ou saída analógica deve ser ligada a um amplificador.

Alimentação eléctrica

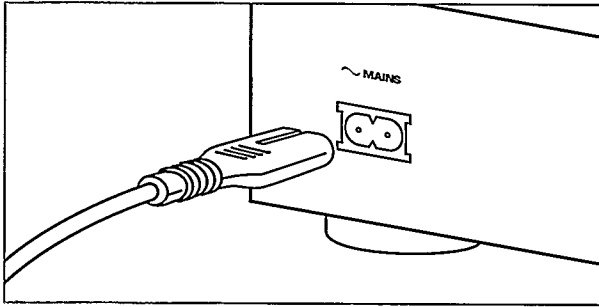

- 1 Ligue o cabo eléctrico fornecido à tomada respectiva (MAINS) do gravador de CDs e, depois, à tomada de parede.
- 2 Prima ON/OFF para ligar o gravador de CDs.

Observação:

- O gravador de CD ajusta-se automaticamente à voltagem local.
- Ainda que se encontre na posição "OFF", o gravador de CD consome sempre alguma energia. Se pretender desligar completamente o seu gravador de CD, retire a ficha da tomada AC.

Recomendações sobre preparação

- Coloque o gravador de CDs sobre uma superfície rígida e sem vibrações.
- Não coloque o gravador de CDs perto de calor ou directamente sob a luz solar.
- Não use o gravador de CDs em condições de extrema humidade.
- Se colocar o gravador de CDs num armário, certifique-se que deixa um espaço de 2,5 cm livre em todos os lados do aparelho para possibilitar uma ventilação adequada.

Introdução das pilhas no telecomando

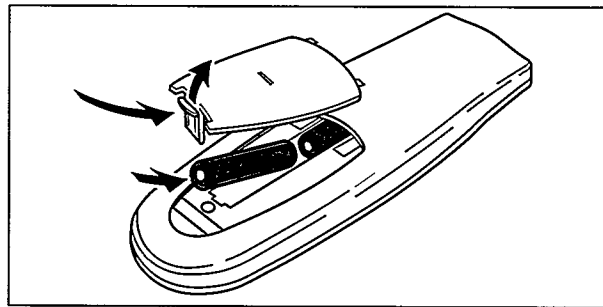

- 1 Abra a tampa do compartimento das pilhas.
- 2 Introduza 2 baterias (AAA, R03 ou UM-4; conforme fornecidas) do modo ilustrado.
- 3 Feche a tampa.

Observação: Recomendamos o uso de 2 pilhas do mesmo tipo e no mesmo estado.

As pilhas contêm substâncias químicas e a sua eliminação deve ser feita de modo adequado.

TELECOMANDO E INTRODUÇÃO DE DISCOS

Comando do telecomando

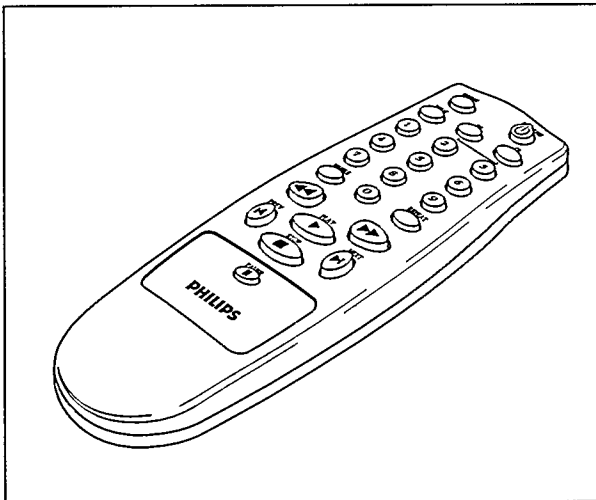

- PROGRAM** programa os números das faixas
DISPLAY selecciona a informação do visor
Teclas numéricas 0 - 9 selecciona uma faixa pelo número
SHUFFLE reproduz o CD(RW) ou programa por ordem aleatória
◀◀ pesquisa para trás
PREVIOUS ◀ selecciona o início de uma faixa anterior
STOP ■ pára o CD(RW) e apaga o programa
PAUSE ■■ interrompe a reprodução do CD(RW)
NEXT ▶ selecciona o início da faixa seguinte
PLAY ▶ inicia a reprodução do CD(RW)
▶▶ pesquisa para a frente
REPEAT repete a reprodução
CD só CDR 765
CD-R só CDR 765
OPEN/CLOSE abre ou fecha o tabuleiro de CD

Quando carregue um botão do telecomando, o indicador no visor acende.

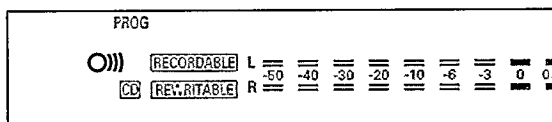

Observação: Salvo referência em contrário, todos os controlos encontram-se no painel frontal do gravador de CDs. Se estiverem disponíveis no controlo remoto, pode ainda usar os botões correspondentes.

Introdução de discos

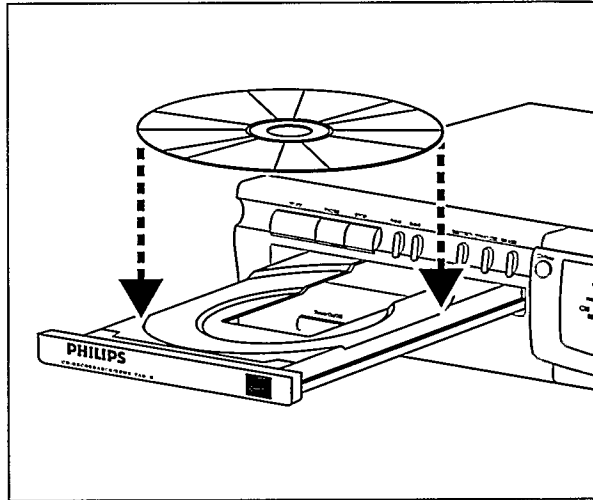

- 1 Carregue OPEN/CLOSE (6) para abrir o tabuleiro de CD.
- 2 Introduza um CD, CD-R ou CD-RW no compartimento adequado existente no tabuleiro, com a etiqueta virada para cima.

IMPORTANTE:

Para gravação, é importante que o disco virgem não tenha pó nem riscos. (Consulte Manutenção dos Discos, pág.152).

- 3 Com cuidado, empurre a parte frontal do tabuleiro ou carregue OPEN/CLOSE para fechar o tabuleiro (consulte também Reprodução de CD).

→ O visor exibirá o tipo de disco que introduziu.

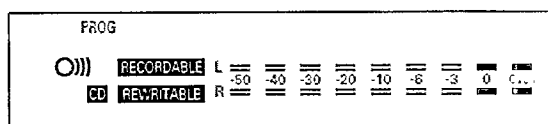

- Se um CD-R for finalizado, o visor exibirá **CD**.
- Se um CD-RW for finalizado, permanece um CD que pode ser reescrito e o visor exibirá **CD REWRITABLE**.

Se introduzir um CD-R ou CD-RW virgem ou parcialmente gravado, o gravador de CDs procederá à calibragem do disco para obter a melhor gravação possível.

Durante este processo, o visor exibirá primeiramente OPC e, depois, o número de faixas áudio. A calibragem pode demorar até 25 segundos.

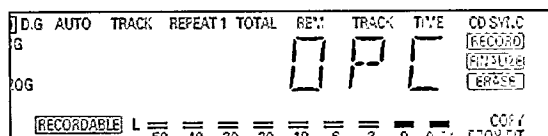

Observação: Só serão aceites CDs áudio. Se introduzir um disco que não for áudio, o visor exibirá **NO AUDIO**.

Observações sobre gravação

Descobrirá rapidamente que é muito fácil fazer os seus próprios CDs.

Todavia, aconselha-se a usar um disco CD-RW na sua primeira tentativa. Apresentaremos 3 formas de fazer gravações:

- Não sincronizada digital
- Sincronizada digital
- Analógica

- O procedimento de gravação é o mesmo para CD-Rs ou CD-RWs.
- Se o disco for um CD-RW já tiver sido finalizado, deve ter desfinalizado primeiro (pág. 162).
- Se o disco já contiver gravações, o gravador de CDs pesquisará automaticamente o fim da última faixa para que a gravação comece a partir desse ponto.
- Deve haver pelo menos 7 segundos de tempo de gravação no disco, caso contrário, não conseguirá passar ao modo em espera de gravação.
- Se o visor exibir **COPY PROHIBIT**, não é possível gravar digitalmente o material da fonte. A gravação não arranca ou pára decorridos 4 segundos.
- O **Serial Copy Management System (SCMS)** só permite a gravação digital em condições específicas:
 - Isto significa que não é possível fazer uma cópia digital de uma cópia digital.
 - A gravação analógica é sempre possível!
 - O número de gravações a partir do original é ilimitado.
- Um disco pode gravar um número máximo de 99 faixas. A extensão mínima de uma faixa é de 4 segundos.
- As gravações digitais podem ser feitas a partir de CDs (ou outras fontes com uma Frequência de Amostragem de saída de 44,1 kHz +/- 100 ppm) através da entrada digital.

Importante:

Se desejar reproduzir o CD-R gravado num reproduutor de CDs normal, deve primeiramente finalizá-lo.

Consulte finalização de discos (pág.162).

Os discos CD-RW finalizados só são reproduzidos em reprodutores de CDs compatíveis com CD-RWs.

Gravação digital - não sincronizada

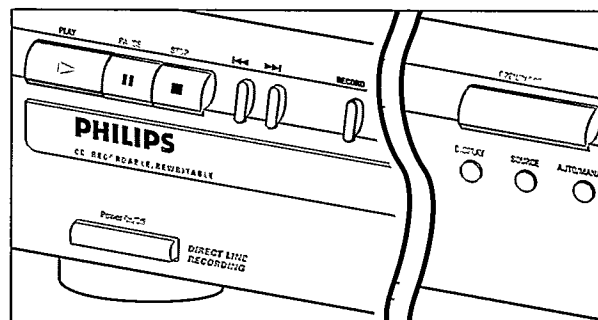

Preparação da gravação digital

- 1 Certifique-se de que o disco não tem nenhum risco nem partículas de pó.
- 2 Carregue SOURCE repetidamente até (dependendo da ligação digital usada):

→ **DIG COAXIAL** ou **DIG OPTICAL** aparecer no visor.

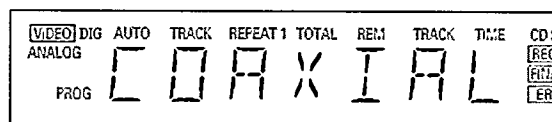

- 3 Carregue AUTO/MANUAL para alternar entre numeração automática e manual de faixas.

→ Seleccionando AUTO (Automático) (o que é preferido), aparece no ecrã **AUTO TRACK** (Faixa automática).

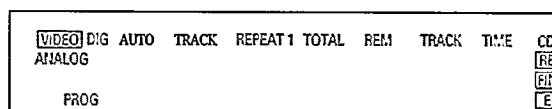

- **AUTO:** Os avanços das faixas são tomados automaticamente a partir do material da fonte digital.
- **MANUAL:** Os avanços dos números das faixas podem ser feitos manualmente se carregar ►►. (a extensão mínima das faixas é de 4 segundos). (Também pode realizar este procedimento em modo AUTO).
- Os números das faixas não podem ser alterados depois da gravação.

Observação: A pesquisa automática de faixas só funciona com Fontes que tenham sinal de saída digital de acordo com a norma áudio IEC 958 (peça de consumidor).

GRAVAÇÃO

Iniciar a gravação digital

- 1 Com o gravador parado, carregue **RECORD** para digitar o modo em espera de gravação.
→ **RECORD** fica intermitente.

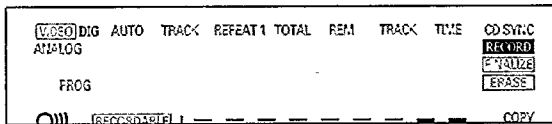

- Se **DIG** também ficar intermitente, a ligação digital está incorrecta.
- 2 Para iniciar a gravação, carregue **PLAY** e inicie imediatamente a fonte (a partir do modo de paragem).
→ **RECORD** acende-se. O número e a duração da faixa aparecem no visor.
- Para gravar um silêncio de 3 segundos no início de uma faixa, carregue **PAUSE**.
 - Para verificar o tempo de gravação (que resta), carregue **DISPLAY**. (Isto também pode ser feito durante a gravação)
- 3 Para interromper a gravação, carregue **STOP** no gravador de CDs.
→ **RECORD** apaga-se.
- Para interromper a gravação, carregue **PAUSE**.
→ **RECORD** fica intermitente. Recomece no passo 2.

Depois da gravação, o visor exibirá **LIPBATE** durante alguns segundos.

Gravação digital sincronizada - CD-SYNC

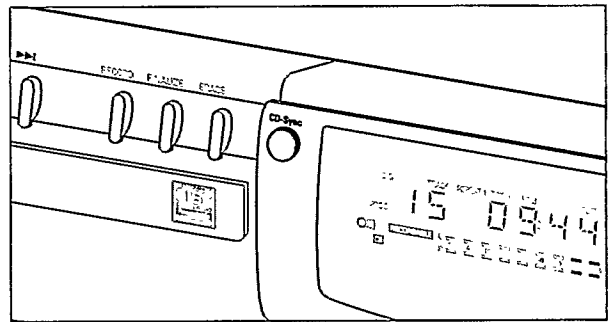

Preparação da gravação digital sincronizada

A característica **CD-SYNC** permite-lhe proceder à gravação rápida e fácil de um CD. Os avanços das faixas são detectados automaticamente a partir do material da fonte digital. Os avanços das faixas não podem ser processados manualmente.

- 1 Certifique-se de que o disco não tem nenhum risco nem partículas de pó.
- 2 Carregue **SOURCE** repetidamente até (dependendo da ligação usada):
→ **DIG COAXIAL** ou **DIG OPTICAL** aparecer no visor

Iniciar a gravação digital sincronizada

- 1 Com o gravador de CDs parado, carregue **CD-SYNC**.
→ No visor, aparece **CD-SYNC & SYNC**. Após alguns momentos, **RECORD** fica intermitente.

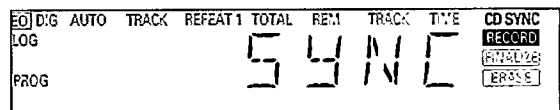

- No caso de **DIG** também ficar intermitente, a ligação digital está incorrecta.
- 2 Para iniciar a gravação, carregue **PLAY** na fonte digital.
→ O gravador de CDs inicia automaticamente a gravação e a indicação **RECORD** fica sempre acesa. O número e a duração da faixa aparecem no visor
- Se, todavia, iniciar a fonte no meio de uma faixa, a gravação **CD-SYNC** começa na faixa seguinte.
 - Para verificar o tempo de gravação (que falta), carregue **DISPLAY**.
→ Isto também pode ser feito durante a gravação)
- 3 Para parar a gravação, carregue **STOP** no gravador de CDs.
→ **CD-SYNC** e **RECORD** apagam-se.
- Para interromper a gravação, carregue **PAUSE**.
→ **RECORD** fica intermitente. Para retomar, carregue em **PLAY** no gravador de CD.

Após a gravação, o visor exibirá **LIPBATE** durante alguns segundos.

Observação: O gravador de CDs não arranca antes de reconhecer um sinal digital. Embora o tempo que demora a reagir seja inferior a 200 milissegundos, o início propriamente dito da música pode, por vezes, não ser gravado. Se tal acontecer, pode iniciar a gravação manualmente (consulte gravação digital - não sincronizada).

Gravação analógica

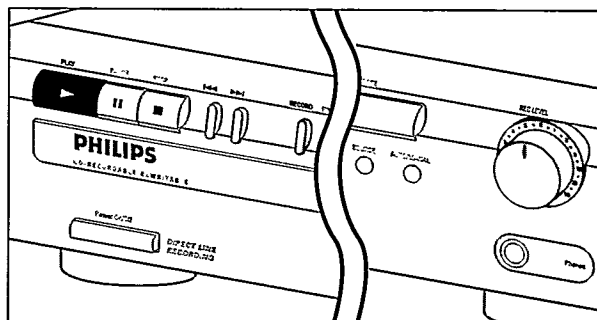

Faça gravações analógicas somente quando a gravação digital for impossível.

Preparação da gravação analógica

- 1 Certifique-se de que o disco não tem nenhum risco nem partículas de pó.
- 2 Carregue SOURCE repetidamente até:
→ ANALOG aparecer no visor.

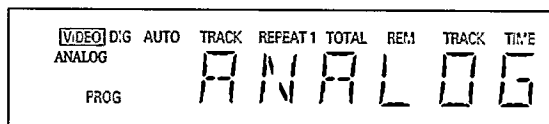

- 3 Carregue AUTO/MANUAL para alternar entre numeração automática e manual das faixas.
→ Selecionando AUTO (Automático) (o que é preferido), aparece no ecrã AUTO TRACK (Faixa automática).
 - AUTO: O número da faixa aumenta automaticamente após um silêncio no original de, pelo menos, 3 segundos.
 - MANUAL: Os avanços dos números das faixas podem ser feitos manualmente carregando ►► (a extensão mínima das faixas é de 4 segundos). (Isto pode ser feito em modo AUTO)
 - Os números das faixas não podem ser alterados depois da gravação.
- 4 Com o gravador parado, carregue RECORD para introduzir o modo em espera de gravação.
→ RECORD fica intermitente

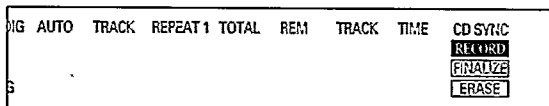

- 5 Reproduza primeiramente a fonte para regular o melhor nível de gravação no gravador de CDs.
- 6 Rode o controlo REC LEVEL para que, na barra de Nível de Gravação/Reprodução, todos os segmentos azuis se acendam e os segmentos vermelhos não fiquem acesos permanentemente nas passagens mais altas.
- 7 Pare a fonte.

GRAVAÇÃO

Inicie a gravação analógica

1 Para iniciar a gravação, carregue em PLAY no gravador de CD e relance imediatamente a fonte.

→ **RECORD** fica aceso permanentemente. O número e a duração da faixa aparece no visor.

• Para gravar um silêncio de 3 segundos no início de uma faixa, carregue PAUSE.

• Para verificar o tempo de gravação (que falta), carregue DISPLAY. (Isto também pode ser feito durante a gravação)

2 Para parar a gravação, carregue STOP no gravador de CDs.

→ **RECORD** apaga-se.

• Para interromper a gravação, carregue PAUSE.

→ **RECORD** fica intermitente. Recomece no passo 1.

Depois da gravação, o visor exibirá **LIBERTE** durante alguns segundos.

Finalização de discos CD-R e CD-RW

A finalização é um procedimento simples que é necessário para reproduzir os discos num reproduzidor de CDs regular (que não grava).

Observação: A finalização impede outras gravações num. O CD-RW finalizado deve ser desfinalizado para permitir a gravação ou a eliminação de outras faixas.

1 Certifique-se de que o disco não tem nenhum risco nem partículas de pó.

2 Com o gravador parado, carregue FINALIZE e, depois, no espaço de 3 segundos, carregue RECORD.

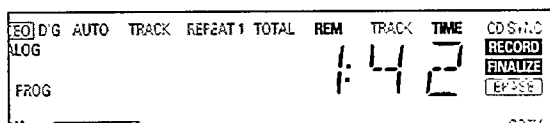

→ O tempo aproximado de finalização aparece no visor. **RECORD** e **FINALIZE** acendem-se. O visor faz a contagem decrescente da finalização.

No final, o número total de faixas e o tempo total de gravação aparecem no visor.

Relativamente ao CD-R, **CD RECORDABLE** fica **CD** no visor.

Relativamente ao CD-RW, o visor não apresenta nenhuma alteração.

A finalização dura pelo menos 2 minutos.

Observação: Durante a finalização, o gravador de CDs não aceita nenhum comando de funcionamento.

Desfinalização de discos CD-RW

Exclusivamente para discos CD-RW.

Se pretender fazer mais gravações (ou eliminar faixas) num disco finalizado, deve, primeiramente, desfinalizá-lo. O Índice (TOC) será eliminado.

Para desfinalizar:

1 Carregue duas vezes ERASE.

→ No visor, **TOC** e **ERASE** ficam intermitentes.

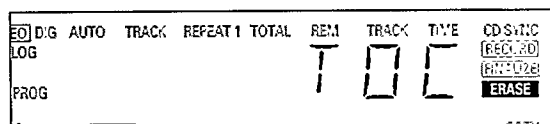

2 Carregue RECORD no espaço de 3 segundos.

→ **TOC** e **ERASE** ficam acesos permanentemente durante a eliminação.

Observação: Este procedimento demora aproximadamente 1 minuto.

Apagamento de discos CD-RW

Exclusivamente para discos CD-RW.

Pode apagar:

- faixa a faixa a partir do fim.
- a totalidade do disco.

Para apagar a última faixa:

- 1 Certifique-se de que o disco não está finalizado (Apresenta **DPC** no visor durante o arranque). Caso contrário, desfinalize-o primeiramente (pág.162)
- 2 Carregue **ERASE**.
→ No visor, **TRACK** e **ERASE** ficam intermitentes.

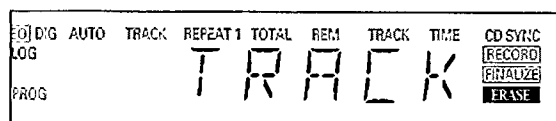

- 3 Carregue **RECORD** no espaço de 3 segundos.
→ **TRACK** e **ERASE** ficam permanentemente acesos durante o apagamento.

Para apagar a totalidade do disco:

- 1 Carregue **ERASE** uma vez (para CD-RWs finalizados) e duas vezes (para CD-RWs desfinalizados)
→ No visor, **DISC** e **ERASE** ficam intermitentes.

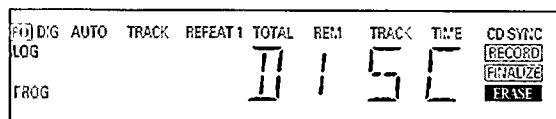

- 2 Carregue **RECORD** no espaço de 3 segundos.
→ **DISC** e **ERASE** ficam permanentemente acesos durante o apagamento.

O apagamento da totalidade de um disco pode levar 1,5 minutos.

Reprodução de um CD

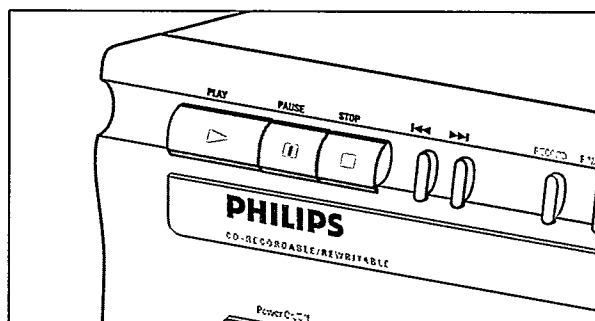

- 1 Carregue **PLAY** para iniciar reprodução do CD.
→ O número e a duração da faixa aparecem no visor, juntamente com o indicador de nível de gravação/reprodução.
- 2 Carregue **DISPLAY** uma, duas ou três vezes para ver:
→ O tempo da faixa que falta; o tempo total que falta; a duração da faixa com a barra de nível de gravação/reprodução desligada.
- 3 Para interromper temporariamente a reprodução, carregue **PAUSE**.
→ **PAUSE** acende-se no visor
- 4 Para retomar a reprodução, carregue novamente **PAUSE** ou carregue **PLAY**.
- 5 Para parar a reprodução, carregue **STOP**.
→ O número de faixas e o tempo total de reprodução aparecem no visor.

REPRODUÇÃO

Seleção de uma faixa ou pesquisa

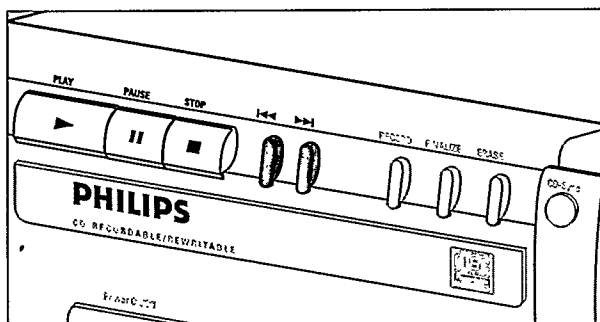

Seleção de uma faixa durante a reprodução

- 1 Carregue brevemente ◀◀ ou ▶▶ uma ou mais vezes.
→ A reprodução salta para o início da faixa actual, anterior ou seguintes.

ou

- Digite o número da faixa pretendida usando as teclas numéricas do telecomando. Para números de faixas com dois dígitos, carregue as teclas numa sucessão rápida.
→ A reprodução salta para o início da faixa seleccionada.

Seleção de uma faixa quando se para a reprodução do CD

- 1 Carregue brevemente ◀◀ ou ▶▶ uma ou mais vezes.

- 2 Carregue PLAY.
→ A reprodução inicia-se na faixa seleccionada.

ou

- Digite o número da faixa pretendida usando as teclas numéricas do telecomando. Para números de faixas com dois dígitos, carregue as teclas numa sucessão rápida.

Seleção durante a reprodução do CD

- 1 Mantenha carregado ◀◀ ou ▶▶ (ou ◀◀ ou ▶▶ no telecomando).
→ O reproduzidor pesquisa primeiramente para trás a uma velocidade 10 vezes superior à normal e com o som baixo; depois, avança ou recua rapidamente sem som.

- 2 Liberte o botão na passagem pretendida.
→ A reprodução inicia-se na passagem pretendida.

Observação: Durante a reprodução Aleatória, Repetida ou Programada, a pesquisa está limitada à faixa que estiver a ser reproduzida na altura.

Reprodução Aleatória

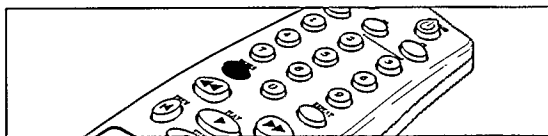

- 1 Carregue SHUFFLE (ou PLAY) no controlo remoto durante a reprodução de CDs para iniciar este modo.
→ As faixas do CD (ou do programa se estiver definido) são reproduzidas por ordem aleatória. SHUFFLE aparece no visor entre as faixas.
- 2 Carregue novamente SHUFFLE para regressar à reprodução normal de CDs.

Observação: O modo aleatório é também eliminado se abrir o tabuleiro de CD.

Repetição de CD, faixa ou programa

- 1 Carregue **REPETIÇÃO** no controlo remoto uma ou mais vezes durante a reprodução de CDs.
→ Quando **REPEAT 1** aparece no visor, a faixa actual é reproduzida repetidamente. Quando **REPEAT** aparece no visor, o disco ou programa é reproduzido repetidamente.
- 2 Para regressar à reprodução normal, carregue **REPEAT** uma ou mais vezes até:
→ a mensagem de repetição desaparecer do visor.

Observação:

- *Pode usar o modo aleatório em conjunto com repetição de CD ou reprodução de programa.*
- *A repetição é também eliminada se abrir o tabuleiro de CD.*

Programação

Pode programar até 30 faixas para reprodução segundo uma sequência pretendida. As faixas podem ser programadas mais do que uma vez, mas cada vez conta como uma faixa.

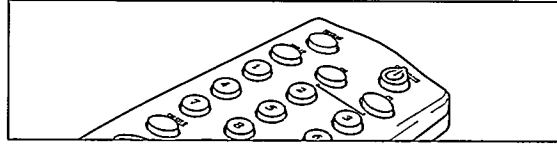

- 1 No telecomando, carregue **PROGRAM** para iniciar a programação.
→ **PROG** fica intermitente no visor.
- 2 Digite um número de faixa com as teclas numéricas. Para números de 2 dígitos, carregue as teclas numa sucessão rápida.
→ No visor, o número da faixa aparece brevemente, seguido do número total de faixas programadas e o tempo total do programa.
- 3 Repita o passo 2 para todas as faixas a programar.
- 4 Carregue **STOP** ou **PROGRAM** para terminar a programação.
→ **PROG** fica permanentemente aceso.

Observação:

- *Para rever o programa, carregue **◀◀** ou **▶▶** no modo de paragem.*
- *Para acrescentar mais faixas ao programa, repita os passos 1 a 4.*
- *Se tentar armazenar mais do que 30 faixas, o visor exibirá **FULL**.*

- 5 Carregue **PLAY** para iniciar a reprodução programada.

Eliminação de um programa

- 1 Carregue **STOP** se for necessário para parar uma reprodução programada.
- 2 Carregue novamente **STOP** para eliminar o programa.
→ **PROG** desaparece do visor.

Observação: O programa é também eliminado se abrir o tabuleiro de CD.

RESOLUÇÃO DE PROBLEMAS

Resolução de problemas

Se achar que o seu gravador de CDs tem algum problema, aconselha-se a verificar esta lista e correr o programa de diagnóstico. É provável que se tenha esquecido de um passo simples.

Aviso!

Não tente reparar você próprio o gravador de CDs, em nenhuma circunstância. Se o fizer, a garantia perderá a validade.

SINTOMA: • **SOLUÇÃO:**

Sem electricidade

- certifique-se de que o botão ON/OFF está ligado
- certifique-se de que o cabo eléctrico está correctamente ligado
- desligue o gravador e torne a ligá-lo imediatamente

A pesquisa automática de falhas não funciona

- verifique que seleccionou este modo
- verifique se há 3 segundos de silêncio entre as faixas (somente gravações analógicas)
- verifique se a fonte é uma fonte de consumidor com a saída digital de acordo com a norma áudio IEC.

Sem som

- verifique as ligações áudio
- se usar um amplificador, tente usar uma fonte diferente

Som do amplificador distorcido

- verifique se a saída analógica do gravador de CDs não está ligada à entrada Phono do amplificador.

Reprodução não arranca

- certifique-se de que a etiqueta do CD está virada para cima
- limpe o disco
- verifique se o disco não tem problemas, experimente outro disco

O telecomando não funciona

- aponte o controlo remoto directamente para o gravador de CDs
- verifique as pilhas e substitua-as se for necessário

Não grava

- limpe o disco
- verifique se o CD-RW não está finalizado
- verifique se o disco é gravável e, se necessário, substitua-o
- o disco não é um disco AUDIO
- fonte de entrada incorrecta

Gravação analógica distorcida

- certifique-se de que o nível de gravação está correcto

Pausa de 20 segundos entre gravações

- consulte gravação digital sincronizada (CD-SYNC) *pág. 160*

Reprodutor não reage

- ligue e desligue o botão ON/OFF no painel frontal do reprodutor

SERVICE no visor depois de ligar

- tente desligar e ligar novamente

RECOVER no visor

- ocorreu uma falha de energia durante a gravação, o gravador de CDs está a tentar reparar o disco.
- se, depois, aparecer *RE-BISE* no visor, o disco não pode ser gravado mais nenhuma vez nem pode ser finalizado, podendo, no entanto, ser reproduzido num gravador de CDs.
- num disco CD-RW, a faixa em gravação perdeu-se, mas é possível outra gravação, podendo ainda proceder-se à finalização.
- se *OPC FRIL* aparecer, não é possível mais nenhuma gravação. Pode ainda usar o disco como um CD neste gravador.

Programa de diagnóstico

Se o problema persistir, execute o Programa de Diagnóstico:

1 Desligue o gravador usando ON/OFF.

2 Simultaneamente, carregue PLAY e STOP, e ligue novamente o gravador usando ON/OFF

→ O visor exibirá então *BUSY* e, após alguns minutos, a mensagem mudará para *ERROR* ou *PRSSSE*

- Se a mensagem *ERROR* aparecer, o seu gravador está avariado e precisa de reparação. Consulte o seu fornecedor ou telefone para a Linha de Apoio ao Cliente Philips para saber a localização do centro de assistência mais próximo. O número da Linha de Apoio ao Cliente encontra-se no folheto da garantia.

- Se a mensagem *PRSSSE* aparecer, pode estar a entender incorrectamente as instruções do utilizador ou usar um disco errado, ou pode haver uma avaria mecânica ou ligação incorrecta. Leia atentamente uma vez mais as instruções do utilizador e, se necessário, contacte com o seu fornecedor.

- Se não conseguir resolver o problema, contacte com o centro de assistência mais próximo.

3 Desligue o gravador usando ON/OFF para sair do Programa de Diagnóstico.