

PHILIPS

CDR 760 CD recorder

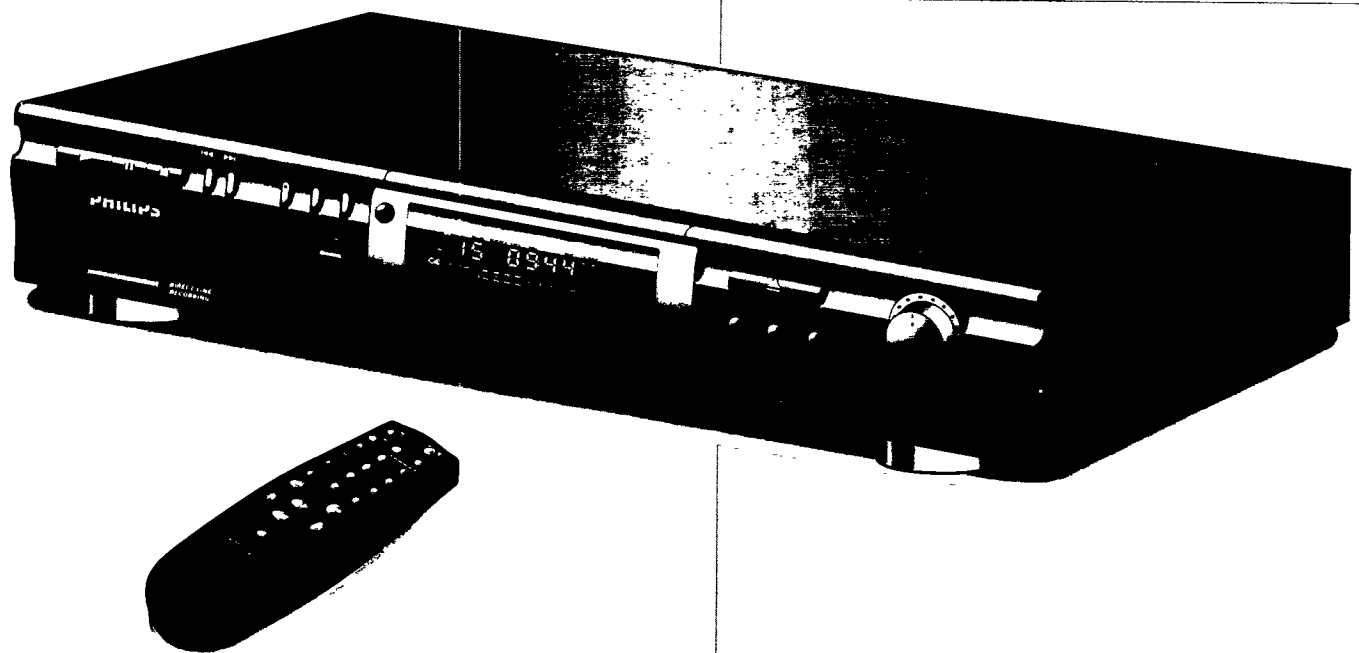

Instructions for use
Mode d'emploi
Instrucciones de manejo
Bedienungsanleitung
Gebruiksaanwijzing
Istruzioni per l'uso
Brugsanvisning
Bruksanvisning
Käyttöohje
Manual de utilização
Οδηγίες χρήσεως



PHILIPS

GENERAL INFORMATION

DK

Advarsel:

Usynlig laserudstråling ved åbning når sikkerhedsafbrydere er ude af funktion. Undgå udsættelse for stråling.

S

Varning!

Om apparaten används på annat sätt än i denna bruks-anvisning specificerats, kann användaren utsättas för osynlig laserstrålning, som överskrider gränsen för läserklass 1.

SF

Varoitus!

Laitteen käyttäminen muulla kuin tässä käyttöohjeessa mainitulla tavalla saattaa altistaa käyttäjän turvallisuusluokan 1 ylittävälle näkymättömälle lasersäteille.

LASER SAFETY

This unit employs a laser. Only a qualified service person should remove the cover or attempt to service this device, due to possible eye injury.

USE OF CONTROLS OR ADJUSTMENTS OR PERFORMANCE OF PROCEDURES OTHER THAN THOSE SPECIFIED HEREIN MAY RESULT IN HAZARDOUS RADIATION EXPOSURE OR OTHER UNSAFE OPERATION.

NEVER MAKE OR CHANGE CONNECTIONS WITH THE POWER SWITCHED ON.



The CDR760 is in conformity with the EMC directive and low-voltage directive.

LASER

Type	Semiconductor laser GaAlAs
Wave length	775~795 nm (at 25° C)
Output Power	2,5 mW (Read) 35 mW (Write)
Beam divergence	60 degree.

CAUTION INVISIBLE LASER RADIATION WHEN OPEN AVOID EXPOSURE TO BEAM

VARO! AVATTAESSA OLET ALTIINA NÄKYMÄTTÖMÄLLE LASER SÄTTEILYLLE ÄLÄ KATSO SÄTEESEEN

VARNING OSYNLIG LASERSTRÅLNING NÄR DENNA DEL ÄR ÖPPNAD BETRAKTA EJ STRÅLEN

ADVERSEL USYNLIG LASERSTRÅLING VED ÅBNING. UNDGA UNSAETTELSE FOR STRÅLING

DANGER INVISIBLE LASER RADIATION WHEN OPEN AVOID DIRECT EXPOSURE TO BEAM

VORSICHT INSICHTBARE LASERSTRAHLUNG WENN ABDECKUNG GEÖFFNET NICHT DEM STRAHL AUSSETZEN

**CLASS 1
LASER PRODUCT**

**LUOKAN I
LASERLAITE**

**KLASS 1
LASERAPPARAT**

For Customer Use:

Read carefully the information located at the back plate of your CD-Recorder and enter below the Serial N°.
Retain this information for future reference.

Model N°CDR760.....

Serial N°

CONTENTS

English	4	English
Français.....	19	Français
Español.....	37	Español
Deutsch	53	Deutsch
Nederlands	71	Nederlands
Italiano.....	87	Italiano
Svenska	103	Svenska
Dansk	119	Dansk
Suomi.....	135	Suomi
Português	151	Português
Ἑλληνικά	167	Ελληνικά

Innehållsförteckning

ALLMÄN INFORMATION

Teknisk data	103
Skiva för inspelning	104
Skivor för uppspelning.....	104
Underhåll	104
Tillbehör	104

KONTROLLER OCH ANSLUTNINGAR

Kontroller på framsidan	105
Anslutningar på baksidan.....	105

DISPLAY

DISPLAY förklaring	106
DISPLAY meddelanden	106

INSTALLATION

Anslutningar, allmänt	107
Analoga anslutningar	107
Digitala koaxialanslutningar	108
Digitala optiska anslutningar	108
Strömförsörjning	109
Placeringsrekommendationer	109
Iläggning av batterier i fjärrkontrollen	109

FJÄRRKONTROLL & INSÄTTNING AV SKIVOR

Kommandon på fjärrkontrollen.....	110
Insättning av skivor	110

INSPELNING

Påpekande angående inspelning	111
Digital inspelning - osynkroniserad	111
Synkroniserad digital inspelning - CD-SYNC	112
Analog inspelning	113
Slutbehandla CD-R & CD-RW skivor.....	114
Kontraslutbehandla CD-RW skivor.....	114

RADERA & SPELA UPP

Radera CD-RW skivor	115
Uppspelning av en CD	115

UPPSPELNING

Välja ett spår eller söka	116
Shuffle-uppspelning.....	116
Upprepa CD, spår eller program	116
Programmering	116

ÅTGÄRDA PROBLEM

Felsökning	117
Diagnosprogram	117

Välkommen !

Vi tackar för att du köpt denna Philips CD-spelare.

På åttiotalet uppfann Philips ett nytt audiosystem - CD:n. CD:n (kompaktskiva) visade dig de nya dimensionerna med digitala ljud och förde samman dessa med nöjena från audio. Tekniken med kompaktskivor medger en hög kontrast i starka såväl som i tysta passager, med perfekt kanalseparation. Philips har nu ytterligare utvecklat tekniken bakom kompaktskivan och resultatet är CD-spelaren.

Med din Philips CD-spelare för skivor för engångsinspelning/återinspelning, kan du spela in, spela upp och radera dina egna högkvalitativa audio CD-skivor, med enda begränsning i lagstiftningen för kopieringsskyddat material. Naturligtvis kan då dessutom spela upp alla förinspelade audio CD-skivor, och kombinerade CD-skivor som CD Extra.

Inspelningar får enbart göras för personligt bruk. Det är förbjudet att kopiera material som skyddas av copyright. Här ingår bl.a. dataprogram, film-, TV- och audioinspelningar. Denna CD-spelare får inte användas i sådana syften.

Teknisk data

Förbehåll för ändringar utan föregående meddelande.

Digital frekvensåtergivning	0-22.050 Hz
Uppspelning S/B	100 dB
Uppspelning dynamisk område	95 dB
Uppspelning total olinjär distorsion	0,0056%, -85 dB
Inspelning S/B (Analog)	90 dB
Inspelning S/B (Digital)	Samma som källan
Inspelning dynamiskt område	92 dB
Inspelning total olinjär distorsion	0,0056%, -85 dB

Digital koaxial insignal (IEC 958).....	44,1KHz +/-100 ppm
Digital optisk insignal (IEC958)	44,1KHz +/- 100 ppm
Analog insignal (nivåpotentiometer)	500 mVrms/50kΩ=0 dB
Audioutsignal	2V RMS ±2 dB
Digital koaxial utsignal	0,5 Vpp/75Ω
Hörlurar	0-5V RMS/8-2000Ω

Mått.....	435 x 305 x 88mm
Vikt.....	4 kg
Strömförbrukning	15W
Driftstemperatur	5 - 35°C
Strömförsörjning.....	AC 220-240 V

Denna CD-spelare uppfyller EG:s radiostörningskrav.

ALLMÄN INFORMATION

Skivor för inspelning

Till inspelning måste särskilda audioskivor användas (enbart för musik). Dessa skivor har logon som visas här nedan. Texten 'DIGITAL AUDIO' är med! Copyrightavgifter har betalats för dessa skivor i en del länder.

CD-spelaren utnyttjar två slags skivor vid inspelningar:

- **CD-Audio inspelningsbara (CD-R)** skivor:
Helt inspelade och slutbehandlade kan dessa skivor spelas upp på alla CD-spelare.



- **CD-Audio återinspelningsbara (CD-RW)** skivor:
Kan spelas in, raderas och återinspelas hundratals gånger. När de slutbehandlats kan de spelas upp på **CD-RW kompatibla** CD-spelare.



Under 1999 kommer de flesta Philips CD-spelare att vara CD-RW kompatibla.

Skivor för uppspelning

Din CD-spelare kan spela upp:

- Alla förinspelade audio CD-skivor, och kombinerade CD-skivor som CD Extra.
- Alla Audio CD-R och Audio CD-RW.

*Obs: CD-R skivor inspelade med en dator kan bara användas när de behandlas på rätt sätt enligt audionormen (IEC958: Konsumentdel).
Bara en inspelning!*

Underhåll

Det är mycket viktigt att använda skivor utan damm och repor till inspelning.

Rengör en CD genom att torka av den i en rak linje från mitten ut mot kanten med en mjuk, luddfri duk. Ett rengöringsmedel kan skada skivan! Skriv bara på en CR-R eller DC-RW på den tryckta sidan, och bara med en penna med mjuk spets (filtpenne).

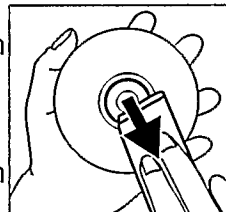

Rengör CD-spelaren med en mjuk, lätt fuktad luddfri trasa. Använd inte rengöringsmedel, eftersom de kan ha en korrosiv verkan.



Utsätt inte CD-spelaren, batterier eller CD-skivor för fukt, regn, sand eller hög värme (alstrad av värmeutrustning eller direkt solljus).

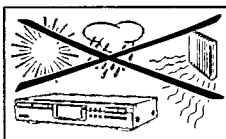

Använd en allmänt tillgänglig rengörings-CD att göra rent linserna med, om CD-spelaren inte kan läsa CD-skivorna korrekt, innan du lämnar in CD-spelaren för reparation. Andra rengöringsmetoder kan förstöra linserna. Ha alltid facket stängt för att undvika damm på linserna.

Linserna kan bli immiga om CD-spelaren hastigt flyttas från en kall till varm omgivning. Då går det inte att spela upp en CD. Lämna CD-spelaren i en varm miljö tills fukten dunstat bort.

Tillbehör

- 2 Analog audiokablar (med röda och vita kontakter)
- 1 Digital koaxialkabel (med svarta kontakter)
- Nätsladd
- 2 Batterier
- Fjärrkontroll
- Garantisedel

KONTROLLER OCH ANSLUTNINGAR

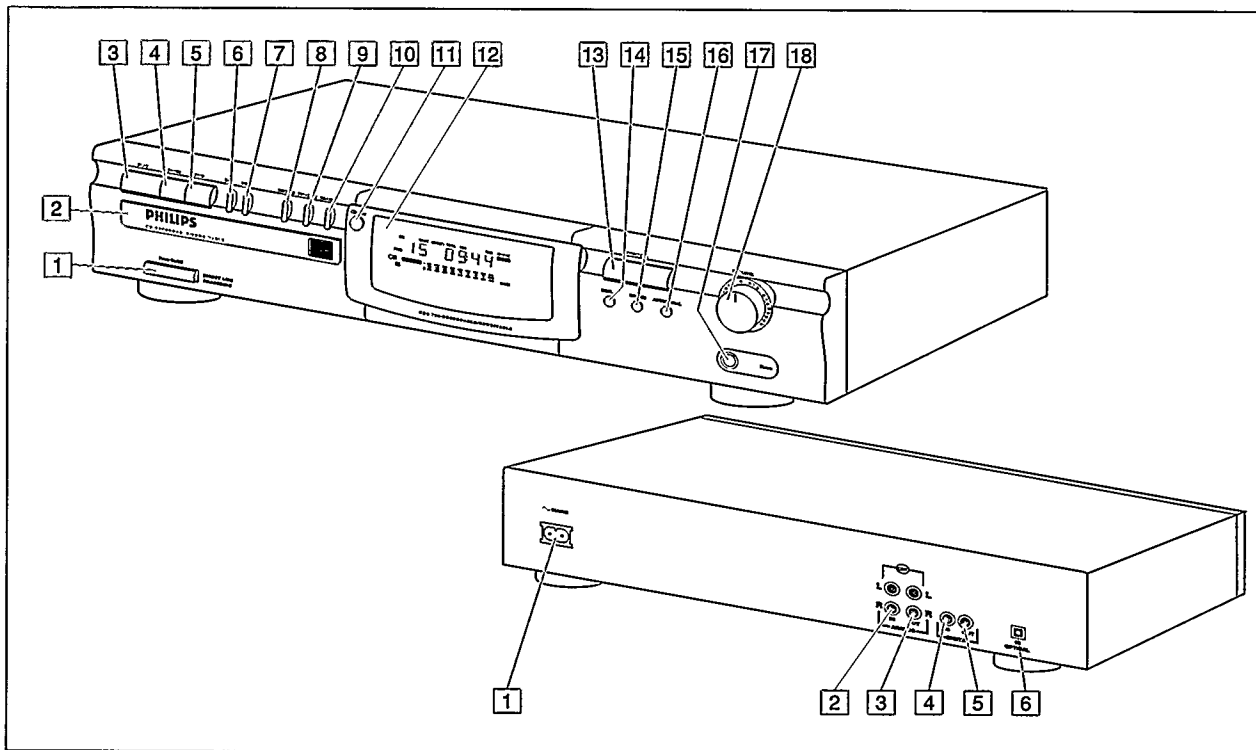

Kontroller på framsidan

- 1 **ON/OFF** stänger av och sätter på CD-spelaren
- 2 **Skivfack**
- 3 **PLAY ►** startar uppspelning eller inspelning
- 4 **PAUSE II** avbryter uppspelning
- 5 **STOP ■** stoppar
- 6 **◀◀** föregående spår/sökning bakåt
- 7 **▶▶** nästa spår/sökning framåt
- 8 **RECORD** spelar in
- 9 **FINALIZE** slutbehandlar inspelning
- 10 **ERASE** raderar inspelning
- 11 **CD-SYNC** synkroniserad inspelning (automatisk start vid inspelning)
- 12 **DISPLAY** (informationsskärm)
- 13 **OPEN/CLOSE** öppnar/stänger skivfacket
- 14 **DISPLAY** väljer information för visning
- 15 **SOURCE** väljer digital eller analog insignal
- 16 **AUTO/MANUAL** ... väljer metod för spårökning
- 17 **PHONES** kontakt för hörlurar
- 18 **REC LEVEL** ställer in inspelningsnivån (analog)

Anslutningar på baksidan

- 1 Anslutning till nätström
- 2 **ANALOG IN** ansluter till ledningsutgången hos en förstärkare (vänster och höger)
- 3 **ANALOG OUT** ansluter till ledningsingång hos en förstärkare (vänster och höger)
- 4 **DIGITAL IN** ansluter till den digitala koaxialutgången hos en CD-spelare
- 5 **DIGITAL OUT** ansluter till den digitala koaxialingången hos t.ex. förstärkare eller inspelningsanordning
- 6 **OPTICAL IN** ansluter till den digitala optiska utgången hos en CD-spelare

DISPLAY

Display förklaring

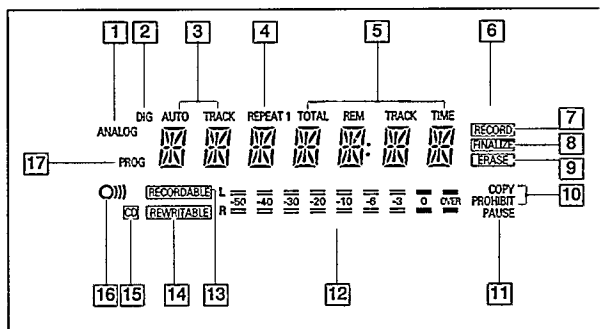

- 1 **ANALOG** analog insignal väljs
- 2 **DIG** lyser när digital insignal väljs och blinkar när digital insignal är fel.
- 3 **AUTO TRACK** automatisk ökning av spårnummer
- 4 **REPEAT (1)** upprepningsfunktion aktiverad under uppspelning
- 5 Spårnummer och klockslag.
- 6 **CD-SYNC** synkroniserad inspelning är aktiv.
- 7 **RECORD** lyser under inspelning och blinkar vid beredskapsläge för inspelning
- 8 **FINALIZE** lyser under slutbehandling och blinkar i beredskapsläge för slutbehandling
- 9 **ERASE** lyser under radering av inspelning och blinkar i beredskapsläge för radering
- 10 **COPY PROHIBIT** .. lyser vid försök att spela in digital skyddad audio.
- 11 **PAUSE** pausfunktion aktiv
- 12 Nivåstapel för inspelning/uppspelning (analog)
- 13 **RECORDABLE** lcke slutbehandlad CD-R skiva isatt
- 14 **REWRITABLE** CD-RW skiva isatt
- 15 **CD** CD isatt (en förinspelad CD eller slutbehandlad CD-R skiva)
- 16 **☺** fjärrkontroll aktiv
- 17 **PROG** programmerad uppspelning

Displaymeddelanden

Här upptagna och förklarade meddelanden kan visas på displayen som vägledning.

- READING**läser skivinformation
- OPC**under OPC-operation
- OPEN**under öppning av facket
- CLOSE**under stängning av facket
- NO DISC**ingen skiva isatt, eller skivan oläsbar
- UPDATE**uppdaterar skiv innehåll
- ERROR**skrivfel under inspelning
- RECOVER**under återhämtningsoperation
- WAIT**inspelningsstopp (4 sekunder) pågår
- SYNC**under beredskapsläge för synkroniserad inspelning
- TRACK**under beredskapsläge för spår radering
- DISC**under beredskapsläge för skiv radering
- SERVICE**självtest misslyckad
- OPCFAIL**kalibrering av lasereffekt misslyckad. Ytterligare inspelning ej möjlig
- FULL**program fullt
- CD FULL**inga fler inspelningar möjliga
- EMPTY**inga inspelningar på skiva, slutbehandling inte möjlig
- NO AUDIO**(blinkar) ingen audioskiva isatt eller problem att läsa data
- FINAL**kalibrering av lasereffekt genomförd 96 gånger, slutbehandla skivan
- COAXIAL**digital koaxialingång vald
- OPTICAL**digital optisk ingång vald
- SHUFFLE**under shuffle
- RE-DISC**återhämtad skiva. Slutbehandling inte möjlig
- TOC**blinkar under beredskapsläge för kontraslutbehandling av skiva, lyser under kontraslutbehandling av skiva
- INPUT**under val av insignal (CD-SYNC)
- ANALOG**analog insignal vald

Anslutningar allmänt

CD-spelaren har följande ingångar för inspelning:

- Digital optisk ingång
- Digital koaxialingång
- Analog ingång

CD-spelaren har följande utgångar för uppspelning:

- Digital koaxialutgång
- Analog utgång

Dina anslutningar beror på de möjligheter din audioutrustning har till förfogande. Se först efter i instruktionsböckerna till din övriga audioutrustning.

Inspelningar gjorda från en digital källa (CD-spelare) via den digitala optiska eller digitala koaxialanslutningen ger bästa prestanda i audio och användbarhet (t.ex. auto-track). (Den digitala optiska anslutningen är mindre känslig för externa störningar).

Om din utrustning inte har digitala anslutningar, säkerställer den högkvalitativa Analog/Digital-omvandlaren i din CD-spelare en mycket bra prestanda vid inspelningar från den analoga ingången.

Uppspelning via den digitala koaxialutgången hos CD-spelaren ger bästa audioprestanda.

Om din utrustning inte har digitala anslutningar säkerställer den högkvalitativa Analog/Digital-omvandlaren i din CD-spelare en mycket bra ljudkvalitet via den analoga utgången.

Vi rekommenderar att alltid ordna både en digital och en analog anslutning. Därigenom kan du alltid göra analoga inspelningar när digital inspelning inte är möjligt.

Nedan beskriver vi de vanligaste anslutningssätten för CD-spelaren. Om du inte får ordning på anslutningarna kan du alltid kontakta Philips Kundservice i ditt land.

Analoga anslutningar

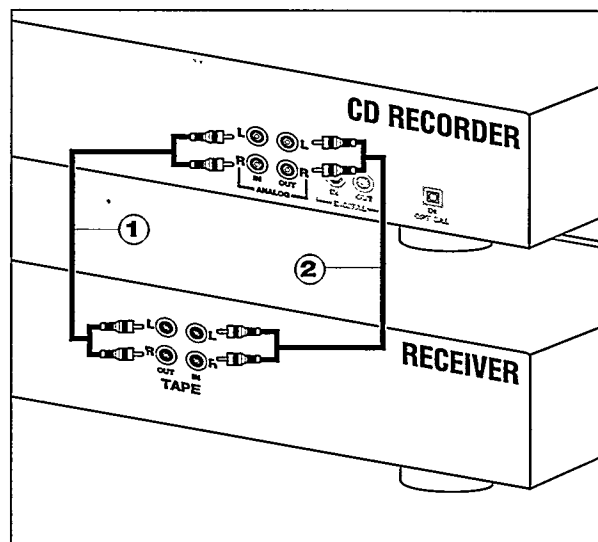

Använd de medföljande audiokablarna. Anslut de röda kontakterna till R-utgångarna, och de vita kontakterna till L-utgångarna.

- 1 Anslut vid inspelning kabeln ① mellan ingångarna ANALOG IN på CD-spelaren och utgångarna LINE eller TAPE OUT hos en förstärkare.

Obs: För inspelning direkt från en CD-spelare ska den analoga ingången hos CD-spelaren anslutas till den analoga utgången hos CD-spelaren.

- 2 Anslut för inspelning kabeln ② mellan utgångarna ANALOG OUT på CD-spelaren och ingångarna hos en förstärkare t.ex. TAPE IN, CD-R eller AUX.

Obs: Använd aldrig ingången PHONO.

INSTALLATION

Digitala koaxialanslutningar

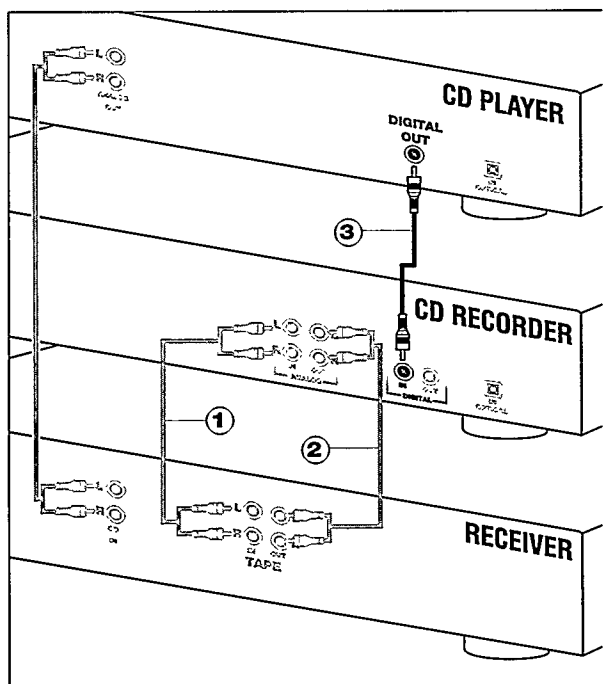

Använd den medföljande kabeln med de svarta kontakterna.

- 1 Anslut för inspelning kabeln ③ mellan ingången DIGITAL IN på en CD-spelare med inspelningsfunktion och utgången DIGITAL OUT hos en CD-spelare med enbart uppspelningsfunktion.

Obs: Din CD-spelare är utrustad med en digital koaxialutgång. Denna utgång kan användas för digital uppspelning.

Digitala optiska anslutningar

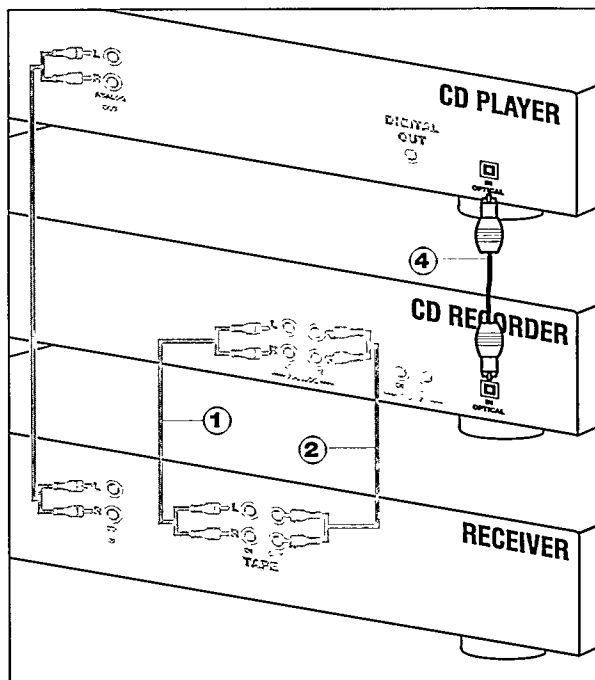

- 1 Ta bort dammskydden från de digitala optiska anslutningarna. (Vi rekommenderar att du sparar skyddshattarna.)

- 2 Anslut för inspelning en fiberoptisk kabel ④ mellan den digitala optiska ingången på CD-spelaren och den digitala optiska utgången hos en CD-spelare.

Obs: För uppspelning ska den digitala koaxialutgången eller analoga utgången anslutas till en förstärkare.

Strömförsörjning

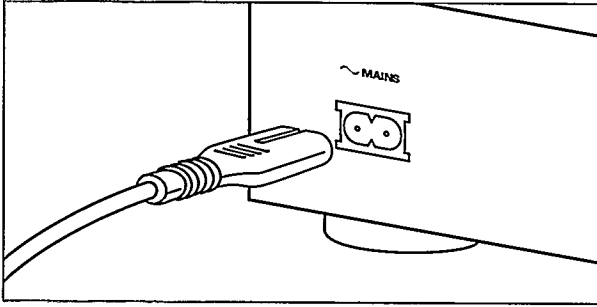

- 1 Anslut den medföljande nätsladden till nätuttaget på CD-spelaren, sedan andra änden till ett vanligt eluttag.
- 2 Sätt på CD-spelaren genom att trycka på ON/OFF.

Obs:

- Strömbrytaren är sekundärt kopplad och bryter inte strömmen från nätet.
- Den inbyggda nätdelen är därför ansluten till elnätet så länge stickproppen sitter i vägguttaget.

Placeringsrekommendationer

- Placera CD-spelaren på en stadig, vibrationsfri yta.
- Placera inte CD-spelaren nära en värmekälla eller i direkt solljus.
- Använd inte CD-spelaren under extremt fuktiga förhållanden.
- Om CD-spelaren placeras i ett skåp måste det finnas 2,5 cm fritt utrymme vid CD-spelarens samtliga sidor för tillräcklig ventilation.

Illäggning av batterier i fjärrkontrollen

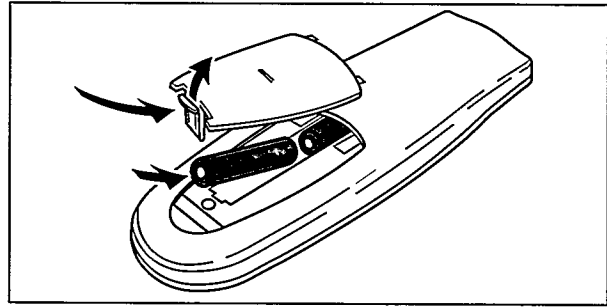

- 1 Öppna locket till batterifacket.
- 2 Lägg i 2 batterier (AAA, R03 eller UM-4; medföljer) enligt bilden.
- 3 Sätt på locket.

Obs: Vi rekommenderar att du använder 2 batterier av samma typ och laddningstillstånd.

Batterier innehåller kemiska ämnen varför de ska avfallshanteras på rätt sätt.

FJÄRRKONTROLL & INSÄTTNING AV SKIVOR

Kommandon på fjärrkontrollen

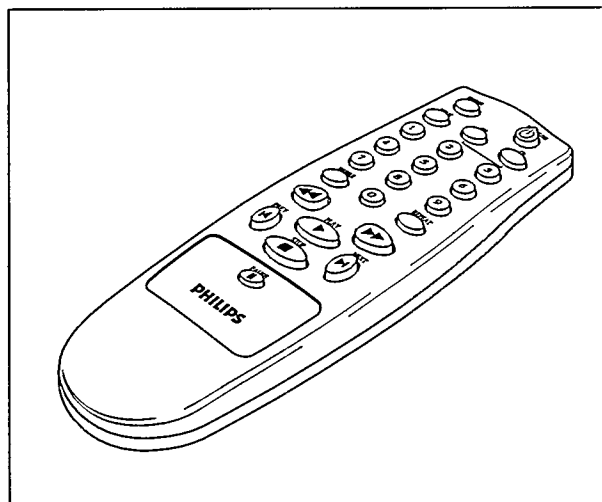

- PROGRAM** programmerar spårnummer
DISPLAY väljer displayinformation
Sifvertangenter 0 - 9 .Väljer ett spår med nummer
SHUFFLE spelar upp CD(RW) eller program i slumpmässig ordningsföljd
◀◀ söker bakåt
PREVIOUS ◀ väljer början på ett tidigare spår
STOP ■ stoppar CD(RW) och raderar ett program
PAUSE || avbryter CD(RW)-uppspelning
NEXT ▶ väljer början på efterkommande spår
PLAY ▶ startar CD(RW)-uppspelning
▶▶ söker framåt
REPEAT upprepad uppspelning
CD enbart CDR 765
CD-R enbart CDR 765
OPEN/CLOSE öppnar eller stänger skivfacket

Indikatorn på displayen lyser när en knapp på fjärrkontrollen hålls intryckt.

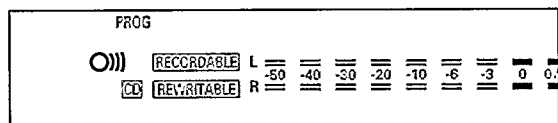

Obs: Om annat ej anges finns alla kontrollerna på CD-spelarens front. Om de dessutom finns på fjärrkontrollen, kan även dessa användas.

Insättning av skivor

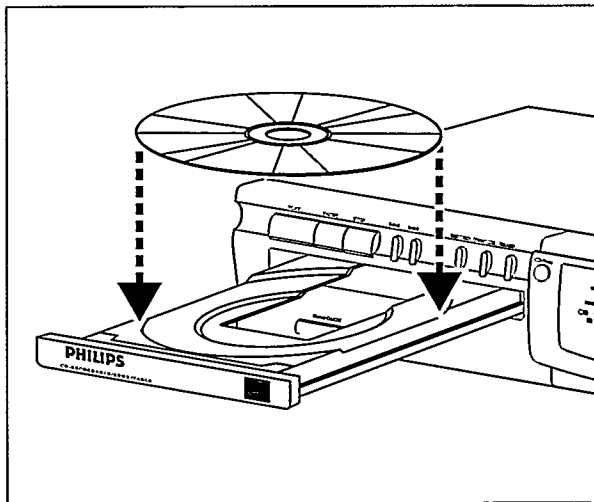

- 1 Tryck på OPEN/CLOSE (6) för att öppna skivfacket.
- 2 Lägg en CD, CD-R eller, CD-RW i fördjupningen i facket, etikettsidan uppåt.

VIKTIGT:

Det är vid inspelning viktigt att den tomma skivan är helt utan dammpartiklar eller repor. (se Underhåll av skivor, p 104).

- 3 Tryck varsamt framtill på luckan eller tryck på OPEN/CLOSE för att stänga facket (se även Uppspelning av en CD).

→ Displayen visar skivtypen du satt in.

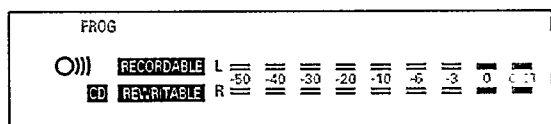

- Om en CD-R är slutbehandlad visar displayen **CD**.
- Om en CD-RW är slutbehandlad fortsätter den att vara en CD-ReWritable (återinspelningsbar) och på displayen visas **CD REWRITABLE**.

Om du sätter in en tom eller delvis inspelad CD-R eller CD-RW kalibrerar CD-spelaren skivan för optimal inspelning. Under denna process visar displayen först **OPC** och därefter antalet audiospår. En kalibrering kan ta upp till 25 sekunder.

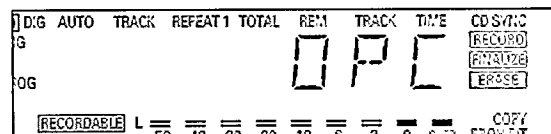

Obs: Endast Audio-CD skivor accepteras. Om en icke-audioskiva sätts in visar displayen **NO AUDIO**.

Påpekande angående inspelning

Du kommer snart att upptäcka hur lätt det är att göra dina egna CD-skivor.

Trots detta är det lämpligt att använda en CD-RW skiva vid ditt första försök. Vi beskriver nedan 3 sätt att göra inspelningar på:

- Digital osynkroniserad
- Digital synkroniserad
- Analog

- Inspelningsmetoden är densamma för CD-R eller CD-RW.
- Om skivan är en CD-RW som redan är slutbehandlad måste du först utföra kontrastutbehandling (p 114).
- Om skivan redan innehåller inspelningar, söker CD-spelaren automatiskt efter slutet på det sista spåret, så att inspelningen kan starta därifrån.
- Det måste finnas minst 7 sekunders inspelningstid kvar på skivan, annars kommer du inte att kunna lägga CD-spelaren i beredskapsläge för inspelning.
- Om displayen visar **COPY PROHIBIT**, kan ingen digital inspelning göras av källmaterialet. Inspelningen startar inte eller stoppar efter 4 sekunder.
- **Serial Copy Management System (SCMS)** tillåter bara digital inspelning under specifika villkor:
 - Detta innebär att det inte går att göra en digital kopia från en digital kopia.
 - Analog inspelning är alltid möjlig!
 - Antalet inspelningar från originalet är obegränsat.
- Maximalt 99 spår kan spelas in på en skiva. Minsta tillåtna spårlängd är 4 sekunder.
- Digitala inspelningar kan göras från CD-skivor (eller andra källor med en utreferensfrekvens på 44,1 kHz +/- 100 ppm) via den digitala ingången.

Viktigt:

Om du vill spela upp den inspelade CD-R skivan på en vanlig CD-spelare måste skivan slutbehandlas. Se slutbehandling av skivor (P114).

Slutbehandlade CD-RW skivor kan bara spelas på CD-RW kompatibla CD-spelare.

Digital inspelning - osynkroniserad

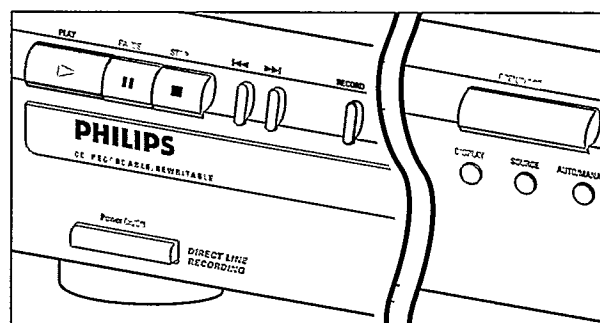

Förberedelser för digital inspelning

- 1 Kontrollera att skivan är absolut utan repor och dammpartiklar.
- 2 Tryck på SOURCE flera gånger tills (beroende på den använda digitala anslutningen):

→ **DIG COAXIAL** eller **DIG OPTICAL** visas på displayen.

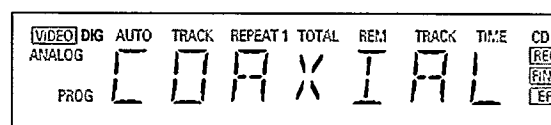

- 3 Tryck på AUTO/MANUAL för att skifta mellan auto och manuell spårnumrering.
 - Om AUTO väljs (att föredra), visas **AUTO TRACK** på displayen.

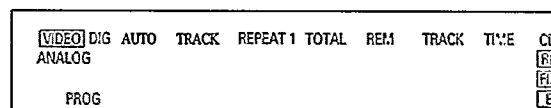

- **AUTO:** Spårökningarna tas automatiskt över från det digitala källmaterialet.
- **MANUAL:** Spårnummer kan ökas manuellt genom tryckning på ►►. (minsta spårlängd är 4 sekunder). (Detta kan även göras i AUTO-läge).
- Spårnummer kan inte ändras efter inspelning.

Obs: Autospår fungerar bara ihop med Konsumentkällor med en digital utsignal enligt IEC 958 (konsumentdel) audionorm.

INSPELNING

Start av digital inspelning

- 1 Tryck med CD-spelaren stoppad på RECORD för att lägga i beredskapsläge för inspelning.
→ RECORD blinkar.

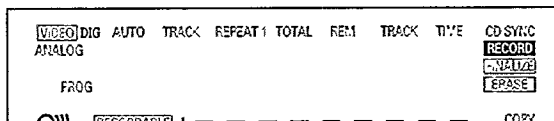

- Om DIG också blinkar är den digitala anslutningen fel.
- 2 Starta inspelningen genom att trycka på PLAY och starta omedelbart källan (från stoppläge).
→ RECORD lyser kontinuerligt. Spårnumret och använd inspelningstid visas på displayen.
- Tryck på PAUSE för att spela in 3 sekunders tystnad i början av spåret.
 - Tryck på DISPLAY för att kontrollera den (återstående) inspelningstiden. (Detta kan också göras under inspelningen)
- 3 Tryck på STOP på CD-spelaren.
→ RECORD släcks ner.
- Tryck på PAUSE för att avbryta inspelningen.
→ RECORD börjar blinka. Fortsatt inspelning: börja från steg 2.

Efter inspelning visar displayen *UPDATE* i några sekunder.

Synkroniserad digital inspelning - CD-SYNC

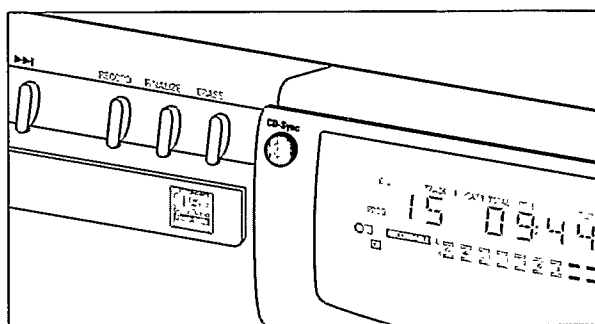

Förberedelser för synkroniserad digital inspelning

CD-SYNC-funktionen gör det möjligt att snabbt och enkelt göra en digital inspelning av en CD. Spårökningar känns automatiskt av från det digitala källmaterialet. Spårökningar kan inte läggas till manuellt.

- 1 Kontrollera att skivan är absolut utan repor och dammpartiklar.
- 2 Tryck flera gånger på SOURCE tills (beroende på den använda anslutningen):
→ DIG OPTICAL eller DIG OPTICAL visas på displayen.

Starta en synkroniserad digital inspelning

- 1 Tryck på CD-SYNC med CD-spelaren stoppad.
→ På displayen visas CD-SYNC & SYNC. Efter ett stund börjar RECORD blinka.

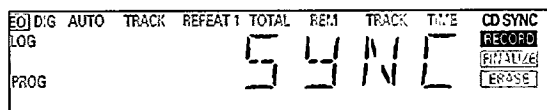

- Om DIG också blinkar, är den digitala anslutningen fel.
- 2 Tryck på PLAY på den digitala källan för att starta inspelningen.
→ CD-spelaren börjar automatiskt spela in och RECORD lyser kontinuerligt. Spårnumret och inspelningstiden visas på displayen.
- Om du startat källan under ett spår, börjar emellertid CD-SYNC inspelningen i början av nästa spår.
 - Tryck på Display för kontroll av den (återstående) inspelningstiden. (Detta kan också göras i början av nästa spår)
- 3 Tryck på STOP på CD-spelaren för att stoppa inspelningen.
→ CD-SYNC och RECORD slocknar.
- Tryck på PAUSE för att avbryta inspelningen.
→ RECORD börjar blinka. Fortsätta - tryck på PLAY på CD-spelaren.
- Efter inspelning visar displayen *UPDATE* i flera sekunder.

Obs CD-spelaren startar inte förrän den identifierar en digital signal. Även om reaktionstiden är mindre än 200 millisekunder, kan det ibland hända att den allra första musiken inte spelas in. Om detta händer kan du starta inspelningen manuellt (se digital inspelning - osynkroniserad).

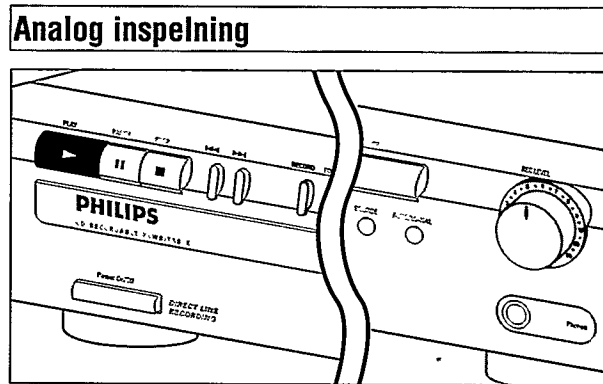

Gör bara analoga inspelningar om digital inspelning inte kan utföras.

Förberedelser för analog inspelning

- 1 Kontrollera att skivan är absolut utan repor och dammpartiklar.
- 2 Tryck flera gånger på SOURCE tills:
→ ANALOG visas på displayen.

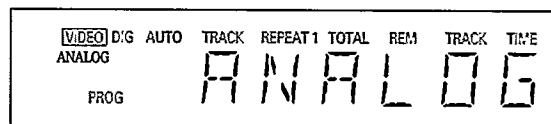

- 3 Tryck på AUTO/MANUAL för att skifta mellan auto och manuell spårnumrering.
→ Om AUTO väljs (att föredra), visas **AUTO TRACK** på displayen.
 - AUTO: Spårnumret ökas automatiskt efter en tystnad på originalet under minst 3 sekunder.
 - MANUAL: Spårnummer kan ökas manuellt genom tryckning på ►►. (minsta spårlängd är 4 sek). (Detta kan även göras i AUTO-läge)
- Spårnummer kan inte ändras efter inspelning.
- 4 Tryck på record med spelaren stoppad för att lägga i beredskapsläget för inspelning.
→ RECORD blinkar

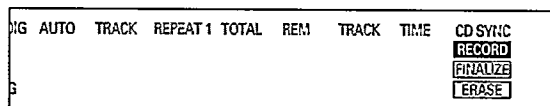

- 5 Spela först upp källan för att ställa in den optimala inspelningsnivån på CD-spelaren.
- 6 Vrid kontrollen REC LEVEL så att alla de blå segmenten på nivåstapeln för Inspektion/Uppspelning tänds, och de röda segmenten inte lyser kontinuerligt under de högsta passagera.
- 7 Stoppa källan.

INSPELNING

Start av analog inspelning

- 1 Starta inspelning - tryck på PLAY på CD-spelaren och starta omedelbart källan.
 - **RECORD** lyser kontinuerligt. Spårnumret och inspelningstiden visas på displayen.
 - Tryck på PAUSE för att spela in en 3 sekunders tystnad i början på spåret.
 - Tryck på DISPLAY för att kontrollera den (återstående) inspelningstiden. (Detta kan också göras under inspelningen)
- 2 Tryck på STOP för att stoppa inspelningen.
 - **RECORD** släcks.
 - Tryck på PAUSE för att avbryta inspelningen.
 - **RECORD** börjar blinka. Fortsatt inspelning: börja från steg 1.

Efter inspelning visar displayen **UPDATE** i några sekunder.

Slutbehandla CD-R & CD-RW skivor

Slutbehandling är en enkel procedur som krävs för att spela upp skivorna på en vanlig (utan inspelningsfunktion) CD-spelare.

Obs: Slutbehandling förhindrar ytterligare inspelning på en CD-R. En slutbehandlad CD-RW måste kontraslutbehandlas för att möjliggöra ny inspelning eller radering av spår.

- 1 Kontrollera att skivan är absolut utan repor och dammpartiklar.
- 2 Tryck med spelaren stoppad på FINALIZE och inom 3 sekunder på RECORD.

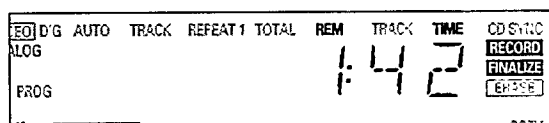

- Den ungefärliga slutbehandlingstiden visas på displayen.
- Record & Finalize tänds. Displayen räknar ner under slutbehandlingen.
- När den är klar visas det totala antalet spår och den totalt inspelade tiden på displayen.
- CD-R blir **CD RECORDABLE CD** på displayen.
- För CD-RW ingen ändring på displayen.

Slutbehandling tar minst 2 minuter.

Obs: CD-spelaren tar inte emot några kommandon under slutbehandling.

Kontraslutbehandla CD-RW skivor

Enbart för CD-RW skivor.

Om du vill göra fler inspelningar (eller radera spår) på en slutbehandlad skiva måste du först kontraslutbehandla den. Innehållstabellen (TOC) tas bort.

Kontraslutbehandla:

- 1 Tryck två gånger på ERASE.
 - **TOC** och **ERASE** blinkar på displayen.

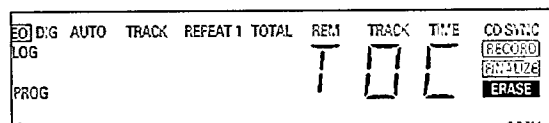

- 2 Tryck på RECORD inom 3 sekunder.
 - **TOC** och **ERASE** lyser kontinuerligt under radering.

Obs: Detta tar ungefär 1 minut.

Radera CD-RW skivor

Enbart för CD-RW skivor.

Du kan radera:

- spår för spår från slutet.
- hela skivan.

Radera det sista spåret:

- 1 Kontrollera att skivan inte är slutbehandlad (Visar **DPC** på displayen under uppstart). Kontraslutbehandla annars först (p114)
- 2 Tryck på ERASE.
→ På displayen blinkar **TRACK** och **ERASE**.

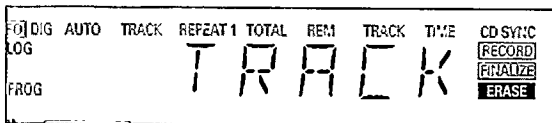

- 3 Tryck på RECORD inom 3 sekunder.
→ **TRACK** och **ERASE** lyser kontinuerligt under radering.

Radera hela skivan:

- 1 Tryck en gång på ERASE (för slutbehandlad CD-RW) och två gånger (för ej slutbehandlad CD-RW)
→ På displayen blinkar **DISC** och **ERASE**.

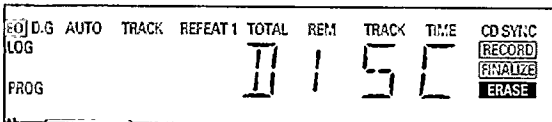

- 2 Tryck på RECORD inom 3 sekunder.
→ **DISC** och **ERASE** lyser kontinuerligt under radering.

Radering av hela skivan kan ta upp till 1,5 minut.

Uppspelning av en CD

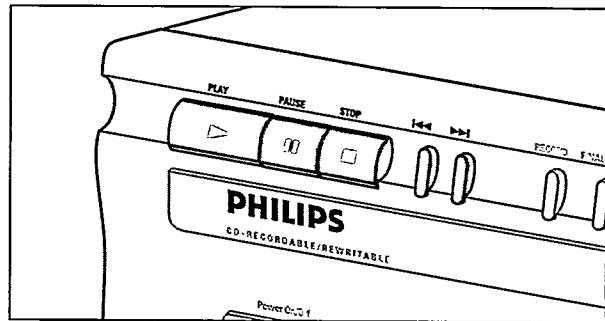

- 1 Tryck på PLAY för att starta uppspelningen av CD:n.
→ Spårnumret och spårtiden visas på displayen ihop med nivåindikatorn för inspelning/uppspelning.
- 2 Tryck en gång på DISPLAY, två eller tre gånger för att se:
→ Återstående spårtid; Totalt återstående tid; Spårtid med nivåstapeln inspelning/uppspelning avstängd.
- 3 Tryck på PAUSE för att tillfälligt avbryta uppspelning.
→ **PAUSE** lyser på displayen
- 4 För att fortsätta: tryck på PAUSE igen eller på PLAY.
- 5 Tryck på STOP för att stoppa uppspelning.
→ På displayen visas antalet spår och den totala uppspelningstiden.

UPPSPELNING

Välja ett spår eller söka

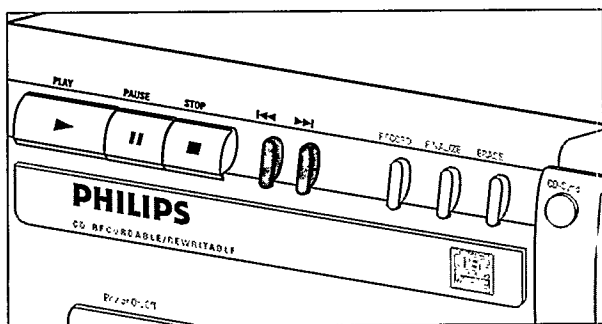

Välja ett spår under uppspelning

- 1 Tryck snabbt på **◀◀** eller **▶▶** en eller flera gånger.
→ Uppspelningshopp till början av det nuvarande, föregående eller efterkommande spåret(en).

eller

- Knappa in det önskade spårnumret med hjälp av sifvertangenterna på fjärrkontrollen. Tryck vid 2-siffrigt nummer i snabb följd på tangenterna.
→ Uppspelning hoppar till början på det valda spåret.

Välja ett spår när CD-uppspelningen är stoppad

- 1 Tryck snabbt på **◀◀** eller **▶▶** en eller flera gånger.
- 2 Tryck på **PLAY**.
→ Uppspelning startar vid det valda spåret.

eller

- Knappa in det önskade spårnumret med hjälp av sifvertangenterna på fjärrkontrollen. Tryck vid 2-siffrigt nummer i snabb följd på tangenterna.

Söka under uppspelning av en CD

- 1 Håll ner [**◀◀** eller **▶▶**] (eller **◀** eller **▶** på fjärrkontrollen).
→ Spelaren söker först bakåt eller framåt med 10 gånger normal hastighet med ljudet på låg volym, går sedan till snabb sökning bakåt eller framåt med ljudet fränkopplat.
- 2 Släpp upp knappen vid den önskade passagen.
→ Uppspelning startar vid den önskade passagen.

Obs: Under uppspelning med Shuffle, Repeat eller Programme, begränsas sökningen till inom det spår som för tillfället spelades.

Shuffle-uppspelning

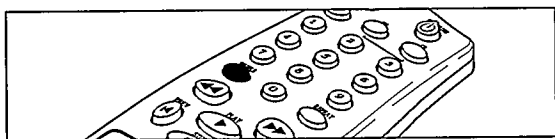

- 1 Tryck på **SHUFFLE** (eller **PLAY**) på fjärrkontrollen före eller under CD-uppspelningen för att starta shuffle-uppspelning.
→ Spårerna på CD:n (eller program om arrangerat) spelar upp i slumpmässig ordningsföljd. **SHUFFLE** visas på displayen mellan spår.
- 2 Tryck igen på **SHUFFLE** för att återgå till normal CD-uppspelning.

Obs: Shuffle raderas också om du öppnar skivfacket.

Upprepa CD, spår eller program

- 1 Tryck en eller flera gånger på **REPEAT** på fjärrkontrollen under CD-uppspelning.
→ När **REPEAT 1** visas på displayen spelas det nuvarande spåret upprepat. När **REPEAT** visas på displayen spelas skivan eller programmet upprepat.
- 2 För att återgå till normal uppspelning, tryck en eller flera gånger på repeat tills:
→ upprepningsmeddelandet försvinner från displayen.

Obs:

- Du kan använda shuffle ihop med upprepning uppspelning av CD eller program.
- Upprepning raderas även om du öppnar skivfacket.

Programmering

Du kan programmera upp till 30 spår att spelas upp i varje tänkbar önskad ordning. Spår kan programmeras mer än en gång, men varje gång räknas som ett spår.

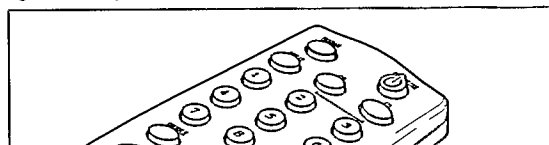

- 1 Tryck på **PROGRAM** på fjärrkontrollen för att starta programmering.
→ **PROG** blinkar på displayen.
- 2 Knappa in ett spårnummer med sifvertangenterna. Tryck vid 2-siffriga nummer i snabb följd på tangenterna.
→ Spårnumret visas kort på displayen följt av det totala antalet programmerade spår och total programtid.
- 3 Upprepa steg 2 för alla spår som ska programmeras.
- 4 Tryck på **STOP** eller **PROGRAM** för att avsluta programmering.
→ **PROG** lyser kontinuerligt.

Obs:

- Tryck på [**◀◀** eller **▶▶**] i stoppläge för att granska programmet.
- Upprepa steg 1 till 4 för att lägga till fler spår.
- Om du försöker lagra in fler än 30 spår visas **FULL** på displayen.

- 5 Tryck på **PLAY** för att starta en programmerad uppspelning.

Radera ett program

- 1 Tryck vid behov på **STOP** för att stoppa en programmerad uppspelning.
- 2 Tryck på **STOP** igen för att radera programmet.
→ **PROG** försvinner från displayen.

Obs: Programmet raderas också om du öppnar skivfacket.

Felsökning

Om du tror att CD-spelaren är defekt är det klokt att först gå igenom denna förteckning och köra diagnosprogrammet. Kanske har du bara glömt ett enkelt moment.

Varning!

Du ska under inga omständigheter ge dig på att själv reparera CD-spelaren eftersom garantin i så fall blir ogiltig.

SYMPTOM: • LÖSNING:

- Ingen ström**
- kontrollera att knappen ON/OFF är påslagen
 - kontrollera att nätsladden är rätt ansluten
 - stäng AV spelaren och sätt sedan omedelbart PÅ den

Autospår fungerar inte

- kontrollera om autospår är valt
- kontrollera om det är 3 sekunders tystnad mellan spåren (enbart analog inspelning)
- kontrollera om källan är en konsumentkälla med digital utgång enligt IEC audionorm

Inget ljud

- kontrollera audioanslutningarna
- om en förstärkare används; försök med att använda en annan källa

Förstärkarens ljud är förvrängt

- kontrollera att CD-spelarens analoga utgång inte är ansluten till förstärkarens Phono-ingång

Uppspelning startar inte

- kontrollera att CD:ns etikett är vänd uppåt
- rengör skivan
- kontrollera att skivan inte är defekt genom att prova med en annan skiva

Fjärrkontrollen fungerar inte

- peka med fjärrkontrollen direkt mot CD-spelaren
- kontrollera batterierna och byt vid behov

Spelar inte in

- rengör skivan
- kontrollera om CD-RW:n inte är slutbehandlad.
- kontrollera att skivan är av typ som går att spela in på och byt vid behov
- skivan är inte en AUDIO-skiva
- felaktig inkälla vald.

Analog inspelning är förvrängd

- kontrollera att inspelningsnivån är rätt

20 sekunders paus mellan inspelningar

- se synkroniserad digital inspelning (CD-SYNC) p. 112

Spelaren startar inte

- tryck ut ON/OFF-knappen på spelaren front och tryck sedan in den igen

SERVICE visas efter påslagning

- prova med att stänga av den och sätta på den på nytt

RECOVER visas

- ett strömavbrott har inträffat under inspelning, CD-spelaren försöker reparera skivan.
- om *RE-INIT* då visas på displayen går det inte att spela in längre på skivan och den kan inte slutbehandlas. Den går dock att spela på en CD-spelare.
- spåret som spelas in på en CD-RW skiva går förlorat men ytterligare inspelning samt slutbehandling kan fortfarande göras.
- om *OPC FAIL* visas är ytterligare inspelning omöjlig. Du kan fortfarande använda skivan som en CD till spelaren.

Diagnosprogram

Utför Diagnosprogrammet om felet består:

1 Stäng av spelaren på ON/OFF.

2 Tryck samtidigt på PLAY och STOP och sätt på inspelaren igen med ON/OFF.

→ Displayen visar nu *BUSY* och efter några minuter ändras meddelandet till *ERROR* eller *PASSED*

• Om meddelandet *ERROR* visas är spelaren trasig och behöver repareras. Kontakta ditt inköpsställe eller Philips Konsumentlinje för att få reda på närmsta servicecenter. Numret till Konsumentlinjen återfinns i garantihäftet.

• Om meddelandet *PASSED* visas, kan det vara så att du feltolkar anvisningarna eller använder en felaktig skiva, eller kan det vara ett mekaniskt fel eller en felaktig anslutning. Läs noga igenom användaranvisningarna på nytt; kontakta sedan vid behov ditt inköpsställe.

• Kontakta närmsta servicecenter, om du inte kan lösa problemet.

3 Stäng av spelaren med ON/OFF får att gå ur Diagnosprogrammet.





The products and services described herein are not necessarily available in all countries.
The specifications and design of this product are subject of change without notice

Printed in Hungary.

© PHILIPS 1998

All trademarks acknowledged.

