

PHILIPS

CDR 760 CD recorder

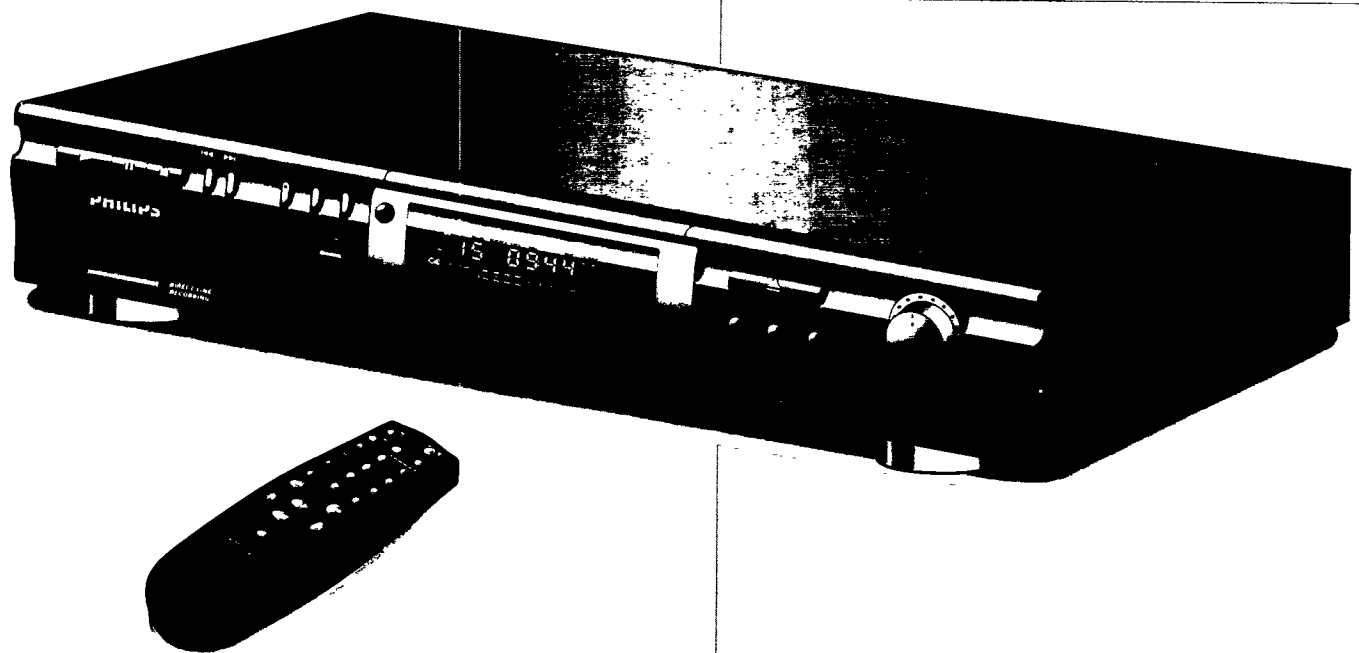

Instructions for use
Mode d'emploi
Instrucciones de manejo
Bedienungsanleitung
Gebruiksaanwijzing
Istruzioni per l'uso
Brugsanvisning
Bruksanvisning
Käyttöohje
Manual de utilização
Οδηγίες χρήσεως



PHILIPS

GENERAL INFORMATION

DK

Advarsel:

Usynlig laserudstråling ved åbning når sikkerhedsafbrydere er ude af funktion. Undgå udsættelse for stråling.

S

Varning!

Om apparaten används på annat sätt än i denna bruks-anvisning specificerats, kann användaren utsättas för osynlig laserstrålning, som överskrider gränsen för läserklass 1.

SF

Varoitus!

Laitteen käyttäminen muulla kuin tässä käyttöohjeessa mainitulla tavalla saattaa altistaa käyttäjän turvallisuusluokan 1 ylittävälle näkymättömälle lasersäteille.

LASER SAFETY

This unit employs a laser. Only a qualified service person should remove the cover or attempt to service this device, due to possible eye injury.

USE OF CONTROLS OR ADJUSTMENTS OR PERFORMANCE OF PROCEDURES OTHER THAN THOSE SPECIFIED HEREIN MAY RESULT IN HAZARDOUS RADIATION EXPOSURE OR OTHER UNSAFE OPERATION.

NEVER MAKE OR CHANGE CONNECTIONS WITH THE POWER SWITCHED ON.



The CDR760 is in conformity with the EMC directive and low-voltage directive.

LASER

Type	Semiconductor laser GaAlAs
Wave length	775~795 nm (at 25° C)
Output Power	2,5 mW (Read) 35 mW (Write)
Beam divergence	60 degree.

CAUTION INVISIBLE LASER RADIATION WHEN OPEN AVOID EXPOSURE TO BEAM

VARO! AVATTAESSA OLET ALTIINA NÄKYMÄTTÖMÄLLE LASER SÄTTEILYLLE ÄLÄ KATSO SÄTEESEEN

VARNING OSYNLIG LASERSTRÅLNING NÄR DENNA DEL ÄR ÖPPNAD BETRAKTA EJ STRÅLEN

ADVERSEL USYNLIG LASERSTRÅLING VED ÅBNING. UNDGA UNSAETTELSE FOR STRÅLING

DANGER INVISIBLE LASER RADIATION WHEN OPEN AVOID DIRECT EXPOSURE TO BEAM

VORSICHT INSICHTBARE LASERSTRAHLUNG WENN ABDECKUNG GEÖFFNET NICHT DEM STRAHL AUSSETZEN

**CLASS 1
LASER PRODUCT**

**LUOKAN I
LASERLAITE**

**KLASS 1
LASERAPPARAT**

For Customer Use:

Read carefully the information located at the back plate of your CD-Recorder and enter below the Serial N°.
Retain this information for future reference.

Model N°CDR760.....

Serial N°

CONTENTS

English	4	English
Français.....	19	Français
Español.....	37	Español
Deutsch	53	Deutsch
Nederlands	71	Nederlands
Italiano.....	87	Italiano
Svenska	103	Svenska
Dansk	119	Dansk
Suomi.....	135	Suomi
Português	151	Português
Έλληνικά	167	Ελληνικά

Sisällysluettelo

YLEISTÄ

Tekniset tiedot135
 Tallennukseen sopivat levyt136
 Toistoon soveltuvat levyt136
 Hoito136
 Tarvikkeet136

SÄÄTIMET JA LIITÄNNÄT

Edessä olevat säätimet137
 Takana olevat liitännät137

NÄYTTÖRUUTU

Näyttöruudun merkinnät138
 Näyttöruudun ilmoitukset138

ASENNUS

Yleistä kytkennöistä139
 Analogiset liitännät139
 Digitaaliset koaksiaaliliitännät140
 Digitaaliset optiset liitännät140
 Yhdistäminen sähköverkkoon141
 Sijoitussuosituksia141
 Paristojen asettaminen kauko-ohjaimen142

KAUKO-OHJAIN JA LEVYJEN SYÖTTÖ

Kauko-ohjaimen painikkeet142
 Levyjen syöttö142

TALLENNUS

Huomautuksia tallennuksesta143
 Digitaalinen tallennus - tahdistamaton143
 Tahdistettu digitaalinen tallennus - CD-SYNC144
 Analoginen tallennus145
 CD-R- ja CD-RW-levyjen viimeistely146
 CD-RW-levyjen viimeistelyn purkaminen146

TALLENTEIDEN POISTAMINEN JA TOISTO

Tallenteiden poisto CD-RW-levyiltä147
 CD-levyn toisto147

TOISTO

Kappaleen valinta tai haku148
 Satunnaistoisto148
 CD-levyn, kappaleen tai ohjelman uusinta149
 Ohjelmointi149

VIANHAKU

Tarkastusluettelo150
 Tarkastusohjelma150

Tervetuloa!

Kiitos, että olet hankkinut tämän Philipsin CD-tallentimen.

Philips keksi 80-luvulla uuden audiojärjestelmän - CD:n. CD (compact disc) paljasti digitaalisten äänien uudet ulottuvuudet ja lisäsi kuuntelun nautinnollisuutta.

CD-tekniikka mahdollistaa suuren kontrastin voimakkaiden ja hiljaisten jaksojen aikana sekä erinomaisen kanavaerotuksen. Philips on kehittänyt CD-tekniikkaa entisestään, ja tuloksena on nyt CD-tallennin.

Tällä Philips CD-Recordable/ReWritable -tallentimella voit äänittää omia korkealuokkaisia CD-äänilevyjä, toistaa niitä ja poistaa niiltä kappaleita. Rajoituksena ovat vain lakisääteiset kopiointimääräykset.

Luonnollisesti voit toistaa myös kaikkia äänitettyjä CD-levyjä sekä yhdistelmä-CD-levyjä, kuten CD Extra -levyjä.

Tallenteita saa tehdä vain omaan käyttöön.

Tekijänoikeuksin suojatun aineiston kopiointi, tietokoneohjelmat, elokuvat, radio- ja tv-lähetykset ja äänitallenteet mukaanlukien, on kielletty. Tätä laitetta ei saa käyttää luvattomaan kopiointiin.

Tekniset tiedot

Oikeus muutoksiin varataan.

Digitaal taajuusvaste	0-22,050 Hz
Signaali-kohinasuhde toistossa.....	100 dB
Dynamiikka toistossa.....	95 dB
Harmoninen särö toistossa.....	0,0056 %, -85 dB
Signaali-kohinasuhde tallennuksessa (analoginen).....	90 dB
Signaali-kohinasuhde tallennuksessa (digitaalinen)sama kuin lähteessä
Dynamiikka tallennuksessa	92 dB
Harmoninen särö tallennuksessa	0,0056 %, -85 dB

Digitaalinen koaksiaalituloliitäntä (IEC 958)

.....	44,1Khz ± 100 ppm
Digitaalinen optinen tuloliitäntä (IEC 958).....	44,1Khz ± 100 ppm
Analoginen tuloliitäntä (tason potentiometri)500 mVrms / 50 kΩ = 0 dB
Audiolähtöliitäntä	2 Vrms ± 2 dB
Digitaalinen koaksiaalilähtöliitäntä	0,5 Vpp / 75 Ω
Kuulokkeet	0-5 Vrms / 8-2000 Ω

Mitat	435 x 305 x 88 mm
Paino	4 kg
Tehontarve	15 W
Käyttölämpötila	5-35 °C
Syöttöjännite	AC 220-240V

Laitte täyttää radiohäiriösuojasta koskevat EY-vaatimukset.

Tallennukseen sopivat levyt

Tallennukseen on käytettävä oikeanlaisia (vain musiikille sopivia) audiolevyjä. Nämä levyt tunnistaa alla näkyvistä logoista ja tekstistä DIGITAL AUDIO. Näistä levyistä on maksettu tietyissä maissa tekijänoikeusmaksuja.

Tässä tallentimessa voidaan käyttää tallennukseen kahdentyyppisiä levyjä:

- **CD-Audio Recordable (CD-R) -levyt:**
Kun levyt on tallennettu täyteen ja viimeistelty, niitä voidaan toistaa kaikissa CD-soittimissa ja -tallentimissa.



- **CD-Audio ReWritable (CD-RW) -levyt:**
Kappaleita voidaan tallentaa, poistaa ja tallentaa uudelleen satoja kertoja. Kun levyt on viimeistelty, niitä voidaan toistaa **CD-RW-yhteensopivissa** CD-soittimissa ja -tallentimissa. Vuoden 1999 kuluessa useimmat Philipsin CD-soittimet ja -tallentimet tulevat olemaan CD-RW-yhteensopivia.



Toistoon soveltuvat levyt

Tällä CD-tallentimella voidaan toistaa

- Kaikkia äänitettyjä audio-CD-levyjä ja yhdistelmä-CD-levyjä, kuten CD Extra -levyjä
- Kaikkia audio-CD-R-levyjä ja audio-CD-RW-levyjä.

Huom: Tietokoneella tallennettuja CD-R-levyjä voidaan käyttää vain, jos niitä käsitellään audiostandardin (IEC 958: Kuluttajaosa) mukaisesti. Vain kertatallennus!

Hoito

Tallennuksessa on tärkeä käyttää pölyttömiä, naarmuttomia levyjä.

Puhdista CD-levy pyyhkimällä sitä pehmeällä, nukkaamattomalla liinalla suoraan vedoin keskeltä reunaan päin. Puhdistusaineet voivat vahingoittaa levyä! Kirjoita CD-R- tai CD-RW-levylle vain etikettipuolelle ja käytä pehmeäkärkistä huopakynää.

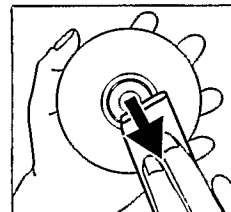

Puhdista CD-tallennin pehmeällä, kevyesti kostutetulla, nukkaamattomalla liinalla. Älä käytä puhdistusaineita, koska ne voivat aiheuttaa korroosiota.



Älä jätä CD-tallenninta, paristoja tai CD-levyjä sateeseen tai kosteaan tai kuumaan paikkaan (lähelle lämmityslaitteita tai suoraan auringonvaloon) äläkä anna niiden joutua kosketuksiin hiekan kanssa.

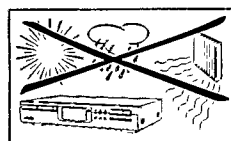

Jos CD-tallennin ei pysty lukemaan CD-levyjä kunnolla, puhdista tallentimen linssi kaupasta saatavalla puhdistus-CD:llä, ennen kuin otat yhteyden huoltoon. Muunlaiset puhdistusmenetelmät voivat vahingoittaa linssiä. Pidä levypesä aina suljettuna, ettei linssi pääse pölyyntymään.

Linssit voivat huurtua, jos CD-tallennin tuodaan yhtäkkiä kylmästä lämpimään. Tällöin CD-levyjen toisto ei onnistu. Jätä CD-tallennin lämpimään, kunnes kosteus on haihtunut.

Tarvikkeet

- 2 analogista audiojohtoa (joissa punaiset ja valkoiset liittimet)
- 1 digitaalinen koaksiaalijohto (jossa mustat liittimet)
- Verkkojohto
- 2 paristoa
- Kauko-ohjain
- Takuu

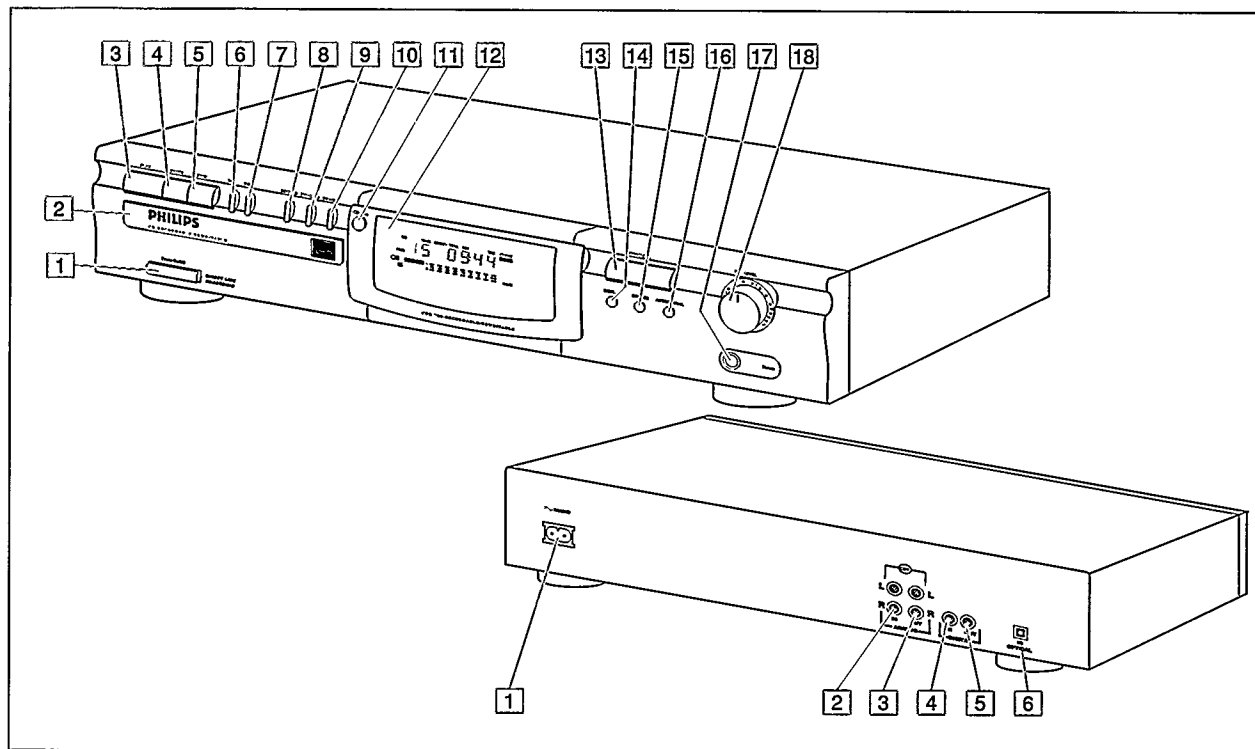

Edessä olevat säätimet

- 1 **ON/OFF** CD-tallentimen virran kytkentä ja katkaisu
- 2 **Levy pesä**
- 3 **PLAY ►** toiston tai tallennuksen käynnistys
- 4 **PAUSE II** toiston keskeytys
- 5 **STOP ■** pysäytys
- 6 **◀◀** edellinen kappale / haku takaapäin
- 7 **▶▶** seuraava kappale / haku edestäpäin
- 8 **RECORD** tallennus
- 9 **FINALIZE** tallennuksen viimeistely
- 10 **ERASE** tallenteen poisto
- 11 **CD-SYNC** tahdistettu tallennus (automaattinen käynnistys tallennuksessa)
- 12 **DISPLAY** Näyttöruutu
- 13 **OPEN/CLOSE** levy pesän avaaminen ja sulkeminen
- 14 **DISPLAY** näyttötietojen valinta
- 15 **SOURCE** digitaalisen tai analogisen tulon valinta
- 16 **AUTO/MANUAL** kappalenumerointimenetelmän valinta
- 17 **PHONES** kuulokelähtäntä
- 18 **REC LEVEL** äänitystason säätö (analoginen)

Takana olevat liitännät

- 1 **Verkkoliitäntä**
- 2 **ANALOG IN** liitäntä vahvistimen linjalähtöön (vasen ja oikea)
- 3 **ANALOG OUT** liitäntä vahvistimen linjatuloon (vasen ja oikea)
- 4 **DIGITAL IN** liitäntä CD-soittimen digitaaliseen koaksiaalilähtöön
- 5 **DIGITAL OUT** liitäntä esim. vahvistimen tai tallennuslaitteen digitaaliseen koaksiaalituloon
- 6 **OPTICAL IN** liitäntä CD-soittimen digitaaliseen optiseen lähtöön

Näyttöruudun merkinnät

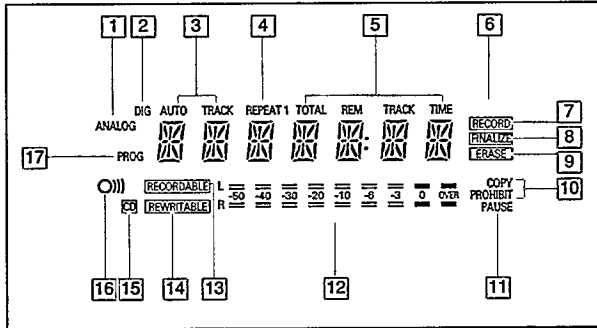

- 1 **ANALOG** analoginen tulo valittu
- 2 **DIG** palaa, kun digitaalinen tulo valittu, ja vilkkuu, kun digitaalinen tulo on väärä
- 3 **AUTO TRACK** kappalenumeroiden automaattinen lisäys
- 4 **REPEAT (1)** uusintatoiminto aktivoitu toiston aikana
- 5 Kappaleen numero ja kesto
- 6 **CD-SYNC** tahdistettu tallennus käynnissä
- 7 **RECORD** palaa tallennuksen aikana, vilkkuu tallennuksen valmiustilassa
- 8 **FINALIZE** palaa viimeistelyn aikana, vilkkuu viimeistelyn valmiustilassa
- 9 **ERASE** palaa tallenteen poiston aikana, vilkkuu poiston valmiustilassa
- 10 **COPY PROHIBIT** . . . palaa yritettäessä tallentaa suojattua digitaalista äänitettä
- 11 **PAUSE** taukotoiminto aktivoitu
- 12 Tallennuksen/toiston taso (analoginen)
- 13 **RECORDABLE** . . . syötetty viimeistelemätön CD-R-levy
- 14 **REWITABLE** . . . syötetty CD-RW-levy
- 15 **CD** syötetty CD-levy (äänitetty CD, viimeistelty CD-R tai CD-RW)
- 16 kauko-ohjain toiminnassa
- 17 **PROG** ohjelmoitu toisto

Näyttöruudun ilmoitukset

Näyttöön voi tulla käyttäjää opastamaan seuraavia ilmoituksia.

- READING**levytietojen luku käynnissä
- OPC**OPC-toiminto käynnissä
- OPEN**levy pesä avataan
- CLOSE**levy pesä suljetaan
- NO DISC**ei levyä tai sitä ei voida lukea
- UPDATE**levyn sisällön päivitys
- ERROR**kirjoitusvirhe tallennuksen aikana
- RECOVER**korjaus käynnissä
- WAIT**tallennuksen katko (4 sekuntia) käynnissä
- SYNC**tahdistetun tallennuksen valmiustila
- TRACK**kappaleen poiston valmiustila
- DISC**levyn tyhjennyksen valmiustila
- SERVICE**itsetarkastus epäonnistunut
- OPCFRIL**laserkalibrointi epäonnistunut, tallennus ei enää mahdollista
- FULL**ohjelma täynnä
- CB FULL**tallennus ei enää mahdollista
- EMPTY**levyllä ei tallenteita, viimeistely ei mahdollista
- NO AUDIO** ... (vilkkuva) ei syötetty audiolevyä tai tietojen lukuvirhe
- FINAL**laserkalibrointi suoritettu 96 kertaa, levy on viimeisteltävä
- COAXIAL**valittu digitaalinen koaksiaalituloliitäntä
- OPTICAL**valittu digitaalinen optinen tuloliitäntä
- SHUFFLE**satunnaistoisto
- RE-DISC**levy korjattu, viimeistely ei mahdollista
- TOE**vilkkuu viimeistelyn purkamisen valmiustilassa, palaa purkamisen aikana
- INPUT**tulosignaalin valinta (CD-SYNC)
- ANALOG**valittu analoginen tuloliitäntä

Yleistä kytkennöistä

Tallennusta varten CD-tallentimessa on seuraavat tuloliitännät:

- digitaalinen optinen tuloliitäntä
- digitaalinen koaksiaalituloliitäntä
- analoginen tuloliitäntä.

Toistoa varten CD-tallentimessa on seuraavat lähtöliitännät:

- digitaalinen koaksiaalilähtöliitäntä
- analoginen lähtöliitäntä.

Kytkennät tehdään muun laitteiston mahdollisuuksien mukaan. Katso ensin lisäohjeita muiden laitteidesi käyttöohjeista.

Parhaaseen äänen laatuun ja helpoimpaan käyttöön (esim. auto-track-toiminto) päästään tallentamalla digitaalisesta lähteestä (CD-soittimesta) digitaalisen optisen liitännän tai digitaalisen koaksiaaliliitännän kautta. (Digitaalinen optinen liitäntä on vähemmän herkkä ulkoisille häiriöille.)

Jos muussa laitteistossasi ei ole digitaalisia liitäntöjä, CD-tallentimen korkealaatuinen A/D-muunnin takaa erittäin hyvän audiolaadun analogisen lähtöliitännän kautta tehtävässä tallennuksessa.

Toistossa saadaan paras äänen laatu käyttämällä CD-tallentimen digitaalista koaksiaalilähtöliitäntää.

Jos muussa laitteistossasi ei ole digitaalisia liitäntöjä, CD-tallentimen korkealaatuinen A/D-muunnin takaa erittäin hyvän äänen laadun analogisen lähtöliitännän kautta.

On hyvä tehdä sekä digitaaliset että analogiset kytkennät. Tällöin voidaan aina tallentaa analogisesti, jos digitaalinen tallennus ei ole mahdollista.

Seuraavassa kuvataan CD-tallentimen yleisimmät kytkentätavat. Jos sinulla on vielä vaikeuksia kytkentöjen teossa, voit ottaa yhteyden Philipsin asiakaspalveluun.

Analogiset liitännät

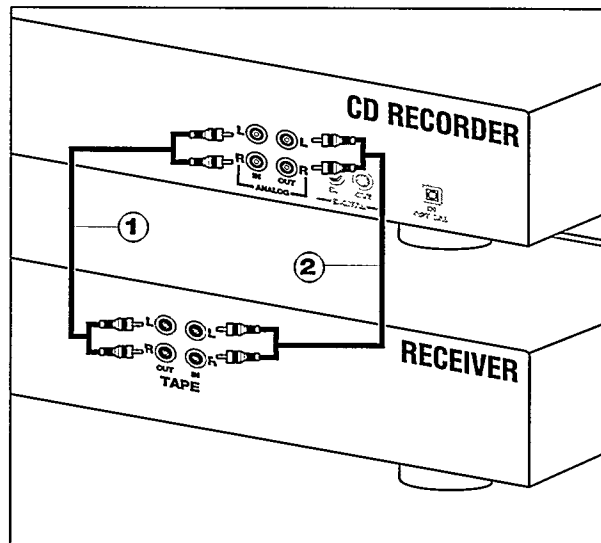

Käytä mukaan liitettyjä audiojohtoja. Yhdistä punaiset liittimet R-liitäntöihin ja valkoiset liittimet L-liitäntöihin.

- 1 Yhdistä tallennusta varten johto ① CD-tallentimen ANALOG IN -liitäntöjen ja vahvistimen LINE- tai TAPE OUT -liitäntöjen välille.

Huom: Tallennettaessa suoraan CD-soittimesta CD-tallentimen analoginen tuloliitäntä on yhdistettävä CD-soittimen analogiseen lähtöliitäntään.

- 2 Yhdistä toistoa varten johto ② CD-tallentimen ANALOG OUT -liitäntöjen ja esim. vahvistimen TAPE IN-, CD-R- tai AUX-tuloliitäntöjen välille.

Huom: Älä käytä PHONO-tuloliitäntää.

ASENNUS

Digitaaliset koaksiaaliliitännät

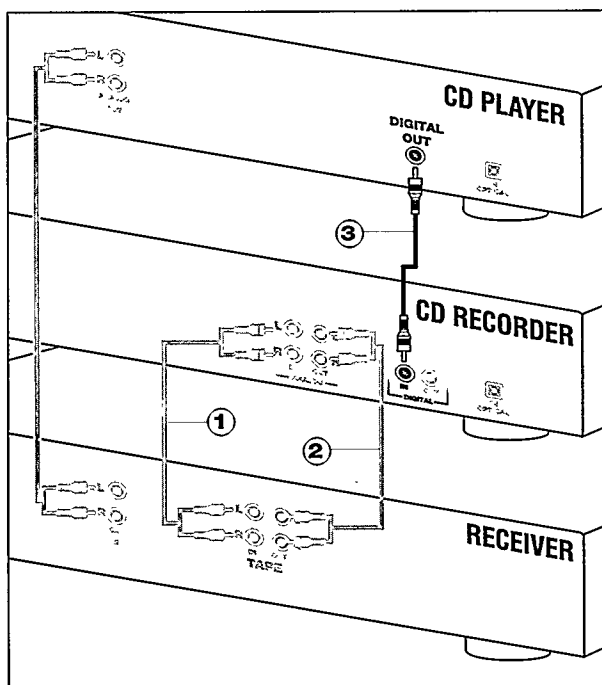

Käytä mukaan liitettyä johtoa, jossa on mustat pistokkeet.

1 Yhdistä tallennusta varten johto (3) CD-tallentimen DIGITAL IN -liitännän ja CD-soittimen DIGITAL OUT -liitännän välille.

Huom: CD-tallentimessa on digitaalinen koaksiaalilähtöliitäntä. Tätä lähtöliitäntää voidaan käyttää digitaaliseen toistoon.

Digitaaliset optiset liitännät

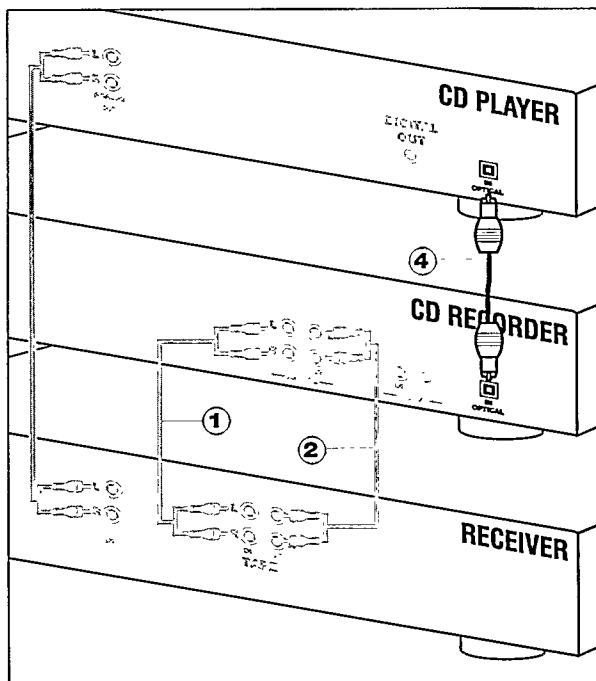

1 Poista digitaalisten optisten liittimien pölysuojukset. (Suojukset on hyvä panna talteen.)

2 Yhdistä tallennusta varten valokuitukaapeli (4) CD-tallentimen digitaalisen optisen tuloliitännän ja CD-soittimen digitaalisen optisen lähtöliitännän välille.

Huom: Toistoa varten on digitaalinen koaksiaalilähtöliitäntä tai analoginen lähtöliitäntä yhdistettävä vahvistimeen.

Yhdistäminen sähköverkkoon

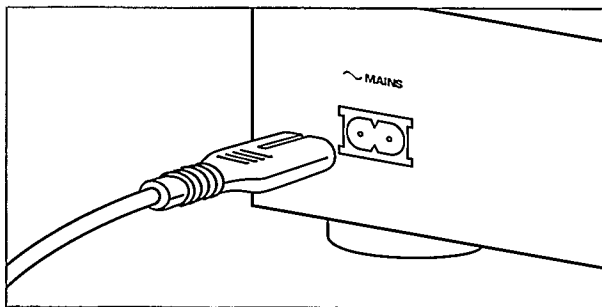

- 1 Yhdistä mukana olevan verkkojohdon laitepistoke CD-tallentimen MAINS-liitäntään. Yhdistä pistotulppa pistorasiaan.
- 2 Kytke CD-tallentimeen virta painamalla ON/OFF-painiketta.

Huom:

- Toiminnanvalitsin on CD-tallennin toisiopuolelle, eikä se kytke laitetta irti sähköverkosta.
- Sisäänrakennettu verkko-osa on CD-tallenninta sähköverkkoon aina silloin, kun pistoke on pistorasiassa.

Sijoitussuosituksia

- Aseta CD-tallennin tukevalle, värinättömälle alustalle.
- Älä aseta CD-tallenninta lähelle lämmönlähteitä tai suoraan auringonvaloon.
- Älä käytä CD-tallenninta kosteissa tiloissa.
- Jos sijoitat CD-tallentimen hyllyyn, jätä sen ympärille vähintään 2,5 cm vapaata tilaa ilmanvaihtoa varten.

Paristojen asettaminen kauko-ohjaimen

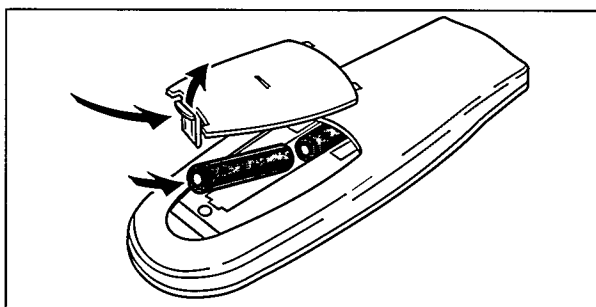

- 1 Avaa paristopesän kansi.
- 2 Aseta paristopesään ohjeen mukaan kaksi paristoa (mukaan liitetyt AAA-, R03- tai UM-4-paristot).
- 3 Aseta kansi takaisin paikalleen.

Huom: Käytä mieluiten kahta samantyyppisiä ja -ikäistä paristoa.

Paristot sisältävät kemikaaleja. Ne on hävitettävä asianmukaisesti.

KAUKO-OHJAIN JA LEVYJEN SYÖTTÖ

Kauko-ohjaimen painikkeet

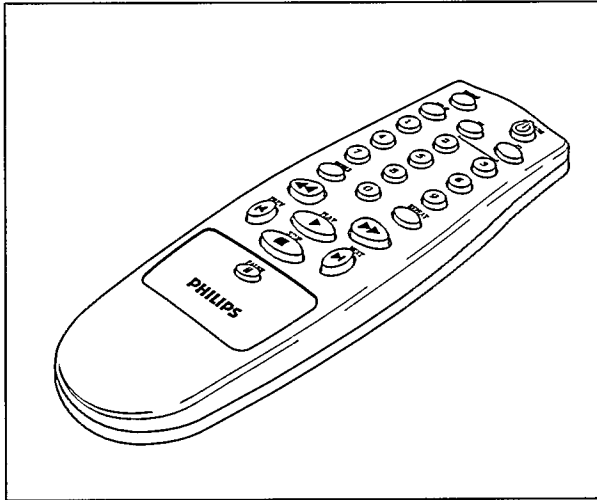

PROGRAM	kappalenumeroiden ohjelmointi
DISPLAY	näytettävien tietojen valinta
Numeronäppäimet 0 - 9	kappaleen valinta numeron mukaan
SHUFFLE	CD(RW)-levyn tai ohjelman toisto satunnaisjärjestyksessä
◀◀	haku takaapäin
PREVIOUS ◀	edellisen kappaleen alun valinta
STOP ■	CD(RW)-levyn pysäytys ja ohjelman pyyhkiminen
PAUSE 	CD(RW)-levyn toiston keskeytys
NEXT ▶	seuraavan kappaleen alun valinta
PLAY ▶	CD(RW)-levyn toiston aloitus
▶▶	haku edestäpäin
REPEAT	toiston uusinta
CD	vain mallille CDR 765
CD-R	vain mallille CDR 765
OPEN/CLOSE	levykesän avaaminen ja sulkeminen

Kun painat kauko-ohjaimen painiketta, näyttöruudussa oleva ilmaisin syttyy.

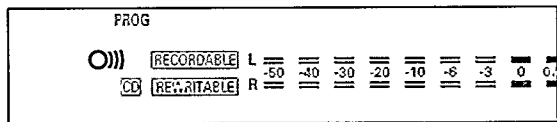

Huom: Kaikki säätimet ovat CD-tallentimen etupaneelissa, ellei toisin ilmoiteta. Jos säädin on myös kauko-ohjaimessa, voidaan käyttää vastaavia kauko-ohjaimen painikkeita.

Levyjen syöttö

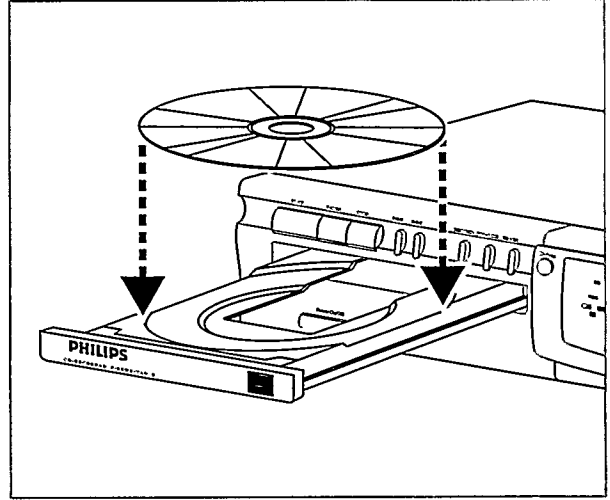

- 1 Avaa levykesä painamalla painiketta OPEN/CLOSE (6).
- 2 Aseta CD-, CD-R- tai CD-RW-levy etikettipuoli ylöspäin levykesään oikeaan syvennykseen.

TÄRKEÄÄ:

Tallennuksessa on tärkeää, että tyhjä levy on täysin pölytön ja naarmuton. (Katso levyjen hoito s. 136).

- 3 Sulje levykesä painamalla kevyesti levykesän etureunaa tai painamalla painiketta OPEN/CLOSE (katso myös kappaletta CD:n toisto).

→ Näytössä näkyy syötetyn levyn tyyppi.

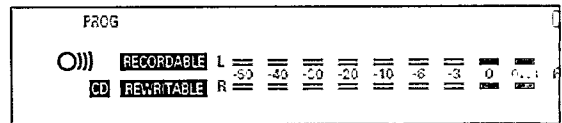

- Jos CD-R-levy on viimeistelty, näyttöruudussa näkyy **CD**.
- Jos CD-RW-levy on viimeistelty, sen tunnus on edelleen **CD-ReWritable** ja näytössä lukee **CD REWRITABLE**.

Jos tallentimeen syötetään tyhjä tai osittain äänitetty CD-R tai CD-RW, CD-tallennin kalibroi levyn optimaalista tallennusta varten.

Kalibroinnin aikana näytössä lukee ensin **OPC** ja sen jälkeen audiokappaleiden määrä. Kalibrointi kestää noin 25 sekuntia.

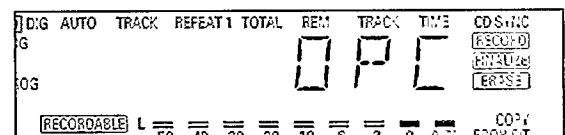

Huom: Tallennin hyväksyy vain audio-CD-levyt. Jos laitteeseen syötetään muu kuin audiolevy, näytössä lukee **NO AUDIO**.

Huomautuksia tallennuksesta

Huomaat pian, miten helppoa on valmistaa CD-levyjä. Suosittelemme kuitenkin, että käytät ensimmäisellä kerralla CD-RW-levyä. Esitämme seuraavassa kolme tapaa, miten voit äänittää omia CD-levyjä:

- digitaalinen tahdistamaton tallennus
- digitaalinen tahdistettu tallennus
- analoginen tallennus.

- Tallennusmenettely on sama CD-R- ja CD-RW-levyille.
- Jos käytät CD-RW-levyä, joka on jo viimeistely, viimeistely on ensin purettava (*sivu 146*).
- Jos levyllä on jo tallenteita, CD-tallennin etsii automaattisesti viimeisen kappaleen lopun, josta uusi tallennus alkaa.
- Levyllä on oltava vähintään 7 sekuntia tallennusaikaa jäljellä. Muuten tallenninta ei voi kytkä tallennuksen valmiustilaan.
- Jos näytössä lukee **COPY PROHIBIT**, lähdeaineistosta ei voi tehdä digitaalista tallennetta. Tallennus ei käynnisty tai se pysähtyy 4 sekunnin kuluttua.
- **Serial Copy Management System (SCMS)** -järjestelmä sallii digitaalisen tallennuksen vain tietyillä ehdoilla:
 - Digitaalisia kopioita ei voida kopioida uudelleen digitaalisesti.
 - Analoginen tallennus on aina mahdollista!
 - Alkuperäiskappaleesta voidaan tehdä uusia tallenteita rajattomasti.
- Levyille voidaan tallentaa enintään 99 kappaletta. Kappaleen vähimmäiskesto on 4 sekuntia.
- Digitaalisia tallenteita voidaan tehdä CD-levyllä (tai muista lähteistä joiden näytetaajuus lähdössä on 44,1 kHz +/- 100 ppm) digitaalisen lähtöliitännän kautta.

Tärkeää:

Jos haluat toistaa tallennetun CD-R-levyn tavallisella CD-soittimella, levy on ensin viimeisteltävä. Katso kappaletta Levyjen viimeistely (s. 146).

Viimeistellyt CD-RW-levyjä voidaan toistaa vain CD-RW-yhteensopivissa CD-soittimissa.

Digitaalinen tallennus - tahdistamaton

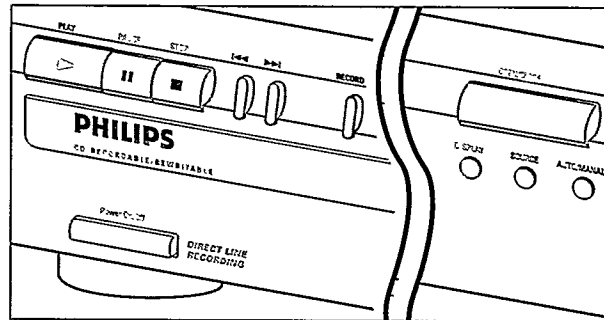

Digitaalisen tallennuksen valmistelu

1 Varmista, että levy on ehdottomasti naarmuton ja pölytön.

2 Painele painiketta SOURCE, kunnes (käyttämästäsi digitaalisesta liitännästä riippuen)

→ näyttöön tulee **DIG COAXIAL** tai **DIG OPTICAL**.

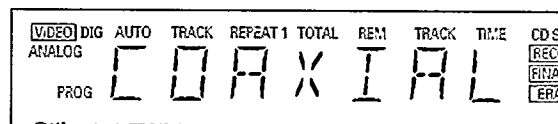

3 Valitse automaattinen tai manuaalinen kappaleiden numerointi painikkeella AUTO/MANUAL.

→ Jos AUTO-toiminto on valittu (suositeltava vaihtoehto), näyttöön tulee teksti **AUTO TRACK**.

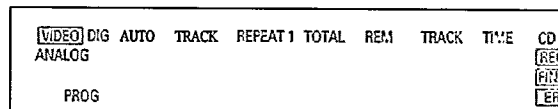

- **AUTO:** Kappalenumeroita kasvatetaan automaattisesti digitaalisen lähdeaineiston mukaisesti.
- **MANUAL:** Kappalenumeroita voidaan kasvattaa manuaalisesti painikkeella ►►. (Kappaleen vähimmäiskesto on 4 sekuntia.) (Näin voidaan tehdä myös AUTO-tilassa.)
- Kappalenumeroita ei voi muuttaa tallennuksen jälkeen.

Huom: Automaattinen numerointi toimii vain käytettäessä kuluttajille tarkoitettuja äänilähteitä, joiden digitaalinen lähtösignaali on audiostandardin IEC 958 (kuluttajaosan) mukainen.

TALLENNUS

Digitaalisen tallennuksen käynnistys

- 1 Paina tallentimen ollessa pysähdyksissä painiketta RECORD, jolloin laite siirtyy tallennuksen valmiustilaan.
→ Näytössä vilkkuu RECORD.

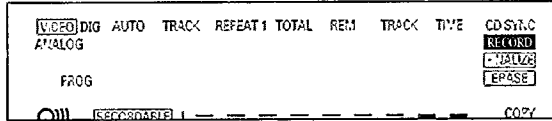

- Jos näytössä vilkkuu myös DIG, digitaalinen liitäntä on väärä.
- 2 Aloita tallennus painamalla painiketta PLAY ja käynnistä välittömästi äänilähde (joka on ollut pysäytyksissä).
→ Näytössä palaa RECORD. Näyttöön tulee kappaleen numero ja käytetty tallennusaika.
- Jos haluat tallentaa kappaleen alkuun 3 sekunnin tauon, paina painiketta PAUSE.
 - Jos haluat tarkastaa (jäljellä olevan) tallennusajan, paina painiketta DISPLAY. (Tämän voi tehdä myös tallennuksen aikana.)
- 3 Lopeta tallennus painamalla CD-tallentimen STOP-painiketta.
→ RECORD sammuu näytöstä.
- Jos haluat keskeyttää tallennuksen, paina painiketta PAUSE.
→ Näytössä alkaa vilkkua RECORD. Jatka kohdasta 2.

Tallennuksen jälkeen näytössä näkyy muutaman sekunnin ajan UPDATE.

Tahdistettu digitaalinen tallennus - CD-SYNC

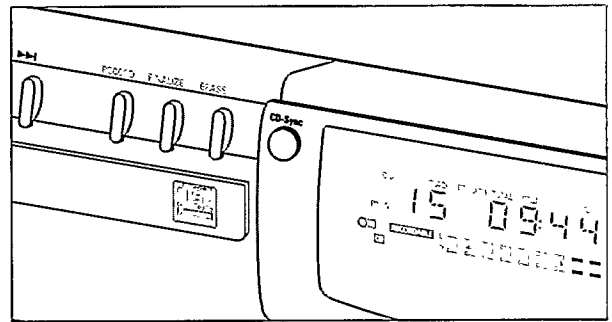

Tahdistetun digitaalisen tallennuksen valmistelu

CD-SYNC-toiminnon avulla voit valmistaa nopeasti ja helposti digitaalisia tallenteita CD-levystä. Kappaleiden numerot poimitaan automaattisesti digitaalisesta lähdeaineistosta. Kappalenumeroita ei voi lisätä manuaalisesti.

- 1 Varmista, että levy on ehdottomasti naarmuton ja pölytön.
- 2 Painele painiketta SOURCE, kunnes (riippuen käytetystä liitännästä)
→ näyttöön tulee DIG OPTICAL tai DIG OPTICAL.

Tahdistetun digitaalisen tallennuksen käynnistys

- 1 Paina CD-tallentimen ollessa pysähdyksissä painiketta CD-SYNC.
→ Näyttöön tulee CD-SYNC ja SYNC. Hetken kuluttua RECORD alkaa vilkkua.

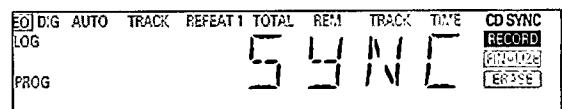

- Jos myös DIG vilkkuu, digitaalinen liitäntä on väärä.
- 2 Aloita tallennus painamalla digitaalisen lähteen PLAY-painiketta.
→ TCD-tallennin aloittaa tallennuksen automaattisesti ja näytössä palaa jatkuvasti RECORD. Näyttöön tulee kappaleen numero ja käytetty tallennusaika.
- Jos käynnistät kuitenkin äänilähteen keskeltä kappaletta, tahdistettu tallennus alkaa seuraavan kappaleen alusta.
 - Jos haluat tarkastaa (jäljellä olevan) tallennusajan, paina painiketta DISPLAY. (Tämän voi tehdä myös tallennuksen aikana.)
- 3 Lopeta tallennus painamalla CD-tallentimen STOP-painiketta.
→ CD-SYNC ja RECORD sammuvat näytöstä..
- Jos haluat keskeyttää tallennuksen, paina painiketta PAUSE.
→ Näytössä alkaa vilkkua RECORD. Voit jatkaa toistoa painamalla CD-tallentimen PLAY-painiketta.

Tallennuksen jälkeen näytössä näkyy muutaman sekunnin ajan **UPDATE**.

Huom: CD-tallennin ei käynnisty, ennen kuin se tunnistaa digitaalisen signaalin. Vaikka reaktioaika on alle 200 millisekuntia, kappaleen alusta voi jäädä pieni pätkä tallentumatta. Jos näin tapahtuu, voit käynnistää tallennuksen manuaalisesti (katso kappaletta Digitaalinen tallennus - tahdistamaton).

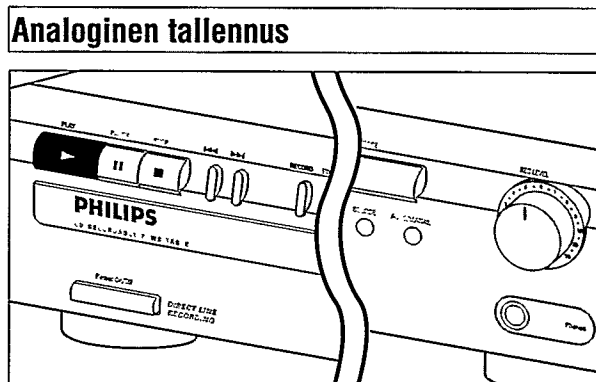

Tee tallennus analogisesti vain, jos digitaalinen tallennus ei ole mahdollista.

Analogisen tallennuksen valmistelu.

- 1 Varmista, että levy on ehdottomasti naarmuton ja pölytön.
- 2 Painele painiketta **SOURCE**, kunnes → näyttöön tulee **ANALOG**.

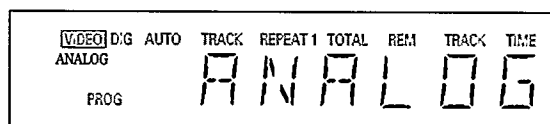

- 3 Valitse automaattinen tai manuaalinen kappaleiden numerointi painikkeella **AUTO/MANUAL**.
→ Jos **AUTO**-toiminto on valittu (suositeltava vaihtoehto), näyttöön tulee teksti **AUTO TRACK**.
 - **AUTO**: Kappalenumero kasvaa automaattisesti yhdellä, kun alkuperäisessä äänilähteessä on vähintään 3 sekunnin pituinen tauko.
 - **MANUAL**: Kappalenumeroita voidaan kasvattaa manuaalisesti painikkeella **▶▶**. (Kappaleen vähimmäiskesto on 4 sekuntia.) (Tämä voidaan tehdä myös **AUTO**-tilassa.)
- Kappalenumeroita ei voi muuttaa tallennuksen jälkeen.
- 4 Paina tallentimen ollessa pysähdyksissä painiketta **RECORD**, jolloin laite siirtyy tallennuksen valmiustilaan.
→ Näytössä vilkkuu **RECORD**

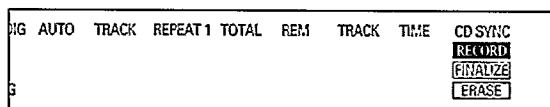

- 5 Toista ensin äänilähdettä, jotta voit säätää CD-tallentimen äänitason sopivaksi.
- 6 Käännä säädintä **REC LEVEL** siten, että tallennuksen/toiston tason ilmaisimen kaikki siniset osat syttyvät, mutta punaiset eivät pala jatkuvasti voimakkaimpien kohtien aikana.
- 7 Pysäytä äänilähde.

Analogisen tallennuksen käynnistys

1 Aloita tallennus painamalla CD-tallentimen PLAY-painiketta ja käynnistä välittömästi äänilähde.

→ Näytössä palaa jatkuvasti **RECORD**. Näytössä näkyy kappaleen numero ja käytetty tallennusaika.

• Jos haluat tallentaa 3 sekunnin tauon kappaleen alkuun, paina painiketta **PAUSE**.

• Jos haluat tarkastaa (jäljellä olevan) tallennusajan, paina painiketta **DISPLAY**. (Tämän voi tehdä myös tallennuksen aikana.)

2 Lopeta tallennus painamalla CD-tallentimen painiketta **STOP**.

→ **RECORD** sammuu.

• Tallennuksen voi keskeyttää painikkeella **PAUSE**.

→ Näytössä alkaa vilkkua **RECORD**. Jatka kohdasta 1.

Tallennuksen jälkeen näytössä näkyy muutaman sekunnin ajan **UP DATE**.

CD-R- ja CD-RW-levyjen viimeistely

Viimeistely on yksinkertainen toiminto, joka on tehtävä, jos levyä halutaan toistaa tavallisella (ei-tallentavalla) CD-soittimella.

Huom: Viimeistely estää lisätallennukset CD-R-levylle. Viimeistellyn CD-RW-levyn viimeistely on purettava, jos levyllä halutaan tallentaa lisää tai siltä halutaan poistaa kappaleita.

1 Varmista, että levy on ehdottomasti naarmuton ja pölytön.

2 Paina tallentimen ollessa pysähdyksissä painiketta **FINALIZE** ja sen jälkeen 3 sekunnin kuluessa painiketta **RECORD**.

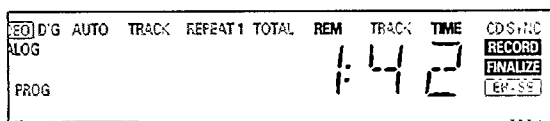

→ Näyttöön tulee viimeistelyn likimääräinen kesto. Näyttöön syttyy **RECORD** ja **FINALIZE**. Viimeistelyn aikana näytössä näkyy jäljellä oleva viimeistelyaika. Viimeistely on valmis, kun näyttöön tulee kappaleiden kokonaismäärä ja tallenteiden kokonaiskesto. Jos levy on CD-R, näyttöön tulee **CD RECORDABLE** tilalle **CD**. Jos levy on CD-RW, näyttö ei muutu.

Viimeistely kestää vähintään 2 minuuttia.

Huom: Viimeistelyn aikana CD-tallennin ei ota vastaan mitään käskyjä.

CD-RW-levyjen viimeistelyn purkaminen

Koskee vain CD-RW-levyjä.

Jos haluat tallentaa lisää viimeistellylle levyllä (tai poistaa siltä kappaleita), viimeistely on ensin purettava. Tällöin levyn sisällysluettelo (Table of Contents, TOC) poistetaan.

Viimeistelyn purkaminen:

1 Paina painiketta **ERASE** kaksi kertaa.

→ Näytössä vilkkuu **TOC** ja **ERASE**.

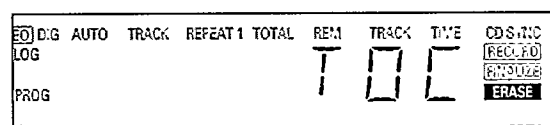

2 Paina 3 sekunnin kuluessa painiketta **RECORD**.

→ **TOC** ja **ERASE** palavat purkamisen aikana.

Huom: Poisto kestää noin 1 minuutin.

TALLENTEIDEN POISTAMINEN JA TOISTO

Tallenteiden poisto CD-RW-levyiltä

Koskee vain CD-RW-levyjä.

Voit pyyhkiä

- kappaleita levyn lopusta yksi kerrallaan
- koko levyn.

Viimeisen kappaleen poisto:

- 1 Varmista, että levy ei ole viimeistelty (käynnistyksen aikana näytössä näkyy **DPC**). Muussa tapauksessa levyn viimeistely on ensin purettava (s. 146).
- 2 Paina painiketta ERASE.
→ Näytössä vilkkuu **TRACK** ja ERASE.

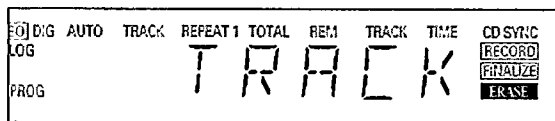

- 3 Paina 3 sekunnin kuluessa painiketta RECORD.
→ Poiston aikana näytössä näkyy koko ajan **TRACK** ja ERASE.

Koko levyn tyhjennys:

- 1 Paina painiketta ERASE kerran (jos levy on viimeistelty CD-RW) tai kaksi kertaa (jos levy on viimeistelemätön CD-RW).
→ Näytössä vilkkuu **DISC** ja ERASE.

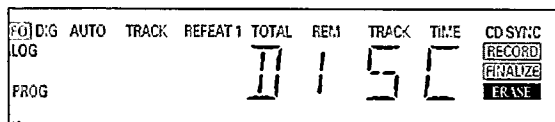

- 2 Paina 3 sekunnin kuluessa painiketta RECORD.
→ Poiston aikana näytössä näkyy koko ajan **DISC** ja ERASE.

Koko levyn tyhjennys kestää enintään 1,5 minuuttia.

CD-levyn toisto

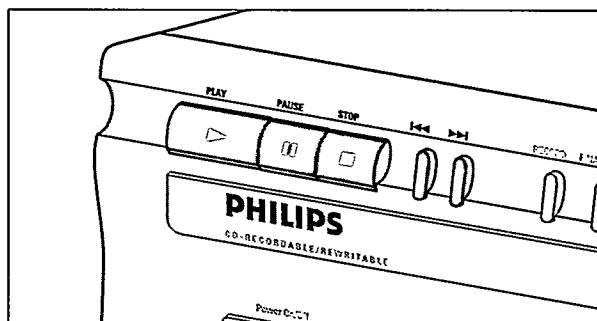

- 1 Aloita CD-levyn toisto painamalla painiketta PLAY.
→ Näyttöön tulee kappaleen numero ja kesto sekä äänityksen/toiston tason ilmaisin.
- 2 Paina painiketta DISPLAY kerran tai kaksi tai kolme kertaa, jos haluat nähdä
→ Kappaleen jäljellä olevan keston, koko levystä jäljellä olevan keston, kappaleen keston ilman äänityksen/toiston tason ilmaisinta.
- 3 Jos haluat keskeyttää toiston hetkeksi, paina painiketta PAUSE.
→ Näytössä näkyy PAUSE.
- 4 Kun haluat jatkaa toistoa, paina uudelleen painiketta PAUSE tai paina painiketta PLAY.
- 5 Lopeta toisto painikkeella STOP.
→ Näyttöön tulee kappaleiden määrä ja kokonaiskesto.

Kappaleen valinta tai haku

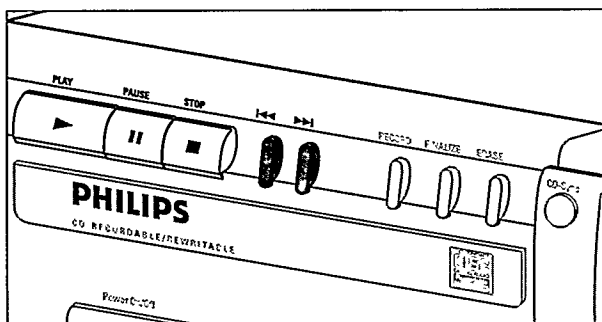

Kappaleen valinta toiston aikana

- 1 Paina lyhyesti painiketta ◀◀ tai ▶▶ yhden tai useamman kerran.
→ Toisto siirtyy nykyisen, edellisen tai seuraavan kappaleen alkuun.

tai

- Näppäile halutun kappaleen numero kauko-ohjaimen numeronäppäimillä. Jos kappale on 2-numeroinen, näppäile numerot nopeasti peräkkäin.
→ Toisto siirtyy valitun kappaleen alkuun.

Kappaleen valinta CD-toiston ollessa pysähdyksissä

- 1 Paina lyhyesti painiketta ◀◀ tai ▶▶ yhden tai useamman kerran.
- 2 Paina painiketta PLAY.
→ Toisto alkaa valitusta kappaleesta

tai

- Näppäile halutun kappaleen numero kauko-ohjaimen numeronäppäimillä. Jos kappale on 2-numeroinen, näppäile numerot nopeasti peräkkäin

Haku CD-toiston aikana

- 1 Pidä painike ◀◀ tai ▶▶ (◀◀ tai ▶▶ painike ◀◀ tai ▶▶) pohjassa.
→ Soitin hakee ensin takaa- tai edestäpäin 10-kertaisella nopeudella pienellä äänenvoimakkuudella, ja siirtyy sitten pikakelaukseen taakse- tai eteenpäin ääni mykistettynä.
- 2 Vapauta painike, kun haluttu kohta löytyy.
→ Toisto alkaa halutusta kohdasta.

Huom: Satunnaistoiston, uusinnan ja ohjelman toiston aikana haku rajoittuu sillä hetkellä toistettavaan kappaleeseen.

Satunnaistoisto

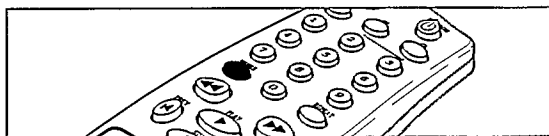

- 1 Jos haluat aloittaa satunnaistoiston, paina kauko-ohjaimen painiketta SHUFFLE (tai PLAY) ennen CD-levyn toistoa tai toiston aikana.

→ CD-levyn (tai mahdollisen ohjelman) kappaleet toistetaan satunnaisessa järjestyksessä. Kappaleiden välillä näyttöön tulee SHUFFLE.

- 2 Kun haluat palata takaisin normaaliin toistoon, paina painiketta SHUFFLE uudelleen.

Huom: Satunnaistoisto lakkaa myös, jos levy pesä avataan.

CD-levyn, kappaleen tai ohjelman uusinta

- 1 Paina kauko-ohjaimen painiketta **REPEAT** yhden tai useamman kerran toiston aikana.
 - Kun näyttöön tulee **REPEAT 1** parhaillaan soiva kappale uusitaan. Kun näyttöön tulee **REPEAT**, levy tai ohjelma uusitaan.
- 2 Jos haluat palata takaisin normaaliin toistoon, paina painiketta **REPEAT** yhden tai useamman kerran, kunnes
 - **REPEAT**-ilmoitus katoaa näytöstä.

Huom:

- *Satunnaistoistoa voi käyttää yhdessä CD-levyn tai ohjelman uusinnan kanssa.*
- *Uusinta lakkaa myös, jos levypesä avataan.*

Ohjelmointi

Voit ohjelmoida enintään 30 kappaletta toistettavaksi halutussa järjestyksessä. Kappaleita voi ohjelmoida toistettavaksi useamminkin kuin kerran, mutta jokainen toistokerta lasketaan yhdeksi kappaleeksi.

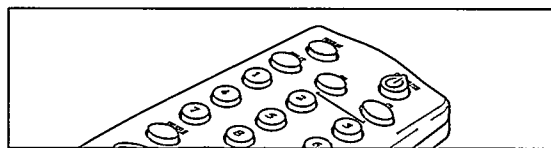

- 1 Aloita ohjelmointi painamalla kauko-ohjaimen painiketta **PROGRAM**.
 - Näytössä vilkkuu **PROG**.
- 2 Näppäile kappaleen numero numeronäppäimillä. Jos kappale on kaksinumeroinen, näppäile numerot nopeasti peräkkäin.
 - Näyttöön ilmestyy hetkeksi kappaleen numero ja sen jälkeen ohjelmoitujen kappaleiden kokonaismäärä ja ohjelman kokonaiskesto.
- 3 Toista vaihe 2 kaikille ohjelmitaville kappaleille.
- 4 Lopeta ohjelmointi painikkeella **STOP** tai **PROGRAM**.
 - **PROG** palaa jatkuvasti.

Huom:

- *Jos haluat tarkastella ohjelmaa, paina stop-tilassa painiketta ◀◀ tai ▶▶.*
- *Jos haluat lisätä ohjelmaan kappaleita, toista vaiheet 1-4.*
- *Jos yrität ohjelmoida yli 30 kappaletta, näyttöön tulee ilmoitus FULL.*

- 5 Aloita ohjelmoitu toisto painikkeella **PLAY**.

Ohjelman tyhjennys

- 1 Pysäytä tarvittaessa ohjelmoitu toisto painikkeella **STOP**.
- 2 Tyhjennä ohjelma painamalla uudelleen painiketta **STOP**.
 - **PROG** häviää näytöstä.

Huom: Ohjelma tyhjentyy myös, jos levypesä avataan.

Tarkastusluettelo

Jos CD-tallentimessa tuntuu olevan vikaa, käy ensin läpi seuraava tarkastusluettelo ja aja tarkastusohjelma. Jokin seikka on voinut jäädä huomaamatta.

Varoitus!

Älä missään tapauksessa yritä korjata CD-tallenninta itse, sillä se mitätöi takuun.

VIKA: • RATKAISU:

- Ei virtaa**
- Tarkasta, että virtakytkintä on painettu.
 - Tarkasta, että verkkojohto on yhdistetty kunnolla.
 - Katkaise laitteesta virta ja kytke se heti uudelleen.

Auto track -toiminto ei toimi

- Tarkasta, että auto track -toiminto on valittu.
- Tarkasta, onko kappaleiden välissä 3 sekunnin tauko (vain analogisessa tallennuksessa).
- Tarkasta, onko äänilähde kuluttajille tarkoitettu äänilähde, jossa on IEC-audiostandardin mukainen digitaalinen lähtöliitäntä.

- Ei ääntä**
- Tarkasta audioliitännät.
 - Jos käytät vahvistinta, kokeile toista äänilähdetä.

Huono äänentoisto vahvistimesta

- Tarkasta, ettei CD-tallentimen analogista lähtöliitäntää ole yhdistetty vahvistimen Phono-liitäntään.

Toisto ei käynnisty

- Tarkasta, että CD:n etiketti puoli on ylöspäin.
- Puhdista levy.
- Kokeile toisella levyllä, onko vika levyssä.

Kauko-ohjain ei toimi

- Suuntaa kauko-ohjain suoraan CD-tallenninta kohti.
- Tarkasta paristot ja vaihda tarvittaessa.

Tallennus ei onnistu

- Puhdista levy.
- Tarkasta, että CD-RW-levy ei ole viimeistelty.
- Tarkasta, että levyille voidaan tallentaa ja vaihda tarvittaessa tilalle sopiva levy.
- Levy ei ole AUDIO-levy.
- Valittu äänilähde on väärä.

Analogisessa tallenteessa häiriöitä

- Tarkasta, että äänitystaso on säädetty oikein.

Tallenteiden välissä 20 sekunnin tauko

- Katso tahdistettua tallennusta (CD-SYNC) s.144

Soitin ei reagoi

- Katkaise virta edessä olevalla virtakytkimellä ja kytke uudelleen.

Näytössä SERVICE kun virta on kytketty

- Katkaise virta ja kytke uudelleen.

Näytössä RECEIVER

- Tallennuksen aikana on ollut sähkökatko. CD-tallennin yrittää korjata levyä.
- Jos näyttöön tulee tämän jälkeen RC - DISC, levyille ei voi tallentaa enää eikä sitä voi viimeistellä, mutta sitä voi toistaa CD-tallentimella.
- CD-RW-levylle juuri tallennettava kappale on epäonnistunut, mutta levyille voidaan tallentaa lisää ja se voidaan viimeistellä.
- Jos näyttöön tulee OPC FAIL, levyille ei voi enää tallentaa. Levyä voi kuitenkin käyttää vielä CD-levynä tällä tallentimella.

Tarkastusohjelma

Jos tallennin ei vielä kukaan toimi kunnolla, käynnistä tarkastusohjelma.

1 Katkaise virta ON/OFF-painikkeella.

2 Paina painikkeita PLAY ja STOP samanaikaisesti ja kytke virta painamalla ON/OFF-painiketta.

→ Näyttöruutuun tulee ilmoitus BUSY, joka muutaman minuutin kuluttua vaihtuu ilmoitukseen ERROR tai PASSED.

• Jos näyttöruutuun tulee ilmoitus ERROR, tallentimessa on vika ja se on korjattava. Ota yhteys laitteen myyjään tai Philipsin asiakaspalveluun, jolta saat tietää lähimmän huoltoliikkeen. Asiakaspalvelun puhelinnumero on takuukirjasessa.

• Jos näyttöön tulee ilmoitus PASSED, toimintahäiriön syynä voi olla käyttöohjeiden väärä tulkinta, vääränlainen levy, tallentimen mekaaninen vika tai väärä kytkentä. Lue käyttöohjeet uudelleen ja pyydä tarvittaessa neuvoa laitteen myyjältä.

• Jos ongelma ei häviä, ota yhteys lähimpään huoltoliikkeeseen.

3 Poistu tarkastusohjelmasta katkaisemalla virta ON/OFF -painikkeella.





The products and services described herein are not necessarily available in all countries.
The specifications and design of this product are subject of change without notice

Printed in Hungary.

© PHILIPS 1998

All trademarks acknowledged.

