

# PHILIPS

CDR 760 CD recorder

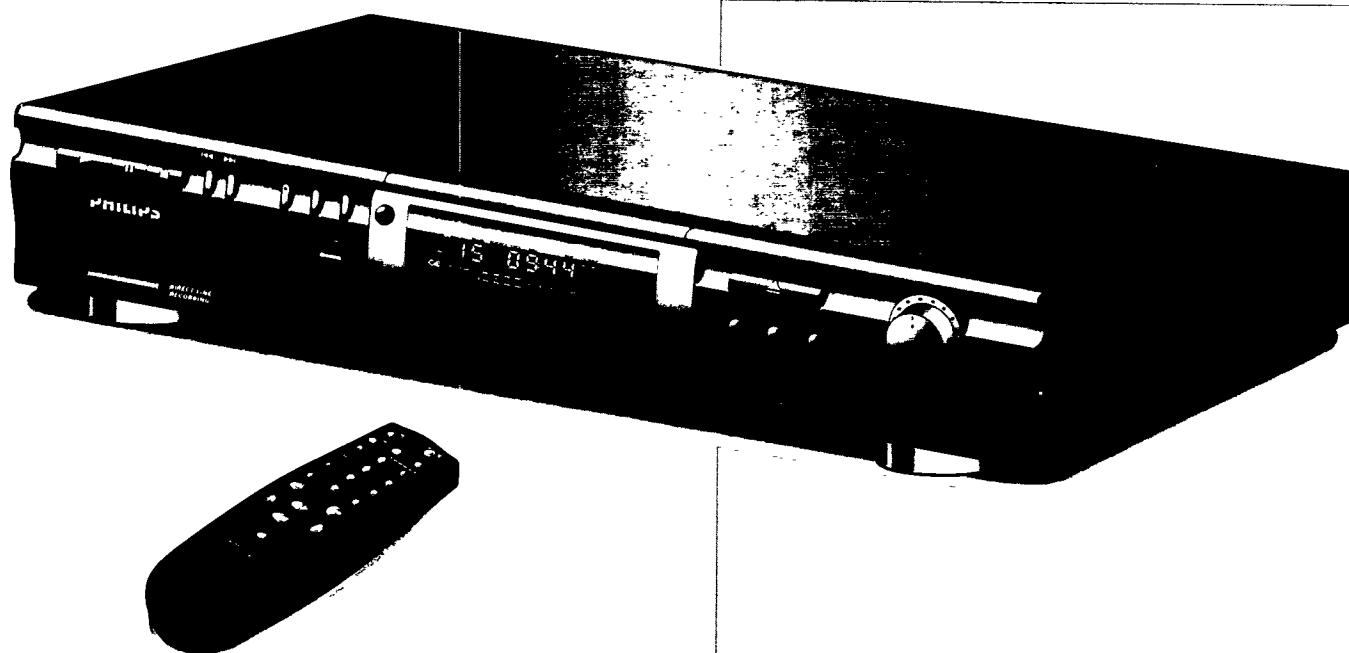

Instructions for use  
Mode d'emploi  
Instrucciones de manejo  
Bedienungsanleitung  
Gebruiksaanwijzing  
Istruzioni per l'uso  
Brugsanvisning  
Bruksanvisning  
Käyttöohje  
Manual de utilização  
Οδηγίες χρήσεως



# PHILIPS

# GENERAL INFORMATION

## DK

### Advarsel:

Usynlig laserudstråling ved åbning når sikkerhedsafbrydere er ude af funktion. Undgå udsættelse for stråling.

## S

### Varning!

Om apparaten används på annat sätt än i denna bruks-anvisning specificerats, kan användaren utsättas för osynlig laserstrålning, som överskrider gränsen för läserklass 1.

## SF

### Varoitus!

Laitteen käyttäminen muulla kuin tässä käyttöohjeessa mainitulla tavalla saattaa altistaa käyttäjän turvallisuusluokan 1 ylittävälle näkymättömälle lasersäteille.

## LASER SAFETY

This unit employs a laser. Only a qualified service person should remove the cover or attempt to service this device, due to possible eye injury.

**USE OF CONTROLS OR ADJUSTMENTS OR PERFORMANCE OF PROCEDURES OTHER THAN THOSE SPECIFIED HEREIN MAY RESULT IN HAZARDOUS RADIATION EXPOSURE OR OTHER UNSAFE OPERATION.**

**NEVER MAKE OR CHANGE CONNECTIONS WITH THE POWER SWITCHED ON.**



The CDR760 is in conformity with the EMC directive and low-voltage directive.

## LASER

Type	Semiconductor laser GaAlAs
Wave length	775~795 nm (at 25° C)
Output Power	2,5 mW (Read) 35 mW (Write)
Beam divergence	60 degree.

**CAUTION** INVISIBLE LASER RADIATION WHEN OPEN AVOID EXPOSURE TO BEAM

**VARO!** AVATTAESSA OLET ALTIINA NÄKYMÄTTÖMÄLLE LASER SÄTEILYLLE ÄLÄ KATSO SÄTEESEEN

**VARNING** OSYNLIG LASERSTRÅLNING NÄR DENNA DEL ÄR ÖPPNAD BETRAKTA EJ STRÅLEN

**ADVERSEL** USYNLIG LASERSTRÅLING VED ÅBNING. UNDGA UNSAETTELSE FOR STRÅLING

**DANGER** INVISIBLE LASER RADIATION WHEN OPEN AVOID DIRECT EXPOSURE TO BEAM

**VORSICHT** INSICHTBARE LASERSTRAHLUNG WENN ABDECKUNG GEÖFFNET NICHT DEM STRAHL AUSSETZEN

**CLASS 1  
LASER PRODUCT**

**LUOKAN I  
LASERLAITE**

**KLASS 1  
LASERAPPARAT**

## For Customer Use:

Read carefully the information located at the back plate of your CD-Recorder and enter below the Serial N°.  
Retain this information for future reference.

Model N° .....CDR760.....

Serial N° .....

## CONTENTS

English .....	4	<b>English</b>
Français.....	19	<b>Français</b>
Español.....	37	<b>Español</b>
Deutsch .....	53	<b>Deutsch</b>
Nederlands .....	71	<b>Nederlands</b>
Italiano.....	87	<b>Italiano</b>
Svenska .....	103	<b>Svenska</b>
Dansk .....	119	<b>Dansk</b>
Suomi.....	135	<b>Suomi</b>
Português .....	151	<b>Português</b>
Έλληνικά .....	167	<b>Ελληνικά</b>

## Πίνακας περιεχομένων

### ΓΕΝΙΚΕΣ ΠΛΗΡΟΦΟΡΙΕΣ

Τεχνικά στοιχεία.....	167
Δίσκος εγγραφής.....	168
Δίσκος αναπαραγωγής.....	168
Συντήρηση.....	168
Εξαρτήματα.....	168

### ΧΕΙΡΙΣΤΗΡΙΑ ΚΑΙ ΣΥΝΔΕΣΕΙΣ

Χειριστήρια στην μπροστινή πλευρά.....	169
Συνδέσεις στο πίσω μέρος.....	169

### ΚΑΝΤΡΑ ΕΝΔΕΙΞΕΩΝ

Επεξήγηση των ενδείξεων.....	170
Μηνύματα στο καντράν.....	170

### ΕΓΚΑΤΑΣΤΑΣΗ

Γενικές συνδέσεις.....	171
Αναλογικές συνδέσεις.....	171
Ομοαξονικές ψηφιακές συνδέσεις.....	172
Οπτικές ψηφιακές συνδέσεις.....	172
Τροφοδοσία.....	173
Τοποθέτηση των μπαταριών στο τηλεχειριστήριο.....	173

### ΤΗΛΕΧΕΙΡΙΣΤΗΡΙΟ & ΤΟΠΟΘΕΤΗΣΗ ΔΙΣΚΩΝ

Εντολές από το τηλεχειριστήριο.....	174
Τοποθέτηση δίσκων.....	174

### ΕΓΓΡΑΦΗ

Συστάσεις σχετικά με την εγγραφή.....	175
Ψηφιακή εγγραφή - ασύγχρονη.....	175
Συγχρονισμένη ψηφιακή εγγραφή - CD SYNC.....	176
Αναλογική εγγραφή.....	177
Ολοκλήρωση δίσκων CD-R και CD-RW.....	178
Επανεγγραφή σε δίσκους CD-RW.....	178

### ΣΒΥΣΙΜΟ ΚΑΙ ΠΑΙΞΙΜΟ

Σβύσιμο ενός δίσκου CD-RW.....	179
Παίξιμο ενός δίσκου CD.....	179

### ΠΑΙΞΙΜΟ

Επιλογή ενός τραγουδιού ή ψάξιμο.....	180
Παίξιμο δίσκου.....	180
Επανάληψη του δίσκου, τραγουδιού ή του προγραμματισμού.....	180
Προγραμματισμός.....	181

### ΠΡΟΒΛΗΜΑΤΑ & ΕΠΙΛΥΣΗ

Επίλυση προβλημάτων.....	181
Πρόγραμμα διάγνωσης.....	182

## Καλώς ήρθατε!

Σας ευχαριστούμε για την αγορά αυτής της συσκευής εγγραφής δίσκων της Φίλιπς.

Στην δεκαετία του '80 η Φίλιπς ανακάλυψε ένα νέο σύστημα ήχου το CD. Το CD σας «έβαζε» στον ψηφιακό ήχο και πρόσθεσε στην ηχητική απόλαυση.

Η τεχνολογία του CD προσφέρει μεγάλη αντίθετη (απόσταση) μεταξύ των ηχηρών και των ήσυχων περασμάτων στην μουσική με τέλειο διαχωρισμό καναλιών. Η Φίλιπς προχώρησε ακόμη, περισσότερο στην τεχνολογία του CD και το αποτέλεσμα είναι το CD εγγραφής.

Μετά τη δυνατότητα μιας εγγραφής (CD-Recordable) και επανεγγραφής (CD-ReWritable) μπορείτε να εγγράφετε, παίζετε και σβήνετε του δικούς σας υψηλής ποιότητας ήχου δίσκους CD με μόνον περιορισμό τον κανονισμό περί προστασίας της πνευματικής ιδιοκτησίας. Επίσης μπορείτε να παίζετε όλους τους γραμμένους δίσκους ήχου CD καθώς επίσης και του συνδυασμένους δίσκους CD όπως CD Extra.

*Επιτρέπεται να κάνετε εγγραφές μόνο για προσωπική σας χρήση.*

*Απαγορεύεται να αντιγράφετε υλικό που προστατεύεται από τη νομοθεσία περί προστασίας της πνευματικής ιδιοκτησίας συμπεριλαμβανομένων ηλεκτρονικών προγραμμάτων, φιλμ, εγγράφων, τηλεοπτικών εικόνων και ήχου χρησιμοποιώντας τη συσκευή αυτή.*

### Τεχνικά χαρακτηριστικά

Ψηφιακή απόκριση συχνότητας.....	0 Hz-22.050Hz
Αναπαραγωγή S/N.....	100 dB
Δυναμικό πεδίο αναπαραγωγής.....	95 dB
Ολική αρμονική παραμόρφωση αναπαραγωγής.....	0.0056%-85dB
Εγγραφή S/N (αναλογική).....	90db
Εγγραφή S/N (ψηφιακή).....	ισοδύναμη με τη πηγή
Δυναμικό πεδίου εγγραφής.....	92 dB
Ολική αρμονική παραμόρφωση εγγραφής.....	0.0056%-85dB
Ψηφιακή ομοαξονική είσοδος (IEC958).....	44.1kHz±100 ppm
Ψηφιακή οπτική είσοδο (IEC958).....	44.1kHz±100 ppm
Αναλογική είσοδο (μετρητής στάθμης).....	500 mVrms/50KΩ=0dB
Έξοδος ήχου.....	2VRms ± 2dB
Ψηφιακή ομοαξονική έξοδος.....	0.5Vpp/75Ω
Ακουστικό.....	0-5V Rms/8-2000 Ω
Διαστάσεις.....	435x305x88mm
Βάρος.....	4 kg
Κατανάλωση ισχύος.....	15 W
Θερμοκρασία λειτουργίας.....	5-35 °C
Τροφοδοσία.....	AC 220-240 V

# ΓΕΝΙΚΕΣ ΠΛΗΡΟΦΟΡΙΕΣ

## Δίσκοι για εγγραφή

Για την εγγραφή (μουσικής μόνο) πρέπει να χρησιμοποιείτε ειδικούς δίσκους ήχου, οι οποίοι φέρουν τα παρακάτω σήματα, και για τους οποίους έχουν καταβληθεί τα δικαιώματα πνευματικής ιδιοκτησίας σε μερικές χώρες.

Με τη συσκευή αυτή μπορείτε να χρησιμοποιήσετε τους παρακάτω 2 τύπους δίσκων.

- **CD - Audio Recordable (CD-R)**: οι δίσκοι αυτοί μπορούν να εγγραφούν πλήρως και να ολοκληρωθούν και να παίζονται σε όλες τις συσκευές CD-Players και CD-Recorders.



- **CD - Audio Rewritable (CD-RW)** μπορούν να εγγράφονται σβήνονται και να ξαναγράφονται εκατοντάδες φορές όταν ολοκληρωθούν, μπορούν να παίζονται σε συσκευές CD-RW, που είναι συμβατές με CD Players και Recorders.



Κατά το 1999 οι περισσότερες συσκευές Philips CD και Recorders θα είναι συμβατές με CD-RW

## Δίσκοι για αναπαραγωγή

Με τη συσκευή αυτή μπορείτε να παίζετε:

- Όλους τους γραμμένους δίσκους CD και συνδιασμένους δίσκους CD, όπως CD Extra.
- Όλους τους δίσκους ήχου Audio CD-R και Audio CD-RW.

**Σημείωση:** Οι δίσκοι CD-R που γράφτηκαν με H/Y μπορούν να χρησιμοποιούνται μόνον αν έχουν εγγραφεί σύμφωνα με το πρότυπο ήχου (IEC 958; τμήμα καταναλωτή). Μόνο απλής εγγραφής.

## Συντήρηση

Για εγγραφή είναι σημαντικό να χρησιμοποιείτε δίσκους που δεν έχουν σκόνη ή γρατζουνιές.

Για τον καθαρισμό του δίσκου CD καθαρίστε τον με ένα μαλακό πανί που δεν αφήνει χνούδια κινώντας το σε ευθεία γραμμή από το κέντρο προς τα άκρα. Μη χρησιμοποιείτε υλικά καθαρισμού διότι μπορεί να προκληθεί βλάβη στο δίσκο. Γράφτετε μόνον στην τυπωμένη επιφάνεια του δίσκου CD-R ή CD-RW χρησιμοποιώντας ένα μαλακό μαρκαδόρο.

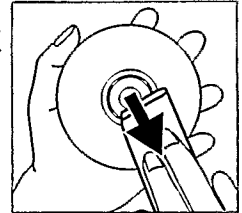

Καθαρίζετε τη συσκευή CD-Recorder με ένα μαλακό ελαφρά υγρό πανί που δεν αφήνει χνούδια. Μη χρησιμοποιείτε υλικά καθαρισμού γιατί μπορεί να διαβρώσουν την επιφάνειά του.



Μην αφήνετε ποτέ τους δίσκους CD, τη συσκευή CD Recorder ή τις μπαταρίες εκτεθειμένες στην υγρασία, βροχή, σκόνη ή υπερβολική θερμότητα (που προκαλείται από θερμαντικές συσκευές ή τον ήλιο).

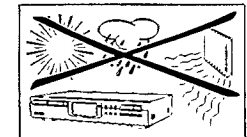

Αν η συσκευή CD Recorder δεν μπορεί να διαβάσει τον δίσκο CD σωστά, χρησιμοποιείστε ένα κοινό δίσκο καθαρισμού για να καθαρίσετε τον φακό πριν πάτε τη συσκευή CD Player για επισκευή. Άλλοι τρόποι καθαρισμού μπορεί να καταστρέψουν τους φακούς. Διατηρείτε πάντοτε το συρταράκι κλειστό για να μη μαζεύεται σκόνη στους φακούς.

Οι φακοί μπορεί να θαμπώσουν αν μεταφέρετε γρήγορα το CD Recorder από κρύο σε ζεστό μέρος, οπότε το παίξιμο του δίσκου CD θα είναι αδύνατο. Σ' αυτή την περίπτωση περιμένετε λίγο μέχρι να εξατμιστεί η θαμπάδα.

## Εξαρτήματα

- 2 αναλογικά καλώδια ήχου (με κόκκινα και άσπρα βύσματα)
- 1 ψηφιακό ομοαξονικό καλώδιο (με μαύρα βύσματα)
- Καλώδιο ρεύματος
- 2 μπαταρίες
- Τηλεχειριστήριο
- Εγγύηση

## ΠΛΗΚΤΡΑ ΚΑΙ ΣΥΝΔΕΣΕΙΣ

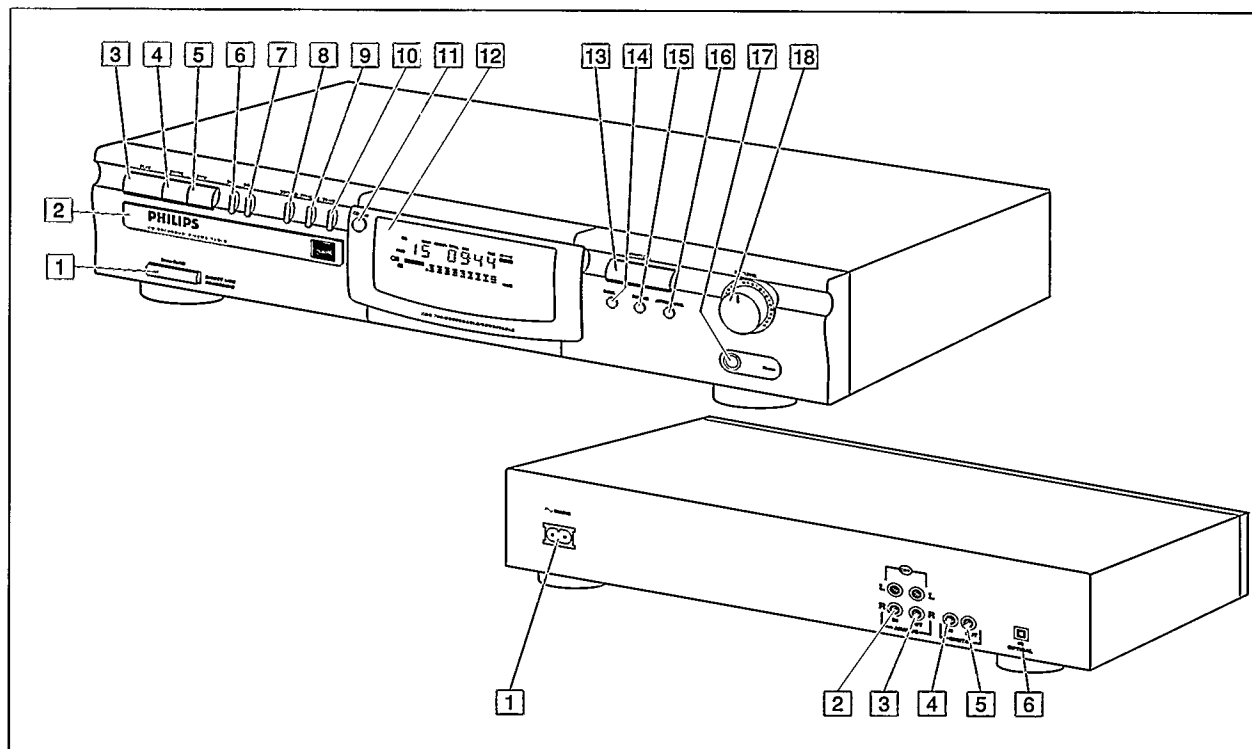

### Πλήκτρα στην εμπρόσθια πλευρά της συσκευής

- 1 **ON/OFF** . . . . διακόπτης λειτουργίας ON/OFF του CD Recorder
- 2 Συρταράκι του δίσκου
- 3 **PLAY** ► . . . . έναρξη της αναπαραγωγής ή εγγραφής
- 4 **PAUSE** ■ . . . διακοπή αναπαραγωγής
- 5 **STOP** ■ . . . . σταμάτημα
- 6 ◀◀ . . . . . επιλογή προηγούμενου τραγουδιού/αναζήτηση προς τα πίσω
- 7 ▶▶ . . . . . επιλογή επόμενου τραγουδιού/αναζήτηση προς τα εμπρός
- 8 **RECORD** . . . . εγγραφή
- 9 **FINALIZE** . . . ολοκλήρωση της λειτουργίας εγγραφής
- 10 **ERASE** . . . . σβήσιμο εγγραφής
- 11 **CD-SYNC** . . . συγχρονισμένη εγγραφή (αυτόματη έναρξη κατά της εγγραφής)
- 12 **DISPLAY** (καντράν ενδείξεων)
- 13 **OPEN/CLOSE** ανοίγει/κλείνει το συρταράκι του δίσκου
- 14 **DISPLAY** . . . επιλογή ενδείξεων
- 15 **SOURCE** . . . επιλογή ψηφιακή ή αναλογική εισόδου
- 16 **AUTO/MANUAL** επιλογή τραγουδιού αυτόματα/χειροκίνητα
- 17 **PHONES** . . . γποδοχή ακουστικών
- 18 **REG LEVEL** . . ρύθμιση επιπέδου εγγραφής (αναλογική)

### Συνδέσεις στην πίσω πλευρά

- 1 Σύνδεση στην τάση
- 2 **ANALOG IN** . . . . σύνδεση στην έξοδο γραμμής ενισχυτή (αριστερή και δεξιά)
- 3 **ANALOG OUT** . . . σύνδεση στην είσοδο γραμμής ενισχυτή (αριστερή και δεξιά)
- 4 **DIGITAL IN** . . . . σύνδεση στην ψηφιακή ομοαξονική έξοδο CD Player.
- 5 **DIGITAL OUT** . . . σύνδεση στη ψηφιακή ομοαξονική είσοδο π.χ. ενισχυτή ή συσκευής εγγραφής.
- 6 **OPTICAL IN** . . . . σύνδεση στην ψηφιακή οπτική έξοδο CD Player.

## Καντράν ενδείξεων

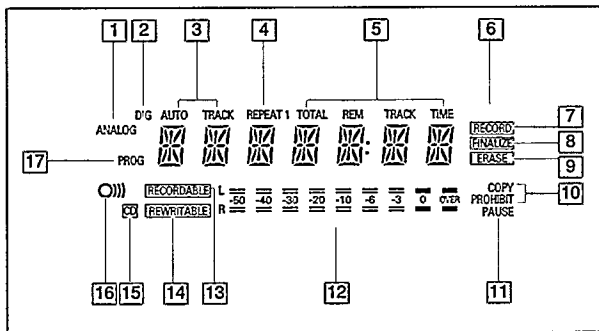

- 1 **ANALOG** ..... επιλέγεται αναλογική είσοδος
- 2 **DIG** ..... ανάβει όταν επιλέγεται ψηφιακή είσοδος και αναβοσβήνει όταν η ψηφιακή είσοδος δεν είναι σωστή.
- 3 **AUTO TRACK** .... αύξηση αριθμού τραγουδιού
- 4 **REPEAT (1)** ..... ενεργοποίηση της λειτουργίας επανάληψη κατά την αναπαραγωγή.
- 5 Αριθμός και χρόνος τραγουδιού
- 6 **CD-SYNC** ..... ενεργοποίηση συγχρονισμένης εγγραφής
- 7 **RECORD** ..... ανάβει κατά την εγγραφή και αναβοσβήνει σε κατάσταση αναμονής για εγγραφή (stand by).
- 8 **FINALIZE** ..... ανάβει κατά τη λειτουργία ολοκλήρωσης του δίσκου και αναβοσβήνει σε κατάσταση αναμονής για ολοκλήρωση του δίσκου (standby)
- 9 **ERASE** ..... ανάβει κατά το σβήσιμο της εγγραφής και αναβοσβήνει σε κατάσταση αναμονής για το σβήσιμο (standby)
- 10 **COPY PROHIBIT** .. ανάβει όταν προσπαθήσετε να κάνετε ψηφιακή εγγραφή που απαγορεύεται.
- 11 **PAUSE** ..... ενεργοποίηση της προσωρινής διακοπής
- 12 Γραμμή επιπέδου εγγραφής/αναπαραγωγής (αναλογική)
- 13 **RECORDABLE** ... τοποθέτηση μη ολοκληρωμένου δίσκου
- 14 **REWRITABLE** .... τοποθέτηση δίσκου CD-RW
- 15 **CD** ..... τοποθέτηση δίσκου CD (γραμμένου δίσκου CD ή ολοκληρωμένου δίσκου CD-R ή CD-RW).
- 16 ..... ενεργοποίηση τηλεχειριστηρίου
- 17 **PROG** ..... προγραμματισμένη αναπαραγωγή

## Μηνύματα στο καντράν

Τα παραπάνω μηνύματα μπορεί να εμφανιστούν στο καντράν για καθοδήγησή σας.

- REPEATING** .....ανάγνωση πληροφοριών δίσκου  
**OPC** ..... διαβάθμιση ισχύος σε εξέλιξη για καλύτερη εγγραφή  
**OPEN** .....το συρταράκι ανοίγει  
**CLOSE** .....το συρταράκι κλείνει  
**NO DISC** .....δεν υπάρχει δίσκος στο συρταράκι ή ο δίσκος δεν μπορεί να διαβαστεί.  
**UPDATE** .....ενημέρωση του πίνακα περιεχομένων του δίσκου.  
**ERROR** .....λάθος κατά την εγγραφή  
**RECOVER** .....κατά τη διάρκεια της διαδικασίας επανάκτησης  
**WAIT** .....διακοπή εγγραφής (για 4 δευτερόλεπτα)  
**SYNC** .....κατά την αναμονή για συγχρονισμένη εγγραφή (standby)  
**TRACK** .....κατά την αναμονή για σβήσιμο τραγουδιού (stand by)  
**DISC** .....κατά την αναμονή για σβήσιμο του δίσκου (stand by)  
**SERVICE** .....ο αυτοέλεγχος απέτυχε  
**OPERATE** .....η λειτουργία OPC δεν πέτυχε. Η περαιτέρω εγγραφή είναι αδύνατη.  
**FULL** .....το πρόγραμμα είναι πλήρες  
**CD FULL** .....δεν έχει απομείνει άλλος χώρος για εγγραφή στο δίσκο  
**EMPTY** .....δεν υπάρχουν εγγραφές στο δίσκο. Η ολοκλήρωση του δίσκου είναι αδύνατη.  
**NO AUDIO** .....(αναβοσβήνει) δεν έχει τοποθετηθεί δίσκος ήχου ή δεν μπορεί να διαβάσει τα δεδομένα.  
**FINAL** .....η λειτουργία διαβάθμιση ισχύος (OPC) έχει εκτελεσθεί 96 φορές, ολοκληρώστε τον δίσκο.  
**CORRECT** .....επιλογή ψηφιακής ομοαξονικής εισόδου  
**OPTICAL** .....επιλογή ψηφιακής οπτικής εισόδου  
**SHUFFLE** .....κατά τη λειτουργία SHUFFLE  
**RE-DISC** .....η διαδικασία επανάκτησης του δίσκου τελείωσε. Η ολοκλήρωση του δίσκου είναι αδύνατη.  
**TOE** .....αναβοσβήνει σε κατάσταση αναμονής μη ολοκληρωμένου δίσκου (stand by), ανάβει όταν ο δίσκος δεν είναι ολοκληρωμένος.  
**INPUT** .....κατά την επιλογή της εισόδου (INPUT) για λειτουργία CD-SUNC).  
**ANALOG** .....επιλογή αναλογικής εισόδου (INPUT)

## Συνδέσεις γενικά

Για εγγραφή το CD Recorder έχει τις παρακάτω εισόδους (inputs):

- Ψηφιακή οπτική είσοδος (input)
- Ψηφιακή ομοαξονική είσοδος (input)
- Αναλογική είσοδος (input)

Για αναπαραγωγή το CD Recorder έχει τις παρακάτω εξόδους (output):

- Ψηφιακή οπτική έξοδος (output)
- Αναλογική έξοδος (output)

Οι συνδέσεις που μπορείτε να κάνετε εξαρτώνται από τις δυνατότητες της συσκευής σας ήχου. Παρακαλούμε συμβουλευτείτε πρώτα τις οδηγίες χρήσεως της συσκευής σας ήχου.

Οι εγγραφές που γίνονται από ψηφιακή συσκευή (CD Player) μέσω ψηφιακής οπτικής ή ψηφιακής ομοαξονικής σύνδεσης παρέχουν υπέροχη απόδοση ήχου και λειτουργικότητα (π.χ. αυτόματη εύρεση τραγουδιού). (Η ψηφιακή οπτική σύνδεση είναι λιγότερη ευαίσθητη σε εξωτερικές διαταραχές).

Αν η σύσκευή σας δεν έχει δυνατότητες ψηφιακών συνδέσεων ο ψηλής ποιότητας αναλογικός - ψηφιακός - μετατροπέας του CD Recorder εξασφαλίζει πάρα πολύ καλή απόδοση ήχου όταν οι εγγραφές γίνονται από αναλογική είσοδο (INPUT).

Η αναπαραγωγή μέσω της ψηφιακής ομοαξονικής εξόδου (OUTPUT) του CD Recorder εξασφαλίζει υπέροχη απόδοση ήχου.

Αν η συσκευή σας δεν έχει δυνατότητες ψηφιακών συνδέσεων ο υψηλής ποιότητας ψηφιακός - αναλογικός - μετατροπέας του CD Recorder εξασφαλίζει πάρα πολύ καλή ποιότητα ήχου μέσω της αναλογικής εξόδου (OUTPUT).

Συνιστούμε να κάνετε ψηφιακές και αναλογικές συνδέσεις. Με αυτό τον τρόπο θα μπορείτε πάντοτε να κάνετε αναλογικές εγγραφές όταν η ψηφιακή εγγραφή δεν είναι δυνατή.

Παρακάτω περιγράφουμε τους πιο κοινούς τρόπους σύνδεσης του CD Recorder. Αν τυχόν έχετε δυσκολίες με τις συνδέσεις μπορείτε πάντοτε να ζητάτε οδηγίες από την εταιρεία μας.

## Αναλογικές συνδέσεις

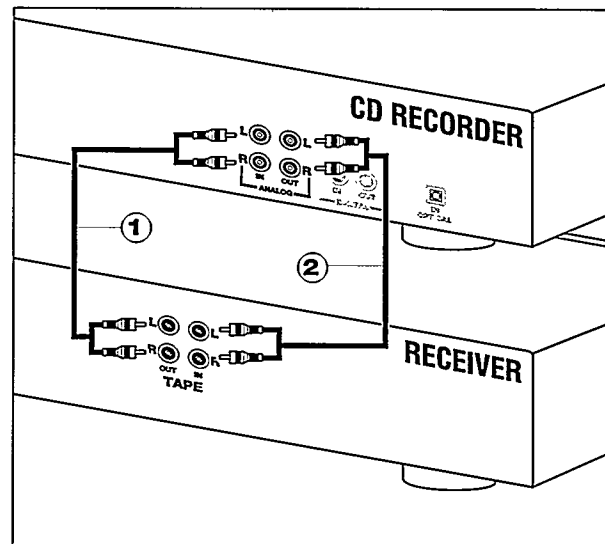

Χρησιμοποιείτε τα καλώδια ήχου που παρέχονται. Συνδέστε τα κόκκινα βύσματα στις υποδοχές R και τα άσπρα βύσματα στις υποδοχές.

1. Για εγγραφή, συνδέστε το καλώδιο 1 μεταξύ των ① υποδοχών ANALOG IN στο CD recorder και των υποδοχών LINE ή TAPE OUT στον ενισχυτή.

*Σημείωση:* Για εγγραφή κατευθείαν από το CD Player η αναλογική είσοδος (INPUT) του CD Recorder πρέπει να συνδεθεί με την αναλογική έξοδο (OUTPUT) του CD Player.

2. Για αναπαραγωγή, συνδέστε το καλώδιο 2 μεταξύ των ② υποδοχών ANALOG OUT του CD Recorder και των υποδοχών (INPUT) του ενισχυτή π.χ. TAPE IN, CD-R ή AUX.

*Σημείωση:* Μη χρησιμοποιείτε ποτέ την είσοδο PHONO



# ΕΓΚΑΤΑΣΤΑΣΗ

## Ομοαξονικές ψηφιακές συνδέσεις

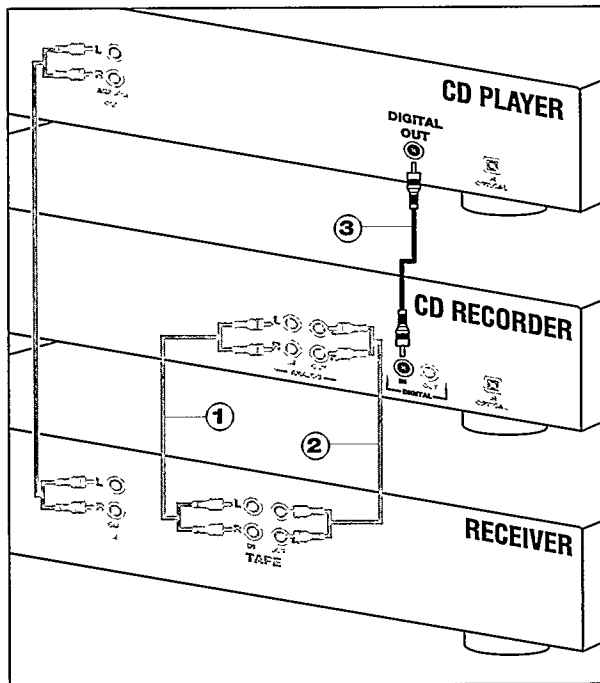

Χρησιμοποιείτε το καλώδιο με τα μαύρα βύσματα που παρέχεται.

1. Για εγγραφή, συνδέστε το καλώδιο ③ μεταξύ της υποδοχής DIGITAL IN στο CD recorder και την υποδοχή DIGITAL OUT στο CD Player.

*Σημείωση:* Το CD Recorder είναι εφοδιασμένο με ομοαξονική ψηφιακή έξοδο (OUTPUT). Η έξοδος αυτή μπορεί να χρησιμοποιηθεί για ψηφιακή παραγωγή.

## Οπτικές ψηφιακές συνδέσεις

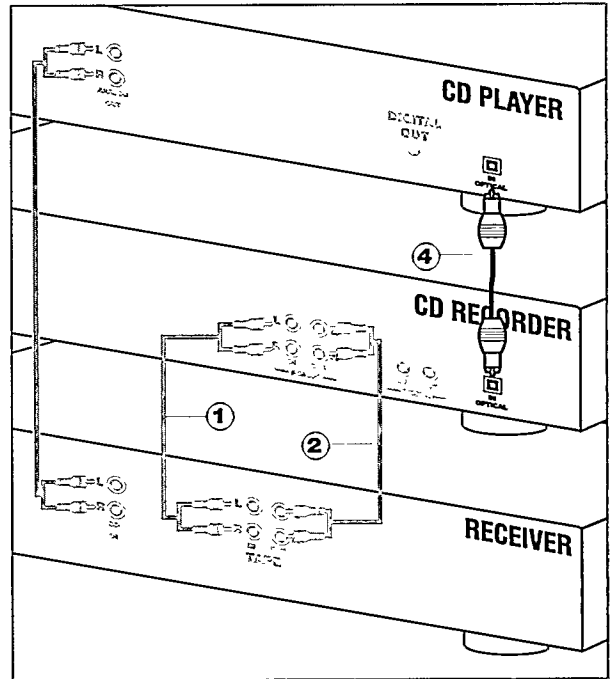

1. Βγάλτε τα καπάκια προστασίας από τις οπτικές ψηφιακές συνδέσεις (συνιστούμε φυλάξετε τα καπάκια).

2. Για εγγραφή, συνδέστε το καλώδιο οπτικών ινών ④ μεταξύ της οπτικής ψηφιακής εισόδου (INPUT) του CD Recorder και της οπτικής ψηφιακής εξόδου (OUTPUT) του CD Player.

*Σημείωση:* Για αναπαραγωγή η ομοαξονική ψηφιακή έξοδος (OUTPUT) ή η αναλογική έξοδος (OUTPUT) πρέπει να συνδεθεί με ενισχυτή.

## Τροφοδοσία

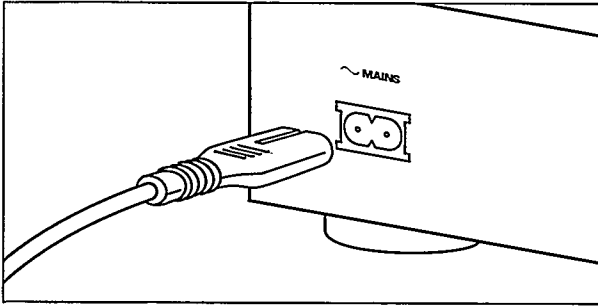

1. Συνδέστε το καλώδιο τάσεως που παρέχεται στην υποδοχή MAINS του CD Recorder και στην πρίζα του τοίχου.
2. Πιέστε τον διακόπτη λειτουργίας ON/OFF για να ανάψετε το CD Recorder.

### Σημείωση:

- Η συσκευή αλλάζει αυτομάτως στην τάση της περιοχής σας.
- Όταν η συσκευή είναι σβυστή (OFF) καταναλώνει λίγο ρεύμα. Αν θέλετε να την αποσυνδέσετε εντελώς από το ρεύμα, βγάλτε το φίς από την πρίζα του τοίχου.

## Τοποθέτηση του CD Recorder

- Τοποθετήστε το CD Recorder σε σταθερή επιφάνεια που δεν προκαλούνται κραδασμοί.
- Μη τοποθετήσετε το CD Recorder κοντά σε πηγή θερμάνσεως ή σε μέρος που θα είναι εκτεθειμένο στον ήλιο.
- Μη χρησιμοποιείτε το CD Recorder σε υπερβολικά υγρό περιβάλλον.
- Αν το τοποθετήσετε σε έπιπλο, αφήστε τουλάχιστον 2,5 εκ. ελεύθερο χώρο τριγύρω για καλό αερισμό

## Τοποθέτηση μπαταριών στο τηλεχειριστήριο

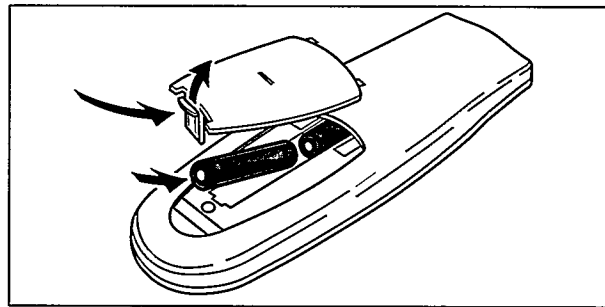

1. Ανοίξτε τον χώρο των μπαταριών
2. Τοποθετήστε 2 μπαταρίες (AAA, R03, ή UM-4, παρέχονται), όπως φαίνεται στην εικόνα.
3. Κλείστε τον χώρο των μπαταριών

**Σημείωση:** Συνιστούμε να χρησιμοποιείτε 2 μπαταρίες που είναι του ίδιου τύπου και ίδιας κατάστασης.

**Οι μπαταρίες περιέχουν χημικές ουσίες, γι' αυτό μη τις πετάτε σε χώρο που μολύνουν το περιβάλλον.**

# ΤΗΛΕΧΕΙΡΙΣΤΗΡΙΟ & ΤΟΠΟΘΕΤΗΣΗ ΔΙΣΚΩΝ

## Τηλεχειριστήριο

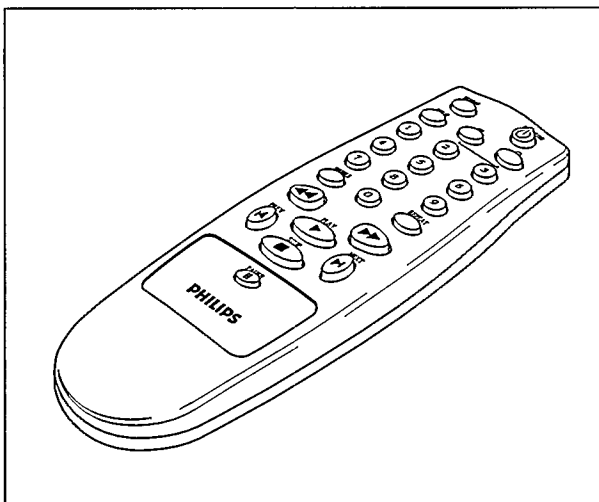

- PROGRAM** ..... προγραμματισμός αριθμών τραγουδιών
- DISPLAY** ..... επιλογή ενδείξεων καντράν
- Number keys 0 - 9** . Αριθμητικά πλήκτρα 0...9 για επιλογή αριθμού του τραγουδιού
- SHUFFLE** ..... για αναπαραγωγή των τραγουδιών δίσκου CD (RW) ή του προγραμματισμού σας με οποιαδήποτε σειρά.
- ◀◀** ..... για αναζήτηση προς τα πίσω
- PREVIOUS** ◀ ..... για επιλογή της αρχής προηγούμενου τραγουδιού
- STOP** ■ ..... Στοπ
- PAUSE** || ..... διακοπή αναπαραγωγής CD (RW)
- NEXT** ▶ ..... για επιλογή της αρχής επόμενου τραγουδιού
- PLAY** ▶ ..... έναρξη αναπαραγωγής CD (RW)
- ▶▶** ..... αναζήτηση προς τα εμπρός
- REPEAT** ..... επανάληψη αναπαραγωγής
- CD** ..... CDR 765 μόνον
- CD-R** ..... CDR 765 μόνον
- OPEN/CLOSE** ..... για να ανοίγει/κλείνει το συρταράκι του δίσκου.

Όταν πατάτε ένα πλήκτρο στο τηλεχειριστήριο ο δείκτης στο καντράν ανάβει.

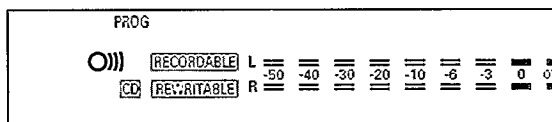

**Σημείωση:** Εκτός αν αναφέρεται διαφορετικά, τα πλήκτρα είναι στην εμπρόσθια πλευρά του CD Recorder. Αν υπάρχουν στο τηλεχειριστήριο μπορείτε επίσης να τα χρησιμοποιήσετε.

## Τοποθέτηση των δίσκων

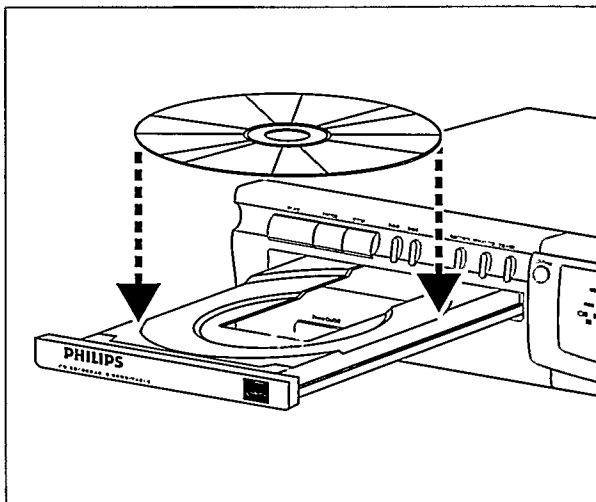

1. Πατήστε το πλήκτρο OPEN/CLOSE (6) για να ανοίξει το συρταράκι του δίσκου.
2. Τοποθετήστε τον δίσκο CD, CR-R ή CD-RW στην κατάλληλη υποδοχή με την ετικέτα από πάνω.

### ΣΗΜΑΝΤΙΚΟ

Για εγγραφή ο άγραφος δίσκος δεν πρέπει να έχει καθόλου σκόνη ή γρατζουνιές (βλέπε συντήρηση δίσκων σελ. 167).

3. Σπρώχτε απαλά το συρταράκι προς τα μέσα ή πατήστε το πλήκτρο OPEN/CLOSE για να κλείσει (βλέπε αναπαραγωγή δίσκου CD).

→ Το καντράν θα δείξει τον τύπο του δίσκου που τοποθετήσατε.

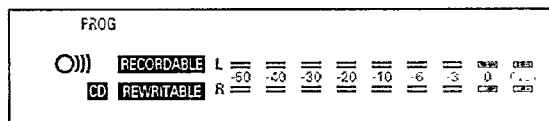

- Αν ο δίσκος CD-R είναι ολοκληρωμένος το καντράν θα δείξει **CD**.
- Αν ο δίσκος CD-RW είναι ολοκληρωμένος το καντράν θα δείξει **CD-REWRITABLE**.

Αν τοποθετήσετε άγραφο ή μερικώς γραμμένο δίσκο CD-R ή CD-RW το CD Recorder ρυθμίζει τον δίσκο για την καλύτερη εγγραφή.

Κατά τη διάρκεια της διαδικασίας ρύθμισης το καντράν θα δείξει πρώτα **OPC** και μετά τον αριθμό των τραγουδιών. Η ρύθμιση μπορεί να διαρκέσει 25 δευτερόλεπτα.

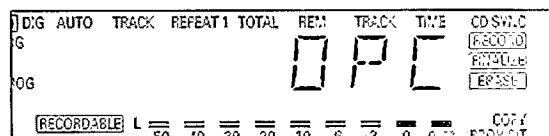

**Σημείωση:** Με το CD-Recorder μπορείτε να χρησιμοποιήσετε δίσκους ήχου (Audio CD) μόνον. Αν ο δίσκος δεν είναι Audio CD το καντράν θα δείξει **NO AUDIO**.

## Παρατηρήσεις για την εγγραφή

Θα δείτε γρήγορα πόσο εύκολο είναι να κάνετε τους δικούς σας δίσκους CD. Συνιστούμε να χρησιμοποιήσετε στην αρχή δίσκο CD-RW. Μπορείτε να κάνετε εγγραφή με τους παρακάτω 3 τρόπους:

- Ψηφιακή μη συγχρονισμένη εγγραφή
- Ψηφιακή συγχρονισμένη
- Αναλογική

- Η διαδικασία εγγραφής είναι ίδια για δίσκους CD-R ή CD-RW.
- Αν ο δίσκος είναι CD-RW και είναι ήδη ολοκληρωμένος πρέπει να τον σβήσετε πρώτα (σελ. 177).
- Αν ο δίσκος περιέχει ήδη εγγραφές, το CD Recorder ψάχνει να βρει αυτομάτως το τέλος του τελευταίου τραγουδιού για να αρχίσει την εγγραφή από το σημείο αυτό.
- Πρέπει να έχουν απομείνει τουλάχιστον 7 δευτερόλεπτα για εγγραφή στο δίσκο, διαφορετικά δεν μπορείτε να βάλετε τη συσκευή σε κατάσταση αναμονής για εγγραφή (stand by).
- Αν το καντράν δείξει COPY PROHIBIT, δεν μπορεί να γίνει ψηφιακή εγγραφή. Η εγγραφή δεν θα αρχίσει ή θα σταματήσει μετά από 4 δευτερόλεπτα.
- Το σύστημα SCMS (Serial Copy Management System = Σύστημα Διαχείρισης Σειριακής Αντιγραφής) του CD-Recorder επιτρέπει την ψηφιακή εγγραφή υπό ορισμένες προϋποθέσεις:
  - Το γραμμένο υλικό ψηφιακής πηγής δεν μπορεί να γραφεί πάλι ψηφιακά.
  - Η αναλογική εγγραφή είναι πάντοτε δυνατή
  - Ο αριθμός των εγγραφών από την αρχική είναι απεριόριστος.
- Σε ένα δίσκο μπορούν να γίνουν μέχρι 99 εγγραφές, ο ελάχιστος χρόνος κάθε εγγραφής είναι 4 δευτερόλεπτα.
- Μπορείτε να κάνετε ψηφιακές εγγραφές από δίσκους CD (ή άλλες πηγές με δειγματοληπτική συχνότητα εξόδου (output) 44.1 kHz +/- 100 ppm) μέσω της ψηφιακής εισόδου (input).

### Σημαντικό:

**Αν θέλετε να παίξετε τον γραμμένο δίσκο CD-R σε συνηθισμένο CD-Player, πρέπει να τον ολοκληρώσετε πρώτα. (Βλέπε ολοκλήρωση δίσκου). Οι ολοκληρωμένοι δίσκοι CD-RW μπορούν να παίζονται μόνον σε CD-Player που είναι συμβατά με CD-RW.**

## Ψηφιακή εγγραφή - μη συγχρονισμένη

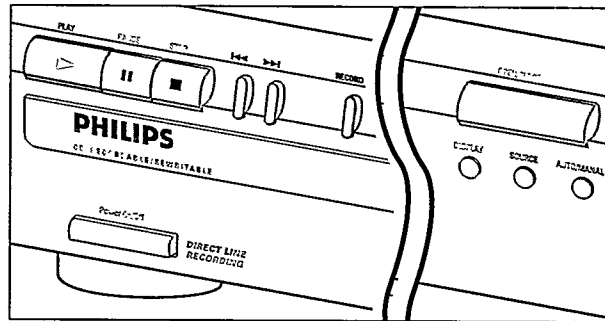

### Προετοιμασία για ψηφιακή εγγραφή.

1. Βεβαιωθείτε ότι ο δίσκος δεν έχει καθόλου γρατζουνιές ή σκόνες.

2. Πατήστε το πλήκτρο SOURCE επαναληπτικά μέχρι (ανάλογα με την ψηφιακή σύνδεση που κάνατε):

→ DIG COAXIAL ή DIG OPTICAL να εμφανιστεί στο καντράν.

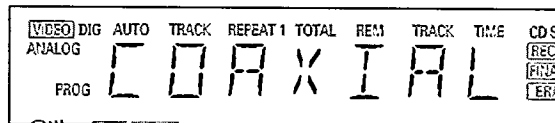

3. Πιέστε το πλήκτρο AUTO/MANUAL για να επιλέξετε μεταξύ αυτόματης ή χειροκίνητης αρίθμησης των εγγραφών.

→ Αν επιλέξετε AUTO θα εμφανιστεί AUTO TRACK στην οθόνη.

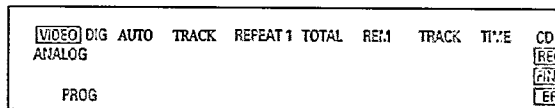

- AUTO: Κατά την αυτόματη λειτουργία οι αριθμοί των τραγουδιών εισάγονται αυτόματα από το υλικό της ψηφιακής πηγής.
- MANUAL: Κατά τη χειροκίνητη λειτουργία μπορείτε να εισάγετε αριθμούς τραγουδιών πατώντας πλήκτρο ►► (ελάχιστο μήκος εγγραφής 4 δευτερόλεπτα). (Αυτό μπορεί να γίνει επίσης και κατά την αυτόματη λειτουργία).
- Μπορείτε να αλλάξετε τους αριθμούς των τραγουδιών μετά την εγγραφή.

**Σημείωση:** Η αυτόματη λειτουργία (AUTO) είναι δυνατή μόνον σε συσκευές ήχου που έχουν ψηφιακό σήμα εξόδου (OUTPUT) σύμφωνα με το πρότυπο IEC 958.

# ΕΓΓΡΑΦΗ

## Έναρξη ψηφιακής εγγραφής

1. Με το CD Recorder σταματημένο πατήστε το πλήκτρο RECORD για να περάσει η συσκευή στη λειτουργία αναμονής για εγγραφή (stand by).  
→ Η ένδειξη RECORD αναβοσβήνει

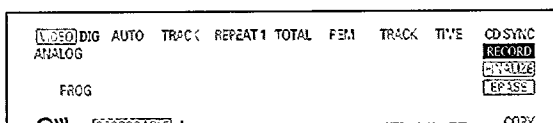

- Αν η ένδειξη DIG αναβοσβήνει επίσης η ψηφιακή σύνδεση δεν είναι σωστή.
- 2. Για να ξεκινήσει η εγγραφή, πατήστε το πλήκτρο PLAY και αμέσως ξεκινήστε την πηγή (από το STOP).  
→ RECORD ανάβει συνεχώς. Ο αριθμός του τραγουδιού και ο χρόνος που έχει γραφεί εμφανίζονται στο καντράν.
- Για εγγραφή παύσης 3 δευτερολέπτων στην αρχή του τραγουδιού, πιέστε το πλήκτρο PAUSE.
- Για να δείτε τον χρόνο εγγραφής που απομένει πατήστε το πλήκτρο DISPLAY. (Αυτό μπορεί να γίνει επίσης κατά τη διάρκεια της εγγραφής).
- 3. Για να σταματήσετε την εγγραφή, πατήστε το πλήκτρο STOP στο CD-Recorder.  
→ RECORD σβήνει
- Για να διακόψετε την εγγραφή, πιέστε το πλήκτρο PAUSE.  
→ RECORD αρχίζει να αναβοσβήνει. Για να συνεχίσετε την εγγραφή προχωρήστε από το παραπάνω βήματα.

Μετά την εγγραφή το καντράν θα δείξει **WIPART** για μερικά δευτερόλεπτα.

## Συγχρονισμένη ψηφιακή εγγραφή - CD-SYNC

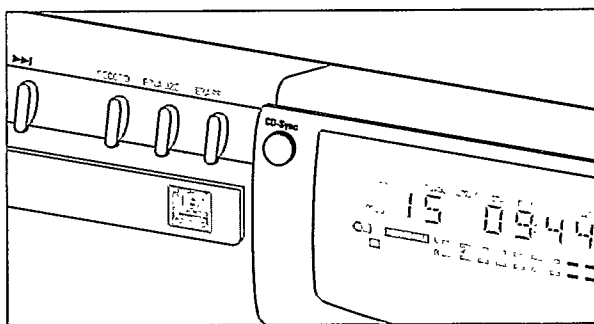

### Προετοιμασία για συγχρονισμένη ψηφιακή εγγραφή

Με το πλήκτρο CD-SYNC μπορείτε να κάνετε γρήγορη και εύκολη ψηφιακή εγγραφή δίσκου CD. Οι αυξήσεις των αριθμών των τραγουδιών εντοπίζονται αυτόματα από το υλικό της ψηφιακής πηγής. Οι αυξήσεις των αριθμών των τραγουδιών δεν μπορούν να προστεθούν χειροκίνητα.

1. Βεβαιωθείτε ότι ο δίσκος δεν έχει καθόλου γρατζουνιές ή σκόνη.
2. Πατήστε το πλήκτρο SOURCE επαναληπτικά μέχρι (ανάλογα με τη σύνδεση που έχετε κάνει):  
→ **DIG COAXIAL** ή **DIG OPTICAL** να εμφανιστεί στο καντράν.

### Έναρξη συγχρονισμένης ψηφιακής εγγραφής

1. Με το CD-Recorder σταματημένο, πατήστε το πλήκτρο CD-SYNC.  
→ Στο καντράν εμφανίζεται **CD-SYNC & SYNC**. Μετά από λίγο αρχίζει να αναβοσβήνει η ένδειξη RECORD.

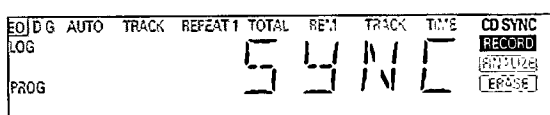

- Αν η ένδειξη DIG αναβοσβήνει επίσης, η ψηφιακή σύνδεση δεν είναι σωστή.
- 2. Για να αρχίσετε την εγγραφή, πιέστε το πλήκτρο PLAY στην ψηφιακή πηγή.  
→ Το CD-Recorder αρχίζει αυτόματα να γράφει και η ένδειξη RECORD ανάβει συνεχώς. Ο αριθμός του τραγουδιού και ο χρόνος εγγραφής που έχει περάσει εμφανίζονται στο καντράν.
- Αν όμως ξεκινήσετε την πηγή κατά τη διάρκεια του τραγουδιού, η εγγραφή CD-SYNC αρχίζει στην αρχή του επόμενου τραγουδιού.
- Για να ελέγξετε τον χρόνο εγγραφής που απομένει, πατήστε το πλήκτρο DISPLAY. (Αυτό μπορεί να γίνει κατά τη διάρκεια της εγγραφής).
- 3. Για να σταματήσετε την εγγραφή, πατήστε το πλήκτρο STOP στο CD-Recorder.  
→ Οι ενδείξεις **CD-SYNC** και **RECORD** θα σβήσουν.

- Για να διακόψετε την εγγραφή, πατήστε το πλήκτρο PAUSE.
- **RECORD** αρχίζει να αναβοσβήνει για να συνεχίσει την εγγραφή. Για να ξεκινήσετε πάλι, πιέστε PLAY στο CD-R.

Μετά την εγγραφή το καντράν θα δείξει **UPDATE** για μερικά δευτερόλεπτα.

**Σημείωση:** Το CD-Recorder θα αρχίσει μόνον αφού αναγνωρίσει ψηφιακό σήμα. Αν και ο χρόνος αναγνώρισης είναι λιγότερος από 200 milliseconds, η αρχή της μουσικής μπορεί για μερικές φορές να μη γραφεί. Αν συμβεί αυτό μπορείτε να αρχίσετε την εγγραφή χειροκίνητα (βλέπε ψηφιακή εγγραφή - συγχρονισμένη).

## Αναλογική εγγραφή

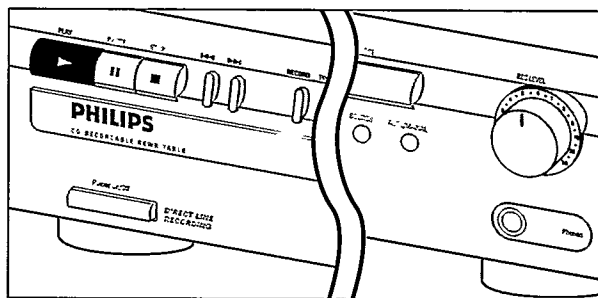

Κάνετε αναλογική εγγραφή μόνον αν η ψηφιακή εγγραφή δεν είναι δυνατή.

### Προετοιμασία για αναλογική εγγραφή

1. Βεβαιωθείτε πρώτα ότι ο δίσκος δεν έχει καθόλου γρατζουνιές ή σκόνη.
2. Πατήστε το πλήκτρο SOURCE επαναληπτικά μέχρι:
  - η ένδειξη **ANALOG** να εμφανιστεί στο καντράν.

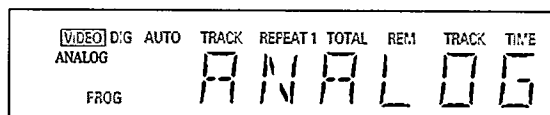

3. Πατήστε AUTO/MANUAL για να επιλέξετε μεταξύ της αυτόματης και χειροκίνητης λειτουργίας αύξησης του αριθμού του τραγουδιού.
  - Αν επιλέξετε την αυτόματη λειτουργία AUTO, η ένδειξη **AUTO TRACK** εμφανίζεται στο καντράν.
- **AUTO:** Ο αριθμός του τραγουδιού αυξάνεται αυτόματα μετά μία παύση 3 δευτερολέπτων στο αρχικό.
- **MANUAL:** Οι αριθμοί των τραγουδιών μπορούν να αυξηθούν χειροκίνητα πατώντας το πλήκτρο **▶▶** (το ελάχιστο μήκος του τραγουδιού είναι 4 δευτ.). (Αυτό μπορεί να γίνει επίσης επιλέγοντας την αυτόματη λειτουργία AUTO).
- Οι αριθμοί των τραγουδιών δεν μπορούν να αλλάξουν μετά την εγγραφή:
4. Με το CD-Recorder σταματημένο πατήστε το πλήκτρο RECORD για να περάσει η συσκευή σε κατάσταση αναμονής για εγγραφή (stand by).
  - η ένδειξη **RECORD** αναβοσβήνει.

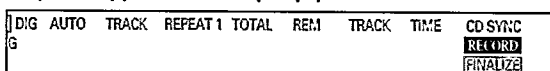

5. Ξεκινήστε πρώτα την αναπαραγωγή της πηγής για να ρυθμίσετε το κάλλιστο επίπεδο εγγραφής στο CD-Recorder.
6. Γυρίστε τον ρυθμιστή REC LEVEL ούτως ώστε στη γραμμή επιπέδου εγγραφής/αναπαραγωγής όλα τα μπλε τμήματα να είναι αναμμένα, αλλά τα κόκκινα τμήματα να μην ανάβουν συνεχώς κατά τη διάρκεια των κομματιών που έχουν τη μεγαλύτερη ένταση.
7. Σταματήστε την πηγή.

## Έναρξη της αναλογικής εγγραφής

1. Για να ξεκινήσετε την εγγραφή, πατήστε το πλήκτρο PLAY και αμέσως ξεκινήστε την πηγή.  
→ η ένδειξη RECORD ανάβει συνεχώς, ο αριθμός και ο χρόνος εγγραφής που πέρασε εμφανίζονται στο καντράν.
  - Για να εγγράψετε παύση 3 δευτερολέπτων στην αρχή του τραγουδιού, πιέστε το πλήκτρο PAUSE.
  - Για να ελέγξετε τον χρόνο εγγραφής που απομένει πιέστε το πλήκτρο DISPLAY. (Αυτό μπορεί να γίνει επίσης κατά τη διάρκεια της εγγραφής).
2. Για να σταματήσετε την εγγραφή, πιέστε το πλήκτρο STOP στο CD-Recorder.  
→ η ένδειξη RECORD θα σβήσει.
- Για να διακόψετε την εγγραφή, πιέστε το πλήκτρο PAUSE  
→ η ένδειξη RECORD αρχίζει να αναβοσβήνει. Για να την συνεχίσετε ξεκινήστε από το βήμα 1.

Μετά την εγγραφή το καντράν θα δείξει **WIPBATE** για μερικά δευτερόλεπτα.

## Ολοκλήρωση δίσκων CD-R & CD-RW

Η ολοκλήρωση είναι μία απλή διαδικασία, η οποία είναι αναγκαία για να παίξετε τους δίσκους αυτούς (όχι εγγραφή) σε συνηθισμένο CD-Player.

*Σημείωση:* Η ολοκλήρωση εμποδίζει την περαιτέρω εγγραφή σε δίσκο CD-R. Η ολοκλήρωση δίσκου CD-RW πρέπει να ακυρωθεί για να μπορεί να γίνει περαιτέρω εγγραφή ή σβήσιμο τραγουδιών στο δίσκο.

1. Βεβαιωθείτε ότι ο δίσκος δεν έχει καθόλου γρατζουνιές ή σκόνη.
2. Με το CD-Recorder σταματημένο πατήστε το πλήκτρο FINALIZE και εντός 3 δευτερολέπτων πατήστε το πλήκτρο RECORD.

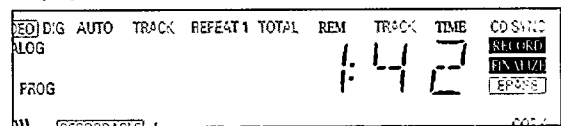

→ Ο κατά προσέγγιση χρόνος ολοκλήρωσης εμφανίζεται στο καντράν. Η ένδειξη Record & Finalize ανάβει. Στο καντράν γίνεται η μέτρηση προς τα κάτω της ολοκλήρωσης.

Όταν εκτελεστεί η ολοκλήρωση ο ολικός αριθμός των τραγουδιών και ο ολικός χρόνος εγγραφής εμφανίζονται στο καντράν.

Για τον δίσκο CD-R, CD RECORDABLE γίνεται CD στο καντράν.

Για το δίσκο CD-RW δεν γίνεται αλλαγή στο καντράν.

Η ολοκλήρωση διαρκεί τουλάχιστον 2 λεπτά.

*Σημείωση:* Κατά τη διάρκεια της ολοκλήρωσης το CD-Recorder δεν δέχεται καμιά εντολή λειτουργίας.

## Ακύρωση ολοκλήρωσης δίσκων CD-RW

Μόνο για δίσκους CD-RW.

Αν θέλετε να κάνετε περισσότερες εγγραφές (ή να σβήσετε τραγούδια) σε ολοκληρωμένο δίσκο πρέπει να ακυρώσετε πρώτα την ολοκλήρωσή του. Ο πίνακας περιεχομένων (TOC) εξαφανίζεται.

Ακύρωση ολοκλήρωσης:

1. Πατήστε το πλήκτρο ERASE δύο φορές.  
→ Στο καντράν αναβοσβήνουν οι ενδείξεις TOC και ERASE.

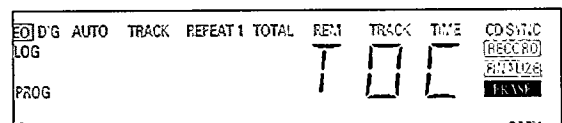

2. Πατήστε το πλήκτρο RECORD εντός 3 δευτερολέπτων.  
→ TOC και ERASE ανάβουν συνεχώς κατά την ακύρωση της ολοκλήρωσης (σβήσιμο).

*Σημείωση:* Η διαδικασία αυτή χρειάζεται 1 λεπτό περίπου.

## Σβήσιμο δίσκων CR-RW

Για δίσκους CD-RW μόνο.

Μπορείτε να σβήσετε:

- το ένα τραγούδι μετά το άλλο από το τέλος.
- ολόκληρο το δίσκο

Για να σβήσετε το τελευταίο τραγούδι:

1. Βεβαιωθείτε ότι ο δίσκος δεν είναι ολοκληρωμένο (το καντράν δείχνει **OFF** κατά την έναρξη). Αν είναι ολοκληρωμένος ακυρώστε την ολοκλήρωση του πρώτα. (Σελ. 177).

2. Πατήστε το πλήκτρο ERASE.

→ Στο καντράν αναβοσβήνουν οι ενδείξεις **TRACK** και **ERASE**.

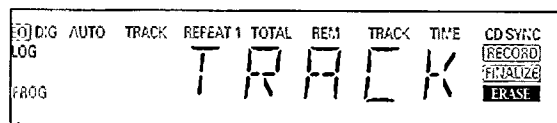

3. Πατήστε το πλήκτρο RECORD εντός 3 δευτερολέπτων.

→ Οι ενδείξεις **TRACK** και **ERASE** ανάβουν συνεχώς.

Για να σβήσετε ολόκληρο τον δίσκο:

1. Πατήστε το πλήκτρο ERASE μία φορά (για ολοκληρωμένους δίσκους CD-RW) και δύο φορές για μη ολοκληρωμένους δίσκους CD-RW).

→ Οι ενδείξεις **DISC** και **ERASE** αναβοσβήνουν στο καντράν.

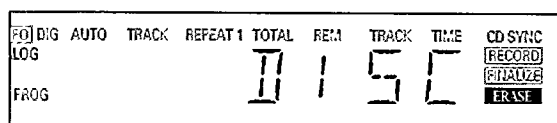

2. Πατήστε το πλήκτρο RECORD εντός 3 δευτερολέπτων.

→ Οι ενδείξεις **DISC** και **ERASE** ανάβουν συνεχώς κατά το σβήσιμο.

Το σβήσιμο ολόκληρου του δίσκου χρειάζεται 1.5 λεπτό.

## Αναπαραγωγή δίσκου CD

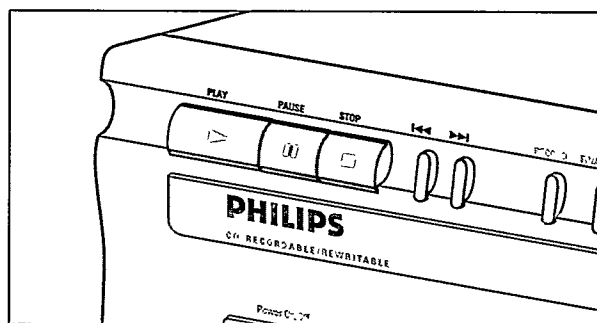

1. Πατήστε το πλήκτρο PLAY για να αρχίσει η αναπαραγωγή του δίσκου.

→ Ο αριθμός και ο χρόνος του τραγουδιού εμφανίζονται στο καντράν μαζί με τον δείκτη επιπέδου εγγραφής/αναπαραγωγής.

2. Πατήστε το πλήκτρο DISPLAY μια φορά, δύο φορές ή τρεις φορές για να δείτε:

→ Τον χρόνο αναπαραγωγής του τραγουδιού που απομένει. Τον ολικό χρόνο αναπαραγωγής του δίσκου που απομένει. Τον χρόνο αναπαραγωγής με τη γραμμή επιπέδου εγγραφής (αναπαραγωγής) σβηστή (OFF).

3. Για προσωρινή διακοπή της αναπαραγωγής πατήστε το πλήκτρο PAUSE.

→ Η ένδειξη PAUSE ανάβει στο καντράν.

4. Για να ξαναρχίσει η αναπαραγωγή, πατήστε το πλήκτρο PAUSE πάλι ή το πλήκτρο PLAY.

5. Για να σταματήσετε την αναπαραγωγή πατήστε το πλήκτρο STOP.

→ Ο αριθμός των τραγουδιών και ο ολικός χρόνος αναπαραγωγής εμφανίζονται στο καντράν.



## Επιλογή τραγουδιού ή αναζήτηση.

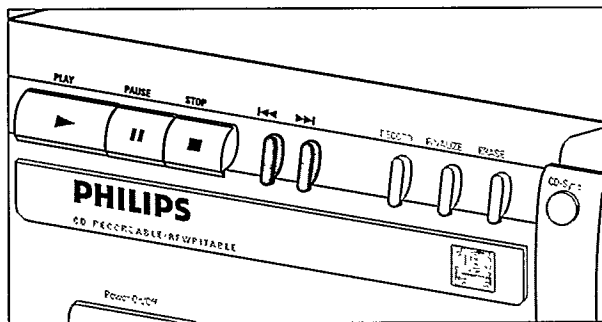

### Επιλογή τραγουδιού κατά την αναπαραγωγή

1. Πατήστε σύντομα το πλήκτρο (◀◀ ή ▶▶) μία ή περισσότερες φορές.  
→ Η αναπαραγωγή αρχίζει από την αρχή του παρόντος του προηγούμενου ή επόμενου τραγουδιού.

ή

- Επιλέξτε τον αριθμό του επιθυμητού τραγουδιού με τα αριθμητικά πλήκτρα του τηλεχειριστηρίου. Για επιλογή 2-ψηφίου αριθμού, πατήστε τα πλήκτρα γρήγορα και διαδοχικά.  
→ Η αναπαραγωγή αρχίζει από την αρχή του επιλεγμένου τραγουδιού.

### Επιλογή τραγουδιού όταν η αναπαραγωγή του CD έχει σταματήσει

1. Πατήστε σύντομα το πλήκτρο (◀◀ ή ▶▶) μία ή περισσότερες φορές.
  2. Πατήστε το πλήκτρο PLAY.  
→ Η αναπαραγωγή αρχίζει με το επιλεγμένο τραγούδι
- ή
- επιλέξτε τον αριθμό του επιθυμητού τραγουδιού με τα αριθμητικά πλήκτρα του τηλεχειριστηρίου. Για επιλογή 2-ψηφίου αριθμού, πατήστε τα πλήκτρα γρήγορα και διαδοχικά.

### Αναζήτηση κατά την αναπαραγωγή του CD

1. Κρατήστε πατημένο το πλήκτρο (◀◀ ή ▶▶) (ή ◀◀ ή ▶▶ στο τηλεχειριστήριο).  
→ Η συσκευή ψαχνει πρώτα προς τα πίσω ή προς τα εμπρός 10 φορές με κανονική ταχύτητα με χαμηλό ήχο, μετά γυρίζει σε γρηγορή ανίχνευση εμπρός ή πίσω χωρίς ήχο.
2. Αφήστε το πλήκτρο στο μέρος του τραγουδιού που θέλετε.  
→ Η αναπαραγωγή αρχίζει από το σημείο αυτό.

**Σημείωση:** Κατά τη λειτουργία Shuffle (αναπαραγωγή των τραγουδιών με οποιοδήποτε σειρά), repeat (επανάληψη) ή Programme (αναπαραγωγή του προγράμματος σας) ή αναζήτηση περιορίζεται στο τραγούδι που παίζεται τη στιγμή εκείνη.

## Λειτουργία Shuffle

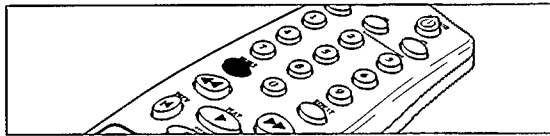

1. Πατήστε SHUFFLE (ή PLAY) στο τηλεχειριστήριο πριν ή κατά τη διάρκεια της αναπαραγωγής του δίσκου CD για να ενεργοποιηθεί η λειτουργία SHUFFLE.

→ Τα τραγούδια του δίσκου CD (ή του προγραμματισμού σας αν υπάρχει) θα παίζονται με οποιαδήποτε σειρά και η ένδειξη SHUFFLE θα εμφανίζεται στο καντράν μεταξύ των τραγουδιών.

2. Πατήστε το πλήκτρο SHUFFLE πάλι για να επιστρέψετε στην κανονική αναπαραγωγή του δίσκου CD.

**Σημείωση:** Η λειτουργία SHUFFLE απενεργοποιείται αν ανοίξετε το συρταράκι.

## Επανάληψη του δίσκου CD, τραγουδιού ή προγραμματισμού

1. Πατήστε το πλήκτρο REPEAT (επανάληψη) στο τηλεχειριστήριο μία ή περισσότερες φορές κατά την αναπαραγωγή του δίσκου CD.

→ Όταν στο καντράν εμφανιστεί η ένδειξη REPEAT 1 το τραγούδι θα παίζεται επαναληπτικά όταν εμφανίζεται η ένδειξη REPEAT ο δίσκος ή ο προγραμματισμός σας θα παίζεται επαναληπτικά.

2. Για να επιστρέψετε στη κανονική αναπαραγωγή πιέστε το πλήκτρο REPEAT μια ή περισσότερες φορές μέχρι:  
→ η ένδειξη της επανάληψης να εξαφανιστεί από το καντράν

**Σημείωση:**

- Μπορείτε να χρησιμοποιήσετε τη λειτουργία SHUFFLE σε συνδυασμό με τη λειτουργία επανάληψης του δίσκου ή του προγραμματισμού σας.
- Η λειτουργία επανάληψης (REPEAT) απενεργοποιείται, αν ανοίξετε το συρταράκι του δίσκου.

## Προγραμματισμός

Μπορείτε να προγραμματίσετε μέχρι 30 τραγούδια και να τα παίξετε με τη σειρά που θέλετε. Μπορείτε να προγραμματίσετε τα επιθυμητά τραγούδια περισσότερες από μία φορά αλλά κάθε φορά υπολογίζεται σαν τραγούδι.

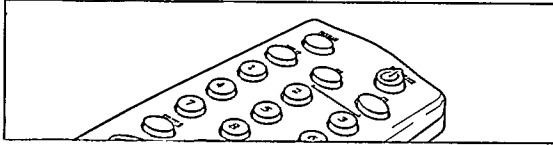

1. Πατήστε το πλήκτρο PROGRAM στο τηλεχειριστήριο για να αρχίσει ο προγραμματισμός.  
→ η ένδειξη PROG αναβοσβήνει στο καντράν.
2. Επιλέξτε το επιθυμητό τραγούδι με τα αριθμητικά πλήκτρα. Για επιλογή 2-ψηφίου αριθμού πατήστε τα πλήκτρα γρήγορα και διαδοχικά.  
→ Στο καντράν εμφανίζονται σύντομα ο αριθμός του τραγουδιού, ο ολικός αριθμός των προγραμματισμένων τραγουδιών και ο χρόνος προγραμματισμού.
3. Επαναλάβετε το παραπάνω βήμα 2 για να προγραμματίσετε όλα τα επιθυμητά τραγούδια.
4. Για να τερματίσετε τον προγραμματισμό σας πιέστε το πλήκτρο STOP ή PROGRAM.  
→ Η ένδειξη PROG ανάβει συνεχώς.

### Σημείωση:

- Για έλεγχο του προγραμματισμού σας πατήστε το πλήκτρο ◀ ή ▶ όταν η συσκευή είναι στο STOP.
  - Για να προσθέσετε περισσότερα τραγούδια στον προγραμματισμό σας, επαναλάβετε τα παραπάνω βήματα 1 μέχρι 4.
  - Αν προσπαθήσετε να προγραμματίσετε περισσότερα από 30 τραγούδια, η ένδειξη FULL (ΠΛΗΡΗΣ) εμφανίζεται στο καντράν.
5. Πατήστε το πλήκτρο PLAY για να παίξετε τα προγραμματισμένα τραγούδια.

### Ακύρωση του προγραμματισμού σας

1. Πατήστε το πλήκτρο STOP αν χρειάζεται για να σταματήσετε την αναπαραγωγή του προγραμματισμού σας.
2. Πατήστε το πλήκτρο STOP πάλι για να την ακυρώσετε  
→ η ένδειξη PROG εξαφανίζεται από το καντράν.

**Σημείωση:** Ο προγραμματισμός σας ακυρώνεται επίσης αν ανοίξετε το συρτάκι του δίσκου.

## Πριν καλέσετε το SERVICE

Αν το CD-Recorder παρουσιάσει βλάβη, ακολουθήστε πρώτα τις παρακάτω οδηγίες πριν καλέσετε το SERVICE, διότι ίσως να έχετε παραβλέψει κάτι απλό.

### Προειδοποίηση!

**Σε καμιά περίπτωση δεν πρέπει να προσπαθήσετε να επισκευάσετε τη συσκευή μόνοι σας, διότι θα χάσετε τα δικαιώματα που σας παρέχει η εγγύηση.**

### ΠΡΟΒΛΗΜΑ • ΛΥΣΗ

#### Η συσκευασία τροφοδοτείται με τάση

- Βεβαιωθείτε ότι ο διακόπτης POWER ON/OFF είναι στο ON
- Ελέγξτε τη σύνδεση του καλωδίου ρεύματος.
- Σβήστε (OFF) και ανάψτε πάλι (ON) το CD-Recorder.

#### Η λειτουργία Auto Track (αύξηση του αριθμού των τραγουδιών αυτόματα) δεν ενεργοποιείται

- Βεβαιωθείτε ότι έχετε επιλέξει τη λειτουργία Auto.
- Βεβαιωθείτε ότι υπάρχει παύση 3 δευτερολέπτων (αναλογική εγγραφή μόνον) μεταξύ των τραγουδιών.
- Ελέγξτε αν η πηγή ήχου είναι πηγή καταναλωτή της οποίας η ψηφιακή έξοδος (OUTPUT) είναι σύμφωνη με το πρότυπο ήχου IEC.

#### Καθόλου ήχος

- Ελέγξτε τις συνδέσεις ήχου.
- Αν χρησιμοποιείτε ενισχυτή, δοκιμάστε άλλη πηγή ήχου.

#### Αλλοιωμένος ήχος από τον ενισχυτή

- Βεβαιωθείτε ότι η αναλογική έξοδος (OUTPUT) του CD-Recorder δεν είναι συνδεδεμένη με την είσοδο (INPUT) PHONO του ενισχυτή.

#### Ο δίσκος δεν ξεκινά

- Βεβαιωθείτε ότι η ετικέτα του δίσκου είναι από πάνω.
- Καθαρίστε το δίσκο
- Ελέγξτε μήπως ο δίσκος είναι ελαττωματικός δοκιμάζοντας άλλο δίσκο.

#### Το τηλεχειριστήριο δεν λειτουργεί

- Στρέψτε το τηλεχειριστήριο προς το CD-Recorder
- Εξετάστε ή αλλάξτε τις μπαταρίες.

# ΠΡΙΝ ΚΑΛΉΣΕΤΕ ΤΟ SERVICE

## Η εγγραφή δεν είναι δυνατή

- Καθαρίστε το δίσκο
- Ελέγξτε αν ο δίσκος CD-RW είναι ολοκληρωμένος.
- Ελέγξτε αν ο δίσκος μπορεί να γραφτεί και αλλάξτε τον αν χρειάζεται.
- Ο δίσκος δεν είναι δίσκος ήχου AUDIO.
- Έχετε επιλέξει λανθασμένη είσοδος (INPUT) πηγής ήχου.

## Η αναλογική εγγραφή είναι αλλοιωμένη

- Βεβαιωθείτε ότι το επίπεδο του ήχου εγγραφής έχει ρυθμιστεί σωστά.

## Παύση 20 δευτερολέπτων μεταξύ των εγγραφών

- Βλέπε συγχρονισμένη ψηφιακή εγγραφή (CD-SYNC).

## Το CD-Player δεν ενεργοποιείται

- Κλείστε (OFF) και ανοίξτε (ON) τον διακόπτη ON/OFF στην εμπρόσθια πλευρά.

## Εμφανίζεται η ένδειξη SERVICE στο καντράν όταν ανάψετε τη συσκευή (ON)

- Σβήστε (OFF) και ανάψτε (ON) τον διακόπτη ON/OFF στην εμπρόσθια πλευρά.

## Εμφανίζεται η ένδειξη RECOVER στο καντράν

- Έχει γίνει διακοπή ρεύματος. Το CD-Recorder προσπαθεί να αποκαταστάσει τον δίσκο.
- Αν εμφανιστεί η ένδειξη RC-DISC στο καντράν, ο δίσκος δεν μπορεί να γραφεί άλλο και δεν μπορεί να ολοκληρωθεί. Αλλά μπορεί να παιχθεί στο CD-Recorder.
- Στο δίσκο CD-RW το τραγούδι που γραφόταν έχει χαθεί, αλλά μπορεί να γίνει ακόμη περαιτέρω εγγραφή και ολοκλήρωση.
- Αν εμφανιστεί η ένδειξη OPC FAIL δεν είναι δυνατή η περαιτέρω εγγραφή. Αλλά μπορείτε να χρησιμοποιήσετε τον δίσκο σαν δίσκο CD στο CD-Recorder.

## Διαγνωστικό πρόγραμμα

Αν το πρόβλημα δεν διορθώνετε μπορείτε να ξεκινήσετε το Διαγνωστικό Πρόγραμμα του CD-Recorder.

1. Σβήστε το CD-Recorder με τον διακόπτη POWER ON/OFF.
2. Πατήστε ταυτόχρονα τα πλήκτρα PLAY και STOP και κρατήστε τα πατημένα, ενώ ανάβετε το CD-Recorder με τον διακόπτη Power ON/OFF.  
→ Στο καντράν αναβοσβήνει το μήνυμα: **BUSY** και μετά λίγα λεπτά το μήνυμα στο καντράν αλλάζει από **BUSY** σε **ERROR** ή σε **PREREAD**
  - Αν εμφανίζετε το μήνυμα **ERROR** στο καντράν σημαίνει ότι υπάρχει προφανώς βλάβη στο CD-Recorder και πρέπει να το επισκευάσετε. Συμβουλευτείτε τον προμηθευτή σας ή το SERVICE της εταιρείας μας σε περίπτωση βλάβης.
  - Αν εμφανιστεί το μήνυμα **PREREAD** στο καντράν δεν υπάρχει προφανής βλάβη στο CD-Recorder. Στην περίπτωση αυτή η κακολειτουργία μπορεί να οφείλετε σε λανθασμένη εφαρμογή των οδηγιών χρήσεως της συσκευής ή ο δίσκος είναι ελαττωματικός ή υπάρχει μηχανική βλάβη στη συσκευή ή δεν έχετε συνδέσει τη συσκευή σωστά. Στην περίπτωση αυτή πρέπει να διαβάσετε τις Οδηγίες Χρήσεως πάλι ή να συμβουλευθείτε τον προμηθευτή σας.
  - Αν το πρόβλημα δεν διορθώνεται ακολουθήστε τις οδηγίες που αναφέρονται στο ανωτέρω βήμα (6).
3. Σβήστε το CD-Recorder με τον διακόπτη POWER ON/OFF για να απενεργοποιηθεί το Διαγνωστικό Πρόγραμμα.





The products and services described herein are not necessarily available in all countries.  
The specifications and design of this product are subject of change without notice

Printed in Hungary.

© PHILIPS 1998

All trademarks acknowledged.

