

PHILIPS

CDR 760 CD recorder

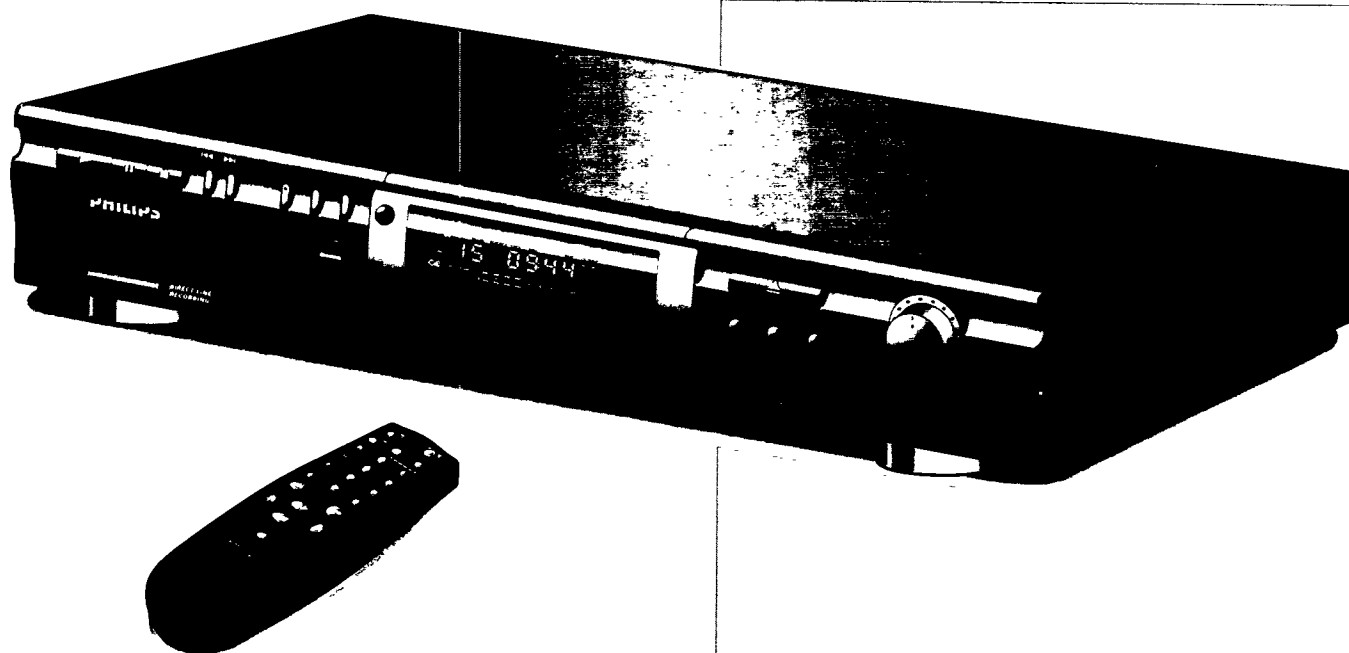

Instructions for use
Mode d'emploi
Instrucciones de manejo
Bedienungsanleitung
Gebruiksaanwijzing
Istruzioni per l'uso
Brugsanvisning
Bruksanvisning
Käyttöohje
Manual de utilização
Οδηγίες χρήσεως



PHILIPS

GENERAL INFORMATION

DK

Advarsel:

Usynlig laserudstråling ved åbning når sikkerhedsafbrydere er ude af funktion. Undgå udsættelse for stråling.

S

Varning!

Om apparaten används på annat sätt än i denna bruks-anvisning specificerats, kan användaren utsättas för osynlig laserstrålning, som överskrider gränsen för läserklass 1.

SF

Varoitus!

Laitteen käyttäminen muulla kuin tässä käyttöohjeessa mainitulla tavalla saattaa altistaa käyttäjän turvallisuusluokan 1 ylittävälle näkymättömälle lasersäteille.

LASER SAFETY

This unit employs a laser. Only a qualified service person should remove the cover or attempt to service this device, due to possible eye injury.

USE OF CONTROLS OR ADJUSTMENTS OR PERFORMANCE OF PROCEDURES OTHER THAN THOSE SPECIFIED HEREIN MAY RESULT IN HAZARDOUS RADIATION EXPOSURE OR OTHER UNSAFE OPERATION.

NEVER MAKE OR CHANGE CONNECTIONS WITH THE POWER SWITCHED ON.



The CDR760 is in conformity with the EMC directive and low-voltage directive.

LASER

Type	Semiconductor laser GaAlAs
Wave length	775~795 nm (at 25° C)
Output Power	2,5 mW (Read) 35 mW (Write)
Beam divergence	60 degree.

CAUTION INVISIBLE LASER RADIATION WHEN OPEN AVOID EXPOSURE TO BEAM

VARO! AVATTAESSA OLET ALTIINA NÄKYMÄTTÖMÄLLE LASER SÄTEILYLLE ÄLÄ KATSO SÄTEESEEN

VARNING OSYNLIG LASERSTRÅLNING NÄR DENNA DEL ÄR ÖPPNAD BETRAKTA EJ STRÅLEN

ADVERSEL USYNLIG LASERSTRÅLING VED ÅBNING. UNDGA UNSAETTELSE FOR STRÅLING

DANGER INVISIBLE LASER RADIATION WHEN OPEN AVOID DIRECT EXPOSURE TO BEAM

VORSICHT INSICHTBARE LASERSTRAHLUNG WENN ABDECKUNG GEÖFFNET NICHT DEM STRAHL AUSSETZEN

**CLASS 1
LASER PRODUCT**

**LUOKAN I
LASERLAITE**

**KLASS 1
LASERAPPARAT**

For Customer Use:

Read carefully the information located at the back plate of your CD-Recorder and enter below the Serial N°.
Retain this information for future reference.

Model N°CDR760.....

Serial N°

CONTENTS

English	4	English
Français.....	19	Français
Español.....	37	Español
Deutsch	53	Deutsch
Nederlands	71	Nederlands
Italiano.....	87	Italiano
Svenska	103	Svenska
Dansk	119	Dansk
Suomi.....	135	Suomi
Português	151	Português
Έλληνικά	167	Ελληνικά

Indholdsfortegnelse

GENERELLE OPLYSNINGER

Tekniske data	119
Disks til optagelse	120
Disks til playback	120
Vedligeholdelse	120
Tilbehør	120

KONTROLNAPPER OG TILSLUTNINGER

Kontrolknapper på forsiden	121
Tilslutninger på bagsiden	121

DISPLAY

DISPLAY-forklaring	122
DISPLAY-meddelelser	122

INSTALLATION

Tilslutninger generelt	123
Analoge tilslutninger	123
Digitale koaksiale tilslutninger	124
Digitale optiske tilslutninger	124
Strømforsyning	125
Installationsanbefalinger	125
Indsætning af batterier i fjernbetjeningen	125

FJERNBETJENING & INDSÆTNING AF DISKS

Fjernbetjeningens kommandoer	126
Indsætning af disks	126

OPTAGELSE

Bemærkninger om optagelse	127
Digital optagelse - usynkroniseret	127
Synkroniseret digital optagelse - CD-SYNC	128
Analog optagelse	129
Afslutning af CD-R & CD-RW disks	130
Uafslutning af CD-RW disks	130

SLETTE OG & AFSPILLE

Slette CD-RW disks	131
Afspilning af en CD	131

AFSPILNING

Vælg et spor eller søg	132
Shuffle play (mixet afspilning)	132
Genafspilning af CD, spor eller program	132
Programmering	132

PROBLEMLØSNING

Fejlfinding	133
Diagnostiseringsprogram	133

Velkommen !

Vi takker Dem for at have købt denne Philips Compact Disc Recorder.

I firserne opfandt Philips et nyt audiosystem - CD. CD'en (compact disk) åbenbarede nye dimensioner af digital lyd og gjorde lytteglæden endnu større. Compact disk-teknologien tillader en høj kontrast i stærke såvel som i stille lydpassager, med perfekt kanaladskillelse. Philips har nu videreudviklet compact disk-teknologien og resultatet er CD-optageren.

Med Deres Philips CD-Recordable/ReWritable Recorder, kan De optage, afspille og slette Deres egne topkvalitets CD'er, som kun er begrænset af lovene om kopiering. De kan naturligvis også afspille alle forindspillede audio-CD'er og kombinerede CD'er såsom CD Extra.

De må kun lave optagelser til eget brug.

Det er ulovligt at kopiere materiale der er beskyttet af ophavsret, inklusive computerprogrammer, film, fjernsyns- og audio-optagelser. Dette apparat må ikke anvendes til sådanne formål.

Tekniske data

Kan ændres uden varsel.

Digital frekvensrespons	0-22,050Hz
Playback S/N	100dB
Playback dynamisk område	95dB
Playback total harmonisk forvrængning	0.0056%, -85dB
Optagelse S/N (Analog)	90dB
Optagelse S/N (Digital)	Lig med kilde
Optagelse dynamisk område	92dB
Optagelse total harmonisk forvrængning	0.0056%, -85dB

Digitalt koaksialt input (IEC 958)	44.1Khz +/-100ppm
Digitalt optisk input (IEC958)	44.1Khz +/- 100ppm
Analogt input (niveau potmeter)	500mVrms/50kΩ=0dB
Audio output	2V RMS ±2dB
Digitalt koaksialt output	0.5 Vpp/75Ω
Hovedtelefoner	0-5V RMS/8-2000Ω

Dimensioner	435 x 305 x 88mm
Vægt	4kg
Strømforsyning	15W
Driftstemperatur	5 - 35°C
Strømforsyning	AC 220-240V

Dette sæt overholder radiointerferenskravene for den Europæiske Union.

GENERELLE OPLYSNINGER

Disks til optagelse

Der skal anvendes specielle audiodisks til optagelse (kun til musik). Disse Disks har logoet som vist nedenfor. Teksten 'DIGITAL AUDIO' er synlig! Ophavsrettighedsgebyrerne er betalt på disse disks i nogle lande.

Deres optager bruger to typer disks til optagelsesformål:

- **CD-Audio Recordable** (CD-R) disks:
Når disse disks er helt optaget og afsluttet, kan de afspilles på alle CD-afspillere og CD-optagere.



- **CD-Audio ReWritable** (CD-RW) disks:
Der kan optages og slettes og optages på dem igen hundredvis af gange. Når de er afsluttet, kan de afspilles på **CD-RW kompatible** CD-afspillere og CD-optagere. I løbet af 1999 vil de fleste Philips CD-afspillere og optagere være CD-RW-kompatible.



Disks til playback

Deres CD-optager kan afspille:

- Alle forindspillede audio-CD'er og kombinerede CD'er såsom CD Extra.
- Alle Audio CD-R og Audio CD-RW.

Bemærk: CD-R disks optaget med en computer kan kun anvendes når de behandles i overensstemmelse med audiostandarden (IEC958: Forbrugerdel). Kun til engangoptagelse!

Vedligeholdelse

Når der optages er det meget vigtigt at der anvendes disks, der er fri for støv og ridser.

Når De skal rengøre en CD, skal den aftørres i en lige linie fra centret mod kanten med en blød, trævlefri klud. Rengøringsmidler kan beskadige disken! Skriv kun på den trykte side af en CD-R eller en CD-RW, og skriv kun med en blød filtpen

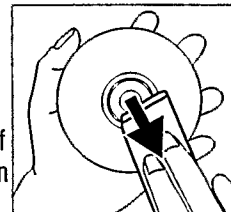

Rengør CD-optageren med en blød, lettere fugtet trævlefri klud. Brug ikke rengøringsmidler, da de kan have en ætsende virkning.



Udsæt ikke CD-optageren, batterierne eller CD'erne for fugt, regn, sand eller ekstrem varme (forårsaget af et opvarmningsapparat eller direkte sollys).

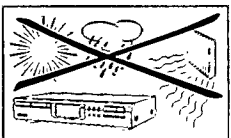

Hvis CD-optageren ikke kan aflæse CD'erne korrekt, skal De anvende en almindelig renses CD til at rense linserne før de indleverer CD-afspilleren til reparation. Andre rengøringsmetoder kan ødelægge linserne. Hold altid bakken lukket for at undgå støv på linserne.

Linserne kan dugge til, hvis CD-optageren pludselig flyttes fra kolde til varme omgivelser. Afspilning af en CD er ikke mulig. Lad CD-optageren stå i varme omgivelser indtil fugten er fordampet.

Tilbehør

- 2 Analoge audiokabler (med røde og hvide stik)
- 1 Digitalt koaksialkabel (med sorte stik)
- Strømledning
- 2 Batterier
- Fjernbetjening
- Garanti

KONTROLKNAPPER OG TILSLUTNINGER

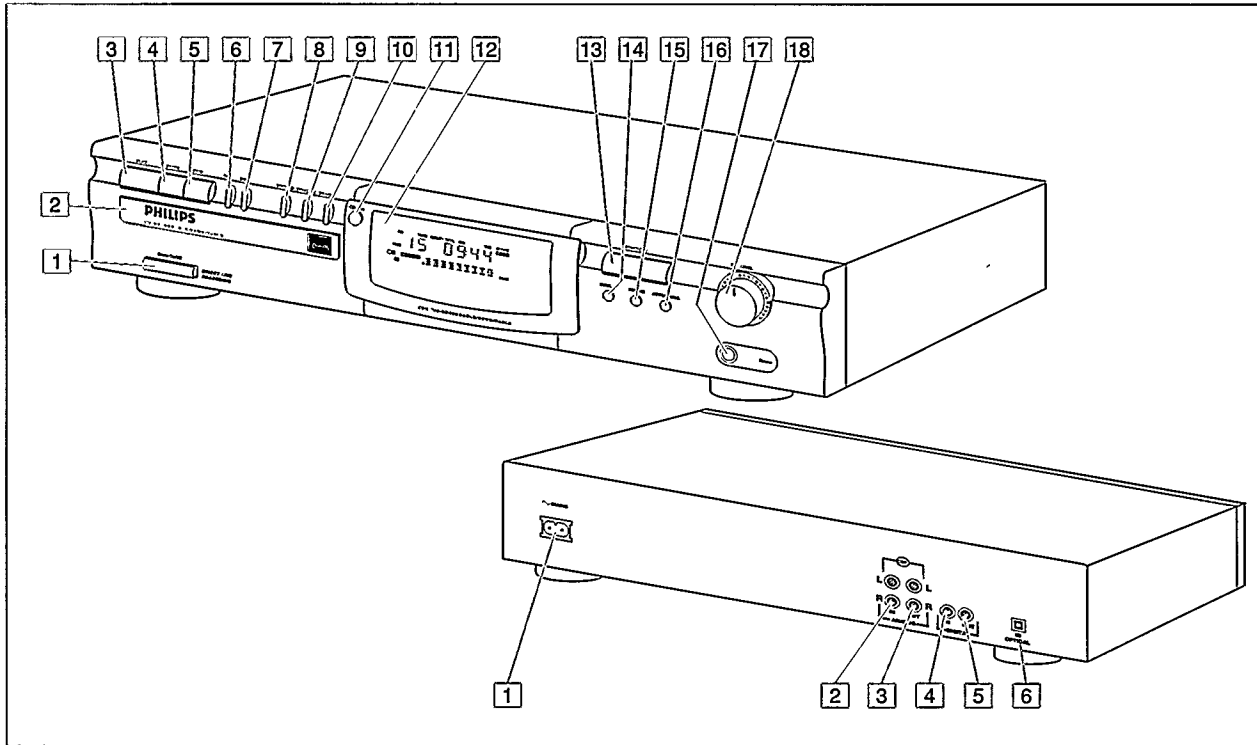

Kontrolknapper på forsiden

- 1 **ON/OFF** tænder og slukker CD-optageren
- 2 **Diskbakke**
- 3 **PLAY ►** starter afspilning eller optagelse
- 4 **PAUSE II** afbryder afspilning
- 5 **STOP ■** stopper
- 6 **◀◀** tidligere spor/søger tilbage
- 7 **▶▶** næste spor/søger fremad
- 8 **RECORD** optager
- 9 **FINALIZE** afslutter optagelse
- 10 **ERASE** sletter optagelse
- 11 **CD-SYNC** synkroniserer optagelse (automatisk start når der optages)
- 12 **DISPLAY** (informationsdisplay)
- 13 **OPEN/CLOSE** åbner/lukker diskbakken
- 14 **DISPLAY** vælger displayinformation
- 15 **SOURCE** vælger digitalt eller analogt input
- 16 **AUTO/MANUAL** ... vælger sporforøgelsesmetode
- 17 **PHONES** stik til hovedtelefoner
- 18 **REC LEVEL** justerer optagelsesniveauet (analog)

Tilslutninger på bagsiden

- 1 Tilslutning til strømforsyning
- 2 **ANALOG IN** tilslutter til line output på en forstærker. (venstre og højre)
- 3 **ANALOG OUT** ilslutter til line input på en forstærker. (venstre og højre)
- 4 **DIGITAL IN** tilslutter til det digitale koaksiale output på en CD-afspiller
- 5 **DIGITAL OUT** tilslutter til det digitale koaksiale input på eksempelvis en forstærker eller en optagelsesenhed
- 6 **OPTICAL IN** tilslutter til det digitale optiske output på en CD-afspiller

DISPLAY-forklaring

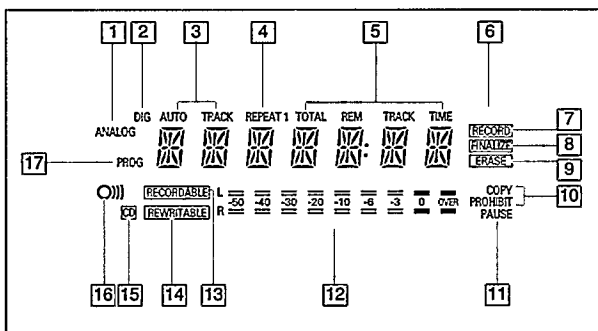

- 1 **ANALOG** analogt input er valgt
- 2 **DIG** lyser når digitalt input er valgt og blinker, når digitalt input er forkert.
- 3 **AUTO TRACK** forøger automatisk antallet af spornumre
- 4 **REPEAT (1)** genafspilningsfunktionen aktiveret under afspilning
- 5 Spornummer og tid.
- 6 **CD-SYNC** synkroniseret optagelse er aktiv.
- 7 **RECORD** lyser under optagelse og blinker i optagelsesstandby
- 8 **FINALIZE** lyser under afslutning og blinker i afslutningsstandby
- 9 **ERASE** lyser under sletning af optagelse og blinker under slettestandby
- 10 **COPY PROHIBIT** .. lyser, når der er forsøg på at optage digitalt beskyttet audio.
- 11 **PAUSE** pausefunktionen er aktiv
- 12 Record/play niveaubjælke (analog)
- 13 **RECORDABLE** Uafsluttet CD-R disk indsat
- 14 **REWRITABLE** CD-RW disk indsat
- 15 **CD** CD indsat (en forindspillet CD eller afsluttet CD-R eller CD-RW disk)
- 16 **Ⓞ)))** fjernbetjening aktiv
- 17 **PROG** programmeret afspilning

Display-meddelelser

Meddelelser, som vist og forklaret her, kan komme frem på displayet for at vejlede dig.

- READING** aflæse diskoplysninger
- OPC** under OPC-procedure
- OPEN** under åbning af bakke
- CLOSE** under lukning af bakke
- NO DISC** ingen disk indsat eller disk kan ikke aflæses
- UPDATE** opdaterer diskindhold
- ERROR** fejl under skrivning til disk under optagelse
- RECOVER** under genoprettelsesprocedure
- WAIT** optagelsesstop (4 sekunder) i gang
- SYNC** under synkroniseret optagelsesstandby
- TRACK** under slet-spor-standby
- DISC** under slet-disk-standby
- SERVICE** selvtest mislykkedes
- OPCFAIL** laser strømkalibrering mislykkedes. Yderligere optagelse ikke mulig
- FULL** programmering er fuld
- CD FULL** kan ikke optage mere
- EMPTY** ingen optagelser på disk, afslutning ikke mulig
- NO AUDIO** (blinker) ingen audio-disk indsat eller kunne ikke aflæse data
- FINAL** laser strømkalibrering udført 96 gange, afslut disk
- COAXIAL** digitalt koaksialt input valgt
- OPTICAL** digitalt optisk input valgt
- SHUFFLE** under blanding
- RC-DISC** genoprettede disk. Afslutning ikke mulig
- TOC** blinker under uafsluttet diskstandby, lyser under uafslut disk
- INPUT** under inputvalg (CD-SYNC)
- ANALOG** analogt input valgt

Tilslutninger generelt

CD-optageren har følgende input til optagelse:

- Digitalt optisk input
- Digitalt koaksialt input
- Analogt input

CD-optageren har følgende output til playback:

- Digitalt koaksialt output
- Analogt output

De tilslutninger, De laver, afhænger af mulighederne i Deres audio-udstyr. Der henvises i første omgang til brugervejledningerne fra det andet audio-udstyr.

Optagelser der kommer fra en digital kilde (CD-afspiller) via den digitale optiske eller digitale koaksiale tilslutning giver den bedste ydeevne i audio og anvendelse (f.eks. auto track). (Den digitale optiske tilslutning er mindre følsom overfor eksterne forstyrrelser).

Hvis udstyret ikke har digitale tilslutninger, sørger Deres topkvalitets Analog-Digital-Converter på CD-optageren for, at der er en meget god audio-ydeevne, når der laves optagelser fra det analoge input.

Playback via det digitale koaksiale output på CD-optageren giver den bedste audio-ydeevne.

Hvis udstyret ikke har digitale tilslutninger sørger Deres topkvalitets Digital-Analog-Converter på CD-optageren for, at der er en meget god lyd kvalitet via det analoge output.

Vi råder Dem til altid at lave både digitale og analoge tilslutninger. På denne måde kan De altid lave analoge optagelser, når digitale optagelser ikke er mulige.

Nedenunder er der en beskrivelse over de mest almindelige måder at tilslutte CD-optageren på. Hvis der stadig er problemer med tilslutningerne, kan De altid kontakte Philips Consumer Service desk i Deres land.

Analoge tilslutninger

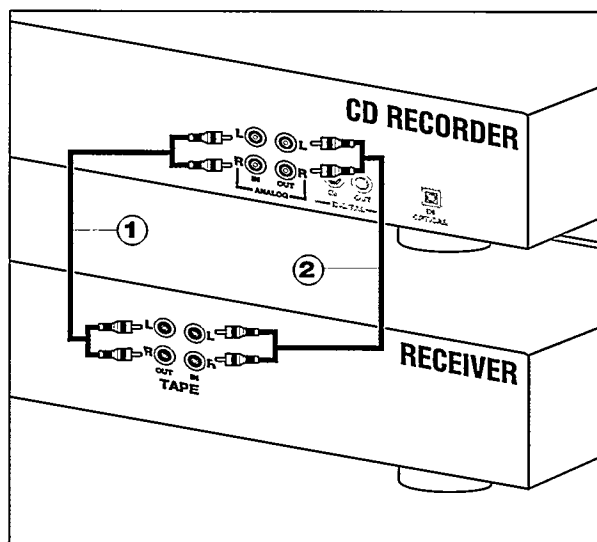

Anvend de audio-kabler der følger med. Tilslut de røde stik i R-hunstikket og de hvide stik i L-hunstikket.

- 1 Til optagelse, tilslut kabel ① mellem ANALOG IN-hunstikkene på CD-optageren og LINE- eller TAPE OUT-hunstikkene på en forstærker.

Bemærk: For at optage direkte fra en CD-afspiller skal det analoge input på CD-optageren tilsluttes til det analoge output på CD-afspilleren.

- 2 Til playback, tilslut kabel ② mellem ANALOG OUT-hunstikkene på CD-optageren og input-hunstikkene på en forstærker f.eks. TAPE IN, CD-R eller AUX.

Bemærk: Anvend aldrig PHONO-inputtet.

INSTALLATION

Digitale koaksiale tilslutninger

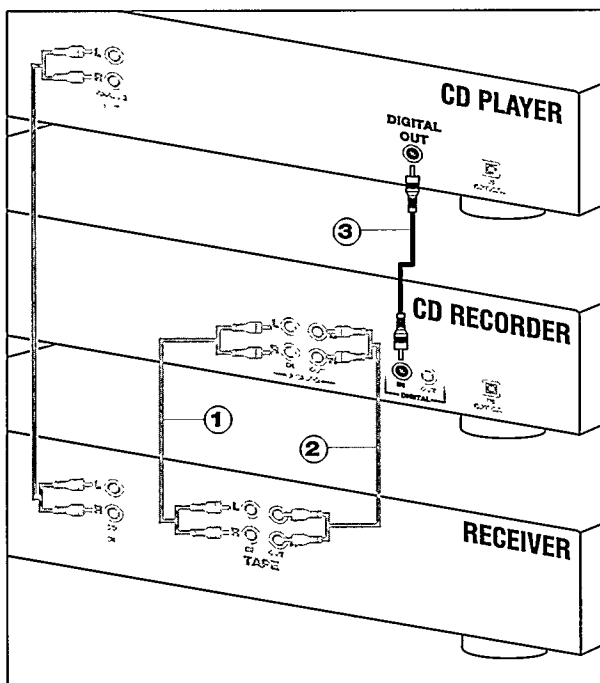

Anvend det kabel der fulgte med sammen med de sorte stik.

- 1 Til optagelse: Tilslut kablet ③ mellem DIGITAL IN-hunstikket på CD-optageren og DIGITAL OUT-hunstikket på en CD-afspiller.

Bemærk: CD-optageren er udstyret med et digitalt koaksialoutput. Dette output kan anvendes til digitalt playback.

Digitale optiske tilslutninger

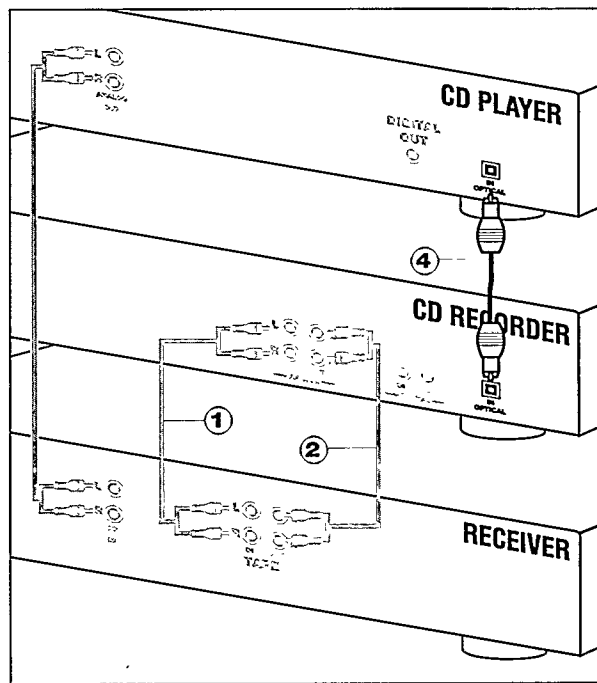

- 1 Fjern støvhætterne fra de digitale optiske tilslutninger. (Det anbefales at De gemmer hætterne).

- 2 Til optagelse: Tilslut et fiberoptisk kabel ④ mellem det digitale optiske input på CD-optageren og det digital-optiske output på en CD-afspiller.

Bemærk: Til playback skal det digitale koaksiale output eller analoge output tilsluttes til en forstærker.

Strømforsyning

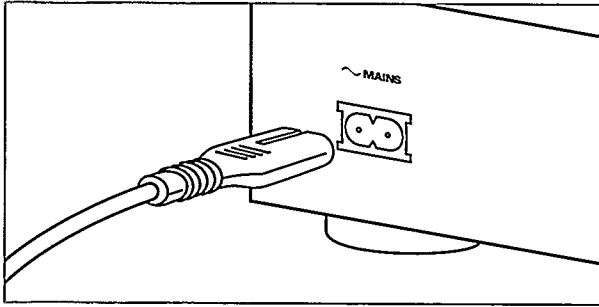

- 1 Slut elledningen, der medfølger, ind i MAINS-stikket på CD-optageren, slut den derefter til lysnettet.
- 2 Tryk på ON/OFF for at tænde CD-optageren.

Bemærk:

- Netafbryderen er sekundært indkoblet og afbryder ikke strømmen fra nettet.
- Den indbyggede netdel er derfor tilsluttet til lysnettet så længe nestikket sidder i stikkontakten.

Installationsanbefalinger

- Stil CD-optageren på en solid, vibrationsfri overflade.
- Sæt ikke CD-optageren tæt på en varmekilde eller i direkte sollys.
- Anvend ikke CD-optageren under ekstremt fugtige vilkår.
- Hvis CD-optageren er placeret i et kabinet, skal De sørge for at der er 2,5 cm fri plads på alle sider af optageren for at sikre tilstrækkelig ventilation.

Indsætning af batterier i fjernbetjeningen

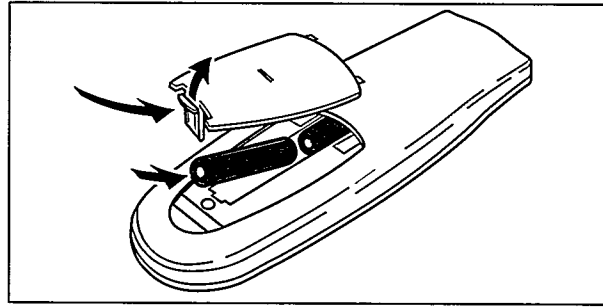

- 1 Åbn dækslet til batterirummet.
- 2 Indsæt 2 batterier (AAA, R03 eller UM-4; der medfulgte) som vist.
- 3 Sæt dækslet på plads.

Bemærk: Vi anbefaler at der anvendes 2 batterier af samme type og tilstand.

Batterier indeholder kemiske stoffer, så de skal bortskaffes i henhold til forskrifterne i Deres område.

FJERNBETJENING & INDSÆTNING AF DISKS

Fjernbetjeningens kommandoer

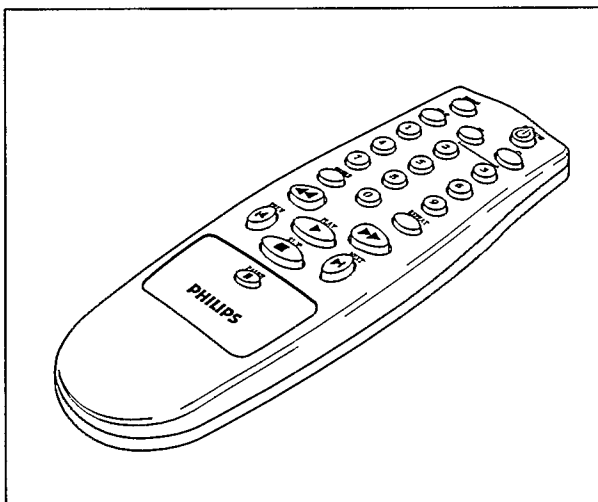

- PROGRAM** programmerer spornumre
DISPLAY vælger displayinformation
Nummertaster 0 - 9 Vælger et spor ved nummer
SHUFFLE spiller CD(RW) eller program i tilfældig rækkefølge
◀◀ Søger baglæns
PREVIOUS ◀ vælger begyndelsen på et tidligere spor
STOP ■ stopper CD(RW) og rydder et program
PAUSE || afbryder afspilning af CD(RW)
NEXT ▶ vælger starten begyndelsen på det næste spor
PLAY ▶ starter afspilning af CD(RW)
▶▶ Søger fremad
REPEAT gentager afspilning
CD Kun CDR 765
CD-R Kun CDR 765
OPEN/CLOSE Åbner eller lukker diskbakken

Mens De trykker på en knap på fjernbetjeningen, lyser indikatoren på displayet op.

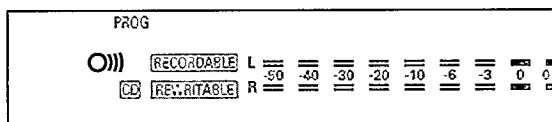

Bemærk: Medmindre det står skrevet, findes alle kontrolknapperne på forsiden af CD-optageren. Når de tilsvarende knapper er angivet på fjernbetjeningen, kan de også anvendes.

Indsætning af disks

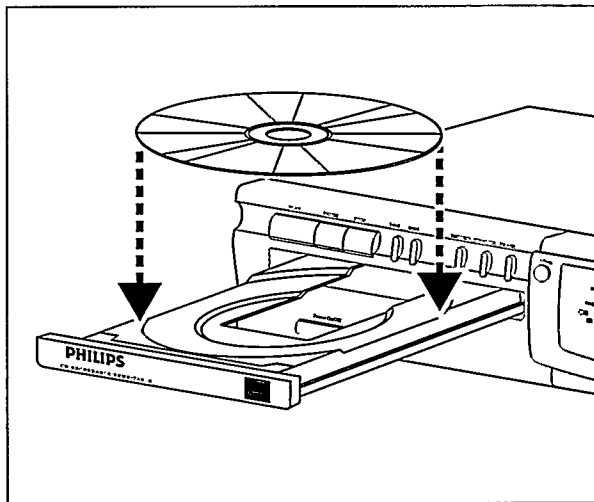

- 1 Tryk på OPEN/CLOSE (**6**) for at åbne diskbakken.
- 2 Indsæt en CD, CD-R eller CD-RW i den dertil egnede fordybning i bakken, med etikettesiden opad.

VIGTIGT:

For at kunne optage ordenligt, er det vigtigt at den tomme disk er helt fri for støvpartikler og ridser. (se Diskvedligeholdelse, s.120).

- 3 Tryk blidt på fronten af bakken eller tryk på OPEN/CLOSE for at lukke bakken (se også Afspille en CD).

→ Displayet vil vise hvilken type disk der er indsat.

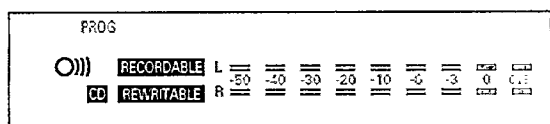

- Hvis en CD-R er afsluttet viser den **CD** på displayet.
- Hvis en CD-RW er afsluttet bliver den ved med at være en CD-ReWritable og teksten **CD REWRITABLE** kommer frem på displayet.

Hvis der indsættes en blank eller delvist optaget CD-R eller CD-RW, vil CD-optageren kalibrere disken til optimal optagelse. Under denne proces vil displayet først vise **OPC** og derefter antallet af audio-spor. Kalibreringen kan tage op til 25 sekunder.

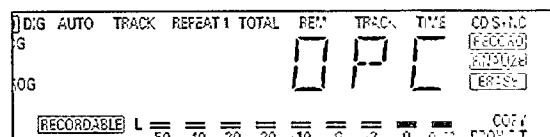

Bemærk: Det er kun Audio CD'er der accepteres. Hvis en ikke-audio disk indsættes, viser displayet **NO AUDIO**.

Bemærkninger om optagelse

De vil snart opdage hvor nemt det er at lave Deres egne CD'er. Ikke desto mindre er det en god idé først at anvende en CD-RW disk første gang De prøver. Vi vil beskrive de 3 måder hvorpå De kan lave optagelser:

- Digitalt usynkroniseret
- Digitalt synkroniseret
- Analogt

- Optagelsesproceduren er den samme for både CD-R'er og CD-RW'er.
- Hvis disken er en CD-RW og allerede er afsluttet kan De uafslutte den først (side 130).
- Hvis disken allerede indeholder optagelser, vil CD-optageren automatisk søge efter slutningen af sidste spor, som optagelsen kan starte fra.
- Der skal være mindst 7 sekunders optagelsestid tilbage på disken, ellers kan De ikke komme ind til optagelsesstandby.
- Hvis displayet indikerer **COPY PROHIBIT** (kopiering ikke tilladt), kan der ikke laves nogen digitale optagelser af kildematerialet. Optagelse vil ikke starte eller stoppe efter 4 sekunder.
- **Serial Copy Management System (SCMS)** tillader kun digital optagelse under bestemte betingelser:
 - Dette betyder at det ikke er muligt at lave en digital kopi fra en digital kopi.
 - Analoge optagelser er altid mulige !
 - Antallet af optagelser fra originalen er ubegrænset.
- Der kan maksimalt optages 99 spor på en disk. Den mindste tilladelige sporlængde er 4 sekunder.
- Digitale optagelser kan laves fra CD'er (eller andre kilder med en output Sample Frequency på 44.1 kHz +/- 100 ppm) via det digitale input.

Vigtigt:

Hvis De vil afspille den optagede CD-R disk på en almindelig CD-afspiller, skal den først afsluttes. Se Afslutte disks (S130).

Afsluttede CD-RW disks kan kun afspilles på CD-RW kompatible CD-afspillere.

Digital optagelse - usynkroniseret

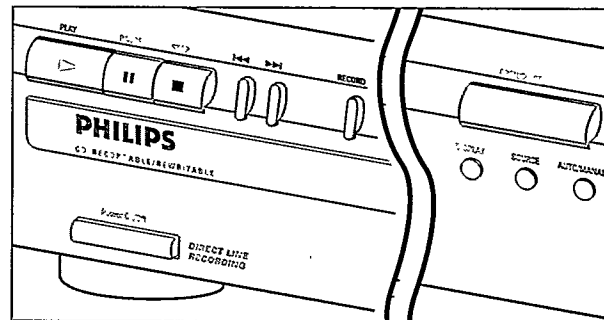

Klargøre til digital optagelse

- 1 Sørg for at disken er fuldstændig fri for ridser og støvpartikler.
- 2 Tryk på Kilde, indtil (afhængigt af den anvendte digitale tilslutning):
 - **DIG COAXIAL** eller **DIG OPTICAL** kommer frem på displayet.

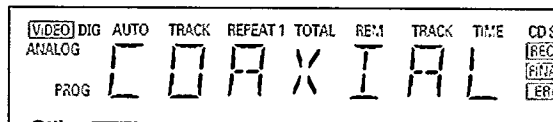

- 3 Tryk på AUTO/MANUAL for at skifte mellem automatisk og manual sporummerering.
 - Hvis AUTO er valgt (foretrukket), vises **AUTO TRACK** i displayet.

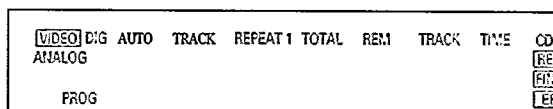

- **AUTO:** Sporforøgelserne overføres automatisk fra det digitale kildemateriale.
- **MANUAL:** Sporumre kan forøges manuelt ved at trykke på ►►. (mindste sporlængde er 4 sek.) (Dette kan også gøres i AUTO-modus).
- Sporumre kan ikke ændres efter optagelse.

Bemærk: Auto track (automatisk spor) virker kun med Consumer Sources med et digitalt output signal ifølge IEC 958 (forbrugerdel) audio-standarden.

OPTAGELSE

Start digital optagelse

- 1 Tryk på RECORD for at gå i Optagelsesstandby-modus, mens optageren er stoppet.
→ RECORD blinker.

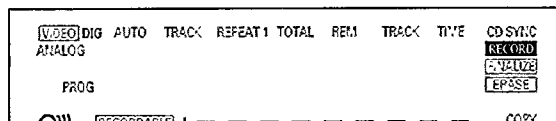

- Hvis dig også blinker, er den digitale tilslutning forkert.
- 2 Tryk på PLAY og start straks derefter kilden (fra stop-modus) for at starte med at optage.
→ RECORD lyser uafbrudt. Spornummeret og den anvendte optagelsestid kommer frem på displayet.
- Tryk på PAUSE for at optage en 3-sekunders pause i begyndelsen af et spor.
 - Tryk på DISPLAY for at kontrollere den (resterende) optagelsestid. (Dette kan også gøres under optagelsen)
- 3 Tryk på STOP på CD-optageren for at stoppe optagelse.
→ RECORD går ud.
- Tryk på PAUSE for at afbryde optagelse.
→ RECORD begynder at blinke. Start igen fra trin 2.

Efter optagelse viser displayet *UPDTE* i flere sekunder.

Synkroniseret digital optagelse - CD-SYNC

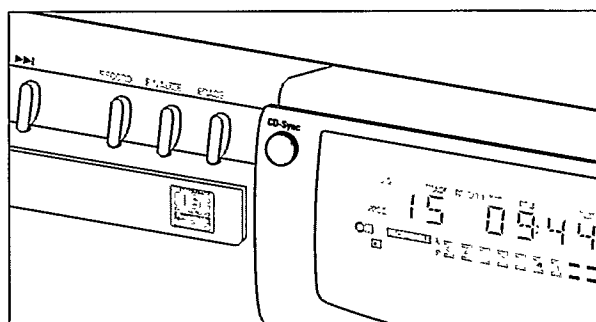

Forberedelse til en synkroniseret digital optagelse

Med CD-SYNC-funktionen kan De hurtigt og let lave digitale optagelser af en CD. Sporforøgelser registreres automatisk fra digitaltildematerialet. Sporforøgelser kan ikke tilføjes manuelt.

- 1 Sørg for at disken er fuldstændig fri for ridser og støvpartikler.
- 2 Tryk på Source, indtil (afhængigt af den anvendte tilslutning):
→ DIG COAXIAL eller DIG OPTICAL kommer frem på displayet.

Start synkroniseret digital optagelse

- 1 Tryk på CD-SYNC mens CD-optageren er stoppet.
→ CD-SYNC & SYNC kommer frem på displayet. Efter et stykke tid begynder RECORD at blinke.

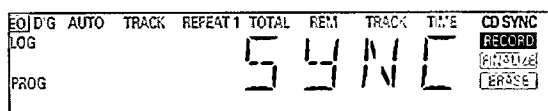

- Hvis DIG også blinker, er den digitale tilslutning forkert.
- 2 Tryk på Play på digitalkilden for at starte med optagelsen.
→ CD-optageren starter automatisk med at optage og RECORD lyser uafbrudt. Spornummeret og den anvendte optagelsestid kommer frem på displayet.
- Hvis De starter kilden midt i et spor, starter CD-SYNC optagelsen ved begyndelsen af næste spor.
 - Tryk på Display for at kontrollere (resterende) optagelsestid. (Dette kan også gøres under optagelsen)
- 3 Tryk på STOP på CD-optageren for at stoppe optagelsen.
→ CD-SYNC og RECORD går ud.
- Tryk på PAUSE for at afbryde optagelse.
→ RECORD begynder at blinke. Tryk på PLAY på CD-optageren for at begynde igen.

Efter optagelse viser displayet *UPDTE* i flere sekunder.

Bemærk: CD-optageren starter ikke før den genkender et digitalt signal. Selv om reaktionstiden er mindre end 200 millisekunder, kan det ske, at selve begyndelsen af musikken ikke optages. Hvis det sker kan De starte optagelsen manuelt (se digital optagelse - usynkroniseret).

Analog optagelse

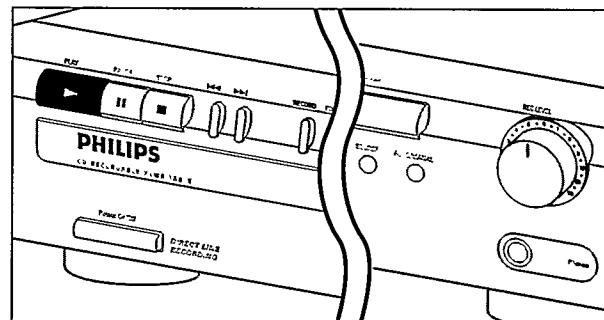

Optag kun analogt hvis digital optagelse ikke er mulig.

Klargøre til analog optagelse

- 1 Sørg for at disken er fuldstændig fri for ridser og støvpartikler.
- 2 Tryk flere gange på Kilde indtil:
→ **ANALOG** kommer frem på displayet.

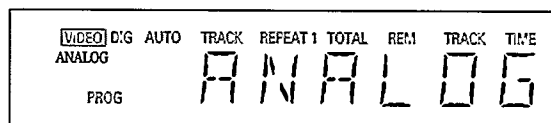

- 3 Tryk på AUTO/MANUAL for at skifte mellem automatisk og manual sporummering.
→ Hvis AUTO er valgt (foretrukket), vises **AUTO TRACK** i displayet.

- AUTO: Sporummeret forøges automatisk efter en pause på den originale på mindst 3 sekunder.
- MANUAL: Sporumre kan forøges manuelt ved at trykke på ►► (mindste sporelængde er 4 sek.). (Dette kan også gøres i AUTO-modus)
- Sporumre kan ikke ændres efter optagelse.

- 4 Tryk på RECORD for at gå i Optagelsesstandby, mens optageren er stoppet.
→ **RECORD** blinker.

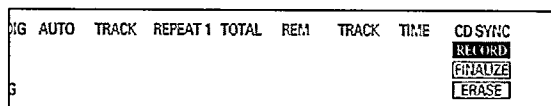

- 5 Afspil først kilden for at indstille det optimale optageniveau på CD-optageren.

- 6 Drej på REC LEVEL-kontrollen, så alle de blå segmenter lyser op på Record/Play Level-bjælken, men så de røde segmenter ikke lyser op uafbrudt under de højeste lydpassager.

- 7 Stop kilden.

OPTAGELSE

Start analog optagelse

- 1 For at starte optagelsen skal De trykke på PLAY på CD-optageren og starte kilden med det samme.
→ **RECORD** lyser uafbrudt. Det anvendte spornummer og den anvendte optagetid kommer frem på displayet.
 - Tryk på PAUSE for at optage en 3-sekunders pause i begyndelsen af et spor.
 - Tryk på Display for at kontrollere (resterende) optagelsestid. (Dette kan også gøres under optagelsen)
- 2 Tryk på STOP på CD-optageren for at stoppe optagelsen.
→ **RECORD** går ud.
 - Tryk på PAUSE for at afbryde optagelse.
→ **RECORD** begynder at blinke. Start fra trin 1.

Efter optagelse vil displayet vise **UPDATE** i adskillige sekunder.

Afslutning af CD-R & CD-RW disks

Afslutning er en simpel procedure som er nødvendig for at kunne afspille diskene på en almindelig CD-afspiller (dvs. en CD-afspiller, der ikke er til at optage med).

Bemærk: Afslutning forhindrer yderligere optagelse på en CD-R. En afsluttet CD-RW skal være uafsluttet for at man kan lave yderligere optagelser eller sletning af spor.

- 1 Sørg for at disken er fuldstændig fri for ridser og støvpartikler.
- 2 Mens CD-optageren er stoppet skal De trykke på FINALIZE og derefter inden 3 sekunder trykke på RECORD.

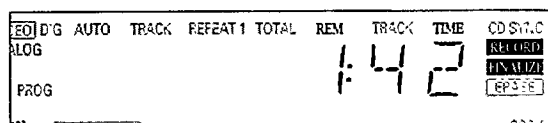

- Den omtrentlige afslutningstid kommer frem i displayet. Record & finalize lyser op. Displayet tæller ned gennem afslutningen. Ved færdiggørelse kommer det samlede antal spor og den samlede optagetid frem på displayet. CD-R **CD RECORDABLE** bliver til **CD** på displayet. Ved CD-RW er der ingen ændring på displayet.

Afslutning vil tage mindst 2 minutter.

Bemærk: Under afslutning accepterer CD-optageren ingen driftskommandoer.

Uafslutte CD-RW disks

Kun for CD-RW disks.

Hvis De vil lave flere optagelser (eller slette spor) på en afsluttet disk skal De uafslutte det først. Indholdsfortegnelsen (TOC) vil blive fjernet.

For at uafslutte:

- 1 Tryk to gange på ERASE.
→ **TOC** og **ERASE** blinker på displayet.

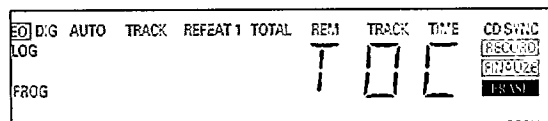

- 2 Tryk på RECORD inden for 3 sekunder.
→ **TOC** og **ERASE** lyser uafbrudt under sletningen.

Bemærk: Dette tager cirka 1 minut.

Slette CD-RW disks

Kun for CD-RW disks.

De kan slette:

- spor efter spor fra slutningen.
- hele disken.

Sådan slettes det sidste spor :

- 1 Sørg for at disken ikke er afsluttet (displayet viser **DPC** under opstart). Ellers skal De først uafslutte (s130)
- 2 Tryk på ERASE
→ **TRACK** og **ERASE** blinker på displayet.

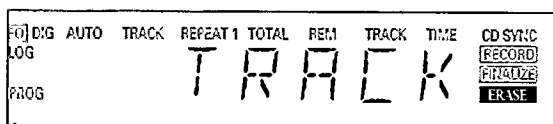

- 3 Tryk på RECORD inden for 3 sekunder.
→ **TRACK** og **ERASE** lyser uafbrudt under sletningen.

Gør følgende for at slette hele disken:

- 1 Tryk én gang på ERASE (for afsluttede CD-RW) og to gange (for uafsluttede CD-RW)
→ **DISC** og **ERASE** blinker på displayet.

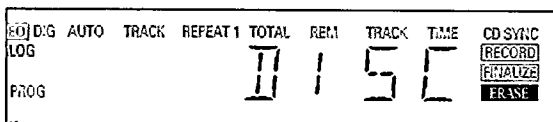

- 2 Tryk på RECORD inden for 3 sekunder.
→ **DISC** og **ERASE** lyser uafbrudt under sletningen.

Sletning af en komplet disk kan tage op til 1,5 minutter.

Afspilning af en CD

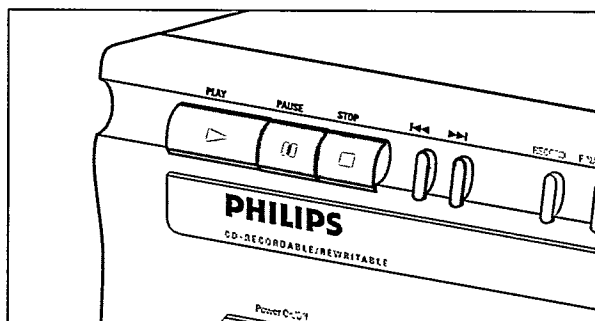

- 1 Tryk på PLAY for at starte CD-afspilning.
→ Spornummeret og sportiden kommer frem på displayet, sammen med record/play niveauidikator.
- 2 Tryk én, to eller tre gange på Display for at se:
→ Resterende tid på sporet; Samlet resterende tid; Sportid med record/play niveaubjælke slået fra.
- 3 Tryk på PAUSE for at afbryde afspilning midlertidigt.
→ **PAUSE** lyser op på displayet.
- 4 For at fortsætte afspilning, skal De trykke på PAUSE igen eller på PLAY.
- 5 Tryk på STOP for at stoppe afspilning.
→ Antallet af spor og den totale spilletid kommer frem på displayet.

Vælg et spor eller søg

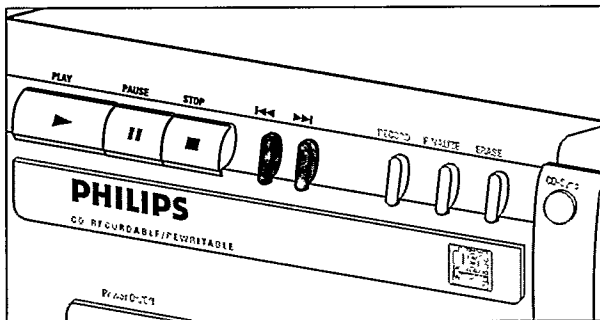

Sådan vælges et spor under afspilning

- 1 Tryk kort på **◀◀** eller **▶▶** en eller flere gange.
 - Afspilning springer til begyndelsen af de nuværende, tidligere eller efterfølgende spor.
- Indtast det ønskede spornummer vha. de numeriske taster på fjernbetjeningen. Tryk hurtigt efter hinanden på tasterne for de spornumre, der består af 2 cifre.
 - Afspilning springer til begyndelsen af det valgte spor.

Vælg et spor mens CD-afspilning er stoppet

- 1 Tryk kort på **◀◀** eller **▶▶** en eller flere gange.
- 2 Tryk på **PLAY**.
 - Afspilning starter ved det valgte spor.
- Indtast det ønskede spornummer vha. de numeriske taster på fjernbetjeningen. Tryk hurtigt efter hinanden på tasterne for de spornumre, der består af 2 cifre.

Søgning under CD-afspilning

- 1 Tryk ned på **◀◀** eller **▶▶** (eller **◀◀** eller **▶▶** på fjernbetjeningen).
 - Afspilleren søger først baglæns eller forlæns ved 10 gange normal hastighed med lav lydstyrke, derefter går den hurtigt baglæns eller forlæns uden lyd.
- 2 Slip knappen ved den ønskede lydpassage.
 - Afspilning starter ved den valgte lydpassage.

Bemærk: Under Shuffle, Repeat eller Programme play er søgningen begrænset til indenfor det spor, der bliver afspillet på det tidspunkt.

Shuffle play (mixet afspilning)

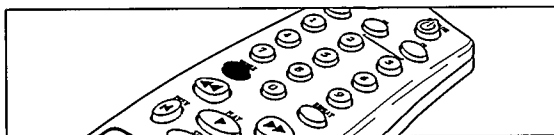

- 1 Tryk på **SHUFFLE** (eller **PLAY**) på fjernbetjeningen før eller under CD-afspilning for at starte mixet afspilning.
 - Sporene på CD'en (eller programmeringen hvis den indstilles) afspilles i tilfældig rækkefølge. **SHUFFLE** vises på displayet mellem sporene.
 - 2 Tryk på **SHUFFLE** igen for at vende tilbage til normal CD-afspilning.
- Bemærk: Shuffle (Mixet) ryddes også, hvis De åbner for diskbakken.*

Genafspilning af CD, spor eller program

- 1 Tryk på **REPEAT** (genafspil) på fjernbetjeningen en eller flere gange under CD-afspilningen.
 - Når **REPEAT 1** kommer frem på displayet, afspilles det pågældende spor hele tiden. Når **REPEAT** kommer frem i displayet, afspilles hele disken eller programmeringen hele tiden.
- 2 For at vende tilbage til normal afspilning, skal De trykke på **REPEAT** en eller flere gange indtil:
 - repeat-meddelelsen forsvinder fra displayet.

Bemærk:

- De kan anvende shuffle (mixet) sammen med repeat CD eller programme play.
- Repeat fjernes også, hvis De åbner diskbakken.

Programmering

De kan programmere op til 30 spor der skal afspilles i en bestemt rækkefølge. Et spor kan medtages i programmeringen mere end én gang, men hver gang det medtages, tæller det som et spor.

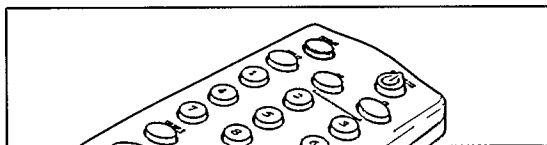

- 1 Tryk på **PROGRAM** på fjernbetjeningen for at starte programmeringen.
 - **PROG** blinker på displayet.
- 2 Indtast et spornummer med nummertasteturet. Tryk hurtigt efter hinanden på tasterne for at indtaste 2 cifre.
 - Spornumrene vises kort på displayet, efterfulgt af det samlede antal programmerede spor og den samlede programmeringstid.
- 3 Gentag trin 2 for alle de spor der skal programmeres.
- 4 Tryk på **STOP** eller **PROGRAM** for at afslutte programmeringen.
 - prog lyser uafbrudt.

Bemærk:

- Tryk på **◀◀** eller **▶▶** i stop-modus for at gennemse programmet.
- Gentag trinene 1 til 4 for at tilføje flere spor til programmeringen.
- Hvis De prøver at gemme mere end 30 spor, kommer teksten **FULL** frem på displayet

- 5 Tryk på **PLAY** for at starte den programmerede afspilning.

Rydde en programmering

- 1 Tryk på **STOP** hvis det er nødvendigt at afbryde den programmerede afspilning.
- 2 Tryk på **STOP** igen for at rydde programmeringen.
 - prog forsvinder fra displayet.

Bemærk: Programmeringen ryddes også, hvis De åbner diskbakken.

Fejlfinding

Hvis De tror, at Deres CD-optager er beskadiget, er det en god ide at undersøge denne liste først og køre diagnostiseringsprogrammet. De har måske glemt et enkelt trin.

Advarsel!

De bør under ingen omstændigheder forsøge at reparere CD-optageren selv, da dette vil annullere garantien.

SYMPTOM: • LØSNING:

Ingen strøm

- Kontrollér at ON/OFF-knappen er tændt
- Kontrollér at elledningen er tilsluttet korrekt
- Sluk CD-optageren (OFF) og tænd den straks igen (ON)

Auto track virker ikke

- Kontrollér om auto track er valgt.
- Kontrollér om der er 3 sekunders pause imellem sporene (kun analog optagelse)
- Kontrollér om kilden er en forbrugerkilde med digitalt output i overensstemmelse med IEC audio-standarden.

Ingen lyd

- Kontrollér audio-tilslutningerne
- Hvis der anvendes en forstærker så prøv at brug en anden kilde

Forstærkerlyden er forvrænget

- Kontrollér at CD-optagerens analoge output ikke er tilsluttet til forstærkerens Phono-input.

Afspilning starter ikke

- Kontrollér at etiketten på CD'en vender opad
- Rens disken
- Kontrollér at disken ikke er beskadiget ved at prøve med en anden disk

Fjernbetjeningen virker ikke

- Ret fjernbetjeningen direkte mod CD-optageren
- Kontrollér batterierne og skift dem ud, hvis det er nødvendigt

Vil ikke optage

- Rens disken.
- Kontrollér om CD-RW ikke er afsluttet.
- Kontrollér at disken kan anvendes til optagelse og skift den ud med en anden disk hvis det er nødvendigt
- Disken er ikke en AUDIO-disk
- Forkert input-kilde valgt.

Analog optagelse er forvrænget

- Sørg for at optagelsesniveauet er indstillet korrekt

20 sekunders pause mellem optagelserne

- Se synkroniseret digital optagelse (CD-SYNC) p.128

CD-afspiller reagerer ikke

- Sluk og tænd ON/OFF-knappen på forsiden af CD-afspilleren

SERVICE på displayet efter at have tændt den

- Forsøg at slukke og tænde den igen

RECOVER på displayet

- Der opstod et strømsvigt under optagelserne, CD-optageren forsøger at reparere disken.
- Hvis *RC-BISC* kommer frem i displayet, kan der ikke optages mere på disken og den kan ikke afsluttes, men den kan afspilles på en CD-optager.
- Spor der optages på en CD-RW-disk er tabt, men der kan stadig laves yderligere optagelse og afslutning.
- Hvis *OPC FAIL* kommer frem, kan der ikke laves yderligere optagelser. De kan stadig anvende disken som en CD på denne CD-optager.

Diagnostiseringsprogram

Hvis funktionsfejlen fortsætter, skal de udføre Diagnostiseringsprogrammet:

1 Sluk CD-optageren ved hjælp af ON/OFF.

2 Tryk samtidigt på PLAY og STOP og tænd CD-optageren igen ved hjælp af ON/OFF.

→ Displayet viser nu *BUSY* og efter et par minutter, vil meddelelsen ændres til *ERROR* eller *PASSED*.

- Hvis *ERROR*-meddelelsen kommer frem, er Deres optager beskadiget og skal sendes til reparation. Kontakt deres leverandør eller ring til Philips Consumer Line for at få oplyst hvor det nærmeste servicecenter ligger. Telefonnummeret på Consumer Line er i garantihæftet.

- Hvis meddelelsen *PASSED* kommer frem, kan det være at De misforstår brugeranvisningerne eller anvender en forkert disk eller der kan være en mekanisk fejl eller en forkert tilslutning. Læs brugsanvisningerne forsigtigt én gang til og hvis det er nødvendigt, kan De kontakte Deres leverandør.

- Hvis De ikke kan løse problemet, skal De kontakte det nærmeste servicecenter.

3 Sluk optageren ved hjælp af ON/OFF for at komme ud af Diagnostiseringsprogrammet.





The products and services described herein are not necessarily available in all countries.
The specifications and design of this product are subject of change without notice

Printed in Hungary.

© PHILIPS 1998

All trademarks acknowledged.

