



Audio CD Recorder

**CDR570**

- *Instructions for use*
- *Mode d'emploi*
- *Instrucciones de manejo*
- *Bedienungsanleitung*
- *Gebruiksaanwijzing*
- *Istruzioni per l'uso*
- *Brugsanvisning*
- *Bruksanvisning*
- *Käyttöohje*
- *Manual de utilização*
- *Οδηγίες χρήσεως*
- *Instrukcja obsługi*

*Let's make things better.***PHILIPS**

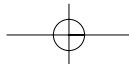

## GENERAL INFORMATION

### DK

#### Advarsel:

Usynlig laserudstråling ved åbning når sikkerhedsafbrydere er ude af funktion. Undgå udsættelse for stråling.

### S

#### Varning!

Om apparaten används på annat sätt än i denna bruksanvisning specificerats, kann användaren utsättas för osynlig laserstråling, som överskrider gränsen för läserklass 1.

### SF

#### Varoitus!

Laitteen käyttäminen muulla kuin tässä käyttöohjeessa mainitulla tavalla saattaa altistaa käyttäjän turvallisuusluokan 1 ylittävälle näkymättömälle lasersäteilille.

### LASER SAFETY

This unit employs a laser. Only a qualified service person should remove the cover or attempt to service this device, due to possible eye injury.

**USE OF CONTROLS OR ADJUSTMENTS OR PERFORMANCE OF PROCEDURES OTHER THAN THOSE SPECIFIED HEREIN MAY RESULT IN HAZARDOUS RADIATION EXPOSURE OR OTHER UNSAFE OPERATION.**

**NEVER MAKE OR CHANGE CONNECTIONS WITH THE POWER SWITCHED ON.**



The CDR570 is in conformity with the EMC directive and low-voltage directive.

### LASER

Type	Semiconductor laser GaAlAs
Wave length	775-795 nm (at 25° C)
Output Power	2,5 mW (Read) 35 mW (Write)
Beam divergence	60 degree.

#### NOTE: THIS WARNING IS LOCATED INSIDE THE ENCLOSURE

<b>CAUTION</b>	INVISIBLE LASER RADIATION WHEN OPEN AVOID EXPOSURE TO BEAM
<b>VARO!</b>	AVATTAESSA OLET ALTIINA NÄKYMÄTTÖMÄLLE LASER SÄTTEILYLLE ÄLÄ KATSO SÄTEESEN
<b>VARNING</b>	OSYNLIG LASERSTRÅLNING NÄR DENNA DEL ÄR ÖPPNAD BETRakta EJ STRÅLEN
<b>ADVERSEL</b>	USYNLIG LASERSTRÅLING VED ÅBNING. UNDGÅ UNSAETTELSE FOR STRÅLING
<b>DANGER</b>	INVISIBLE LASER RADIATION WHEN OPEN AVOID DIRECT EXPOSURE TO BEAM
<b>VORSICHT</b>	UNSICHTBARE LASERSTRAHLUNG WENN ABDECKUNG GEÖFFNET NICHT DEM STRAHL AUSSETZEN

**CLASS 1  
LASER PRODUCT**

**LUOKAN I  
LASERLAITE**

**KLASS 1  
LASERAPPARAT**

#### For Customer Use:

Read carefully the information located at the back plate of your CD recorder/player and enter below the Serial N°. Retain this information for future reference.

Model N° .....CDR570.....

Serial N° .....

## Innehållsförteckning

### ALLMÄN INFORMATION OCH SKIVOR

Välkommen.....	138
Om denna instruktionsbok .....	138
Teknisk data .....	138
Skivor för inspelning .....	139
Skivor för uppspelning .....	139
Underhåll .....	139
Tillbehör .....	139

### KONTROLLER OCH ANSLUTNINGAR

Kontroller på framsidan .....	140
Anslutningar på baksidan .....	140

### DISPLAY

Displayindikeringar .....	141
Displaymeddelanden.....	141
Menymeddelanden .....	142

### INSTALLATION

Anslutningar allmänt.....	143
Analoga anslutningar .....	143
Digitala koaxialanslutningar .....	144
Digitala optiska anslutningar .....	144
Strömförsörjning .....	145
Uppställningsrekommendationer.....	145
Insättning av batterier i fjärrkontrollen .....	145

### FJÄRRKONTROLL

Kommandon på fjärrkontrollen .....	146
Insättning av skivor .....	146

### INSPELNING

Påpekanden om inspelning .....	147
Inspelningsfunktioner.....	147
Autostart inspelning.....	148
Manuell inspelning .....	149
Slutbehandling av CDR- & CDRW-skivor.....	150
Neutralisera CDR- & CDRW-skivor.....	150
Radera CDRW-skivor.....	151

### UPPSPELNING

Spela en CD .....	152
Välja ett spår.....	152
Söka.....	152
Shuffle-uppspelning (slumpmässig ordningsföljd) ..	153
Upprepa CD, spår eller program .....	153

### PROGRAMMERING

Påpekanden om programmering .....	153
-----------------------------------	-----

### MENYLÄGE

Påpekanden om menyläget.....	154
Texttilldelning.....	155
Inspelning av texttilldelning .....	156

### LÖSA PROBLEM

Felsökning .....	157
------------------	-----

## Välkommen !

Vi tackar för att Du köpt denna Philips CD-inspelare.

På åttiotalet uppfann Philips ett nytt audiosystem – CD:n. CD:n (compact disk/kompaktskiva) gav dig de nya dimensionerna med digitala ljud och utökade audionöjena. CD-tekniken klarar av en hög kontrast i såväl höga som låga passager, med perfekt kanalseparering. Philips har nu ytterligare utvecklat CD-tekniken och resultatet är CD-inspelaren.

Med din Philips CD Recordable/ReWritable Recorder kan du spela in, spela upp och radera dina egna högklassiga audio-CD, under gällande lagstadgade begränsningar för kopiering.

*Det är förbjudet att kopiera copyrightskyddat material, innefattande dataprogram, filmer, tv- och autoinspelningar. Denna apparat får inte användas för sådana ändamål.*

### Om denna instruktionsbok

Denna instruktionsbok ger hanteringsanvisningar för denna CD-inspelare där:

- siffrorna (1) i hela texten anger en nödvändig åtgärdssekvens för att utföra en viss funktion;
- pilarna (→) anger reaktionen hos spelaren;
- punkterna (•) anger påpekanden, råd eller särskilda val i en åtgärdssekvens. De punktmarkerade anvisningarna är inte nödvändiga för den önskade funktionen.

### Teknisk data

*Förbehåll för tekniska ändringar utan föregående meddelande.*

#### Allmänt

Strömförbrukning .....	15 W
Strömförbrukning i Standby .....	6 W
Driftstemperatur .....	5-35°C
Vikt .....	4 kg
Mått .....	264 x 305 x 86 mm

#### Audio

Frekvensåtergivning .....	20-22.050 Hz
Uppspelning S/N (medelvärde) .....	100 dB
Uppspelning S/N .....	100 dB
Uppspelning dynamiskt område CDR .....	95 dB
Uppspelning total olinjär distorsion CDR .....	91 dB = 0.0033 %
Kanalseparering .....	100 dB
Inspelning S/N (medelvärde) .....	98 dB
Inspelning S/N digital utan SRC .....	lika med källa
Inspelning dynamiskt område .....	92 dB
Inspelning total olinjär distorsion + brus .....	85 dB (0,0056%)

## Skivor för inspelning

Till inspelning måste särskilda audioskivor användas (endast för musik). Dessa skivor har de nedan visade logotyperna. Texten 'DIGITAL AUDIO' är påtryckt!

Inspelaren använder två skivtyper för inspelningsändamål:

- **CD-Audio Recordable** (CDR) skivor helt inspelade och slutbehandlade kan dessa skivor spelas på alla CD-spelare och inspelare.



- **CD-Audio ReWritable** (CDRW) skivor: kan spelas in, raderas och spelas in på nytt hundratals gånger. När de är slutbehandlade kan de spelas på CDRW-kompatibla CD-spelare och inspelare. Under 1999 kommer de flesta av Philips CD-spelare och inspelare att vara CDRW-kompatibla.



För att säkerställa att apparaten fungerar på bästa sätt rekommenderar vi att du bara använder Philips audio CDR- och CDRW-skivor.

## Skivor för uppspelning

CD-inspelaren kan spela:

- Alla förinspelade audio CD-skivor.
- Alla audio CDR- och CDRW-skivor.

*Obs: CDR(W)-skivor inspelade/brända med en dator kan bara användas när de är rätt behandlade enligt audionormen (IEC958: Konsumentartikel). Enbart en omgång!*

## Underhåll

Vid inspelning är det mycket viktigt att använda skivor utan damm och repor.

Rengör en CD genom att torka den rakt ut från mitten till kanten med en mjuk, luddfri duk. Rengöringsmedel kan skada skivan! Skriv bara på den tryckta sidan på en CDR eller CDRW, och bara med en penna med mjuk filtspets.

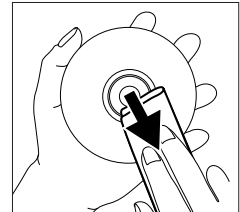

Rengör CD-inspelaren med en mjuk, lätt fuktad, luddfri duk. Använd inte något rengöringsmedel eftersom sådana kan ha en frätande verkan.



Utsätt inte CD-inspelaren, batterier eller CD-skivor för fukt, regn, sand eller kraftig värme (alstrad av värmeutrustning eller direkt solljus).

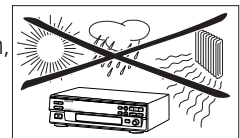

Om CD-inspelaren inte kan läsa CD-skivor rätt, kan du använda en allmänt tillgänglig rengörings-CD för att rengöra linsen, för att inte i onödan lämna in CD-spelaren för reparation. Andra rengöringsmetoder kan förstöra linsen. Ha alltid facket stängt för att undvika damm på linsen.

Linserna kan bli immiga om CD-inspelaren plötsligt flyttas från en kall till en varm omgivning. Då går det inte att spela en CD. Låt CD-inspelaren stå i en varm miljö tills fukten dunstat bort.

## Tillbehör

- 2 analoga audiokablar (med röda och vita kontakter)
- 1 digital koaxialkabel (med svarta kontakter)
- nätsladd
- 2 batterier
- fjärrkontroll
- garanti

# KONTROLLER OCH ANSLUTNINGAR

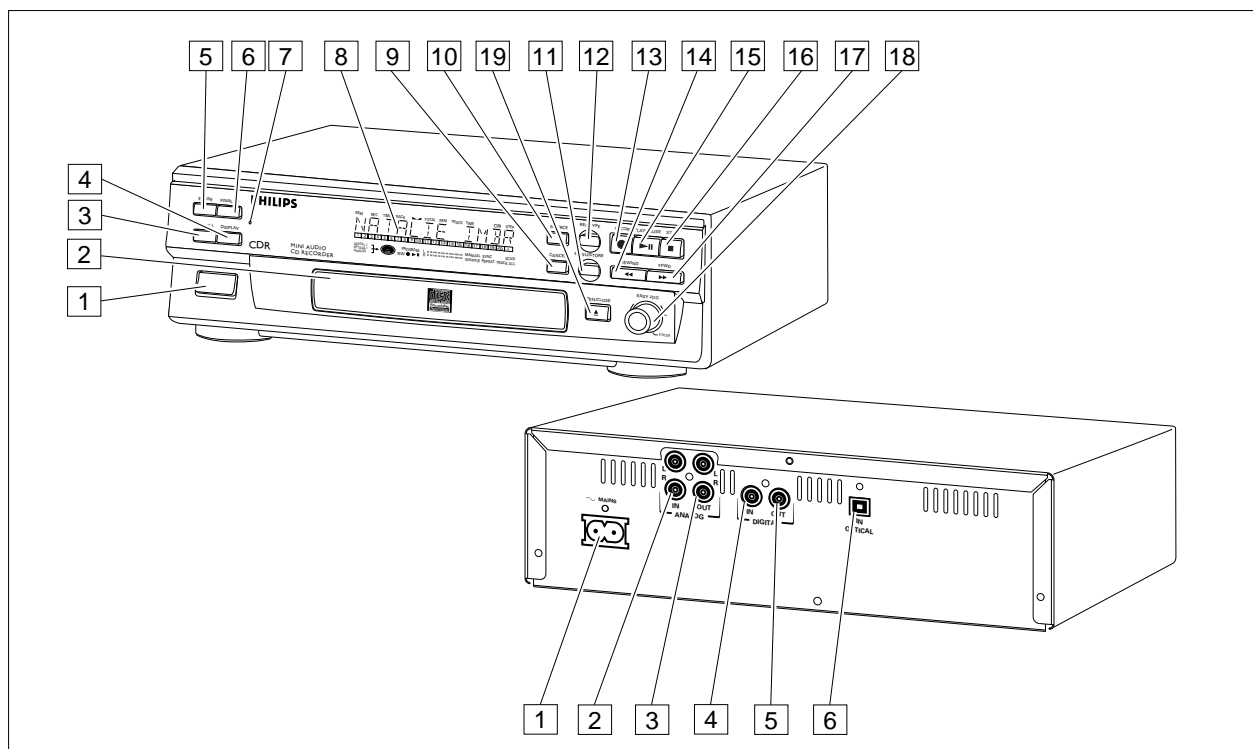

## Kontroller på framsidan

- 1 **ON/OFF** .....sätter På eller stänger AV CD-spelaren
- 2 Skivfack
- 3 **SCROLL**.....aktiverar rullning av texten över displayen (en gång)
- 4 **DISPLAY** .....sväljer displayinformation/text
- 5 **ERASE**.....väljer raderingsfunktionen
- 6 **FINALIZE** .....väljer slutbehandlingsfunktionen
- 7 Standby indikator
- 8 Display .....informationsskärm
- 9 **CANCEL/DELETE** .....- raderar spår från ett program  
- raderar texten i menyläge  
- går tillbaka till en högre nivå i meny
- 10 **SOURCE** .....väljer inkälla
- 11 **STORE/MENU** .....- lägger i menyläge  
- sparar menyinställningar
- 12 **REC(ord) TYPE** .....väljer inspelningsfunktioner
- 13 **RECORD** .....start av inspelning, slutbehandling, radering
- 14 **◀◀ (Rewind)**.....- söker bakåt  
- markörstyrning i granskningsläge  
Menu/Prog
- 15 **PLAY/PAUSE ▶▶** .....startar uppspelning/avbryter uppspelning eller inspelning
- 16 **STOP ■**.....stoppa/raderar ett program
- 17 **▶▶ (FFwd)**.....- söker framåt  
- markörstyrning i granskningsläge  
Menu/Prog

- 18 **◀ EASY JOG ▶** .....- föregående/nästa spår (programfunktion uppspelning och inspelningsnivåkontroll (inspelning))  
- väljer inställningar (meny på)
- ENTER (tryck)** .....- spelar valda spår  
- väljer inställningar i menyläge  
- programmerar spårnummer
- 19 **OPEN/CLOSE ▲**.....öppnar/stänger skivfacket

*Obs: Om annat ej anges är samtliga kontroller på CD-inspelaren framsida. I förekommande fall kan du även använda motsvarande knappar på fjärrkontrollen efter att ha valt CD-inspelaren eller CD-spelaren genom att trycka på CDR eller CD.*

## Anslutningar på baksidan

- 1 Anslutning till nätström
- 2 **ANALOG IN** .....ansluts till ledningsutgången på en förstärkare (vänster och höger)
- 3 **ANALOG OUT CDR** .....ansluts till ledningsingången på en förstärkare (vänster och höger)
- 4 **DIGITAL IN**.....ansluts till den digitala koaxialutgången på en extern CD-spelare
- 5 **DIGITAL OUT CDR** .....ansluts till den digitala koaxialingången på t.ex. förstärkare eller inspelningsanordning
- 6 **OPTICAL IN** .....ansluts till den digitala optiska utgången på en extern CD-spelare

## DISPLAY-indikeringar

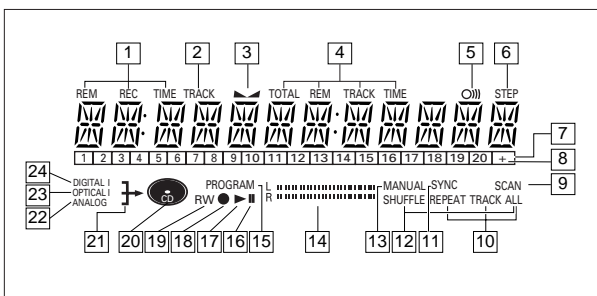

- 1 **REM/REC TIME** ..... återstående inspelningstid / inspelningstid
- 2 **TRACK** ..... spårnummer
- 3 **▲** ..... balans
- 4 **TOTAL REM TRACK TIME** ..... total eller återstående tid på en skiva eller spår
- 5 **O)))** ..... fjärrkontroll aktiv
- 6 **STEP** ..... indikerar antal spår i ett program
- 7 **Track bar** ..... indikerar:
  - spår på en skiva eller i ett program
  - spår som spelas
- 8 **+ 20** ..... skiva eller program innehåller fler än 20 spår
- 9 **SCAN** ..... tänds när de första 10 sekunderna av varje spår spelas
- 10 **REPEAT TRACK/ALL** ..... tänds när ett spår/hel skiva (eller program) upprepas
- 11 **SYNC** ..... synkroniserad inspelning aktiv
- 12 **SHUFFLE ALL** ..... spelar spår i slumpmässig ordning
- 13 **MANUAL** ..... manuell inspelning aktiv
- 14 **L/R II II** ..... nivåstapel inspelning/uppspelning, indikerar nivå på audiosignalen
- 15 **PROGRAM** ..... blinkar under programmering/lyser med fast sken i programläge
- 16 **II** ..... pausfunktion aktiv
- 17 **▶** ..... lyser under uppspelning
- 18 **●** ..... lyser under inspelning
- 19 **R(W)** ..... ej slutbehandlad CDR(W)-skiva insatt
- 20 **CD** ..... CD insatt (en förinspelad CD eller slutbehandlad CDR- eller CDRW-skiva)
- 21 **↵** ..... lyser under inspelning
- 22 **ANALOG ↗** ..... analog ingång vald
- 23 **OPTICAL I →** ..... optisk ingång I vald för extern inspelning
- 24 **DIGITAL I ↘** ..... digital ingång I vald för extern inspelning

## DISPLAY meddelanden

Meddelanden, här upptagna och förklarade, kan visas på displayen som vägledning..

### General

- READING* .....läser skivinformation
- OPEN* .....när facket är öppet
- CLOSE* .....när facket är stängt
- NO DISC* .....ingen skiva insatt, skiva oläsbar eller skiva insatt upp och ner
- PROG FULL* .....program fullt
- INSERT DISC* .....sätt in skiva eller sätt in skiva på rätt sätt
- WRONG DISC* .....insatt skiva är ingen audio-CD
- UNFINALIZED* .....ej slutbehandlad CDR(W)-skiva
- MEMORY xx%/o* .....anger storlek på använt textminne för ej slutbehandlade skivor

### Inspelning

- WAIT* .....- när STOP ■ trycks in under inspelning
- när STOP ■ trycks in under inspelning av de första 4 sekunderna av ett spår
- UPDATE* .....uppdaterar skiv innehåll
- DISC FULL* .....ytterligare inspelning omöjlig
- DIGITAL 1* .....digital koaxialingång 1 vald
- OPTICAL* .....digital optisk ingång vald
- ANALOG* .....analog ingång vald
- COPY PROTECT* .....digital inspelning kan inte göras av den valda källan
- NOTFINALIZED* .....när facket öppnas med en ej slutbehandlad skiva insatt (CD-inspelare)
- MAKE CD* .....start av synkroniserad inspelning av en hel skiva och funktion Automatisk Slutbehandling vald
- RECORD DISC* .....start av synkroniserad inspelning av en hel skiva
- RECORD TRACK* .....start av synkroniserad inspelning av ett enda spår
- REC MANUAL* .....manuell start av inspelning vald
- xx BB* .....nivå ställs in
- ERASE TRACK* .....vid radering av ett eller flera spår
- ERASE DISC* .....vid radering av en skiva
- FINALIZE* .....vid slutbehandling av en skiva
- FINALIZED* .....vid försök att slutbehandla en redan slutbehandlad skiva
- CHECK INPUT* .....när RECORD trycks ned och ingen digital källa upptäcks
- xx xx ERASE* .....tidnedräkning vid radering av ett spår eller en skiva
- xx xx FINAL* .....tidnedräkning vid slutbehandling av en skiva
- PRESS RECORD* .....för start av inspelning, slutbehandling eller radering
- START SOURCE* .....för start av synkroniserad inspelning från en källa

# DISPLAY

**FINALIZED CD** .....vid försök att spela in på en slutbehandlad CDR eller en förinspelad CD

**UNFINALIZE/** .....vid försök att spela in på en slutbehandlad CDRW

**PRESS ENTER**

**PROF SOURCE** .....när en professionell källa är ansluten

## Uppspelning

**PROGRAM** .....programfunktion vald

**ALBUM TITLE** .....ska följas av albumtitel

**TRACK TITLE** .....ska följas av spårtitel

**ALBUM ARTIST** .....ska följas av artistnamn

**TRACK ARTIST** .....ska följas av spårartistnamn

## Others

**NO AUDIO TR** .....när inspelaren kommer till ett dataspår vid inspelning

**FINALIZE CD** .....kalibrering av lasereffekt utförd 96 gånger, slutbehandla skivan

**INITIALIZING** .....vid kalibrering av lasereffekt för ej slutbehandlade skivor

**DISC RECOVER** .....vid skivåterhämtning efter strömavbrott

**OPC ERROR** .....misslyckad OPC under OPC-process (OPC= Optimal Effektkalibrering / Optimum Power Calibration)

**RECORD ERROR** .....inspelningsfel i menyläge

**DISC ERROR** .....vid försök att spela in eller slutbehandla en återhämtad skiva

**MEMORY FULL/** .....när textminnet är fullt. För att lägga till en CD i listan måste först slutbehandling göras eller en annan skiva raderas från listan.

**FINALIZE CD**

## MENY meddelanden – Se Menyläge

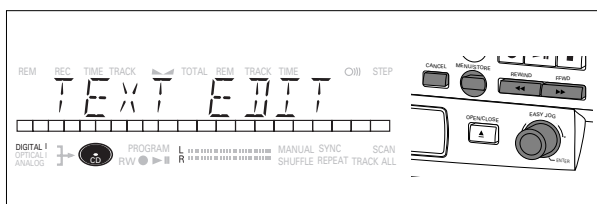

## Meny meddelanden

**NO TRACKS** .....vid försök att redigera text till en skiva som inte har några spår

**TEXT EDIT** .....när funktionen Text Edit startas

**CD ARTIST** .....vid redigering eller radering av ett artistnamn

**CD TITLE** .....vid redigering eller radering av en titel

**TR N ARTIST** .....vid redigering eller radering av ett artistnamn per spår

**TR N TITLE** .....vid redigering eller radering av en titel per spår

**TEXT ERASE** .....vid radering av text

**ALL TEXT** .....vid radering av all vald text

**ERASE OK** .....när radering måste bekräftas med ENTER-tangenten

**ERASE ALL OK** .....när radering måste bekräftas med ENTER-tangenten

**ERASE MEMORY** .....vid väntan på bekräftelse vid radering av en skiva

**MEMORY VIEW** .....vid val av textgranskning med ej slutbehandlad skiva i minnet

**MEMORY EMPTY** .....vid val av REVIEW när ingen text finns i minnet

**AUTO TRACK** .....vid val av auto spårökning ON eller OFF

**ON** .....Auto spårökning på

**OFF** .....Auto spårökning av

**SET BALANCE** .....vid val av BALANCE

**NO TEXT** .....ingen text sparad till skivan



## Anslutningar allmänt

För inspelning finns följande ingångar:

- Digital optisk ingång.
- Digital koaxialingång.
- Analog ingång.

För uppspelning finns följande utgångar:

- Digital koaxialutgång.
- Analog utgång.

Vi rekommenderar att du ansluter dessa till CD-ingången på din förstärkare.

De anslutningar du gör beror på vilka möjligheter din audioutrustning erbjuder. Se efter i instruktionsböckerna till din övriga audioutrustning först.

Digitala inspelningar (optisk eller koaxial) ger den bästa prestandan i audio och användbarhet (t.ex. audio-spår). (Den digitala optiska anslutningen är mindre känslig för externa störningar).

Om din utrustning inte har några digitala anslutningar, ger den högklassiga analog-digital-omvandlaren i din CD-inspelare mycket bra audioprestanda när inspelningar görs från den analoga ingången.

Uppspelning via den digitala koaxialutgången på CD-inspelaren ger bästa audioprestanda.

Om din utrustning inte har några digitala anslutningar, ger den högklassiga analog-digital-omvandlaren i din CD-inspelare mycket bra ljudkvalitet via den analoga utgången.

Vi råder dig att alltid upprätta både digitala och analoga anslutningar. På så sätt kan du alltid göra analoga inspelningar då digital inspelning inte är möjlig.

Vi har beskrivit de vanligaste sätten att ansluta CD-inspelaren. Om du fortfarande har problem med anslutningarna kan du alltid kontakta Philips Kundservice i ditt land.

## Analoga anslutningar

Analog anslutning krävs vid uppspelning av CD-skivor (använd kabel ②) och för inspelningar från externa analoga källor (använd kabel ①).

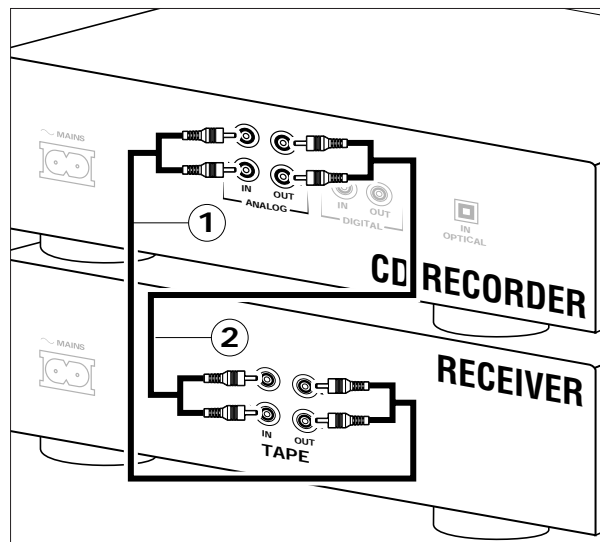

Använd de medföljande kablarna. Anslut de röda kontaktarna till R-uttagen, och de vita kontaktarna till L-uttagen.

- 1 Anslut för inspelning kabel ① mellan ingångarna ANALOG IN på CD-inspelaren och utgångarna CDR LINE- eller TAPE OUT på en förstärkare.

*Obs: För inspelning direkt från en CD-spelare, ska den analoga ingången på CD-inspelaren anslutas till den analoga utgången på CD-spelaren.*

- 2 Anslut för uppspelning kabel ② mellan utgångarna ANALOG OUT på CD-inspelaren och ingångarna på en förstärkare t.ex. TAPE IN, CDR eller AUX.

*Obs: Använd aldrig PHONO-ingången.*

# INSTALLATION

## Digitala koaxialanslutningar

Digital koaxial anslutning krävs bara om du vill spela in från en CD-spelare med en digital optisk utgång.

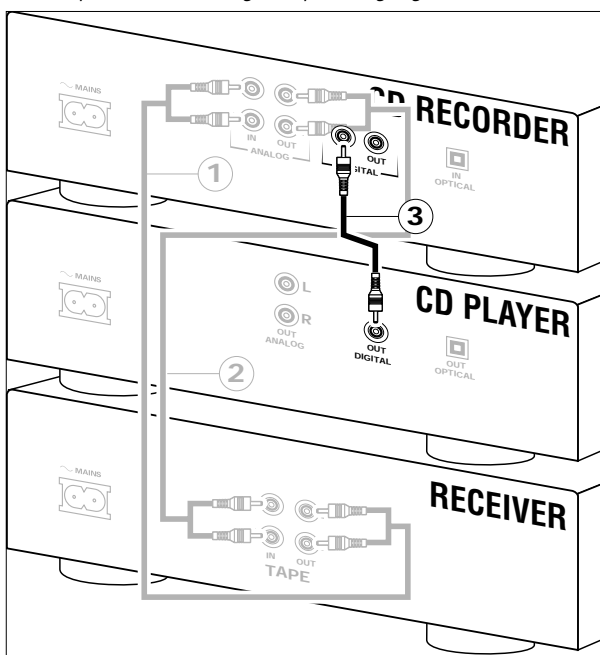

Använd den medföljande koaxialkabeln.

- 1 Anslut för inspelning kabel ③ mellan ingången DIGITAL IN på CD-inspelaren och utgången DIGITAL OUT på en CD-spelare.

*Obs: Denna CD-inspelare är utrustad med en digital koaxialutgång. Denna utgång kan användas för digital uppspelning.*

## Digitala optiska anslutningar

Digital optisk anslutning krävs bara om du vill spela in från en CD-spelare med en digital optisk utgång.

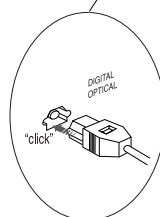
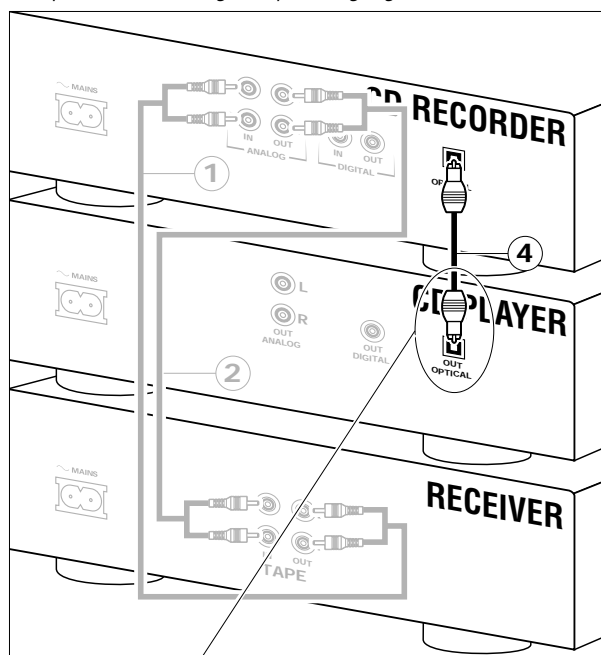

Kontrollera vid anslutning av den digitala optiska kabeln att den sätts in helt tills det hörs ett klick.

- 1 Ta bort dammlocket från den digitala optiska anslutningen. (Vi rekommenderar dig att spara locket).
- 2 Anslut för inspelning en fiberoptisk kabel ④ mellan den digitala optiska ingången på CD-inspelaren och den digitala optiska utgången på en CD-spelare.

*Obs: För uppspelning ska den digitala koaxialutgången eller analoga utgången anslutas till en förstärkare.*

## Strömförsörjning

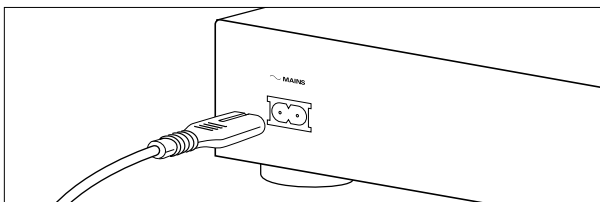

- 1 Anslut den medföljande nätsladden i uttaget MAINS på CD-inspelaren, därefter i ett eluttag med nätström.
- 2 Tryck på ON/OFF.  
→ Inspelaren är nu i Standby-läge.
- 3 Tryck på en valfri tangent för att aktivera spelaren.

*Obs:*

- Strömbrytaren är sekundärt kopplad och bryter inte strömmen från nätet.
- Den inbyggda nätdelen är därför ansluten till elnätet så länge stickproppen sitter i vägguttaget.

## Uppställningsrekommendationer

- Sätt CD-inspelaren på en stadig, vibrationsfri yta.
- Placera inte CD-inspelaren nära en värmekälla eller i direkt solljus.
- Använd inte CD-inspelaren under extremt fuktiga förhållanden.
- Se för korrekt ventilation till, att det är minst 2,5 cm fritt utrymme åt alla håll för CD-inspelaren, om den placeras i ett skåp.

## Insättning av batterier i fjärrkontrollen

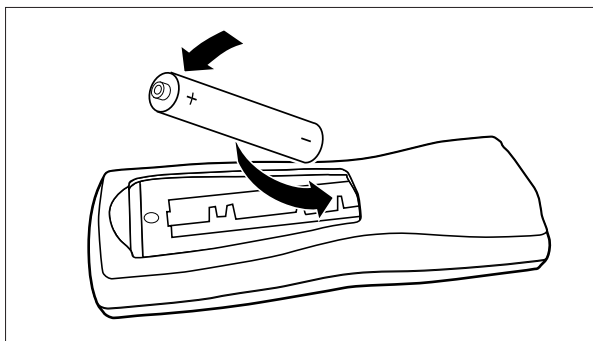

- 1 Öppna locket till batterifacket.
- 2 Sätt in 2 batterier ("AA", LR-6 eller UM-3; beroende på vad som tillhandahållits) enligt bilden.
- 3 Sätt tillbaka locket.

*Obs: Vi rekommenderar att du använder 2 batterier av samma typ och tillstånd.*

**Batterier innehåller kemiska ämnen varför de ska avfallshanteras på lämpligt sätt**

# FJÄRRKONTROLL

## Kommandon på fjärrkontrollen

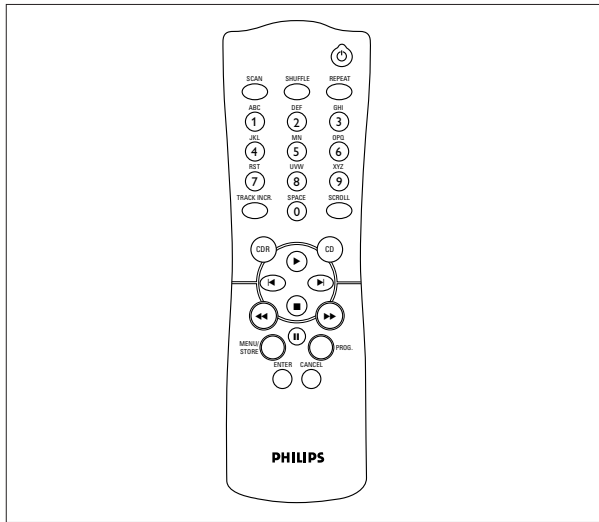

- STANDBY** .....kopplar till Standby/On/Off
- SCAN** .....spelar upp de första 10 sekunderna av varje spår
- SHUFFLE** .....spelar upp CD(RW) eller program i slumpmässig ordningsföljd
- REPEAT** .....upprepa uppspelning
- Siffer-/bokstavstangenten 0 - 9** .....- väljer ett spår efter nummer  
 .....- väljer tecken för textinläggning
- TRACK INCR(ement)** .....ökar spårnummer vid inspelning
- SCROLL** .....aktiverar textrullning över displayen
- CDR** .....väljer CD-inspelare
- CD** .....väljer CD-spelare, kan användas för att styra en separat Philips CD-spelare
- ▶** .....väljer CD(RW) uppspelning
- ▶▶** .....föregående spår (uppspelnings- och programläge)
- ▶|** .....nästa spår (uppspelnings- och programläge)
- .....stoppas CD(RW) och raderar ett program
- ◀◀** .....söker bakåt  
 .....- markörstyrning i granskningsläge Meny/Prog.
- ▶▶** .....söker framåt  
 .....- markörstyrning i granskningsläge Meny/Prog
- ||** .....avbryter CD(RW) uppspelning/inspelning
- MENU/STORE** .....- lägger i menyläge  
 .....- sparar menyinställningar
- PROG.(ram)** .....öppnar/stänger programminne
- ENTER** .....- väljer inställningar i menyläge  
 .....- programmerar spårnummer  
 .....- startar uppspelning av valt spår
- CANCEL** .....- raderar spår från ett program  
 .....- raderar text i menyläge  
 .....- går tillbaka till en högre nivå i meny

## Insättning av skivor

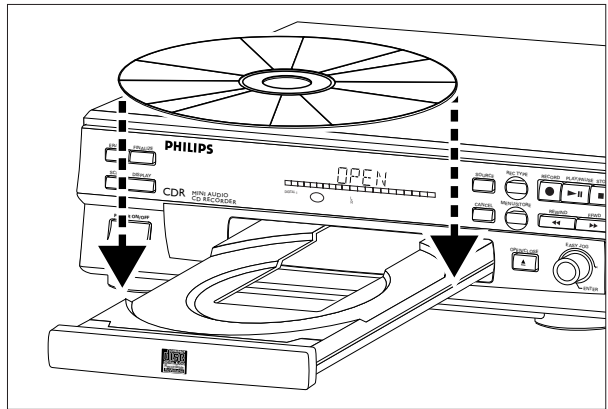

- 1** Tryck på OPEN/CLOSE för att öppna skivfacket  
 → **OPEN** tänds
- 2** Sätt in en CD, CDR eller CDRW i rätt fördjupning i spåret, etikettsidan upp.
- 3** Tryck på OPEN/CLOSE för att stänga facket (se också Uppspelning av en CD).  
 → **CLOSE** tänds, följt av **READING** och displayen visar vilken skivtyp som satts in.

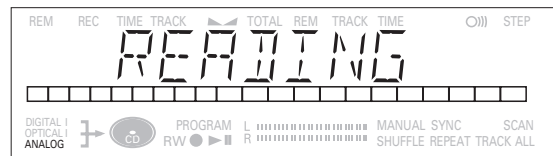

- Om en CDR(W) är slutbehandlad visas **CD** på displayen.
- Om det finns CD-text kommer TITEL/ARTIST att rulla med.

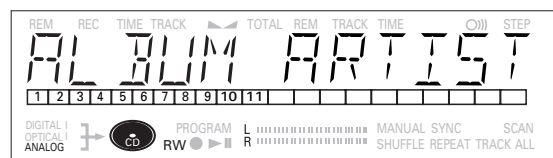

### Obs:

- Enbart audio CD-skivor accepteras. Om en icke-audio skiva sätts in, visar displayen **WRONG DISC**
- För inspelning är det viktigt att den tomma skivan är helt utan dammpartiklar eller repor. (se Skivunderhåll .
- Om du sätter in en tom eller delvis inspelad CDR eller ej slutbehandlad CDRW, kalibrerar CD-inspelaren skivan för optimal inspelning. Under denna process visar displayen först **INITIALIZING** och sedan antalet audiospår. Kalibreringen kan ta upp till 25 sekunder.

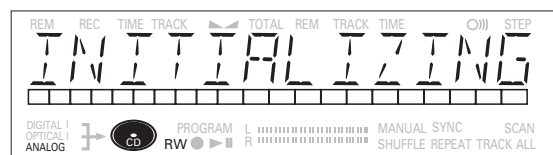

## Påpekanden om inspelning

Du kommer snart att upptäcka hur lätt det är att göra dina egna CD-skivor.  
Det är emellertid lämpligt att använda en CDRW skiva vid den första inspelningen.

- Om skivan är en CDRW och redan är slutbehandlad måste du först neutralisera den.
- Tillvägagångssättet vid inspelning är detsamma för CDR- och CDRW-skivor.
- Om skivan redan är inspelad söker CD-inspelaren automatiskt efter slutet på det senaste spåret, så att inspelningen startar därifrån.
- Det måste finnas minst 7 sekunders inspelningstid kvar på skivan, i annat fall kommer du inte att kunna lägga in läget standby inspelning. Då tänds *BISC FULL*.
- Om displayen indikerar kopieringsskydd *COPY PROTECT*, kan en digital inspelning inte göras av källmaterialet. Inspelningen startar då inte.
- **Serial Copy Management System (SCMS)** tillåter enbart digital inspelning under specifika villkor
  - Detta innebär att det inte är möjligt att göra en digital kopia från en digital kopia.
  - Analog inspelning är alltid möjlig!
  - Antalet inspelningar från originalet är obegränsat.
- Maximalt 99 spår kan spelas in på en skiva. Minsta tillåtna spårlängd är 4 sekunder.
- Inspelningar från DAT- eller DCC-spelare stoppar inte alltid automatiskt.

### Viktigt:

**Om du vill spela den inspelade CDR-skivan på en vanlig CD-spelare måste skivan först slutbehandlas. Se Slutbehandling av skivor.**

**Slutbehandlade CDRW-skivor kan bara spelas på CDRW-kompatibla CD-spelare.**

**Använd inte *REC MANUAL* vid inspelning från CD-växlare.**

## Inspelningsfunktioner

Din inspelare har flera inspelningsfunktioner.

- *RECORD DISC* – för att göra en synkroniserad inspelning av hela skivan eller ett program genom att bara starta källan.
- *RECORD TRACK* – för att göra en synkroniserad inspelning av ett enda spår genom att bara starta källan.
- *REC MANUAL* – för att manuellt starta en inspelning genom att bara trycka på RECORD-tangenten
- *MAKE CD* – för att göra en synkroniserad inspelning av hela skivan eller ett program genom att bara starta källan. Slutbehandling görs automatiskt.



### Några påpekanden om inspelning:

- När Auto Track är På (grundinställning), ökas spårnummer automatiskt vid inspelning.
- Genom att först programmera källan, kan en kompilering spelas in.
- Om en slutbehandlad CDR-skiva sätts in i CD-inspelaren, visas *FINALIZED CD* på displayen. Inspelning är inte möjlig.
- Om en slutbehandlad CD RW-skiva sätts in i CD-inspelaren, visas *UNFINALIZE* samt *PRESS ENTER* på displayen vid nedtryckning av REC TYPE. Om ENTER trycks ned, neutraliseras skivan.

## Autostart av inspelning

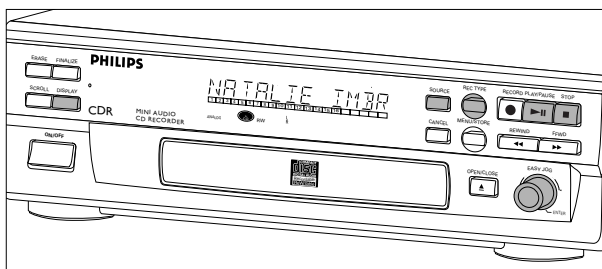

Denna funktion gör att du snabbt och lätt kan göra inspelningar av en CD. Spårökningar upptäcks automatiskt från källmaterialet. Spårökningar kan inte läggas till manuellt. I analogt källmaterial upptäcks automatiskt en tystnad på 2.7 sekunder eller mer som en spårökning.

### Viktigt:

- Inspelning från CD-växlare ska alltid startas i läget **RECORD DISC**, **RECORD TRACK** eller **MAKE CD**.

### Förberedelser vid autostart inspelning

- 1 Kontrollera att skivan är helt utan repor och dammpartiklar.
- 2 Tryck upprepat på Source tills (beroende på den använda digitala anslutningen):  
 → **DIGITAL I** **OPTICAL I** → eller **ANALOG** tänds och **DIGITAL 1**, **OPTICAL** eller **ANALOG** visas på displayen.

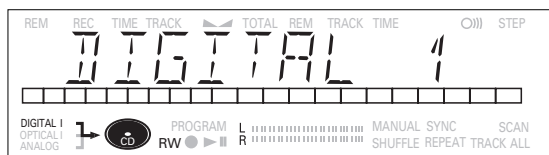

- 3 Tryck på **REC TYPE** med CD-inspelaren stoppad *en gång*: för val av 'RECORD DISC';  
*två gånger*: för val av 'RECORD TRACK';  
*fyra gånger*: för val av 'MAKE CD'.  
 → och **SYNC** börjar blinka och displayen visas valet.

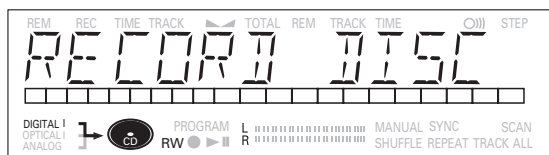

- Om meddelandet **CHECK INPUT** också blinkar, är den digitala anslutningen felaktig.

## Starta inspelning

- 1 Starta inspelningen genom att trycka på Play på den valda källan.  
 → CD-inspelaren startar automatiskt att spela in och d lyser kontinuerligt.
  - Om du skulle starta källan under ett spår, börjar inspelningen vid början av nästa spår eller efter 2.7 sekunders tystnad vid analoga inspelningar.
  - Tryck på **DISPLAY** för att kontrollera den avverkade inspelningstiden. (Detta kan också göras under inspelning)
  - Inspelaren stoppar automatiskt.
- 2 Tryck på **STOP** på CD-inspelaren för att manuellt stoppa inspelningen.  
 → **WAIT** tänds och **SYNC** och släcks.
  - Om **STOP** trycktes ner inom 3 sekunder efter tryckning på **PLAY**, äger någon inspelning inte rum.
  - Avbryt en inspelning genom att trycka på **PAUSE** på CD-inspelaren.  
 → börjar blinka. Tryck på **RECORD** på CD-inspelaren för att fortsätta.

Efter inspelning visar displayen **UPDATE** i flera sekunder.

Obs: Inspelningar från **DAT-DCC**- eller analoga källor stoppar först efter 20 sekunders tystnad.

### Viktigt:

**Om du vill spela den inspelade CDR-skivan på en vanlig CD-spelare måste skivan först slutbehandlas. Se Slutbehandling**

**Slutbehandlade CDRW-skivor kan bara spelas på CDRW-kompatibla CD-spelare.**

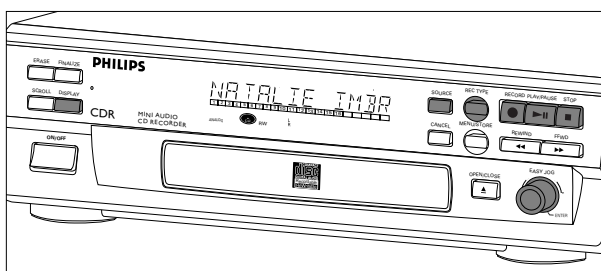

## Manuell inspelning



### Viktigt:

- Inspelning från CD-växlare ska alltid startas i läge **RECORD DISC**, **RECORD TRACK** eller **MAKE CD**.
- Gör bara analoga inspelningar när digital inspelning inte är möjlig.

### Förberedelser för manuell inspelning

- 1 Kontrollera att skivan är helt fri från repor och dammpartiklar.
- 2 Tryck upprepat på Source tills (beroende på den använda anslutningen):  
→ **DIGITAL I** , **OPTICAL I**  eller **ANALOG**  tänds och **DIGITAL 1**, **OPTICAL** eller **ANALOG** visas på displayen.

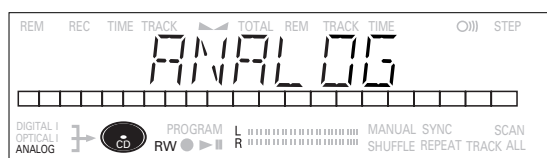

- När Auto Track är På (grundinställning), ökas spårnummer automatiskt vid inspelning.
- För att stänga av funktionen Auto Track måste man gå till menyläge. Tryck på **TRACK INCR** på fjärrkontrollen om du vill öka spårnummer manuellt. För ytterligare instruktioner se Menyläge.

ON (AUTO): Spårökningarna tas automatiskt över från det digitala källmaterialet.

OFF (MANUAL): Spårnummer kan ökas manuellt genom tryckning på **TRACK INCR** på fjärrkontrollen. (Minsta spårlängd är 4 sekunder) (Detta kan även göras i Auto-läge.)

- Efter inspelning kan spårnummer inte ändras.

Obs: Auto track fungerar bara ihop med konsumentkällor med en digital utsignal enligt audionormen IEC 958 (konsumentartikel).

- 3 Tryck med inspelaren stoppad på **REC TYPE** tre gånger för att lägga i standby-läget Manuell Inspelning.  
→ **MANUAL** börjar blinka och displayen visar **REC MANUAL**.

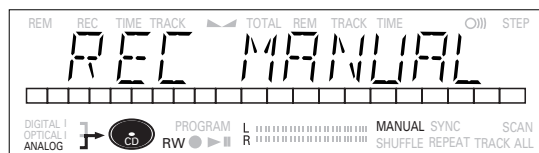

- Om meddelandet **CHECK INPUT** också blinkar, är den digitala anslutningen felaktig.

- 4 Spela först källan för att ställa in den optimala inspelningsnivån på CD-inspelaren.
- 5 Vrid på tangenten **EASY JOG/ENTER** tills, på nivåstapeln Record/Play, alla blå segment är tända, men de röda segmenten inte lyser kontinuerligt under de högsta passagera.  
→ Displayen visar **--XX BB**.

- 6 Stoppa källan.

### Starta inspelning

- 1 Tryck på **RECORD** på CD-inspelaren för att starta inspelning, och starta omedelbart källan (från stopp-läge).  
→  lyser kontinuerligt. Spårnumret och kvarvarande inspelningstid visas på displayen.

- Tryck på **PAUSE** på CD-inspelaren för att spela in en 3 sekunders tystnad i början på ett spår innan källan startas.

- Tryck på **DISPLAY** på CD-inspelaren för att kontrollera den avverkade tiden. (Detta kan också göras under inspelningen.)

- 2 Stoppa inspelningen genom att trycka på **STOP** på CD-inspelaren.  
→ **WAIT** tänds och  slocknar.

- Om **STOP** trycktes ner inom 3 sekunder efter **RECORD**, sker ingen inspelning.

- Tryck på **PAUSE** på CD-inspelaren för att avbryta inspelning.  börjar blinka. Fortsätt från moment 1.

Efter inspelning visar displayen **UPDATE** i flera sekunder.

Obs: Med **AUTO TRACK ON** stoppar inspelaren och går till **REC STANDBY** i 1 minut och går sedan automatiskt till stoppläge. Inspelningar från **DAT**-, **DCC**- eller inspelningar gjorda analogt stoppar efter 20 sekunders tystnad. Med **AUTO TRACK OFF**, är autostopp-läget frånkopplat.

### Viktigt:

**Om du vill spela den inspelade CDR-skivan på en vanlig CD-spelare måste skivan först slutbehandlas. Se Slutbehandling av skivor. Slutbehandlade CDRW-skivor kan bara spelas på CDRW-kompatibla CD-spelare.**

# INSPELNING

## Slutbehandling av CDR- & CDRW-skivor

Slutbehandling är lätt att göra men nödvändigt för att:

- kunna spela inspelningar på en CD-SPELARE,
- undvika fler oönskade inspelningar på en skiva,
- undvika att radera spår på en CDRW.

### Auto slutbehandling

Auto slutbehandling är möjlig vid användning av funktionen MAKE CD.

### Manuell slutbehandling

- 1 Kontrollera av skivan (i CD-inspelaren) är helt utan repor och dammpartiklar.
- 2 Tryck med inspelaren stoppad på FINALIZE.  
→ Displayen visar FINALIZE och PRESS RECORD

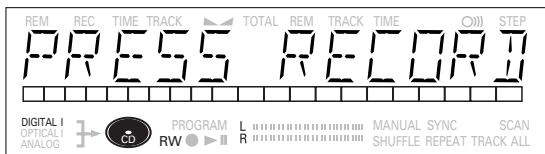
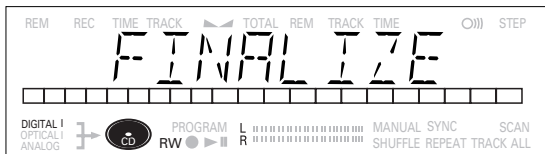

- 3 Tryck på RECORD.

- xx xx FINAL och den ungefärliga slutbehandlingstiden visas på displayen. Displayen räknar ned under slutbehandlingen. När slutbehandlingen är klar visas det totala antalet spår och total inspelningstid på displayen. För CDR(W), ändras CDR(W) till CD på displayen.

Slutbehandling tar minst 2 - 4 minuter.

Obs: Under slutbehandling tar CD-inspelaren inte emot några driftskommandon.

## Neutralisering av CDRW-skivor

### Enbart för CDRW-skivor.

Om du vill göra fler inspelningar (eller radera spår) på en slutbehandlad skiva måste du först neutralisera den.

Innehållsförteckningen (TOC) kommer att tas bort.

Neutralisering:

- 1 Tryck med CD-inspelaren stoppad på REC TYPE eller ERASE.  
→ UNFINALIZE och PRESS ENTER visas på displayen.

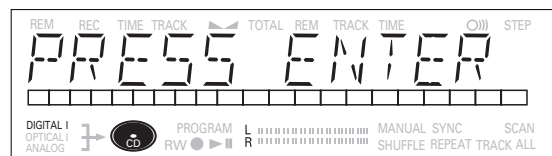
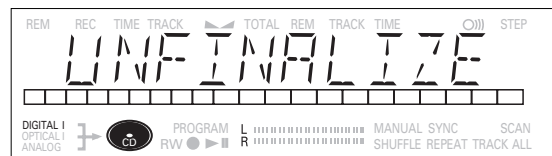

- 2 Tryck på ENTER.

- Skivan neutraliseras nu och kan spelas in på nytt.

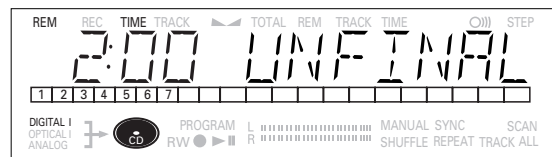

Obs:

- Neutralisering tar ca 2 minuter.
- Vid neutralisering av en CDRW-skiva med befintlig text, flyttas denna text till CD-inspelarens minne. Det kan då hända att textminnet är fullt. Meddelandet MEMORY FULL/FINALIZE CD visas. Du måste då radera text, sparad till andra skivor, eller slutbehandla en annan skiva för att få mer minnesutrymme.



## Radera CDRW-skivor

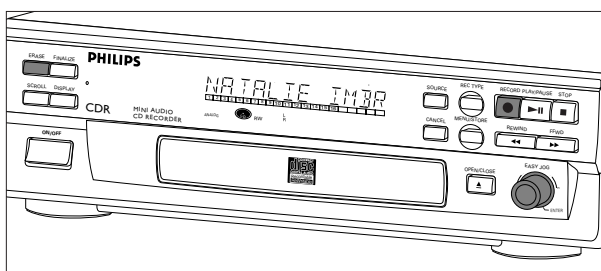

Enbart för ej slutbehandlade CDRW-skivor.

Du kan radera:

- ett eller fler spår från slutet,
- hela skivan.

### För att radera ett eller fler spår från slutet:

#### 1 Tryck en gång på ERASE.

→ Displayen visar antalet spår och deras totala speltid.  
*ERASE TRACK* och *PRESS RECORD* tänds.

- Om skivan är slutbehandlad visas **CD** på displayen efter insättning av en CDRW i inspелaren. Inspelaren ber dig först att bekräfta neutralisering. Bekräfta genom att trycka på tangenten EASY JOG/ENTER eller på ENTER på fjärrkontrollen.

#### 2 Välj de(t) spår du vill radera genom att vrida tangenten EASY JOG/ENTER åt vänster och bekräfta genom att trycka på tangenten.

- De valda spårnumren börjar blinka på spåralfabet.
- Displayen visar återstående antal spår och återstående speltid efter radering av de(t) valda spåret(-en).

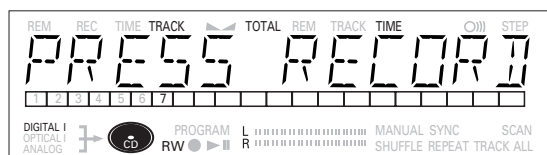
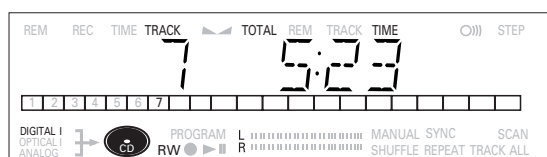

#### 3 Tryck på RECORD.

- Displayen visar den totala nedräkningstiden och *ERASE*
- När de(t) valda spåret(-en) har raderats visar displayen de återstående spåren och deras totala speltid.

### Radera hela skivan:

#### 1 Tryck två gånger på ERASE.

→ Displayen visar antalet spår och deras totala speltid.  
*ERASE DISC* och *PRESS RECORD* tänds.

- Om skivan är slutbehandlad visas **CD** på displayen när en CDRW satts in i inspелaren. Inspelaren ber dig först att bekräfta neutralisering. Bekräfta genom att trycka på tangenten EASY JOG/ENTER eller på ENTER på fjärrkontrollen.

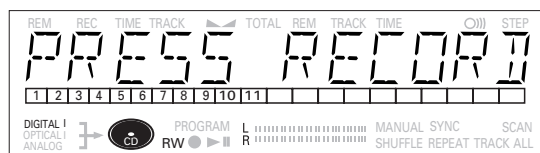
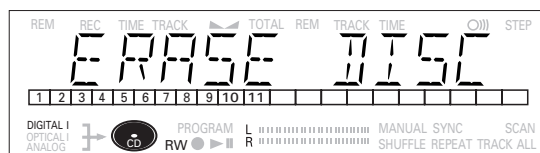

#### 2 Tryck på RECORD.

→ Displayen visar den totala nedräkningstiden och *ERASE*.  
Hela skivan kommer att raderas.



Radering av en hel skiva kan ta upp till 1,5 minut

# UPPSPELNING

## Spela en CD

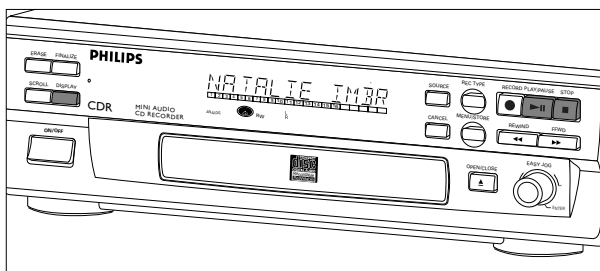

- 1 Tryck på PLAY/PAUSE ►|| för att starta uppspelningen av skivan.  
→ ► tänds och spårnumret och spårtiden för spåret som spelas visas på displayen.
- 2 Tryck på DISPLAY en, två eller tre gånger för att se:  
→ Återstående spårtid, total återstående tid, textinformation (se Menyläge).
- 3 Tryck på PLAY/PAUSE ►|| på nytt för att tillfälligt avbryta uppspelningen.  
→ || tänds på displayen.
- 4 Tryck på PLAY/PAUSE ►|| igen för att fortsätta uppspelningen.
- 5 Tryck på STOP ■ för att stoppa uppspelningen.  
→ Spårnumren och den totala uppspelningstiden visas på displayen.

## Välja ett spår

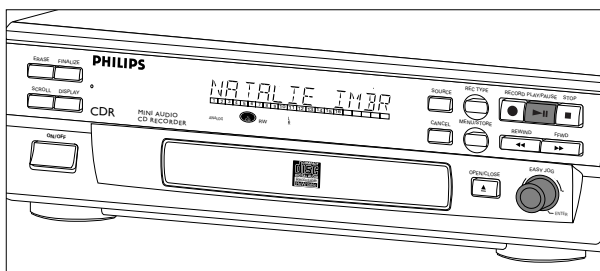

### Välja ett spår under uppspelning

- 1 Vrid på tangenten EASY/ENTER tills det önskade spårnumret visas på displayen.  
→ Uppspelningen hoppar till början av det valda spåret, eller  
knappa in det önskade spårnumret via sifvertangenterna på fjärrkontrollen. Tryck vid 2-siffriga tal i snabb följd på tangenterna.  
→ Uppspelningen hoppar till början av det valda spåret, eller  
tryck en eller flera gånger på ◀ eller ▶ på fjärrkontrollen.  
→ Uppspelningen hoppar till början av de nuvarande, föregående eller efterföljande spåren.

### Selecting a track when CD play is stopped

- 1 Vrid på tangenten EASY JOG/ENTER eller ENTER på fjärrkontrollen tills det önskade spårnumret visas på displayen.
- 2 Tryck på EASY JOG/ENTER eller ENTER på fjärrkontrollen för att bekräfta eller tryck på PLAY/PAUSE ►|| för att starta en uppspelning, eller  
1 knappa in det önskade spårnumret via sifvertangenterna på fjärrkontrollen. Tryck vid 2-siffriga tal i snabb följd på tangenterna. Uppspelning startar.  
eller  
1 Tryck snabbt en ◀ eller ▶ flera gånger på ◀ eller ▶.
- 2 Starta uppspelningen genom att trycka på PLAY/PAUSE ►|| EASY JOG/ENTER eller ENTER på fjärrkontrollen.

## Söka

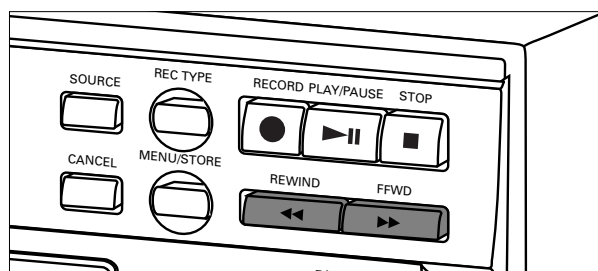

- 1 Håll ner ◀◀ eller ▶▶.  
→ Spelaren söker först bakåt eller framåt med 10 gånger normal hastighet med ljudet på låg volym, övergår sedan till 50 gånger normal hastighet med ljudet bortkopplat.
- 2 Släpp knappen vid den önskade passagen.  
→ Uppspelning börjar vid den önskade passagen.

*Obs: Under Shuffle, Repeat Track eller Programmed Play, begränsas sökningen till inom det spår som spelas för tillfället.*

## Shuffle uppspelning (slumpmässig ordningsföljd)

- Tryck på SHUFFLE på fjärrkontrollen före eller under uppspelning av en skiva för att starta slumpmässig uppspelning.
  - Spårn på CD:n (eller program om inställt) spelas upp i slumpmässig ordningsföljd.
- Tryck igen på SHUFFLE på fjärrkontrollen för att återgå till normal CD-uppspelning.

Obs: Shuffle tas också bort om du öppnar skivfacket.

## Upprepa CD, spår eller program

- Tryck en eller flera gånger på REPEAT på fjärrkontrollen under uppspelning av en CD.
  - När **REPEAT TRACK** tänds, spelas det aktuella spåret upp upprepat. När **REPEAT ALL** lyser, spelas skivan eller programmet upprepat.

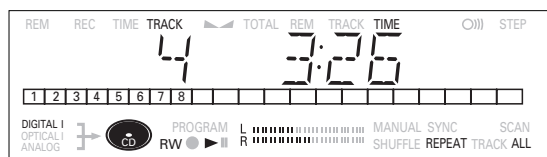

- Tryck för att återgå till normal uppspelning en eller flera gånger på REPEAT på fjärrkontrollen tills:
  - **REPEAT** försvinner från displayen.

Obs:

- Man kan använda Shuffle ihop med **REPEAT ALL** eller programmerad uppspelning.
- **REPEAT** tas också bort om du öppnar skivfacket.

## Påpekanden om programmering

- Du kan programmera upp till 99 spår för uppspelning i valfri ordningsföljd.
- Spår kan programmeras mer än en gång, men varje gång räknas som ett spår (**STEPS**).

## Programmering

- Tryck i stoppat läge på PROG på fjärrkontrollen för att lägga in programläge.
  - **PROGRAM** blinkar och **PROGRAM** visas på displayen.

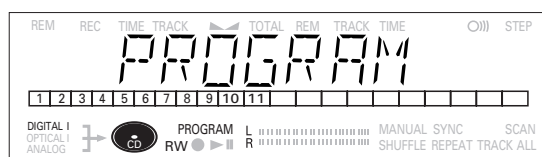

- Välj de önskade spårnumren genom att vrida tangenten EASY JOG/ENTER åt vänster eller höger och spara genom att trycka på ENTER.

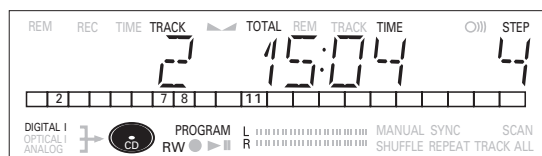

eller:

Knappa in ett spårnummer på sifvertangenterna. Tryck vid 2-siffriga tal i snabb följd på tangenterna.

→ Spåret sparas i programmet.

→ Spårnumret, total programtid och antalet programmerade spår (**STEPS**) visas.

- Upprepa moment 2 för alla spår som ska programmeras.
- Tryck på STOP eller PROG på fjärrkontrollen för att avsluta programmeringen.
  - **PROGRAM** lyser kontinuerligt.
- Tryck på PLAY/PAUSE ►|| för att starta programmerad uppspelning.

Obs:

- Tryck på PROG på fjärrkontrollen följt av ◀◀ eller ▶▶ med CD-inspelaren i stoppat läge för att granska programmet.
- Upprepa moment 1 till 5 för att lägga till fler spår till programmet.
- Om du försöker spara fler än 99 spår visas **PROG FULL** på displayen.

**Radera ett program**

- 1 Tryck på STOP ■ om du vill stoppa den programmerade uppspelningen.
  - 2 Tryck på STOP ■ igen för att radera programmet.  
→ PROGRAM försvinner från displayen.
- Programmet kan också raderas om du öppnar skivfacket.

**Radera ett spår från ett program**

- 1 Tryck i stoppat läge på PROG på fjärrkontrollen för att lägga in Programläge.
- 2 Använd ◀ eller ▶ för att välja det spår varifrån raderingen ska göras.  
→ På displayen visas spårnumret och programsteget.
- 3 Tryck på CANCEL för att radera spåret från programmet.  
→ De återstående programstegen och den återstående uppspelningstiden för programmet försvinner.

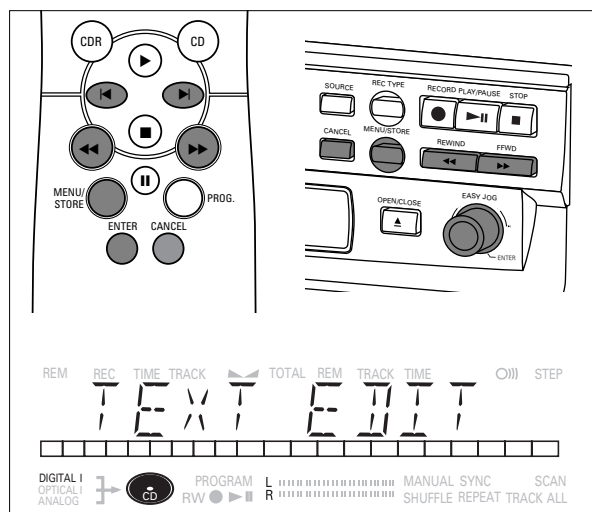
**Påpekanden om Menyläge**

- I Menyläge får du tillgång till ett antal funktioner som inte kan nås via de vanliga tangenterna (på däckets front och på fjärrkontrollen).
- TEXT-undermenyerna gör det möjligt för dig att ge namn till skivor och spår. Skiv- och spårnamnen visas under uppspelning.
- I RECORDING-undermenyerna kan du ställa in Auto Track och Balance.
- Alla inställningar (utom Balance) som gjorts i Menyläge sparas i däckets minne och kan kallas upp och ändras när som helst.

**Allmän hantering**

- 1 Välj i stoppat läge CDR.
- 2 Tryck på STORE/MENU på däcket eller fjärrkontrollen för att lägga in Menyläge.  
→ TEXT EDIT visas på displayen.
- 3 Vrid på EASY JOG/ENTER för val av de önskade undermenyerna.
- 4 Tryck på EASY JOG/ENTER eller ENTER på fjärrkontrollen för att bekräfta val.
- 5 Vrid på EASY JOG/ENTER för val av alternativ i undermenyerna.
- 6 Tryck på EASY JOG/ENTER eller ENTER på fjärrkontrollen för att bekräfta val.
- 7 Tryck på STORE/MENU för att spara inställningar och gå tillbaka till undermenyn.
- 8 Tryck på STOP ■ för att spara inställningar och avsluta Menyläget.

Obs: Text kan bara redigeras för icke slutbehandlade skivor.

## Textinställningar

### Spara namn

- Välj undermenyn TEXT EDIT.  
→ `TEXT EDIT` visas på displayen.
- Tryck på EASY JOG/ENTER eller ENTER på fjärrkontrollen för att bekräfta.
- Vrid på EASY JOG/ENTER för val av önskat alternativ i undermenyn: CD Artist, CD Title, Track 1 Artist, Track 1 Title, etc.
- Tryck på EASY JOG/ENTER eller ENTER på fjärrkontrollen för att bekräfta.
- Välj tecknen genom att vrida tangenten EASY JOG/ENTER eller genom att trycka på motsvarande siffer-/bokstavstangent på fjärrkontrollen.

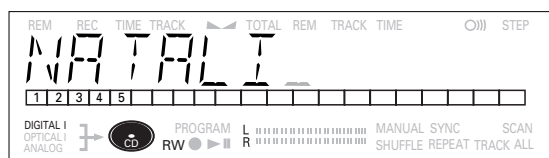

- Tryck på EASY JOG/ENTER eller ENTER på fjärrkontrollen för att spara tecknen och flytta till nästa markörposition.
- Tryck på STORE/MENU för att spara ett namn du har lagt in och gå tillbaka till undermenyn eller på STOP ■ för att avsluta.

#### Obs:

- Max 60 tecken kan sparas per styck.
- Genom att trycka på tangenten EASY JOG/ENTER eller ENTER på fjärrkontrollen utan att först välja ett tecken, kan du lägga i ett tomrum mellan tecken.
- Du kan flytta till en önskad markörposition med tangenterna ◀▶▶▶.
- Du kan radera ett tecken med tangenten CANCEL.
- När en artists namn har sparats för ett visst spår, kopieras namnet automatiskt för nästa spår. Namnet kan bekräftas genom att trycka på STORE/MENU eller så kan du lägga in ett nytt namn enligt ovan.

### Radera namn

- Välj undermenyn TEXT ERASE.  
→ `TEXT ERASE` visas på displayen.
- Tryck på EASY JOG/ENTER eller ENTER på fjärrkontrollen för att bekräfta.
- Vrid på EASY JOG/ENTER för val av önskat alternativ i undermenyn: All Text, CD Title, CD Artist, Track 1 Title, Track 1 Artist, etc.

- Tryck på EASY JOG/ENTER eller ENTER på fjärrkontrollen för att bekräfta.  
→ Displayen ber dig bekräfta valet.
- Tryck på EASY JOG/ENTER eller ENTER på fjärrkontrollen för att bekräfta.
- Tryck på STORE/MENU för att gå tillbaka till undermenyn eller på STOP ■ för att avsluta.

### Textminne Granska/Radera Textminne

- Välj undermenyn MEMORY VIEW.  
→ `MEMORY VIEW` visas på displayen.
- Tryck på EASY JOG/ENTER eller ENTER på fjärrkontrollen för att bekräfta.
- Välj den skiva du vill radera.

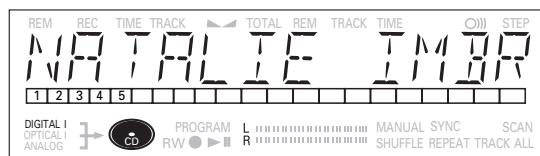

- Tryck på EASY JOG/ENTER eller ENTER på fjärrkontrollen för att bekräfta.  
→ `ERASE MEMORY` visas på displayen.

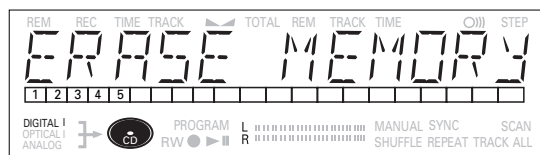

- Tryck på EASY JOG/ENTER eller ENTER på fjärrkontrollen för att bekräfta.
- Tryck på tangenten EASY JOG/ENTER eller ENTER på fjärrkontrollen för att bekräfta raderingen av texten för denna särskilda skiva.
- Tryck på STORE/MENU för att gå tillbaka till undermenyn eller på STOP ■ för att avsluta.

#### Obs:

- Om det inte finns några skivor i minnet visas meddelandet `MEMORY EMPTY` på displayen.
- När textminnet i din CD-inspelare är fullt, visas meddelandet `MEMORY FULL`, följt av `FINALIZE CD`. Om du vill lägga till en CD i listan till skivor för vilka text är sparad, måste du radera en skiva från denna lista eller slutbehandla en annan skiva. ("för vilken text är sparad")
- `MEMORY FULL/FINALIZE CD` kan också visas under neutralisering av en CDRW-skiva för vilken text har sparats (se 'Neutralisering av CDRW-skivor'). Samma åtgärd(-er) ska utföras för att få minnesutrymme.

## Inspelningsinställningar

### Automatisk spårökning

- Välj undermenyn AUTO TRACKING.  
→ *AUTO TRACK* visas på displayen.
- Tryck på EASY JOG/ENTER eller ENTER på fjärrkontrollen för att bekräfta.
- Välj *AUTO TRACK ON* eller *OFF*

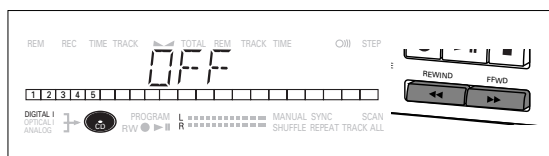

- Tryck på EASY JOG/ENTER eller ENTER på fjärrkontrollen för att bekräfta.  
→ *ON* eller *OFF* visas i 2 sekunder på displayen.
- När *ON* väljs, ökas spårnummer automatiskt under inspelning.
  - När *OFF* väljs, kan du själv numrera de inspelade spåren.
- Tryck på STORE/MENU för att spara inställningar och gå tillbaka till undermenyn eller på STOP ■ för att avsluta.

### Balance (endast aktiv i läge Inspelning/Standby)

- Välj undermenyn SET BALANCE.  
→ *SET BALANCE* visas på displayen.
- Tryck på EASY JOG/ENTER eller ENTER på fjärrkontrollen för att bekräfta.  
→ ◀ och ▶ och *L- 128 R- 128* visas på displayen.

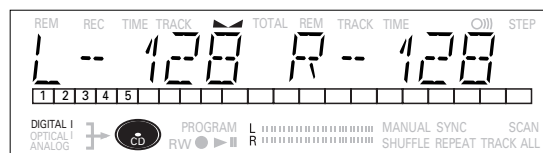

- Ställ in den inspelningsbalansen genom att vrida på tangenten EASY JOG/ENTER.
- Åt vänster: siffran till vänster (▶) räknas upp, höger räknas ned.
  - Åt höger: siffran till höger (◀) räknas upp, vänster räknas ned.
- Tryck på EASY JOG/ENTER eller ENTER på fjärrkontrollen för att bekräfta.
  - Tryck på STORE/MENU för att spara inställningar.

**FELSÖKNING**

Om CD-inspelaren är sönder, är det klokt att först gå igenom denna lista. Du kanske har glömt ett enkelt moment.

**Varning!**

**Försök inte under några omständigheter reparera CD-inspelaren själv eftersom det gör garantin ogiltig.**

**SYMPTOM** • lösning:

**Ingen ström** • kontrollera att ON/OFF-knappen är på: CD-inspelaren är i standby-läge, tryck på valfri tangent för att aktivera den

- kontrollera att nätkabeln är rätt ansluten
- stäng AV inspelaren och sätt sedan omedelbart på den igen

**Auto track fungerar inte**

- kontrollera om Auto track är valt
- kontrollera om det är 2,7 sekunders tystnad mellan spåren (enbart analog inspelning)
- kontrollera om källan är en konsumentkälla med digital utsignal enligt IEC-audionormen
- källan är DVD-spelare (ingen spårinformation)

**Inget ljud**

- kontrollera audioanslutningarna
- prova med en annan källa om en förstärkare används

**Förstärkarens ljud är förvrängt**

- kontrollera att CD-inspelarens analoga utgång inte är ansluten till förstärkarens Phono-ingång

**Uppspelning startar inte**

- kontrollera att skivans etikett är vänd uppåt
- rengör skivan
- kontrollera att skivan inte är defekt genom att prova med en annan skiva

**Fjärrkontrollen fungerar inte**

- peka med fjärrkontrollen direkt mot CD-inspelaren
- kontrollera batterierna och byt vid behov
- välj den högra källan först

**Spelar inte in**

- rengör skivan
- kontrollera om CDR(W) är en ej slutbehandlad skiva
- kontrollera att det går att spela in på skivan; byt vid behov
- skivan är inte en AUDIO-skiva (*WRONG DISC*)
- inkälla vald. Inskylten blinkar (*CHECK INPUT*)
- textminne fullt (*MEMORY FULL / FINALIZE CD*). När en CDRW måste neutraliseras för inspelning. Radera text för annan/andra skiva(-or) eller slutbehandla annan/andra skiva(-or) för att få minnesutrymme.

**Inspelning är förvrängd**

- kontrollera att inspelningsnivån är rätt

**20 sekunders paus mellan inspelningar**

- se Autostart inspelning

**Spelaren reagerar inte**

- stäng av spelaren med ON/OFF-knappen på framsidan och sätt sedan på den igen

**DISC RECOVER på displayen**

- strömavbrott har inträffat under inspelning, CD-inspelaren försöker reparera skivan
- om *DISC ERROR* sedan visas på displayen kan skivan inte användas till fler inspelningar, och kan inte slutbehandlas. Men, den kan fortfarande spelas på CD-inspelaren eller annan CD-inspelare.
- på en CDRW har spåret som spelas in gått förlorat, men fler inspelningar och slutbehandling kan fortfarande göras

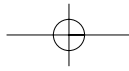

The products and services described herein are not necessarily available in all countries.  
The specifications and design of this product are subject of change without notice.

Printed in Hungary.

© PHILIPS 1999  
<http://www.philips.com>

All trademarks acknowledged.



3104 125 2275.1

