

## Inhaltsangabe

### ALLGEMEINE INFORMATIONEN UND CDs

Sehr geehrter Kunde .....	72
Zu diesem Handbuch .....	72
Technische Daten .....	72
CDs für Aufnahmen .....	73
CDs zur Wiedergabe .....	73
Wartung und Pflege .....	73
Zubehör .....	73

### BEDIENELEMENTE UND ANSCHLÜSSE

Bedienelemente an der Gerätevorderseite .....	74
Anschlüsse an der Geräterückseite .....	74

### DISPLAY

DISPLAY-Anzeigen .....	75
DISPLAY-Meldungen .....	75
MENÜ-Meldungen .....	76

### INSTALLATION

Anschlüsse allgemein .....	77
Analoge Anschlüsse .....	77
Koaxiale Digital-Anschlüsse .....	78
Optische Digital-Anschlüsse .....	78
Netzanschluß .....	79
Empfehlungen zur Aufstellung .....	79
Einlegen der Batterien in die Fernbedienung .....	79

### FERNBEDIENUNG

Fernsteuerungsfunktionen .....	80
Einlegen von CDs .....	80

### AUFNAHME

Anmerkungen zur Aufnahme .....	81
Aufnahmebetriebsarten .....	82
Autostart-Aufnahme .....	82
Manuelle Aufnahme .....	83
Finalisieren von CDR und CDRW-Discs .....	85
Entfinalisieren von CDRW-Discs .....	85
Löschen von CDRW-Discs .....	86

### WIEDERGABE

Wiedergabe einer CD .....	87
Titelwahl .....	87
Suchlauf .....	87
Shuffle (Zufallswiedergabe) .....	88
Wiederholen von CDs, Titeln oder Programmen .....	88

### PROGRAMMIERUNG

Anmerkungen zur Programmierung .....	88
--------------------------------------	----

### MENÜ-MODUS

Anmerkungen zum Menü-Modus .....	89
Texteingabe .....	90
Aufnahme-Einstellungen .....	91

### FEHLERBEHEBUNG

Fehlersuche .....	92
-------------------	----

## Sehr geehrter Kunde !

Vielen Dank dafür, daß Sie sich für diesen Philips Compact Disc Recorder entschieden haben.

In den Achtzigern hat Philips ein neues Audiosystem erfunden die CD. Die CD (Compact Disc) hat Sie bereits in neue Dimensionen digitaler Klänge eingeführt und den Hörgenuß gesteigert.

Die Compact-Disc-Technik ermöglicht klar definierte Kontraste zwischen lauten und leisen Passagen mit perfekter Kanaltrennung.

Philips hat die Compact-Disc-Technik jetzt weiterentwickelt und das Ergebnis ist der CD-Recorder.

Mit Ihrem Philips CD Recordable/ReWritable Recorder können Sie Ihre eigenen hochwertigen Audio-CDs bespielen, wiedergeben und löschen (im Rahmen der gesetzlichen Bestimmungen in Bezug auf die Vervielfältigung urheberrechtlich geschützten Materials). Selbstverständlich können auch alle vorbespielten Audio-CDs wiedergegeben werden.

*Die Vervielfältigung von urheberrechtlich geschütztem Material ist verboten. Dazu gehören Computerprogramme, Spielfilme, Fernseh- und Tonaufzeichnungen. Dieses Gerät darf nicht zu derartigen Zwecken benutzt werden.*

### Zu diesem Handbuch

Dieses Handbuch enthält Anweisungen zur Bedienung dieses CD-Recorders.

- Die Ziffern (1) im Text weisen auf eine Abfolge von Bedienungsschritten hin, die zum Auslösen einer bestimmten Funktion des Gerätes erforderlich sind.
- Die Pfeile (→) zeigen die Reaktion des Recorders an.
- Die Punkte (•) weisen auf Anmerkungen, Empfehlungen oder spezielle Optionen innerhalb einer Reihenfolge von Bedienungsschritten hin. Die mit einem Punkt gekennzeichneten Anweisungen sind für den betreffenden Bedienungsschritt nicht unbedingt erforderlich.

### Technische Daten

*Änderungen ohne vorherige Angabe vorbehalten.*

#### Allgemein

Leistungsaufnahme .....	15 W
Leistungsaufnahme im Standby-Betrieb .....	6 W
Betriebstemperatur.....	5-35°C
Gewicht .....	4 kg
Abmessungen .....	264 x 305 x 86 mm

#### Audio

Frequenzgang .....	20Hz-22.050 Hz
Wiedergabe Rauschabstand (A-gewichtet) .....	100 dB
Wiedergabe Rauschabstand .....	100 dB
Wiedergabe Dynamikbereich CDR.....	95 dB
Wiedergabe Klirrfaktor CDR.....	91 dB = 0.0033 %
Kanaltrennung .....	100 dB
Aufnahme Rauschabstand (A-gewichtet) .....	98 dB
Aufnahme Rauschabstand digital ohne SRC .....	identisch mit Quellenmaterial
Aufnahme Dynamikbereich .....	92 dB
Aufnahme Klirrfaktor und Rauschabstand .....	85 dB (0.0056%)

## CDs für Aufnahmen

Für Aufnahmewecke sind spezielle Audio-CDs erforderlich (nur für Musik). Diese CDs sind mit den unten abgebildeten Logos versehen. Außerdem tragen sie den Vermerk 'DIGITAL AUDIO'.

Dieser Recorder benutzt zur Aufnahme zwei verschiedene CD-Typen:

### - CD-Audio Recordable (CDR):

Bespielte und finalisierte CDs dieses Typs können auf allen CD-Spielern und -Recordern wiedergegeben werden.



### - CD-Audio ReWritable (CDRW):

können immer wieder bespielt, gelöscht und neu bespielt werden. Finalisierte CDs dieses Typs können auf CDRW-kompatiblen CD-Spielern und -Recordern wiedergegeben werden. Im Laufe des Jahres 1999 werden die meisten CD-Spieler und -Recorder von Philips CDRW-kompatibel sein.



Um einen einwandfreien Betrieb des Gerätes zu gewährleisten, empfehlen wir, nur Philips Audio-CDR und Audio-CDRW zu benutzen.

## CDs zur Wiedergabe

Ihr CD-Recorder kann folgende CDs wiedergeben:

- Alle vorbespielten Audio-CDs.
- Alle Audio-CDR und Audio CDRW.

*Anmerkung: CDR(W)-Tonträger, die mit einem Computer aufgenommen wurden, können nur wiedergegeben werden, wenn die darauf enthaltenen Daten nach dem Audiostandard (IEC958: Consumer part) aufgezeichnet wurden. Nur Single Session!*

## Wartung

Für Aufnahmen ist es äußerst wichtig, daß nur staub- und kratzerfreie CDs benutzt werden.

Zum Reinigen einer CD die mit einem weichen, fusselreifen Tuch geradlinig von der Mitte zum Rand hin sauberwischen. Reinigungsflüssigkeiten können die CD beschädigen. Beschreiben Sie nur die bedruckte Seite einer CDR oder CDRW, und nur mit einem weichen Filzschreiber.

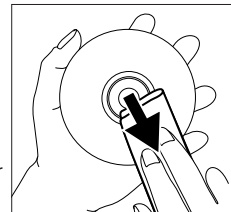

Reinigen Sie den CD-Recorder mit einem weichen, leicht angefeuchteten und fusselreifen Tuch. Benutzen Sie keine Reinigungsflüssigkeiten, da diese die Oberfläche angreifen können.



Schützen Sie den CD-Recorder, die Batterien und die CDs vor Feuchtigkeit, Regen, Sand oder übermäßiger Hitze (von Heizkörpern oder direkter Sonneneinstrahlung).

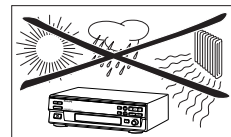

Wenn der CD-Recorder die CDs nicht einwandfrei liest, sollten Sie zunächst die Optik mit Hilfe einer handelsüblichen Reinigungs-CD reinigen, bevor Sie das Gerät zur Reparatur bringen. Andere Reinigungsmethoden können die Optik zerstören. Schließen Sie die Schublade immer, um das Ansammeln von Staub auf der Optik zu vermeiden.

Wenn der CD-Recorder unmittelbar von einer kalten in eine warme Umgebung gebracht wird, kann sich Kondens auf der Optik bilden. Die Wiedergabe einer CD ist in einem solchen Fall nicht möglich. Lassen Sie den CD-Recorder in der warmen Umgebung stehen, bis die Kondensfeuchtigkeit verdampft ist.

## Zubehör

- 2 Analog-Audiokabel (mit roten und weißen Steckern)
- 1 Digital-Koaxialkabel (mit schwarzen Steckern)
- Netzkabel
- 2 Batterien
- Fernbedienung
- Garantieschein

# BEDIENELEMENTE UND ANSCHLÜSSE

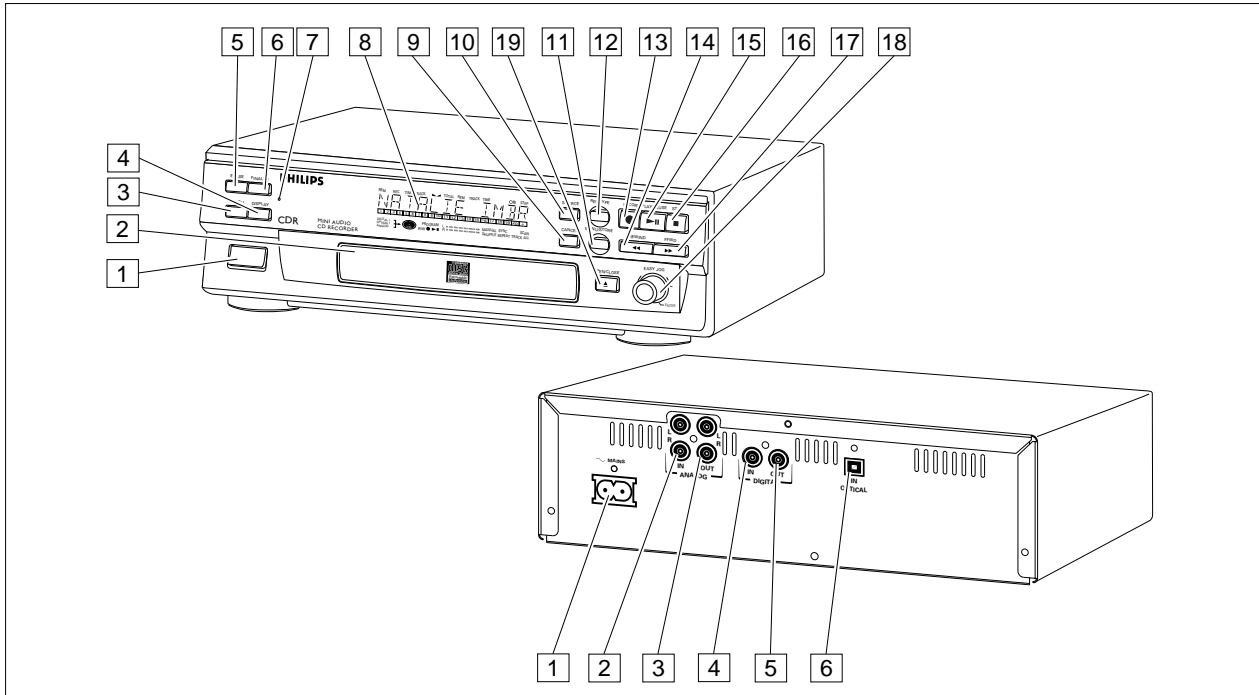

## Bedienelemente an der Gerätevorderseite

- 1 **ON/OFF** ..... Ein- und Ausschalten des CD-Recorders
- 2 **CD-Schublade**
- 3 **SCROLL** ..... Einschalten der Textlauf Funktion im Display (einmal)
- 4 **DISPLAY** ..... Wählen von Displayinformation/Text
- 5 **ERASE** ..... Wählen des Löschmodus
- 6 **FINALIZE** ..... Wählen des Finalisiermodus
- 7 **Standby-Anzeige**
- 8 **Display** ..... Informationsfenster
- 9 **CANCEL/DELETE** ..... - Löschen von Titeln aus einem Programm  
- Löschen von Text im Menümodus  
- Rückkehr in eine höhere Menüebene
- 10 **SOURCE** ..... Wählen der Eingangssignalquelle
- 11 **STORE/MENU** ..... - Aufrufen des Menümodus  
- Speichern von Menüeinstellungen
- 12 **REC(ord) TYPE** ..... Wählen der Aufnahmemodi
- 13 **RECORD** ..... Starten von Aufnahme, Finalisieren und Löschen
- 14 **◀◀ (Rewind)** ..... - Suchlauf rückwärts  
- Cursorsteuerung in Menü-/Prog.Kontrollmodus
- 15 **PLAY/PAUSE ▶▶** ..... Starten/Unterbrechen von Wiedergabe oder Aufnahme
- 16 **STOP ■** ..... Stoppen/Löschen eines Programms
- 17 **▶▶ (FFwd)** ..... - Suchlauf vorwärts  
- Cursorsteuerung in Menü-/Prog.Kontrollmodus.
- 18 **◀ EASY JOG ▶** ..... - voriger/nächster Titel (Wiedergabe und Programmmodus)  
- Aufnahmepegel-Einstellung (Aufnahme)  
- Wählen von Einstellungen (Menü ein)

- ENTER** (drücken) ..... - Wiedergabe gewählter Titel  
- Wählen von Einstellungen im Menümodus  
- Programmieren von Titelnummern
- 19 **OPEN/CLOSE ▲** ..... Öffnen/Schließen der CD-Schublade

*Anmerkung: Sofern dies nicht angegeben ist, befinden sich alle Bedienelemente an der Vorderseite des CD-Recorders. Sie können außerdem die entsprechenden Tasten auf der Fernbedienung drücken, falls diese darauf vorhanden sind, nachdem Sie den CD-Recorder oder den CD-Spieler durch Drücken der Taste CDR oder CD gewählt haben.*

## Anschlüsse an der Geräterückseite

- 1 **Netzkabelanschluß**
- 2 **ANALOG IN** ..... zur Verbindung mit dem Line-Ausgang eines Verstärkers (links und rechts)
- 3 **ANALOG OUT CDR** ..... zur Verbindung mit dem Line-Eingang eines Verstärkers (links und rechts)
- 4 **DIGITAL IN** ..... zur Verbindung mit dem koaxialen Digitalausgang eines CD-Spielers
- 5 **DIGITAL OUT CDR** ..... zur Verbindung mit einem koaxialen Digitaleingang, z.B. eines Verstärkers oder eines digitalen Aufnahmegerätes
- 6 **OPTICAL IN** ..... zur Verbindung mit dem optischen Digitalausgang eines externen CD-Spielers

## DISPLAY-Anzeigen

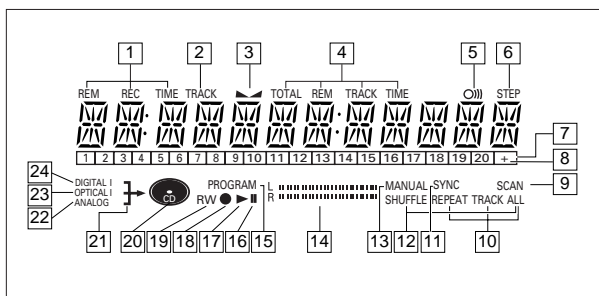

- 1 **REM/REC TIME** ..... Rest-Aufnahmedauer/Aufnahmedauer
- 2 **TRACK** ..... Titelnummer
- 3 **▲** ..... balance
- 4 **TOTAL REM TRACK TIME** ..... Gesamt- oder Restspieldauer einer CD oder eines Titels
- 5 **O)))** ..... Fernbedienung aktiv
- 6 **STEP** ..... Anzeige der Anzahl von Titel eines Programms
- 7 **Track bar** ..... zeigt an:
  - Titel oder CD in einem Programm
  - Titel, der gerade wiedergegeben wird
- 8 **+ 20** ..... CD oder Programm enthält mehr als 20 Titel
- 9 **SCAN** ..... leuchtet auf, wenn die ersten 10 Sekunden jedes Titels angespielt werden
- 10 **REPEAT TRACK/ALL** ..... Leuchtet bei Wiederholung eines Titels/einer gesamten CD (oder eines Programms) auf.
- 11 **SYNC** ..... Synchronaufnahme aktiv
- 12 **SHUFFLE ALL** ..... Wiedergabe von Titeln in zufälliger Reihenfolge
- 13 **MANUAL** ..... Manuel gesteuerte Aufnahme aktiv
- 14 **L/R II II** ..... Aufnahme-/Wiedergabepegelanzeige, zeigt den Pegel des Tonsignals an
- 15 **PROGRAM** ..... blinkt während der Programmierung/leuchtet im Programm-Moduse
- 16 **II** ..... Pausenfunktion aktive
- 17 **▶** ..... leuchtet während der Wiedergabe
- 18 **●** ..... leuchtet während der Aufnahme
- 19 **R(W)** ..... nicht finalisierte CDR(W) eingelegt
- 20 **CD** ..... CD eingelegt (vorbespielte CD oder finalisierte CDR oder CDRW)
- 21 **⏏** ..... leuchtet während der Aufnahme
- 22 **ANALOG** **↗** ..... Analogeingang gewählt
- 23 **OPTICAL I** **→** ..... Optischer Eingang I für externe Aufnahme gewählt
- 24 **DIGITAL I** **↘** ..... Digitaleingang für externe Aufnahme gewählt

## DISPLAY-Meldungen

Die hier aufgelisteten und erläuterten Meldungen können zur Benutzerführung im Display erscheinen.

### Allgemein

- READING** ..... Lesen der CD-Information
- OPEN** ..... beim Öffnen der Schublade
- CLOSE** ..... beim Schließen der Schublade
- NO DISC** ..... keine CD eingelegt, CD nicht lesbar oder falschherum eingelegt
- PROG FULL** ..... Programmspeicher voll
- INSERT DISC** ..... CD einlegen oder richtig einlegen
- WRONG DISC** ..... eingelegte CD ist keine Audio-CD
- UNFINALIZED** ..... nicht finalisierte CDR(W)
- MEMORY xx%/o** ..... zeigt die für nicht finalisierte CDs verbrauchte Menge an Textspeicher an

### Recording

- WAIT** ..... - wenn Taste STOP **■** während der Aufnahme gedrückt wird  
- when STOP **■** is pressed during recording the first 4 seconds of a track
- UPDATE** ..... Inhalt der CD wird überarbeitet
- DISC FULL** ..... keine weiteren Aufnahmen möglich
- DIGITAL 1** ..... koaxialer Digitaleingang 1 gewählt
- OPTICAL** ..... optischer Digitaleingang gewählt
- ANALOG** ..... Analogeingang gewählt
- COPY PROTECT** ..... Keine Digitalüberspielung von der angeschlossenen Signalquelle möglich
- NOTFINALIZED** ..... Beim Öffnen der Schublade mit eingelegter, nicht finalisierte CD
- MAKE CD** ..... Start der Synchronüberspielung einer ganzen CD und Auto-Finalize-Funktion gewählt
- RECORD DISC** ..... Start der Synchronüberspielung einer ganzen CD
- RECORD TRACK** ..... Start der Synchronüberspielung eines einzelnen Titels
- REC MANUAL** ..... manueller Aufnahmestart gewählt
- xx DB** ..... DB-Pegel wird eingestellt
- ERASE TRACK** ..... beim Löschen eines oder mehrerer Titel
- ERASE DISC** ..... beim Löschen einer CD
- FINALIZE** ..... beim Finalisieren einer CD
- FINALIZED** ..... beim Versuch, eine bereits finalisierte CD zu finalisieren
- CHECK INPUT** ..... wenn Taste RECORD gedrückt wird und keine digitale Signalquelle erkannt wird
- xx xx ERASE** ..... Abzählvorgang beim Löschen eines Titels oder einer ganzen CD
- xx xx FINAL** ..... Abzählvorgang beim Finalisieren einer CD

# DISPLAY

<i>PRESS RECORD</i>	.....Aufnahme, Finalisier- oder Löschvorgang von Hand starten
<i>START SOURCE</i>	.....zum Starten der synchronisierten Überspielung von einer Signalquelle
<i>FINALIZED CD</i>	.....beim Versuch, auf einer finalisierten CDR oder einer vorbespielten CD aufzunehmen
<i>UNFINALIZE/</i>	.....beim Versuch auf einer
<i>PRESS ENTER</i>	finalisierten CDRW aufzunehmen
<i>PROF SOURCE</i>	.....wenn eine Signalquelle für professionelle Anwendungen angeschlossen ist

## Wiedergabe

<i>PROGRAM</i>	.....Programm-Modus gewählt
<i>ALBUM TITLE</i>	.....wird von Albumtitel gefolgt
<i>TRACK TITLE</i>	.....wird von Titel eines Stücks gefolgt
<i>ALBUM ARTIST</i>	.....wird vom Namen des Interpreten gefolgt
<i>TRACK ARTIST</i>	.....wird vom Namen des Interpreten eines Titels gefolgt

## Sonstiges

<i>NO AUDIO TR</i>	.....wenn der Recorder während der Aufnahme auf eine Datenspur trifft
<i>FINALIZE CD</i>	.....Kalibrierung der Lasereinheit 96 mal erfolgt, CD wird finalisiert
<i>INITIALIZING</i>	.....während der Kalibrierung der Lasereinheit für nicht finalisierte CDs
<i>DISC RECOVER</i>	.....während der Datenrettung nach einem Stromausfall
<i>OPC ERROR</i>	.....OPC Fehler während OPC-Vorgang (OPC = Optimum Power Calibration/ Kalibrierung der optimalen Laserleistung)
<i>RECORD ERROR</i>	.....Aufnahmefehler im Menümodus
<i>DISC ERROR</i>	.....beim Versuch, eine CD mit geretteten Daten zu bespielen oder zu finalisieren
<i>MEMORY FULL/</i>	.....Textspeicher voll belegt. Zum
<i>FINALIZE CD</i>	Einfügen einer weiteren CD in die Liste zuerst eine andere Disc aus der Liste finalisieren oder löschen.

## MENU-Meldungen - Siehe Menümodus

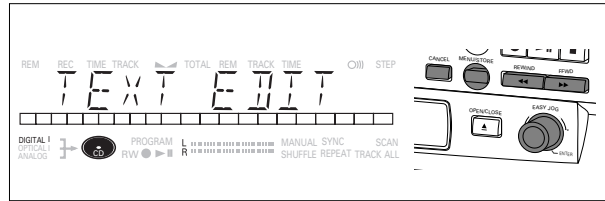

## Menümeldungen

<i>NO TRACKS</i>	.....beim Versuch, Texte zu bearbeiten bei einer CD, die keine Titel enthält
<i>TEXT EDIT</i>	.....beim Aufrufen des Textbearbeitungsmodus
<i>CD ARTIST</i>	.....beim Bearbeiten oder Löschen des Namens eines Interpreten
<i>CD TITLE</i>	.....beim Bearbeiten oder Löschen eines Titels
<i>TR N ARTIST</i>	.....beim Bearbeiten oder Löschen des Namens eines Interpreten eines Einzeltitels
<i>TR N TITLE</i>	.....beim Bearbeiten oder Löschen eines Einzeltitels
<i>TEXT ERASE</i>	.....beim Löschen von Text
<i>ALL TEXT</i>	.....beim Löschen aller gewählten Texte
<i>ERASE OK</i>	.....wenn die Bestätigung zum Löschen durch Drücken der Taste ENTER zu erfolgen hat
<i>ERASE ALL OK</i>	.....wenn die Bestätigung zum Löschen durch Drücken der Taste ENTER zu erfolgen hat
<i>ERASE MEMORY</i>	.....beim Warten auf Bestätigung zum Löschen
<i>MEMORY VIEW</i>	.....beim Aufrufen der Kontrolle von gespeicherten Texten für eine nicht finalisierte CD
<i>MEMORY EMPTY</i>	.....wenn REVIEW gewählt wird, während sich kein Text im Speicher befindet
<i>AUTO TRACK</i>	.....beim Ein- oder Ausschalten der Automatischen Titelnummernvergabe
<i>ON</i>	.....Automatische Titelnummernvergabe eingeschaltet
<i>OFF</i>	.....Automatische Titelnummernvergabe ausgeschaltet
<i>SET BALANCE</i>	.....Beim Wählen von BALANCE
<i>NO TEXT</i>	.....Kein Text für die CD gespeichert

## Anschlüsse allgemein

Für Aufnahmen stehen folgende Eingänge zur Verfügung:

- Optischer Digitaleingang.
- Koaxialer Digitaleingang.
- Analogeingang.

Zur Wiedergabe stehen folgende Ausgänge zur Verfügung:

- Koaxialer Digitalausgang.
- Analogausgang.

Wir empfehlen, diese Ausgänge mit dem CD-Eingang des Verstärkers zu verbinden.

Die von Ihnen hergestellten Verbindungen sind von den Anschlußmöglichkeiten abhängig, die Ihre Audioanlage bietet. Schlagen Sie bitte vorher in den Handbücher der anderen Gerätenach.

Digitalaufnahmen (optisch oder koaxial) bieten die besten Ergebnisse in Bezug auf Klangqualität und Bedienungskomfort (z.B. automatische Titelnummernvergabe).

(Optische digitale Verbindungen sind weniger anfällig für Störeinflüsse von außerhalb.

Wenn Ihre Geräte nicht über Digitalanschlüsse verfügen, garantiert der hochwertige Analog-Digital-Wandler des CD-Recorders hervorragende Klangergebnisse bei Aufnahmen über den Analogeingang.

Bei Wiedergabe über den koaxialen Digitalausgang wird die beste Klangqualität erzielt.

Wenn Ihre Geräte nicht über Digitalanschlüsse verfügen, garantiert der hochwertige Analog-Digital-Wandler des CD-Recorders hervorragende Klangergebnisse bei Wiedergabe über den Analogausgang.

Wir empfehlen, immer sowohl digitale als auch analoge Verbindungen. Auf diese Weise können Sie jederzeit Analogaufnahmen machen, wenn Digitalaufnahmen nicht möglich sind.

Wir haben die üblichen Verbindungen für den CD-Recorder erläutert. Wenn Sie dennoch Schwierigkeiten mit den Anschlüssen haben, können Sie sich jederzeit an den Philips Kundendienst in Ihrer Nähe wenden.

## Analoge Anschlüsse

Eine analoge Verbindung ist für die Wiedergabe von CDs (Kabel ② benutzen) und für Aufnahmen von externen analogen Signalquellen (Kabel ① benutzen) erforderlich.

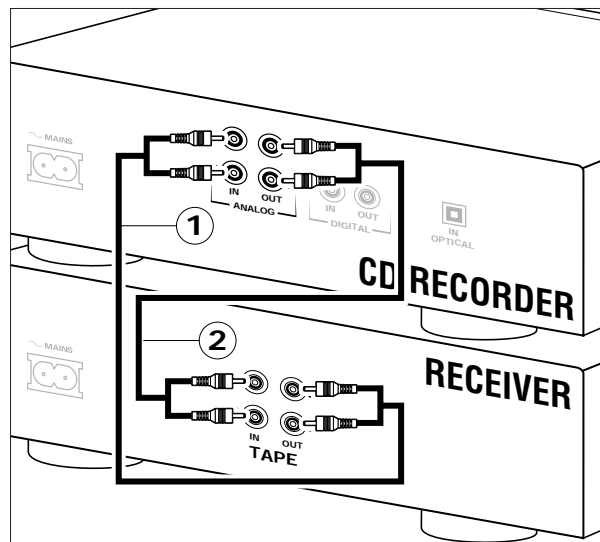

Benutzen Sie die mitgelieferten Audiokabel. Schließen Sie die roten Stecker an die mit R gekennzeichneten Buchsen und die weißen Stecker an die mit L gekennzeichneten Buchsen an.

- 1 Für Aufnahme Kabel ① an die Buchsen ANALOG IN am CD-Recorder und die Buchsen CDR LINE- oder TAPE OUT eines Verstärkers anschließen.

*Anmerkung: Für direkte Überspielungen von einem CD-Spieler sollte der Analogeingang des CD-Recorders mit dem Analogausgang des CD-Spielers verbunden werden.*

- 2 Zur Wiedergabe Kabel ② an die Buchsen ANALOG OUT am CD-Recorder und die Eingangsbuchsen, z.B. TAPE IN, CDR oder AUX, am Verstärker anschließen.

*Anmerkung: Niemals den PHONO-Eingang benutzen.*

# INSTALLATION

## Koaxiale Digitalanschlüsse

Verbindungen über die koaxialen Digitalanschlüsse sind nur erforderlich, wenn Sie Aufnahmen von einem CD-Spieler mit einem koaxialen Digitalausgang machen möchten

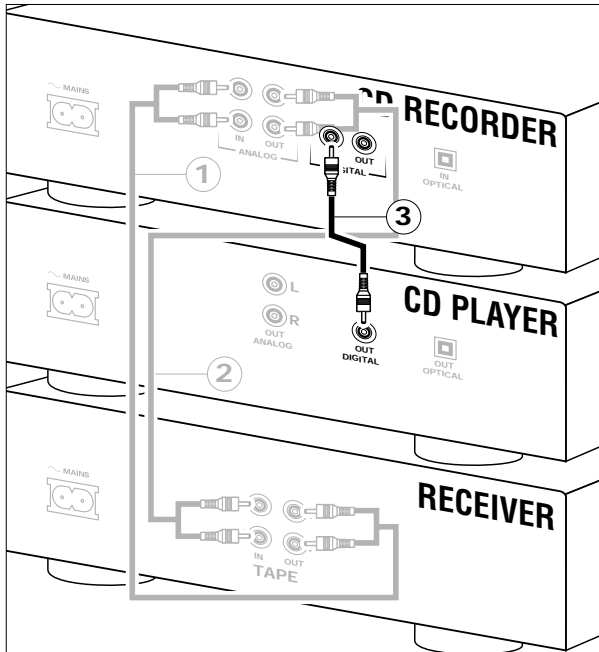

Benutzen Sie das mitgelieferte koaxiale Digitalkabel.

- 1 Für Aufnahmen Kabel ③ an die Buchse DIGITAL IN am CD-Recorder und der Buchse DIGITAL OUT eines CD-Recorders anschließen.

*Anmerkung: Dieser CD-Recorder ist mit einem koaxialen Digitalausgang ausgestattet. Dieser Ausgang kann für digitale Wiedergabe benutzt werden.*

## Optische Digitalanschlüsse

Verbindungen über die optischen Digitalanschlüsse sind nur erforderlich, wenn Sie Aufnahmen von einem CD-Spieler mit einem optischen Digitalausgang machen möchten.

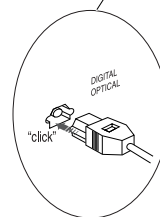
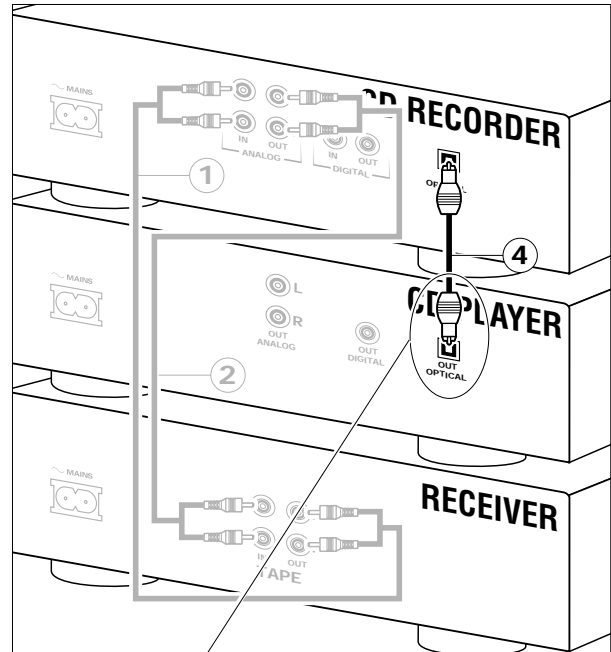

Beim Anschließen des Digital-Faseroptikkabels darauf achten, daß der Stecker so weit in die Buchse eingeführt wird, bis er hörbar einrastet.

- 1 Die Schutzkappen vom optischen Digitalanschluß entfernen. (Es empfiehlt sich, die Schutzkappen aufzuheben.)
- 2 Für Aufnahmen das Faseroptikkabel ④ an die optische Digitaleingangsbuchse des CD-Recorders und den optischen Digitalausgang eines CD-Spielers anschließen.

*Anmerkung: Für Wiedergabe sollte koaxiale Digitalausgang oder der Analogausgang mit dem Eingang eines Verstärkers verbunden werden.*



## Netzanschluß

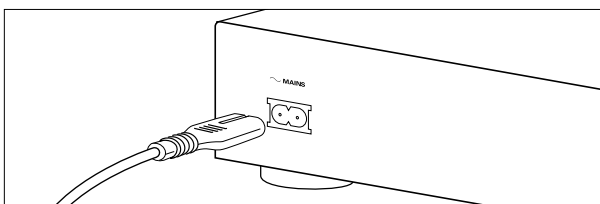

- 1 Das mitgelieferte Netzkabel an die mit MAINS gekennzeichnete Buchse am CD-Recorder anschließen und den Netzstecker an eine Steckdose anschließen.
- 2 Taste ON/OFF drücken.  
→ Der Recorder befindet sich jetzt in der Standby-Betriebsart.
- 3 Zum Aktivieren des Recorders eine beliebige Taste drücken.

### Anmerkung:

- Den CD-Recorder paßt sich automatisch an die örtliche Netzspannung an.
- Wenn der CD-Recorder ausgeschaltet ist (OFF), verbraucht er dennoch etwas Strom. Wenn Sie den CD-Recorder ganz vom Netz trennen möchten, müssen Sie den Stecker aus der Steckdose ziehen.

## Empfehlungen zur Aufstellung

- Stellen Sie den CD-Recorder auf einer stabilen, erschütterungsfreien Oberfläche.
- Stellen Sie den CD-Recorder nicht neben einer Wärmequelle oder im direkten Sonnenlicht auf.
- Benutzen Sie den CD-Recorder nicht in einer extrem feuchten Umgebung.
- Wenn der CD-Recorder in einem Schrank aufgestellt wird, sollten Sie darauf achten, daß um das Gerät herum ein Freiraum von 2,5 cm für eine ausreichende Belüftung bleibt.

## Einlegen der Batterien in die Fernbedienung

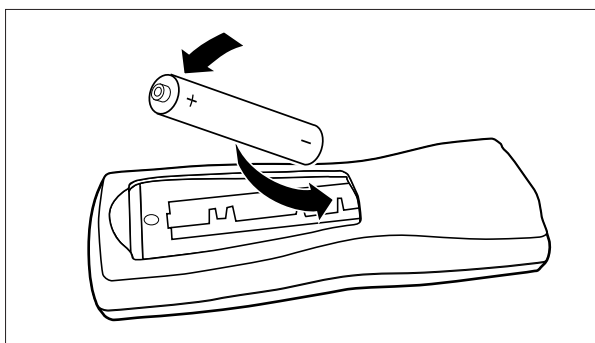

- 1 Öffnen Sie das Batteriefach.
- 2 Legen Sie 2 Batterien ("AA", LR-6 oder UM-3; wie mitgeliefert) wie in der Abbildung angegeben ein.
- 3 Bringen Sie den Deckel wieder an.

*Anmerkung: Es empfiehlt sich, 2 Batterien des gleichen Typs und mit gleicher Ladung zu benutzen.*

**Batterien enthalten Chemikalien, sie sollten daher umweltgerecht entsorgt werden.**

# FERNBEDIENUNG

## Fernsteuerungsfunktionen

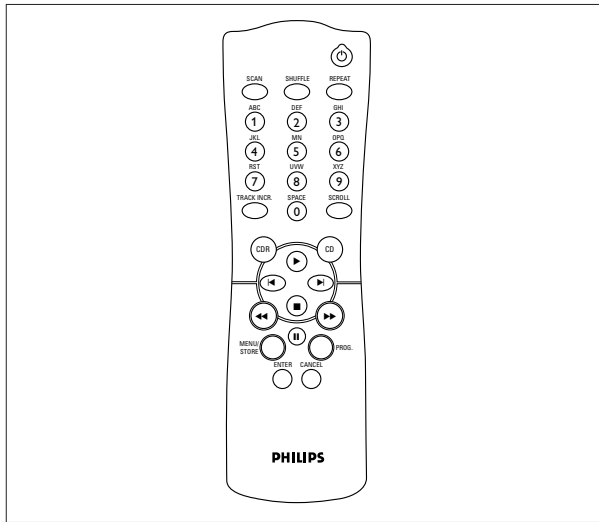

- STANDBY** ..... auf Standby/Ein-/Ausschalten
- SCAN** ..... Anspielen der ersten 10 Sekunden jedes Titels
- SHUFFLE** ..... Zufallswiedergabe von CD(RW) oder Programm
- REPEAT** ..... Wiedergabe wiederholen
- Ziffern-/Buchstabentasten 0 - 9** .....  
 ..... - Wählen eines Titels durch Nummerneingabe  
 ..... - Wählen eines Buchstaben zur Texteingabe
- TRACK INCR(ement)** ..... Titelnummernvergabe während der Aufnahme
- SCROLL** ..... aktiviert die Textlauffunktion im Display
- CDR** ..... Wählen des CD-Recorders
- CD** ..... Wählen des CD-Spielers, kann zur Steuerung eines separaten Philips CD-Spielers benutzt werden
- ▶** ..... Starten der CD(RW)-Wiedergabe
- ◀** ..... voriger Titel (Wiedergabe- und Programm-Modus)
- ▶|** ..... nächster Titel (Wiedergabe- und Programm-Modus)
- ..... Stoppen der CD(RW)-Wiedergabe und zum Löschen eines Programms
- ◀◀** ..... - Suchlauf rückwärts  
 ..... - Cursorsteuerung in Menü-/Prog. Kontrollmodus
- ▶▶** ..... - Suchlauf vorwärts  
 ..... - Cursorsteuerung in Menü-/Prog. Kontrollmodus
- ||** ..... Unterbrechen der CD(RW)-Wiedergabe/Aufnahme
- MENU/STORE** ..... - Aufrufen des Menü-Modus  
 ..... - Speichern von Menüeinstellungen
- PROG.(ram)** ..... Öffnen/Schließen des Programmspeichers

- ENTER** ..... - Wählen von Einstellungen im Menü-Modus  
 ..... - Programmierung von Titelnummern  
 ..... - Starten der Wiedergabe eines gewählten Titels
- CANCEL** ..... - Löschen von Titeln aus einem Programm  
 ..... - Löschen von Text im Menü-Modus  
 ..... - zurück zu einer höheren Menüebene

## Einlegen von CDs

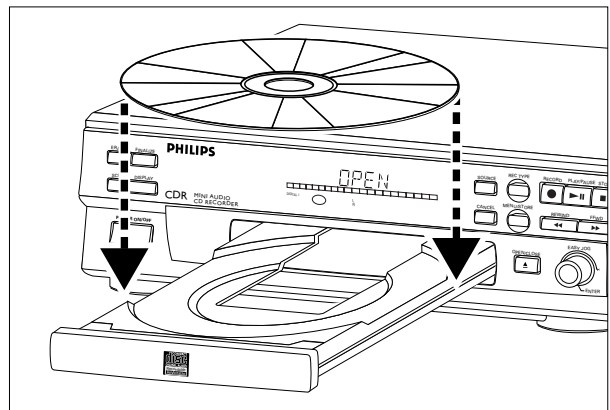

- 1** Zum Öffnen der CD-Schublade Taste OPEN/CLOSE drücken.  
 → Die Anzeige *OPEN* leuchtet auf.
- 2** Eine CD, CDR oder CDRW mit dem Aufdruck nach oben in die Vertiefung der Schublade legen.
- 3** Zum Schließen der Schublade Taste OPEN/CLOSE drücken (siehe auch unter CD-Wiedergabe).  
 → Die Anzeige *CLOSE* leuchtet auf, anschließend erscheint die Meldung *READING* und das Display zeigt den Typ der eingelegten CD an.

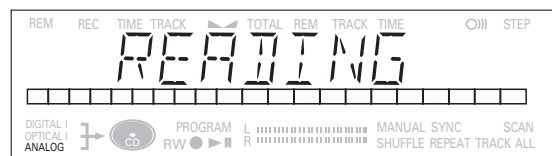

- Wenn eine CDR(W) finalisiert wurde, erscheint die Angabe **CD** im Display.
- Wenn CD-Text verfügbar ist, werden die unter TITLE/ARTIST eingegebenen Namen durch das Display laufen.

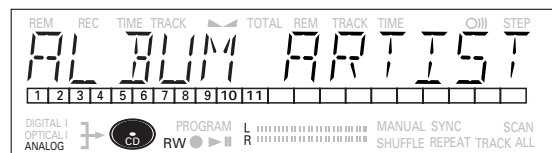

### Anmerkung:

- Nur Audio-CDs können benutzt werden. Wenn ein anderer CD-Typ eingelegt wird, erscheint die Meldung *WRONG DISC* im Display.
- Bei Aufnahmen ist es wichtig, daß der CDRohling vollkommen frei von Staubpartikeln oder Kratzer ist. (siehe Pflege der CDs,).
- Wenn Sie eine unbespielte oder teilweise bespielte CDR oder eine nicht finalisierte CDRW einlegen, wird der CD-Recorder die Disc für eine optimale Aufnahme kalibrieren. Während dieses Vorgangs erscheint zuerst die Meldung *INITIALIZING* und anschließend die Anzahl der Audio-Titel im Display. Das Kalibrieren kann bis zu 25 Sekunden dauern.

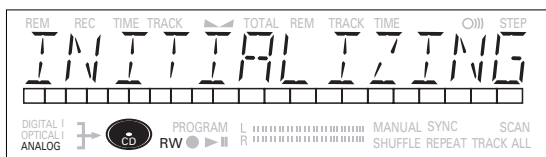

### Anmerkungen zur Aufnahme

Sie werden bald feststellen, wie einfach die Aufnahme eigener CDs ist. Dennoch empfiehlt es sich, für die ersten Versuche eine CD-RW zu benutzen.

- Wenn es sich bei der CD um eine bereits finalisierte CDRW handelt, müssen Sie zuerst die Finalisierung rückgängig machen.
- Der Aufnahmevorgang ist für CDR und CDRW gleich.
- Wenn die CD bereits Aufnahmen enthält, wird der CD-Recorder automatisch nach dem Ende des letzten Titels, damit die Aufnahme an dieser Stelle gestartet werden kann.
- Es müssen mindestens 7 Sekunden Aufnahmedauer auf der CD vorhanden sein, sonst läßt sich das Gerät nicht auf Aufnahmebereitschaft schalten. Die Meldung *DISC FULL* leuchtet in diesem Fall auf.
- Wenn das Display anzeigt, daß es sich um kopierschutzgeschütztes Material handelt, läßt sich keine digitale Überspielung des Quellenmaterials erstellen. Die Aufnahme kann nicht gestartet werden.
- Das Kopierschutzsystem (**Serial Copy Management System, SCMS**) erlaubt digitale Überspielungen nur unter bestimmten Bedingungen:
  - Dies bedeutet, daß keine Digitalüberspielungen einer digitalen Kopie gemacht werden könne.
  - Die Anzahl der Aufnahmen vom Original ist unbegrenzt.
- Bis zu 99 Titel können auf einer CD aufgenommen werden. Die Mindestlänge eines Titels beträgt 4 Sekunden.
- Aufnahmen von DAT-Recordern oder DCC-Spielern werden nicht immer automatisch gestoppt.

### Wichtig:

**Wenn Sie die bespielte CDR auf einem herkömmlichen CD-Spieler wiedergeben möchten, muß sie zuerst finalisiert werden. Siehe den Abschnitt über das Finalisieren von CDs .**

**Finalisierte CDRWs können nur auf CDRW-kompatiblen CD-Spielern wiedergegeben werden.**

**Bei Überspielungen von CD-Wechslern nicht die Funktion *REC MANUAL* benutzen.**

## Aufnahmebetriebsarten

Der Recorder bietet verschiedene Aufnahmebetriebsarten.

- **RECORD DISC** - eine synchronisierte Überspielung einer kompletten CD oder eines Programms wird einfach durch Starten der Wiedergabe am Quellengerät gestartet.
- **RECORD TRACK** - eine synchronisierte Überspielung eines einzelnen Titels wird einfach durch Starten der Wiedergabe am Quellengerät gestartet.
- **REC(ord) MANUAL** - Die Aufnahme läßt sich von Hand durch Drücken der Taste RECORD starten.
- **MAKE CD** - eine synchronisierte Überspielung einer kompletten CD oder eines Programms wird einfach durch Starten der Wiedergabe am Quellengerät gestartet. Das Finalisieren erfolgt automatisch.

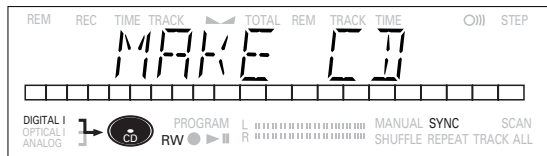

### Einige Anmerkungen zur Aufnahmefunktion:

- Wenn die Funktion Auto Track eingeschaltet ist (Standardeinstellung), werden Titelnummern während der Aufnahme automatisch eingefügt.
- Bei vorheriger Programmierung des Quellengerätes läßt sich eine Kompilation von Titeln überspielen.
- Wenn eine finalisierte CDR in den CD-Recorder eingelegt wird, erscheint die Angabe **FINALIZED CD** im Display. Eine Aufnahme ist nicht möglich.
- Wenn eine finalisierte CDRewritable in den CD-Recorder eingelegt wird, erscheinen die Aufforderungen **UNFINALIZE** und **PRESS ENTER** im Display, wenn die Taste REC TYPE gedrückt wird. Wenn die Taste ENTER gedrückt wird, wird die Finalisierung der CD rückgängig gemacht.

## Autostart-Aufnahme

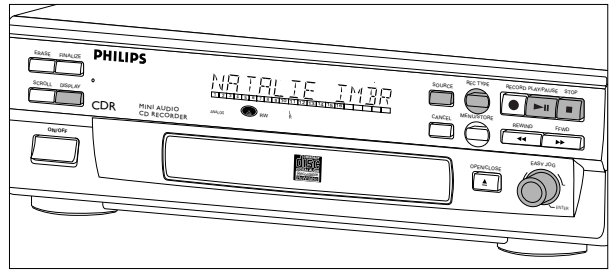

Diese Funktion ermöglicht schnelle und einfache Überspielungen einer CD. Titelnummern werden automatisch aus dem Quellenmaterial übernommen. Titelnummer können nicht von Hand eingefügt werden. In analogem Quellenmaterial wird nach Pausen von 2.7 Sekunden oder länger automatisch eine neue Titelnummer eingegeben.

### Wichtig:

- Überspielungen von CD-Wechslern sollten immer in den Betriebsarten **RECORD DISC**, **RECORD TRACK** oder **MAKE CD** gestartet werden.

### Vorbereitung der Autostart-Aufnahme

- 1 Vergewissern Sie sich, daß die CD absolut frei von Kratzern und Staubpartikeln ist.
- 2 Drücken Sie die Taste SOURCE mehrmals, bis (je nach dem, welche Verbindung benutzt wird):
  - **DIGITAL I** , **OPTICAL I** → oder **ANALOG**
 aufleuchtet und die Angabe **DIGITAL 1**, **OPTICAL** oder **ANALOG** im Display erscheint.

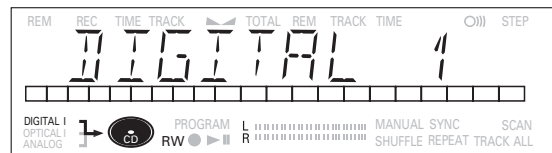

- 3 Wenn sich der CD-Recorder im Wartezustand befindet, Taste REC TYPE drücken:
  - einmal:* zum Wählen von 'RECORD DISC' (CD überspielen);
  - zweimal:* zum Wählen von 'RECORD TRACK' (Titel überspielen);
  - viermal:* zum Wählen von 'MAKE CD' (Automatische Überspielung einer kompletten CD).
 → Die Anzeigen und **SYNC** fangen an zu blinken und im Display wird die gewählte Funktion angezeigt.

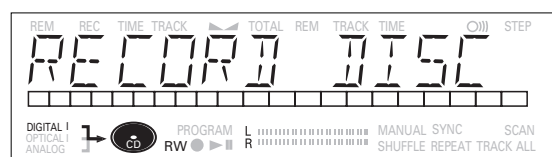

- Wenn die Meldung **CHECK INPUT** ebenfalls aufblinkt, ist die digitale Verbindung fehlerhaft.

## Starten der Aufnahme

1 Zum Starten der Aufnahme die Taste Play an der gewählten Signalquelle drücken.

→ Der CD-Recorder startet automatisch mit der Aufnahme und die Anzeige  leuchtet stetig.

- Wenn Sie jedoch das Quellengerät innerhalb eines Titels starten, startet die Aufnahme am Anfang des nächsten Titels oder nach 2.7 Sekunden Pause in analogen Aufnahmen.

- Zum Kontrollieren der abgelaufenen Aufnahmedauer Taste DISPLAY drücken. (Dies ist auch während der Aufnahme möglich.)

- Der Recorder stoppt automatisch.

2 Um die Aufnahme von Hand zu stoppen Taste STOP am CD-Recorder drücken.

→ Die Meldung **WAIT** leuchten auf und die Anzeigen **SYNC** und  erlöschen.

- Wenn die Taste STOP  innerhalb 3 Sekunden gedrückt wird, nachdem die Taste PLAY gedrückt wurde, erfolgt keine Aufnahme.

- Zum Unterbrechen der Aufnahme Taste PAUSE am CD-Recorder drücken.

→ Die Anzeige  fängt an zu blinken. Zum Fortsetzen der Aufnahme Taste RECORD am CD-Recorder drücken.

Nach der Aufnahme erscheint die Meldung **UPDATE** einige Sekunden im Display.

*Anmerkung: Aufnahmen von DAT, DCC oder analogen Signalquellen werden erst nach einer Signalpause von 20 Sekunden gestoppt.*

### Wichtig:

**Wenn Sie die bespielte CDR auf einem herkömmlichen CD-Spieler wiedergeben möchten, muß sie zuerst finalisiert werden. Siehe den Abschnitt Finalisieren von CDR- und CDRW-Discs.**

**Finalisierte CDRWs können nur auf CDRW-kompatiblen CD-Spielern wiedergegeben werden.**

## Manuelle Aufnahme

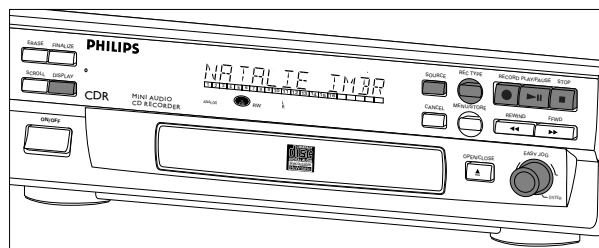

### Wichtig:



- *Überspielungen von CD-Wechslern sollten immer in den Betriebsarten RECORD DISC, RECORD TRACK oder MAKE CD gestartet werden.*

- *Machen Sie nur Analogaufnahmen, wenn keine Digitalaufnahmen möglich sind.*

## Vorbereitung für manuelle Aufnahme

1 Vergewissern Sie sich, daß die CD absolut frei von Kratzern und Staubpartikeln ist.

2 Drücken Sie die Taste Source mehrmals, bis (je nach dem, welche Verbindung benutzt wird):

→ **DIGITAL I** , **OPTICAL I**  oder **ANALOG I**  aufleuchtet und die Angabe **DIGITAL 1**, **OPTICAL** oder **ANALOG** im Display erscheint.

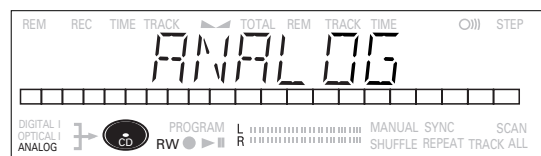

- Wenn die Funktion Auto Track eingeschaltet ist (Standardeinstellung), werden Titelnummern während der Aufnahme automatisch eingefügt.

- Zum Ausschalten der Funktion Auto Track müssen Sie den Menü-Modus aufrufen.

Wenn Sie die Titelnummer von Hand einfügen möchten, drücken Sie Taste TRACK INCR(ement) auf der Fernbedienung. Für weitere Anweisungen siehe Menü-Modus.

ON (AUTO): Die Titelnummern werden automatisch aus dem digitalen Quellenmaterial übernommen.

OFF (MANUAL): Titelnummer können durch Drücken der Taste TRACK INCR(ement) auf der Fernbedienung von Hand eingefügt werden. (Die Mindestlänge eines Titels beträgt 4 Sekunden.) (Dies ist auch im Auto-Modus möglich.)

- Titelnummern können nach der Aufnahme nicht mehr geändert werden.

Anmerkung: Auto track funktioniert nur mit Signalquellen für Heimanwendungen mit einem digitalen Ausgangssignal nach dem IEC 958-Audiostandard (Heimanwendungen).

3 Während sich der Recorder in Ausgangsstellung befindet Taste REC TYPE dreimal drücken, um die Betriebsart Manual Record Standby einzuschalten.

→ Die Anzeige **MANUAL** fängt an zu blinken und im Display erscheint die Meldung REC MANUAL.

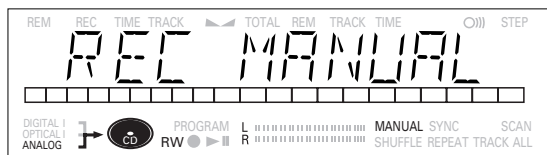

• Wenn die Meldung **CHECK INPUT** ebenfalls blinkt, ist die digitale Verbindung fehlerhaft.

4 Starten Sie zuerst die Wiedergabe am Quellengerät, um den optimalen Aufnahmepegel am CD-Recorder einzustellen.

5 Drehen Sie das EASY JOG/ENTER-Rad bis alle blauen Segmente der Aufnahme/Wiedergabe-Pegelanzeige leuchten, die roten Segmente bei den lautesten Passagen jedoch nicht ständig aufleuchten.

→ Im Display erscheint --XX BB.

6 Stoppen Sie das Quellengerät.

## Starten der Aufnahme

1 Zum Starten der Aufnahme Taste RECORD am CD-Recorder drücken und direkt das Quellengerät starten (Quellengerät wurde vorher gestoppt).

→ leuchtet stetig. Die Titelnummer und die Aufnahmedauer erscheinen im Display.

• Zum Einfügen einer Pause von 3 Sekunden Taste PAUSE am CD-Recorder drücken Bevor Sie die Wiedergabequelle starten.

• Zum Kontrollieren der abgelaufenen Aufnahmedauer Taste DISPLAY am CD-Recorder drücken. (Dies ist auch während der Aufnahme möglich.)

2 Zum Stoppen der Aufnahme Taste STOP am CD-Recorder drücken.

→ **WAIT** leuchtet auf und erlischt.

• Wenn die Taste STOP innerhalb 3 Sekunden nach der Taste RECORD gedrückt wird, erfolgt keine Aufnahme.

• Zum Unterbrechen der Aufnahme Taste PAUSE am CD-Recorder drücken. fängt an zu blinken. Zum Fortsetzen der Aufnahme Schritt 1 wiederholen.

Nach der Aufnahme wird die Meldung **UPDATE** einige Sekunden im Display angezeigt.

Anmerkung: Wenn die Funktion **AUTO TRACK ON** angezeigt wird, stoppt der Recorder und schaltet 1 Minute lang auf **REC STANDBY**; anschließend schaltet der Recorder automatisch auf **STOP**. Überspielungen von **DAT**, **DCC** oder analoge Aufnahmen werden nach einer Signlpause von 20 Sekunden gestoppt. Wenn die Funktion **AUTO TRACK OFF**, funktioniert der Auto-Stop-Modus nicht.

## Wichtig:

**Wenn Sie die bespielte CDR auf einem herkömmlichen CD-Spieler wiedergeben möchten, muß sie vorher finalisiert werden. Sie den Abschnitt über das Finalisieren von CDs .**

**Finalisierte CDRWs können nur auf CDRW-kompatiblen CD-Spielern wiedergegeben werden.**

## Finalisieren von CDR & CDRW-Discs

Das Finalisieren ist ein einfacher Vorgang, der notwendig ist, um:

- die Aufnahmen auf einem CD-SPIELER wiedergeben zu können,
- weitere versehentliche Aufnahmen auf einer CD zu vermeiden,
- das versehentliche Löschen von Titeln auf einer CDRW zu vermeiden.

### Auto-Finalisierung

Auto-Finalisierung ist möglich, wenn die Aufnahmefunktion MAKE CD benutzt wird.

### Manuelle Finalisierung

- 1 Vergewissern Sie sich, daß die CD (im CD-Recorder) absolut frei von Kratzern und Staubpartikeln ist.
- 2 Vergewissern Sie sich, daß der Recorder nicht läuft und drücken Sie die Taste FINALIZE.  
→ Im Display erscheinen die Angaben FINALIZE und PRESS RECORD.

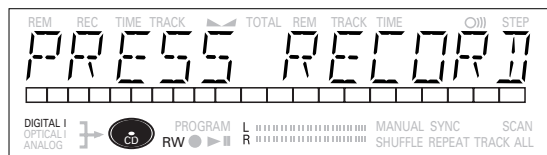
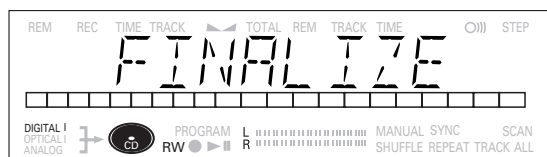

- 3 Drücken Sie die Taste RECORD.

- xx xx FINAL und die geschätzte Zeit, die zum Finalisieren benötigt wird, erscheinen im Display. Im Display wird während des Finalisiervorgangs die Zeit abgezählt.
- Beendigung des Finalisiervorgangs erscheinen die Gesamtzahl der Titel und die Gesamtaufnahmedauer im Display.
- Bei CDR(W)s, erscheint statt **CDR(w)** die Angabe cd im Display.

Das Finalisieren dauert mindestens 2 - 4 Minuten.

Anmerkung: Während des Finalisiervorgangs reagiert der CD-Recorder nicht auf Steuerbefehle.

## Entfinalisieren von CDRW-Discs

### Nur für CDRW.

Wenn Sie auf einer finalisierten CDRW weitere Aufnahmen machen (oder Titel löschen) möchten, müssen Sie sie zuerst entfinalisieren. Die Inhaltsangabe (Table of Contents (TOC)) wird gelöscht.

Zum Entfinalisieren:

- 1 Vergewissern Sie sich, daß der CD-Recorder nicht läuft und drücken Sie die Taste REC TYPE oder ERASE.  
→ Die Angaben UNFINALIZE und PRESS ENTER erscheinen im Display.

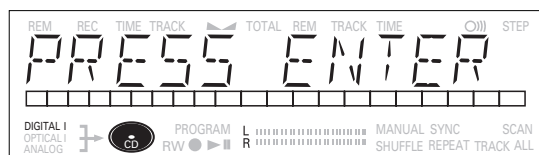
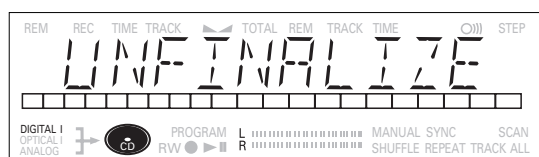

- 2 Drücken Sie die Taste ENTER.

- Die CD wird jetzt entfinalisiert und kann wieder bespielt werden.

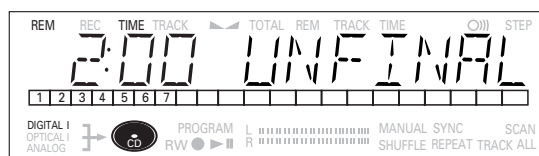

### Anmerkung:

- Das Entfinalisieren dauert ungefähr 2 Minuten.
- Wenn eine mit Textdaten versehene CDRW finalisiert wird, wird dieser Text in den Speicher des CD-Recorders übertragen. Es kann vorkommen, daß der Textspeicher voll ist. Die Meldung MEMORY FULL/FINALIZE CD erscheint im Display. Sie müssen jetzt Texte, die für andere CDs gespeichert wurden, löschen oder eine andere CDRW finalisieren, um Speicherplatz freizumachen.

## Löschen von CDRW-Discs

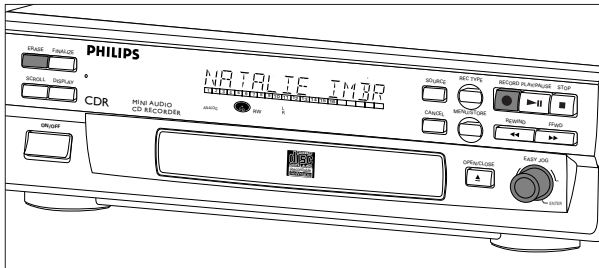

Nur für nicht finalisierte CDRW-Discs.

Gelöscht werden können:

- ein oder mehrere Titel am Ende,
- die gesamte CDRW.

### Zum Löschen eines oder mehrerer Titel am Ende:

1 Drücken Sie die Taste ERASE einmal.

→ Im Display wird die Anzahl der Titel und deren Gesamtspieldauer angezeigt. Die Angaben **ERASE TRACK** und **PRESS RECORD** leuchten auf.

- Wenn die CDRW finalisiert ist, erscheint die Angabe **CD** im Display, nachdem eine CDRW in den Recorder eingelegt wurde. Sie werden zuerst aufgefordert, das Entfinalisieren zu bestätigen. Bestätigen Sie die Entfinalisierung, indem Sie EASY JOG/ENTER oder die Taste ENTER auf der Fernbedienung drücken.

2 Wählen Sie den (die) Titel, den (die) Sie löschen möchten, indem Sie EASY JOG/ENTER rechtsherum drehen und anschließend zur Bestätigung drücken.

→ Im Titelbalken fangen die gewählten Titelnummern an zu blinken.

→ Im Display wird die restliche Anzahl von Titeln und die Restspieldauer nach Löschen des (der) gewählten Titel angezeigt.

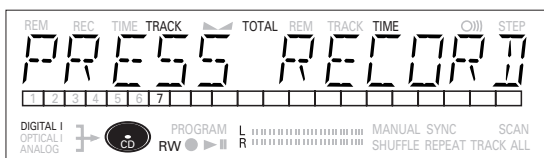
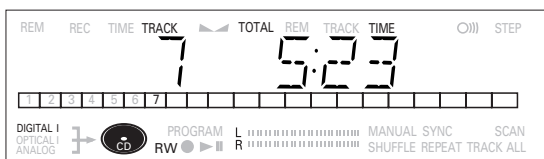

3 Drücken Sie die Taste RECORD.

→ Im Display wird die Gesamtzeit, die zum Löschen benötigt wird, rückwärtsgezählt und die Angabe **ERASE** angezeigt.

→ Nachdem der (die) gewählte(n) Titel gelöscht wurden, erscheinen die restlichen Titel und deren Gesamtspieldauer im Display.

### Zum Löschen der gesamten CDRW:

1 Drücken Sie die Taste ERASE zweimal.

→ Im Display wird die Anzahl der Titel und deren Gesamtspieldauer angezeigt. Die Angaben **ERASE DISC** und **PRESS RECORD** leuchten auf.

- Wenn eine CDRW finalisiert wurde, erscheint nach dem Einlegen in den CD-Recorder die Angabe **CD** im Display. Sie werden aufgefordert, den Entfinalisierungsvorgang vorher zu bestätigen. Drücken sie EASY JOG/ENTER oder die Taste ENTER auf der Fernbedienung zur Bestätigung.

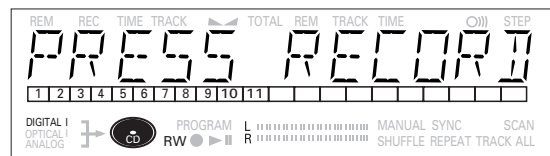
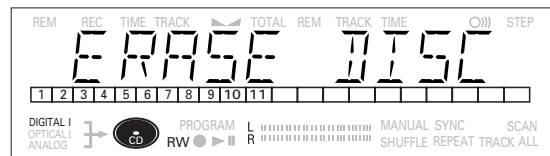

2 Drücken Sie die Taste RECORD.

→ Im Display wird die Gesamtzeit, die zum Löschen benötigt wird, rückwärtsgezählt und die Angabe **ERASE** angezeigt. Die CDRW wird vollständig gelöscht.

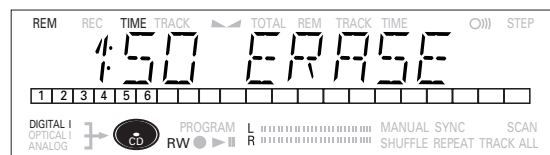

Das Löschen einer ganzen CDRW kann bis zu 1,5 Minuten dauern.



## Wiedergabe einer CD

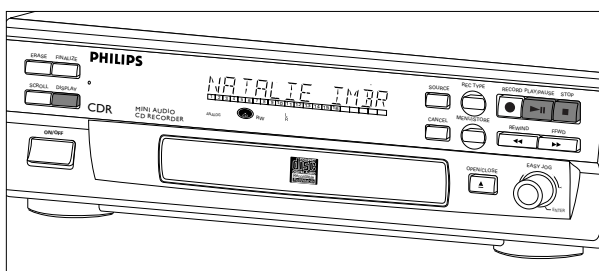

- 1 Drücken Sie die Taste PLAY/PAUSE ►|| zum Starten der CD-Wiedergabe.  
→ ► leuchtet auf und die Titelnummer sowie die Spieldauer des Titels erscheinen im Display.
- 2 Drücken Sie die Taste Display einmal, zweimal oder dreimal zur Anzeige der:  
→ Restspieldauer des Titels, Gesamt-Restspieldauer, Textinformation (siehe Menümodus).
- 3 Drücken Sie die Taste PLAY/PAUSE ►|| erneut, wenn Sie die Wiedergabe zeitweilig unterbrechen möchten.  
→ || leuchtet auf im Display.
- 4 Zur Fortsetzung der Wiedergabe drücken Sie die Taste PLAY/PAUSE ►|| erneut.
- 5 Zum Stoppen der Wiedergabe drücken Sie die Taste STOP ■.  
→ Die Anzahl der Titel und die Gesamtspieldauer erscheinen im Display.

## Titelwahl

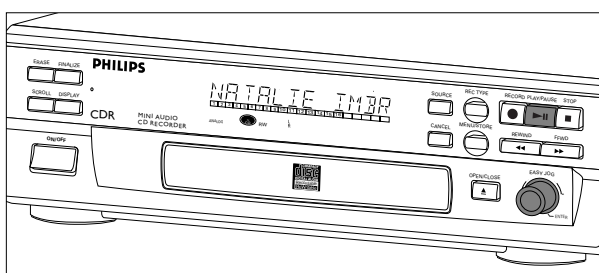

### Wählen eines Titels während der Wiedergabe

- 1 Drehen Sie EASY JOG/ENTER, bis die Nummer des gewünschten Titels im Display erscheint.  
→ Die Wiedergabe startet am Anfang des gewählten Titels.
- oder
- Geben Sie die gewünschte Titelnummer mit Hilfe der Zifferntasten auf der Fernbedienung ein. Bei zweistelligen Titelnummer die Zifferntasten unmittelbar nacheinander drücken.  
→ Die Wiedergabe startet am Anfang des gewählten Titels.

oder

- Drücken Sie die Taste ◀ oder ▶ auf der Fernbedienung einmal oder mehrmals.  
→ Die Wiedergabe startet am Anfang des derzeit laufenden, vorigen oder nächsten Titels.

### Wählen eines Titels bei gestoppter CD-Wiedergabe

- 1 Drehen Sie EASY JOG/ENTER, bis die Nummer des gewünschten Titels im Display erscheint.
  - 2 Drücken Sie zur Bestätigung EASY JOG/ENTER oder ENTER auf der Fernbedienung oder drücken Sie die Taste PLAY/PAUSE ►|| zum Starten der Wiedergabe.
- oder
- 1 Geben Sie die gewünschte Titelnummer mit Hilfe der Zifferntasten auf der Fernbedienung ein. Bei zweistelligen Titelnummern die Zifferntasten unmittelbar nacheinander drücken. Die Wiedergabe startet.
- oder
- 1 Drücken Sie kurz die Taste ◀ oder ▶ einmal oder mehrmals.
  - 2 Starten Sie die Wiedergabe, indem Sie die Taste PLAY/PAUSE ►||, EASY JOG/ENTER oder ENTER auf der Fernbedienung drücken.

## Suchlauf

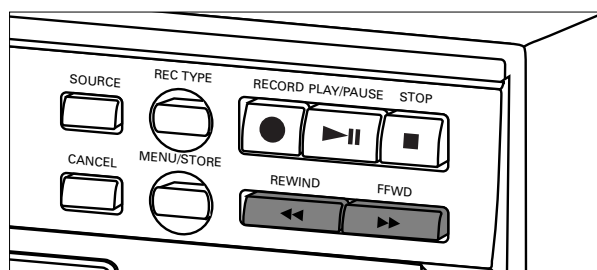

- 1 Halten Sie Taste ◀◀ oder ▶▶ gedrückt.  
→ Der Suchlauf rückwärts oder vorwärts startet zunächst mit zehnfacher Geschwindigkeit mit niedriger Lautstärke und schaltet anschließend auf fünfzigfache Laufgeschwindigkeit mit stummgeschaltetem Ton.
- 2 Lassen Sie die Taste beim Erreichen der gewünschten Passage los.  
→ Die Wiedergabe startet mit der gewünschten Passage.

*Anmerkung: Während der Wiedergabe mit Shuffle, Titelwiederholung oder Programmwiedergabe beschränkt sich der Suchlauf auf den derzeit laufenden Titel.*

## Shuffle (Zufallswiedergabe)

- 1 Drücken Sie die Taste SHUFFLE auf der Fernbedienung vor oder während der CD-Wiedergabe, um die Zufallswiedergabe zu starten.
  - Die Titel der CD (oder des Programms, falls eingegeben) werden in zufällig gewählter Reihenfolge wiedergegeben.
- 2 Drücken Sie die Taste SHUFFLE auf der Fernbedienung, um wieder auf normale CD-Wiedergabe umzuschalten.

*Anmerkung: Die Zufallswiedergabe wird ebenfalls beendet, wenn Sie die CD-Schublade öffnen.*

## CD, Titel oder Programm wiederholen

- 1 Drücken Sie die Taste REPEAT auf der Fernbedienung einmal oder mehrmals während der CD-Wiedergabe.
  - Wenn die Anzeige **REPEAT TRACK** aufleuchtet, wird der derzeitige Titel wiederholt. Wenn die Anzeige repeat all aufleuchtet, wird die CD oder das Programm wiederholt.

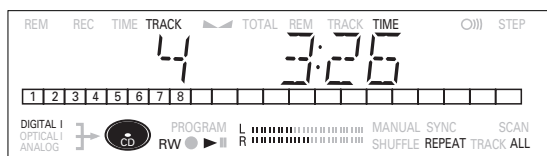

- 2 Um auf normale Wiedergabe zurückzuschalten drücken Sie die Taste REPEAT auf der Fernbedienung einmal oder mehrmals, bis:
  - Die Anzeige **REPEAT** aus dem Display verschwindet.

*Anmerkung:*

- Sie können die Zufallswiedergabe in Kombination mit der Funktion **REPEAT ALL** oder der Programmwiedergabe benutzen.
- Die Wiederholfunktion wird ebenfalls beendet, wenn Sie die CD-Schublade öffnen.

## Anmerkungen zur Programmierung

- Sie können bis zu 99 Titel für die Wiedergabe in jeder beliebigen Reihenfolge programmieren.
- Titel können mehrmals programmiert werden, jede Eingabe zählt jedoch als Einzeltitel (Schritt) im Programm.

## Programmierung

- 1 Drücken Sie im Stop-Modus die Taste PROG(ram) auf der Fernbedienung, um den Programmiermodus aufzurufen.
  - Die Anzeige **PROGRAM** blinkt und **PROGRAM** erscheint im Display.

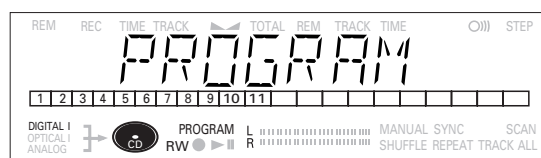

- 2 Wählen Sie die gewünschten Titelnummern, indem Sie EASY JOG/ENTER links- oder rechts herum drehen und durch Drücken von ENTER speichern.

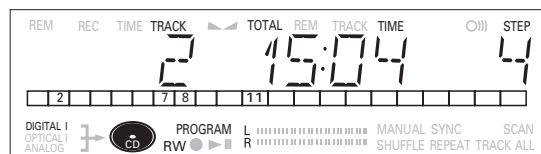

- Geben Sie eine Titelnummer mit Hilfe der Zifferntasten ein. Bei zweistelligen Titelnummern die Zifferntasten unmittelbar nacheinander drücken.
- Der Titel wird gespeichert.

- Die Titelnummer, Programmgesamtspieldauer und die Anzahl der programmierten Titel (Schritte) werden angezeigt.

- 3 Wiederholen Sie Schritt 2 für alle zu programmierenden Titel.
- 4 Drücken Sie die Taste STOP oder PROG(ram) auf der Fernbedienung, um die Programmierung zu beenden.
  - Die Angabe **PROGRAM** leuchtet stetig.
- 5 Drücken Sie die Taste PLAY/PAUSE ►|| um die Programmwiedergabe zu starten.

*Anmerkung:*

- Zum Kontrollieren des Programms die Taste PROG(ram) und anschließend ◀◀ oder ▶▶ auf der Fernbedienung drücken, während sich der CD-Recorder im Stop-Modus befindet.
- Zum Einfügen mehrerer Titels in das Programm die Schritte 1 bis 5 wiederholen.
- Wenn Sie versuchen, mehr als 99 Titel zu programmieren, erscheint die Meldung **PROG FULL** im Display.

## Löschen eines Programms

- 1 Drücken Sie falls erforderlich die Taste STOP ■ zum Stoppen der Programmwiedergabe.
  - 2 Drücken Sie die Taste STOP ■ erneut, um das Programm zu löschen.  
→ Die Angabe **PROGRAM** verschwindet aus dem Display.
- Das Programm wird ebenfalls gelöscht, wenn Sie die CD-Schublade öffnen.

## Löschen eines Titels aus einem Programm

- 1 Drücken Sie im Stop-Modus die Taste PROG(ram) auf der Fernbedienung, um den Programm-Modus aufzurufen.
- 2 Wählen Sie mit Hilfe der Taste ◀◀ oder ▶▶ den Titel, der gelöscht werden soll.  
→ Die betreffende Titelnummer und der Programmschritt werden im Display angezeigt.
- 3 Drücken Sie die Taste CANCEL, um den Titel aus dem Programm zu löschen.  
→ Die restlichen Programmschritte und die Restspieldauer des Programms werden im Display angezeigt.

## Anmerkungen zum Menü-Modus

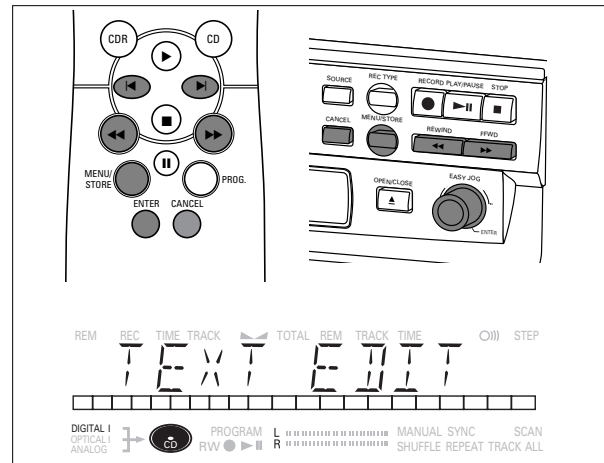

- Im Menü-Modus haben Sie Zugang zu einer Anzahl von Funktionen, die nicht über die normalen Tasten aufgerufen werden können (auf der Gerätevorderseite und der Fernbedienung).
- Die TEXT-Untermenüs bieten Ihnen die Möglichkeit, CDs und Titel mit Namen zu versehen. Die CD- und Titelbezeichnungen werden während der Wiedergabe angezeigt.
- In den RECORDING-Untermenüs können Sie die Funktionen Auto Track und Balance aufrufen.
- Alle Einstellungen (außer Balance), die im Menü-Modus vorgenommen werden, werden im Speicher des Geräts abgelegt und können zu jedem beliebigen Zeitpunkt aufgerufen und geändert werden.

## Allgemeine Bedienung

- 1 Im Stop-Modus die Funktion CDR wählen.
- 2 Drücken Sie die Taste STORE/MENU am Gerät oder auf der Fernbedienung, um den Menü-Modus aufzurufen.  
→ **TEXT EDIT** erscheint im Display.
- 3 Drehen Sie EASY JOG/ENTER, um die gewünschten Untermenüs zu wählen.
- 4 Drücken Sie EASY JOG/ENTER oder die Taste ENTER auf der Fernbedienung, um die Auswahl zu bestätigen.
- 5 Drehen Sie EASY JOG/ENTER, um die Optionen in den Untermenüs zu wählen.
- 6 Drücken Sie EASY JOG/ENTER oder die Taste ENTER auf der Fernbedienung, um die Auswahl zu bestätigen.
- 7 Drücken Sie die Taste STORE/MENU, um die Einstellungen zu speichern und zum Untermenü zurückzukehren.
- 8 Drücken Sie die Taste STOP ■, um die Einstellungen zu speichern und den Menü-Modus zu verlassen.

Anmerkung: Textbearbeitungen sind nur bei nicht finalisierten Discs möglich.

# MENÜ-MODUS

## Text eingabe

### Speichern von Namen

- 1 Wählen Sie das Untermenü TEXT EDIT.  
→ `TEXT EDIT` erscheint im Display.
- 2 Drücken Sie EASY JOG/ENTER oder die Taste ENTER auf der Fernbedienung, um die Auswahl zu bestätigen.
- 3 Drehen Sie EASY JOG/ENTER, um die gewünschte Option im Untermenü zu wählen: CD Artist, CD Title, Track 1 Artist, Track 1 Title, usw.
- 4 Drücken Sie EASY JOG/ENTER oder die Taste ENTER auf der Fernbedienung, um die Auswahl zu bestätigen.
- 5 Wählen Sie die Zeichen, indem Sie EASY JOG/ENTER drehen oder indem Sie die entsprechenden Ziffern/Buchstabentasten auf der Fernbedienung drücken.

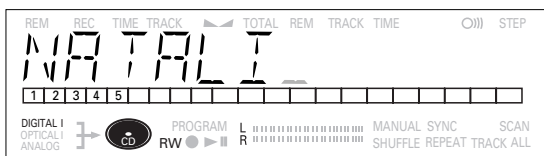

- 6 Drücken Sie EASY JOG/ENTER oder die Taste ENTER auf der Fernbedienung, um die Zeichen zu speichern und zur nächsten Cursorposition zu wechseln.
- 7 Drücken Sie die Taste STORE/MENU, um den eingegebenen Namen zu speichern und zum Untermenü zurückzukehren, oder drücken Sie die Taste STOP ■, um das Untermenü zu verlassen.

#### Anmerkung:

- Bis zu 60 Zeichen pro Eingabetext können gespeichert werden.
- Durch Drücken von EASY JOG/ENTER oder ENTER auf der Fernbedienung ohne zuerst ein Zeichen zu wählen, können Sie eine Leerstelle zwischen zwei Zeichen einfügen.
- Mit den Tasten ◀▶ können Sie an eine bestimmte Cursorposition gelangen.
- Mit der Taste CANCEL können Sie ein Zeichen löschen.
- Wenn der Name eines Künstlers für einen bestimmten Titel gespeichert wurde, wird der Namen für den nächsten Titel automatisch kopiert. Der Name kann durch Drücken der Taste STORE/MENU bestätigt werden oder ein neuer Name kann wie oben beschrieben eingegeben werden.

### Löschen von Namen

- 1 Wählen Sie das Untermenü TEXT ERASE.  
→ `TEXT ERASE` erscheint im Display.
- 2 Drücken Sie EASY JOG/ENTER oder die Taste ENTER auf der Fernbedienung, um die Auswahl zu bestätigen.

- 3 Drehen Sie EASY JOG/ENTER, um die gewünschte Option im Untermenü zu wählen: All Text, CD Title, CD Artist, Track 1 Title, Track 1 Artist, usw..
- 4 Drücken Sie EASY JOG/ENTER oder die Taste ENTER auf der Fernbedienung, um die Auswahl zu bestätigen.  
→ Sie werden über das Display aufgefordert, Ihre Auswahl erneut zu bestätigen.
- 5 Drücken Sie EASY JOG/ENTER oder die Taste ENTER auf der Fernbedienung, um die Auswahl noch einmal zu bestätigen.
- 6 Drücken Sie die Taste STORE/MENU, um zum Untermenü zurückzukehren, oder drücken Sie die Taste STOP ■, um das Untermenü zu verlassen.

### Textspeicherüberprüfung/Textspeicher löschen

- 1 Wählen Sie das Untermenü MEMORY VIEW.  
→ `MEMORY VIEW` erscheint im Display.
- 2 Drücken Sie EASY JOG/ENTER oder die Taste ENTER auf der Fernbedienung, um die Auswahl zu bestätigen.
- 3 Wählen Sie die CD, die Sie löschen möchten.

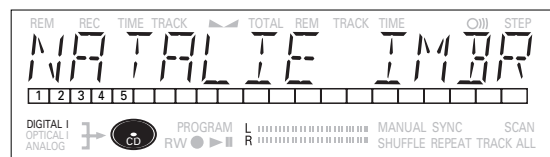

- 4 Drücken Sie EASY JOG/ENTER oder die Taste ENTER auf der Fernbedienung, um die Auswahl zu bestätigen.  
→ `ERASE MEMORY` erscheint im Display.

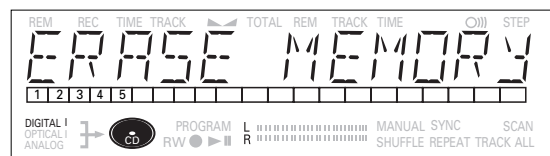

- 5 Drücken Sie EASY JOG/ENTER oder die Taste ENTER auf der Fernbedienung, um die Auswahl noch einmal zu bestätigen.
- 6 Drücken Sie EASY JOG/ENTER oder die Taste ENTER auf der Fernbedienung, um den Löschvorgang für die gewählte CD zu bestätigen.
- 7 Drücken Sie die Taste STORE/MENU, um zum Untermenü zurückzukehren, oder drücken Sie die Taste STOP ■, um das Untermenü zu verlassen.

## Anmerkung:

- Wenn sich keine Texte zu den CDs im Speicher befinden, erscheint die Meldung *MEMORY EMPTY* im Display.
- Wenn der Textspeicher des CD-Recorders voll belegt ist, erscheint die Meldung *MEMORY FULL* und anschließend *FINALIZE CD* im Display. Wenn Sie eine CD in die Liste von CDs einfügen möchten, für die Text gespeichert wurde, müssen Sie eine CD aus dieser Liste löschen oder eine CD, für die Text gespeichert wurde, finalisieren.
- Die Meldung *MEMORY FULL/FINALIZE CD* erscheint ebenfalls, wenn eine CDRW entfinalisiert wird, für die Text gespeichert wurde (siehe Abschnitt "Entfinalisieren von CDRW-Discs"). Der gleiche Vorgang empfiehlt sich, wenn Speicherplatz freigemacht werden soll.

## Aufnahme-Einstellungen

### Automatische Titelnummernvergabe

- 1 Wählen Sie das Untermenü AUTO TRACKING.  
→ *AUTO TRACK* erscheint im Display.
- 2 Drücken Sie EASY JOG/ENTER oder die Taste ENTER auf der Fernbedienung, um die Auswahl zu bestätigen.
- 3 Wählen Sie AUTO TRACK *ON* oder *OFF*.

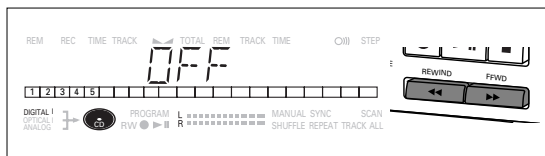

- 4 Drücken Sie EASY JOG/ENTER oder die Taste ENTER auf der Fernbedienung, um die Auswahl zu bestätigen.  
→ Die Angabe *ON* oder *OFF* wird 2 Sekunden lang im Display angezeigt.
- Wenn *ON* gewählt wurde, werden die Titelnummern während der Aufnahme automatisch vergeben.
  - Wenn *OFF* gewählt wurde, können Sie die aufgenommenen Titel selbst mit einer Nummer versehen.
- 5 Drücken Sie die Taste STORE/MENU, um zum Untermenü zurückzukehren, oder drücken Sie die Taste STOP ■, um das Untermenü zu verlassen.

### Balance (nur in der Betriebsart Aufnahme/Standby aktiv)

- 1 Wählen Sie das Untermenü SET BALANCE.  
→ *SET BALANCE* erscheint im Display.
- 2 Drücken Sie EASY JOG/ENTER oder die Taste ENTER auf der Fernbedienung, um die Auswahl zu bestätigen.  
→ *L- 128 R- 128* erscheinen im Display.

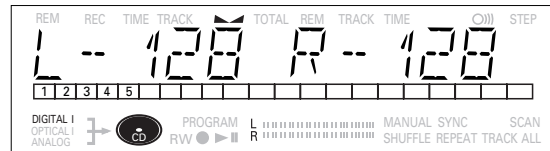

- 3 Stellen Sie die Aufnahmebalance ein, indem Sie EASY JOG/ENTER drehen.
- Nach links drehen: die linke Zahl (▶) wird erhöht, die rechte Zahl wird verringert.
  - Nach rechts drehen: die rechte Zahl (◀) wird erhöht, die linke Zahl wird verringert.
- 4 Drücken Sie EASY JOG/ENTER oder die Taste ENTER auf der Fernbedienung, um die Einstellung zu bestätigen.
  - 5 Drücken Sie die Taste STORE/MENU, um zum Untermenü zurückzukehren.

## Fehlersuche

Wenn eine Fehlfunktion am CD-Recorder auftritt, empfiehlt es sich, zuerst diese Liste zu überprüfen. Sie könnten einen einfachen Bedienungsschritt vergessen haben.

### **Achtung!**

**Auf keinen Fall sollten Sie versuchen, den CD-Recorder selbst zu reparieren, weil dadurch Ihr Garantieanspruch erlischt.**

**SYMPTOM** • Lösung:

**Kein Strom.** • Vergewissern Sie sich, daß die Taste ON/OFF gedrückt wurde: Der CD-Recorder befindet in der Betriebsart Standby. Drücken Sie eine beliebige Taste, um das Gerät einzuschalten.  
• Vergewissern Sie sich, daß das Netzkabel richtig angeschlossen wurde.  
• Schalten Sie den Recorder AUS und sofort wieder EIN.

### **Auto track funktioniert nicht.**

- Überprüfen Sie, ob Auto track gewählt wurde.
- Überprüfen Sie, ob sich Signalpausen von 2.7 Sekunden zwischen den Titeln befinden ( nur bei analogen Aufnahmen)
- Überprüfen Sie, ob es sich bei dem Quellengerät um ein Gerät für Heimanwendungen mit einem digitalen Ausgangssignal nach dem IEC-Audio-Standard handelt.
- Das Quellengerät ist ein DVD-Spieler (keine Titeldaten)

**Kein Ton.** • Überprüfen Sie die Audio-Verbindungen.  
• Wenn Sie einen Verstärker benutzen, wählen Sie ein andere Signalquelle.

### **Verzerrte Wiedergabe über Verstärker.**

- Vergewissern Sie sich, daß der Analogausgang des CD-Recorders nicht mit dem PHONO-Eingang des Verstärkers verbunden wurde.

### **Wiedergabe läßt sich nicht starten.**

- Vergewissern Sie sich, daß die CD mit der bedruckten Seite nach oben eingelegt wurde.
- Reinigen Sie die CD.
- Überprüfen Sie, ob die CD nicht beschädigt ist, indem Sie eine andere CD einlegen.

### **Fernbedienung funktioniert nicht.**

- Zeigen Sie mit der Fernbedienung direkt auf den CD-Recorder.
- Überprüfen Sie die Batterien und tauschen Sie sie falls erforderlich aus.
- Wählen Sie zuerst die richtige Signalquelle.

### **Keine Aufnahme möglich.**

- Reinigen Sie die CD.
- Vergewissern Sie sich, daß die CDR(W) nicht bereits finalisiert wurde.
- Vergewissern Sie sich, daß es sich um eine beispielbare CD handelt und tauschen Sie sie gegebenenfalls aus.
- Die eingelegte CD ist keine AUDIO-CD (Anzeige *WRONG DISC*).
- Falsche Signalquelle gewählt. Eingangssignalanzeige blinkt (Anzeige *CHECK INPUT*)
- Textspeicher voll (Anzeige *MEMORY FULL / FINALIZE CD*). Eine CDRW muß vor der Aufnahme entfinalisiert werden. Löschen Sie Text(e) für andere CDs, oder finalisieren Sie andere CD, um mehr Speicherplatz freizumachen.

### **Verzerrte Aufnahme.**

- Vergewissern Sie sich, daß der richtige Aufnahmepegel eingestellt wurde.

### **20 Sekunden Pause zwischen Aufnahmen.**

- Siehe Autostart-Aufnahmen

### **Wiedergabegerät reagiert nicht**

- Schalten Sie das Gerät mit Hilfe der Taste ON/OFF auf der Vorderseite aus und wieder ein.

### **Die Meldung *DISC RECOVER* erscheint im Display.**

- Während der Aufnahme ist eine Stromunterbrechung aufgetreten. Das Gerät versucht, die Daten für die CD zu retten.
- Wenn die Meldung *DISC ERROR* daraufhin im Display erscheint, kann die CD nicht weiter gespielt und finalisiert werden. Sie kann jedoch weiterhin auf diesem oder einen anderen CD-Recorder wiedergegeben werden.
- Auf einer CDRW-Disc ist der Titel, der zum Zeitpunkt der Störung aufgenommen wurde, verlorengegangen. Es sind jedoch weitere Aufnahmen möglich und die CDRW kann nach wie vor finalisiert werden.