

PHILIPS

CDR 560/538 CD recorder

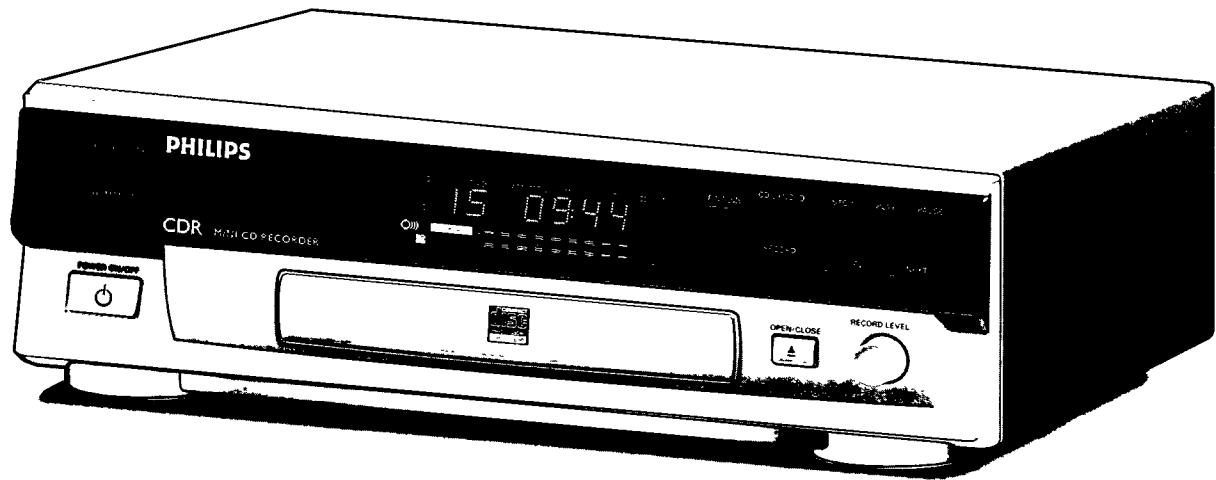

Instructions for use
Mode d'emploi
Instrucciones de manejo
Bedienungsanleitung
Gebruiksaanwijzing
Istruzioni per l'uso
Brugsanvisning
Bruksanvisning
Käyttöohje
Manual de utilização
Οδηγίες χρήσεως



PHILIPS

GENERAL INFORMATION

DK

Advarsel:

Usynlig laserudstråling ved åbning når sikkerhedsafbrydere er ude af funktion. Undgå udsættelse for stråling.

S

Varning!

Om apparaten används på annat sätt än i denna bruksanvisning specificerats, kann användaren utsättas för osynlig laserstråling, som överskrider gränsen för läserklass 1.

SF

Varoitus!

Laitteen käyttäminen muulla kuin tässä käyttöohjeessa mainitulla tavalla saattaa altistaa käyttäjän turvallisuusluokan 1 ylittävälle näkymättömälle lasersäteille.

LASER SAFETY

This unit employs a laser. Only a qualified service person should remove the cover or attempt to service this device, due to possible eye injury.

USE OF CONTROLS OR ADJUSTMENTS OR PERFORMANCE OF PROCEDURES OTHER THAN THOSE SPECIFIED HEREIN MAY RESULT IN HAZARDOUS RADIATION EXPOSURE OR OTHER UNSAFE OPERATION.

NEVER MAKE OR CHANGE CONNECTIONS WITH THE POWER SWITCHED ON.



The CDR560/538 is in conformity with the EMC directive and low-voltage directive.

LASER

Type	Semiconductor laser GaAlAs
Wave length	775~795 nm (at 25° C)
Output Power	2,5 mW (Read) 35 mW (Write)
Beam divergence	60 degree.

CAUTION	INVISIBLE LASER RADIATION WHEN OPEN AVOID EXPOSURE TO BEAM
VARO!	AVATTAESSA OLET ALTIINA NÄKYMÄTTÖMÄLLE LASER SÄTEILYLLE ÄLÄ KATSO SÄTEESÄN
VARNING	OSYNLIG LASERSTRÅLNING NÄR DENNA DEL ÄR ÖPPNAD BETRakta EJ STRÅLEN
ADVERSEL	USYNLIG LASERSTRÅLING VED ÅBNING. UNDGA UNSAETTELSE FOR STRÅLING
DANGER	INVISIBLE LASER RADIATION WHEN OPEN AVOID DIRECT EXPOSURE TO BEAM
VORSICHT	INSICHTBARE LASERSTRAHLUNG WENN ABDECKUNG GEÖFFNET NICHT DEM STRAHL AUSSETZEN

CLASS 1
LASER PRODUCT

LUOKAN I
LASERLAITE

KLASS 1
LASERAPPARAT

For Customer Use:

Read carefully the information located at the back plate of your CD-Recorder and enter below the Serial N°.
Retain this information for future reference.

Model N°.

.....CDR560/538.....

Serial N°.....

CONTENTS

English	4	English
Français.....	19	Français
Español	37	Español
Deutsch.....	53	Deutsch
Nederlands	71	Nederlands
Italiano.....	87	Italiano
Svenska.....	103	Svenska
Dansk	119	Dansk
Suomi.....	135	Suomi
Português.....	151	Português
Έλληνικά	167	Ελληνικά

Inhaltsangabe

ALLGEMEINE INFORMATION

Technische Daten.....	53
CDs für Aufnahmen.....	54
CDs für Wiedergabe.....	54
Wartung und Pflege.....	54
Zubehör.....	54

BEDIENELEMENTE UND ANSCHLÜSSE

Bedienungselemente auf der Vorderseite.....	55
Anschlüsse auf der Rückseite.....	55

DISPLAY

Anzeigen auf dem Display.....	56
Meldungen auf dem Display.....	56

INSTALLATION

Anschlüsse allgemein.....	57
Analoge Verbindungen.....	57
Koaxialer Digitalanschluß.....	58
Optische Digitalanschlüsse.....	58
Netzanschluß.....	59
Empfehlungen zur Inbetriebnahme.....	59
Einlegen der Batterien in die Fernbedienung.....	59

FERNBEDIENUNG UND EINLEGEN VON CDs

Fernbedienungsfunktionen.....	60
Einlegen von CDs.....	60

AUFNAHME

Anmerkungen zur Aufnahme.....	61
Nicht synchronisierte Digitalaufnahmen.....	61
Synchronisierte Digitalaufnahme - CD-SYNC.....	62
Analogaufnahme.....	63
Finalisieren von CD-R & CD-RW.....	64
Aufheben der Finalisierung von CD-RW-Platten.....	64

LÖSCHEN UND WIEDERGABE

Löschen von CD-RW-Platten.....	65
Wiedergabe einer CD.....	65

WIEDERGABE

Titelwahl oder Suchlauf.....	66
Zufallswiedergabe.....	66
Wiederholen einer CD, eines Titels oder eines Programms.....	67
Programmierung.....	67

BEHEBUNG VON FEHLFUNKTIONEN

Fehlersuche.....	68
Diagnoseprogramm.....	69

Sehr geehrter Kunde,

vielen Dank dafür, daß Sie sich für diesen Philips Compact Disc Recorder entschieden haben.

In den achtziger Jahren hat Philips ein neues Audiosystem erfunden: die CD. Die CD (Compact Disc) hat neue Dimensionen digitaler Klänge erschlossen und das Hörvergnügen gesteigert.

Die Compact-Disc-Technik bietet eine dynamische Wiedergabe von sowohl lauten als auch leiseren Passagen mit perfekter Kanaltrennung.

Philips hat die Compact-Disc-Technik jetzt einen Schritt weitergeführt. Das Ergebnis ist der CD- Recorder.

Mit dem Philips CD-Recordable/ReWritable-Recorder können Sie Ihre eigenen hochwertigen Audio-CDs aufnehmen, wiedergeben und löschen, wobei lediglich Einschränkungen in bezug auf das Urheberrecht zu berücksichtigen sind. Selbstverständlich können auch alle vorbespielten CDs und kombinierte CD-Formate wie CD Extra wiedergegeben werden.

Mit diesem Gerät dürfen ausschließlich Aufnahmen zum privaten Gebrauch erstellt werden.

Die Vervielfältigung urheberrechtlich geschützten Materials, einschließlich Computerprogramme, Film-, Fernseh- und Tonaufnahmen, ist verboten. Dieses Gerät darf nicht zu derartigen Zwecken benutzt werden.

Technische Daten

Änderungen vorbehalten.

Digital Frequenzgang.....	0-22.050 Hz
(Wiedergabe)Signal-/Rauschabstand.....	100 dB
(Wiedergabe) Dynamikbereich.....	95 dB
(Wiedergabe) Klirrfaktor.....	0,0056%, -85 dB
(Aufnahme) Signal-/Rauschabstand Analogaufnahme.....	90 dB
(Aufnahme) Signal-/Rauschabstand Digitalaufnahme.....	entspricht Quellenmaterial
(Aufnahme) Dynamikbereich.....	92 dB
(Aufnahme) Klirrfaktor.....	0,0056%, -85 dB
Koaxialer Digitaleingang (IEC 958).....	44,1Khz +/-100 ppm
Optischer Digitaleingang (IEC958).....	44,1Khz +/- 100ppm
Analogeingang Aussteuerungsregler 500 mVeff / 50 kΩ = 0dB	
Audio-Ausgang.....	2 Veff ±2dB
Koaxialer Digitalausgang.....	0,5 Vss / 75Ω
Kopfhörer.....	0-5 Veff / 8-2000Ω
Abmessungen (BxTxH).....	265 x 305 x 88 mm
Gewicht.....	4 kg
Leistungsaufnahme.....	15 W
Betriebstemperatur.....	5 - 35 °C
Versorgungsspannung.....	220 - 240 V AC
Netzfrequenz.....	50Hz

Dieses Gerät entspricht den Funkentstörvorschriften der Europäischen Gemeinschaft.

ALLGEMEINE INFORMATION

CDs für Aufnahmen

Zur Tonaufzeichnung werden spezielle Audio-CDs benötigt. Diese CDs sind mit den unten abgebildeten Logos sowie mit der Kennzeichnung "DIGITAL AUDIO" versehen. In bestimmten Ländern wurden für diese CDs vorher Urheberschutzgebühren bezahlt.

Für Aufnahmen mit diesem Recorder können zwei verschiedene CD-Typen verwendet werden:

- **CD-Recordable (CD-R):**
Bespielte und finalisierte CDs dieses Typs können auf jedem CD-Spieler und CD-Recorder wiedergegeben werden.



- **CD-ReWritable (CD-RW):**
CDs dieses Typs können immer wieder bespielt, gelöscht und wieder bespielt werden. Finalisierte CD-RW können auf CD-RW-kompatiblen CD-Spielern und CD-Recordern wiedergegeben werden.
Im Laufe des Jahres 1999 werden die meisten Philips CD-Spieler CD-RW-kompatibel sein.



CDs für Wiedergabe

Der CD-Recorder ist für die Wiedergabe folgender CD-Typen geeignet:

- Alle vorbespielten Audio-CDs und kombinierte CDs-Formate wie CD Extra.
- CD-Recordable und CD-ReWritable.

*Hinweis: CD-R-Medien, die mit Computern aufgenommen wurden, können nur benutzt werden, wenn sie dem Audio-Standard (IEC958: für Verbraucher) entsprechen.
Nur Single Session!*

Wartung und Pflege

Es ist sehr wichtig, daß für Aufnahmen CDs benutzt werden, die frei von Staub und Kratzern sind.

Zum Reinigen einer CD die Oberfläche mit einem weichen, fusselfreien Tuch geradlinig von der Mitte zum Rand hin sauberwischen. Ein Reinigungsmittel kann die CD beschädigen! Beschriften Sie nur die bedruckte Seite einer CD-R oder CD-RW mit einem Filzschreiber mit einer weichen Spitze.

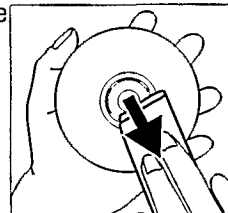

Reinigen Sie den CD-Recorder mit einem leicht angefeuchteten, weichen und fusselfreien Tuch. Benutzen Sie keine Reinigungsmittel, da sie die Oberfläche des Gehäuses angreifen können.



Schützen Sie den CD-Recorder, die Batterien und CDs vor Feuchtigkeit, Regen, Sand und übermäßiger Wärme (von Heizkörpern oder direkter Sonneneinstrahlung).

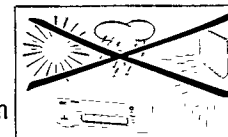

Wenn der CD-Recorder CDs nicht korrekt liest, sollten Sie eine handelsübliche Reinigungs-CD zur Reinigung der Laseroptik benutzen, bevor Sie den CD-Recorder zur Reparatur geben. Andere Reinigungsmethoden könnten die Linse beschädigen. Halten Sie die Schublade geschlossen, um die Linse vor Staub zu schützen.

Die Linsen können beschlagen, wenn der CD-Recorder unmittelbar von einer kalten in eine warme Umgebung gebracht wird. Die Wiedergabe einer CD ist in diesem Fall kurzfristig nicht möglich. Lassen Sie den CD-Recorder in der warmen Umgebung stehen, bis die Feuchtigkeit verdampft.

Zubehör

- 2 analoge Audiokabel (mit roten und weißen Steckern)
- 1 Digital-Koaxialkabel (mit schwarzen Steckern)
- Netzkabel
- 2 Batterien
- Fernbedienung
- Garantieschein
- Faseroptikkabel (nur für CDR538)

BEDIENUNGSELEMENTE UND ANSCHLÜSSE

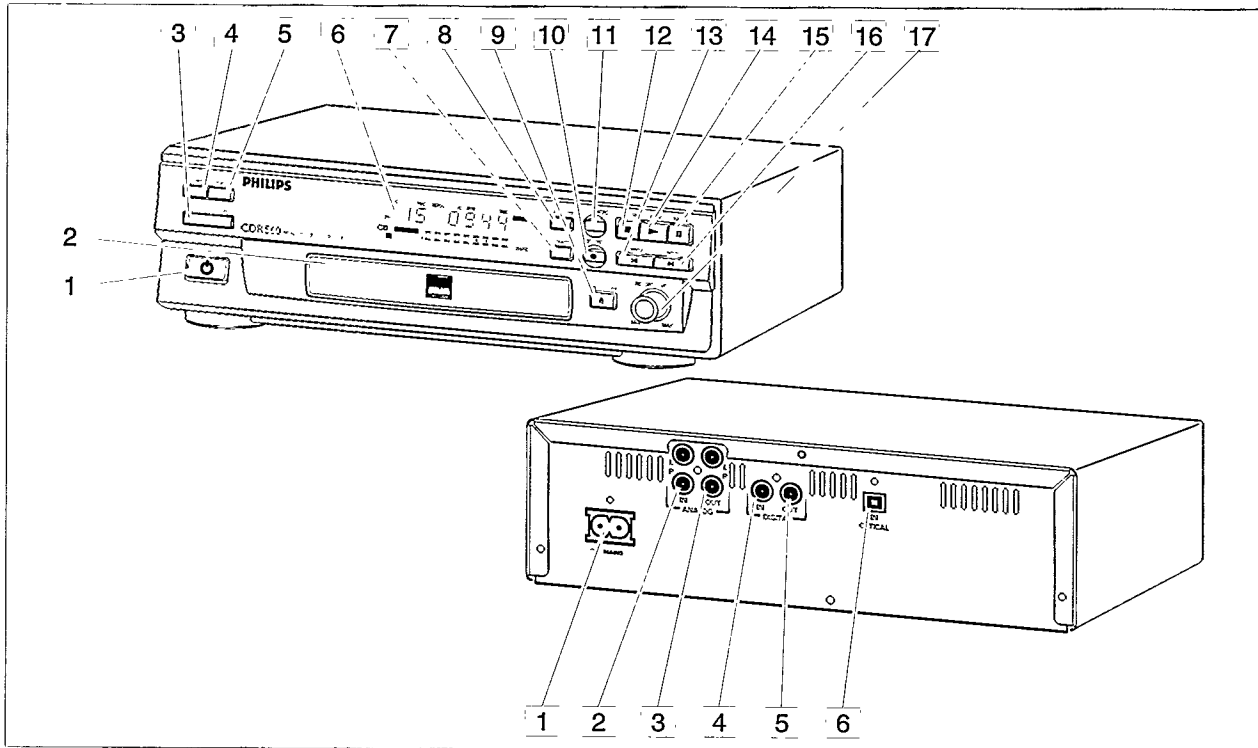

Deutsch

Bedienungselemente auf der Vorderseite

- 1 **ON/OFF** Netzschalter zum Ein- und Ausschalten des CD-Recorders
- 2 **CD-Schublade**
- 3 **AUTO/MANUAL** .. zum Wählen der Titelnummernvergabe-Funktion
- 4 **SOURCE** zum Wählen des digitalen oder analogen Eingangs
- 5 **DISPLAY** zum Wählen der anzuzeigenden Informationen
- 6 **DISPLAY** (Informationsanzeige)
- 7 **ERASE** Löschen der Aufnahme
- 8 **FINALIZE** Finalisieren der Aufnahme
- 9 **OPEN/CLOSE** zum Öffnen/Schließen der CD-Schublade
- 10 **RECORD** Aufnahme
- 11 **CD-SYNC** synchronisierte Aufnahme (automatischer Start bei der Aufnahme)
- 12 **STOP ■** zum Stoppen der Aufnahme oder Wiedergabe
- 13 **◀◀** voriger Titel / Suchlauf rückwärts
- 14 **PLAY ▶** zum Starten der Wiedergabe oder Aufnahme
- 15 **PAUSE II** zum Unterbrechen der Wiedergabe
- 16 **▶▶** nächster Titel / Suchlauf vorwärts
- 17 **REC LEVEL** zum Einstellen des Aufnahmepegels (analog)

Anschlüsse auf der Rückseite

- 1 Netzeingangsbuchse
- 2 **ANALOG IN** zum Anschluß an den Line-Ausgang eines Verstärkers (links und rechts)
- 3 **ANALOG OUT** zum Anschluß an den Line-Eingang eines Verstärkers (links und rechts)
- 4 **DIGITAL IN** zum Anschluß an den koaxialen Digitalausgang eines CD-Spielers
- 5 **DIGITAL OUT** zum Anschluß an den koaxialen Digitaleingang eines Verstärkers oder
- 6 **OPTICAL IN** zum Anschluß an den optischen Digitalausgang eines CD-Spielers

Anzeigen auf dem Display

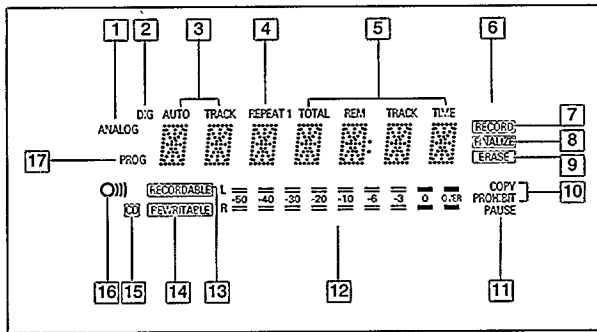

- 1 **ANALOG** Analogeingang gewählt
- 2 **DIG** leuchtet, wenn der digitale Eingang gewählt wird und blinkt, wenn der digitale Eingang versehentlich gewählt wurde.
- 3 **AUTO TRACK**.... automatische Titelnummervergabe
- 4 **REPEAT (1)**..... Wiederholungsfunktion während der Wiedergabe aktiviert
- 5 Titelnummer und Spieldauer
- 6 **CD-SYNC**..... Synchronaufnahme aktiviert
- 7 **RECORD**..... leuchtet während der Aufnahme und blinkt im Bereitschaftszustand
- 8 **FINALIZE**..... leuchtet während des Finalisiervorgangs und blinkt im Bereitschaftszustand
- 9 **ERASE**..... leuchtet während des Löschvorgangs und blinkt im Bereitschaftszustand
- 10 **COPY PROHIBIT**.. leuchtet, wenn versucht wird, eine geschützte Digitalaufnahme zu überspielen
- 11 **PAUSE**..... Pausenfunktion eingeschaltet
- 12 Aufnahme-/Wiedergabepegelanzeige (analog)
- 13 **RECORDABLE**.... CD-R eingelegt
- 14 **REWRITABLE**.... CD-RW eingelegt
- 15 **CD**..... CD eingelegt (eine vorbespielte CD oder eine finalisierte CD-R oder CD-RW)
- 16 Fernbedienung aktiv
- 17 **PROG**..... Programmwiedergabe

Meldungen auf dem Display

Die unten aufgeführten und beschriebenen Meldungen können zur Benutzerführung im Display erscheinen.

- READING**CD-Daten werden gelesen
- OPC**während des OPC-Kalibriervorgangs
- OPEN**beim Öffnen der CD-Schublade
- CLOSE**beim Schließen der CD-Schublade
- NO DISC**keine CD eingelegt oder CD nicht lesbar
- UPDATE**CD-Inhaltsverzeichnis wird aktualisiert
- ERROR**Schreibfehler während der Aufnahme
- RECOVER** ..während des Datenrettungsvorgangs
- WAIT**Stoppen der Aufnahme (4 Sekunden) wird eingeleitet
- SYNC**in Bereitschaftsbetrieb vor der Synchronaufnahme
- TRACK**in Bereitschaftsbetrieb vor dem Löschen eines Titels
- DISC**in Bereitschaftsbetrieb vor dem Löschen einer CD-RW
- SERVICE** ..Selbsttest hat gerätfehles ergeben
- OPCFAIL**Kalibrierung bezüglich der eingelegten CD-R/CD-RW fehlerhaft
- FULL**Programmspeicher voll
- CD FULL**keine weiteren Aufnahmen möglich
- EMPTY**keine Aufnahmen auf der CD, Finalisierung nicht möglich.
- NO AUDIO** (blinkt) keine für Audio-Aufnahmen geeignete CD-R/CD-RW eingelegt CD wird finalisiert.
- FINAL**Kalibrierung der Lasereinheit 96mal durchgeführt, CD wird finalisiert.
- COAXIAL** ..koaxialer Digitaleingang gewählt
- OPTICAL** ..optischer Digitaleingang gewählt
- ANALOG**Analogeingang gewählt
- SHUFFLE** ..während der Zufallswiedergabe
- RC-DISC** ..Daten auf dieser CD wurden gerettet. Finalisierung nicht möglich.
- TOC**blinkt in Bereitschaftsbetrieb vor dem Aufheben der Finalisierung, leuchtet während der Aufhebung der Finalisierung.
- INPUT**beim Wählen des Eingangssignals (CD-SYNC)

Anschlüsse allgemein

Für Aufnahmen ist der CD-Recorder mit den folgenden Eingängen ausgestattet:

- optischer Digitaleingang
- koaxialer Digitaleingang
- Analogeingang

Für die Wiedergabe ist der CD-Recorder mit folgenden Ausgängen ausgestattet:

- koaxialer Digitalausgang
- Analogausgang

Welche Verbindungen hergestellt werden können, hängt von den Möglichkeiten der übrigen Audiogeräte ab. Schlagen Sie zuerst in den Bedienungsanleitungen der übrigen Audiogeräte nach.

Aufnahmen von einer digitalen Quelle (CD-Spieler) über die optischen oder koaxialen Digitalanschlüsse bieten die besten Ergebnisse hinsichtlich Klangqualität und Benutzerfreundlichkeit (z.B. automatische Titelumnummernvergabe), da der optische Digitalanschluß weniger empfindlich für externe Störsignale ist. Wenn Ihre Geräte nicht mit Digitalanschlüssen ausgestattet sind, garantiert der hochwertige Analog-Digital-Wandler des CD-Recorders eine ausgezeichnete Aufnahmequalität, wenn Aufnahmen über den Analogeingang angefertigt werden.

Die Wiedergabe über den koaxialen Digitalausgang des CD-Recorders bietet die beste Klangqualität. Wenn Ihre Geräte nicht mit Digitalanschlüssen ausgestattet sind, garantiert der hochwertige Digital/Analog-Wandler des CD-Recorders eine ausgezeichnete Audiowiedergabe, wenn Aufnahmen über den Analogausgang wiedergegeben werden.

Wir empfehlen, sowohl digitale als auch analoge Verbindungen herzustellen. Auf diese Weise können Sie jederzeit analoge Aufnahmen anfertigen, wenn digitale Aufnahmen nicht möglich sind.

Nachfolgend werden die üblichen Verbindungsmöglichkeiten des CD-Recorders beschrieben. Wenn Sie Schwierigkeiten beim Herstellen der Verbindungen haben, können Sie sich jederzeit an den örtlichen Kundendienst von Philips wenden.

Analoge Verbindungen

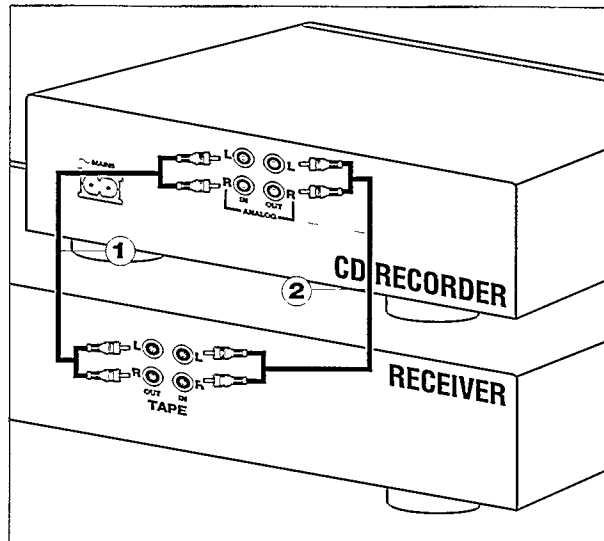

Benutzen Sie die mitgelieferten Kabel. Schließen Sie die roten Stecker an die mit R gekennzeichneten Buchsen und die weißen Stecker an die mit L gekennzeichneten Buchsen an.

- 1 Schließen Sie für Aufnahmen das Kabel ① an die Buchsen ANALOG IN am CD-Recorder und an die Buchsen LINE- oder TAPE OUT eines Verstärkers an. (FW538)

Hinweis: Für direkte Überspielungen von einem CD-Spieler sollte der Analogeingang des CD-Recorders mit dem Analogausgang des CD-Spielers verbunden werden.

- 2 Schließen Sie zur Wiedergabe das Kabel ② an die Buchsen ANALOG OUT am CD-Recorder und an die Buchsen TAPE IN, CD-R, CD oder AUX eines Verstärkers an. (FW538)

Hinweis: Benutzen Sie niemals den PHONO-Eingang.

Für das Modell FW538:

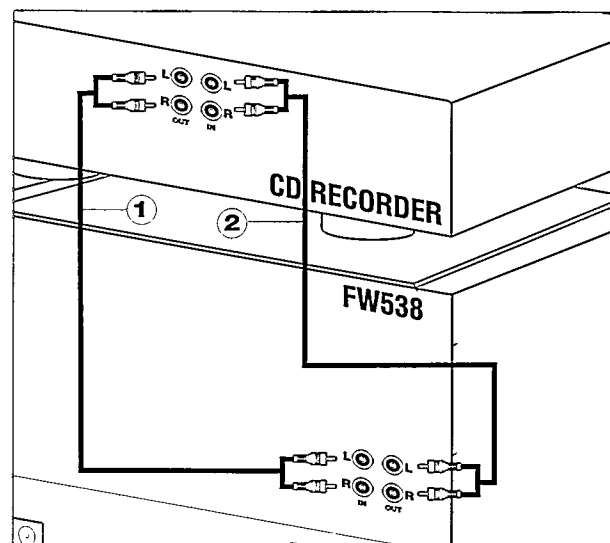

INSTALLATION

Koaxialer Digitalanschluß

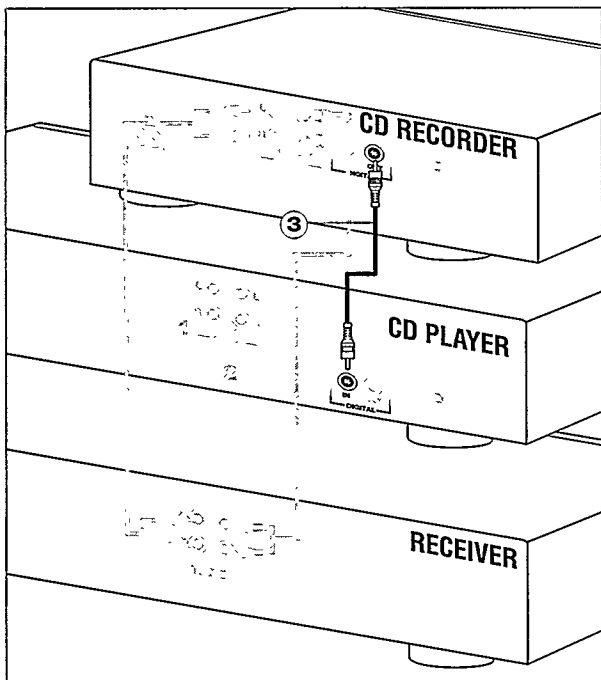

Benutzen Sie das mitgelieferte Kabel mit den schwarzen Steckern.

- 1 Für Aufnahmen das Kabel ③ an die Buchse DIGITAL IN am CD-Recorder und die Buchse DIGITAL OUT eines CD-Spielers anschließen.

Hinweis: Der CD-Recorder ist mit einem koaxialen Digitalausgang ausgestattet. Dieser Ausgang kann zur digitalen Wiedergabe benutzt werden.

Optische Digitalanschlüsse

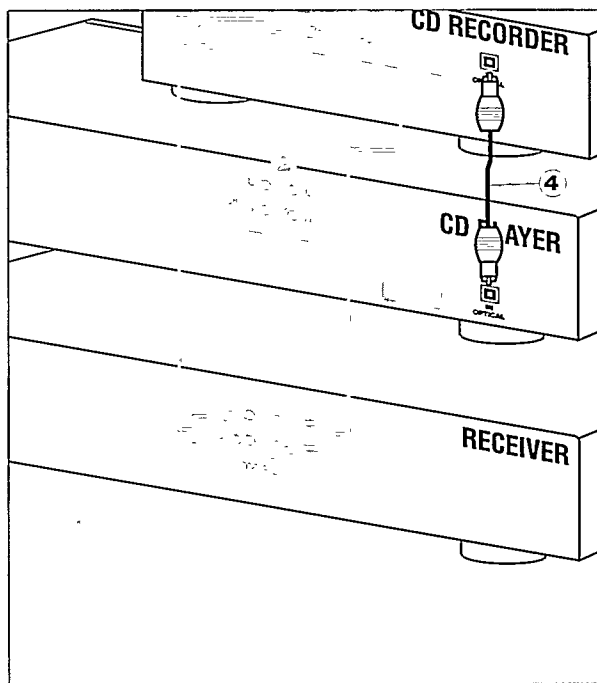

- 1 Entfernen Sie die Schutzkappen von den optischen Digitalanschlüssen (es empfiehlt sich, die Schutzkappen aufzuheben).

- 2 Für Aufnahmen eines der Glasfaserkabel ④ an den optischen Digitaleingang des CD-Recorders und den optischen Digitalausgang eines CD-Recorders anschließen. (FW538)

Hinweis: Zur Wiedergabe sollte der koaxiale Digitalausgang oder der Analogausgang mit dem entsprechenden Eingang eines Verstärkers verbunden werden.

Für das Modell FW538:

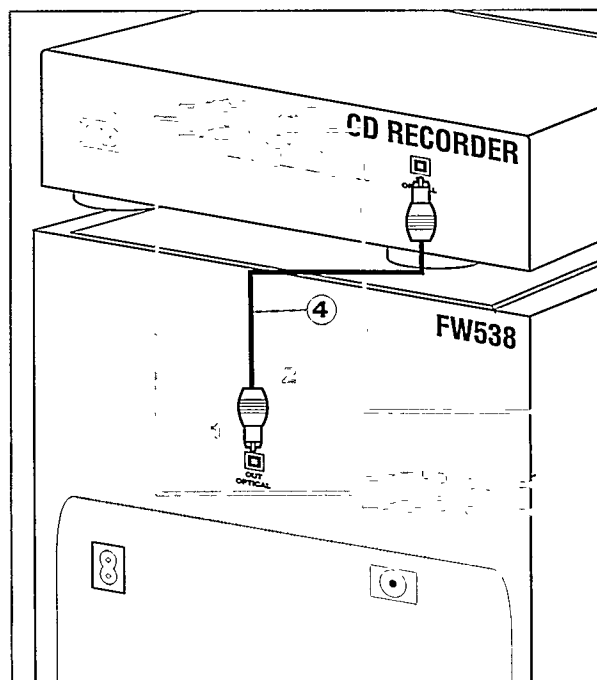

Netzanschluß

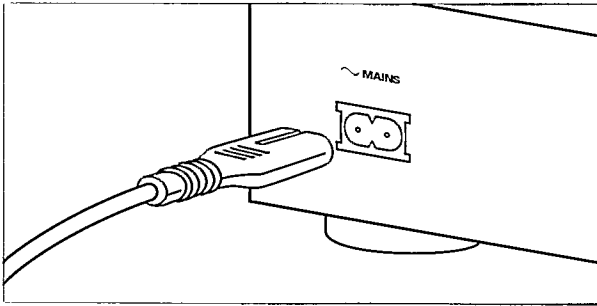

- 1 Das mitgelieferte Netzkabel an die Netzeingangsbuchse MAINS am CD-Recorder anschließen. Anschließend den Netzstecker in eine Steckdose stecken.
- 2 Zum Einschalten des CD-Recorders die Taste ON/OFF drücken.

Hinweis:

- Den CD-Recorder paßt sich automatisch an die örtliche Netzspannung an.
- Wenn den CD-Recorder ausgeschaltet ist (OFF), verbraucht es dennoch etwas Strom. Wenn Sie den CD-Recorder ganz vom Netz trennen möchten, müssen Sie den Stecker aus der Steckdose ziehen.

Empfehlungen zur Inbetriebnahme

- Den CD-Recorder auf einer stabilen, erschütterungsfreien Unterlage aufstellen.
- Den CD-Recorder nicht neben einer Wärmequelle oder dort aufstellen, wo das Gerät direkter Sonneneinstrahlung ausgesetzt ist.
- Den CD-Recorder nicht in einer extrem feuchten Umgebung aufstellen.
- Wenn der CD-Recorder in einen Schrank gestellt wird, ist darauf zu achten, daß auf allen Seiten ein Freiraum von 2,5 cm bleibt, damit die Luft ungehindert zirkulieren kann und das Gerät ausreichend belüftet wird.

Einlegen der Batterien in die Fernbedienung

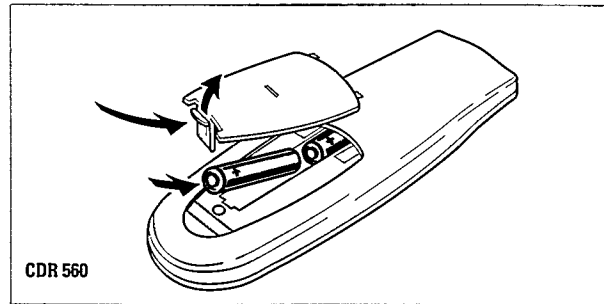

Hinweis: Für CDR538 siehe Fernbedienung FW 538.

- 1 Den Deckel des Batteriefachs öffnen.
- 2 Zwei Batterien (AAA, R03 oder UM-4; wie mitgeliefert) einlegen.
- 3 Den Deckel wieder schließen.

Hinweis: Es empfiehlt sich, zwei identische Batterien zu benutzen und nicht alte und neue Batterien gleichzeitig zu verwenden.

Batterien enthalten Chemikalien - sie sollten daher umweltgerecht entsorgt werden.

FERNBEDIENUNG UND EINLEGEN VON CDs

Deutsch

Fernbedienungsfunktionen

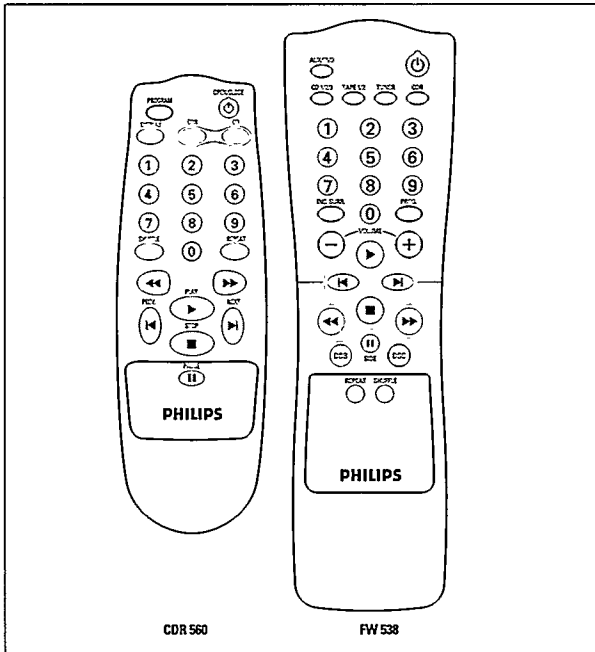

- PROGRAM**zur Programmierung von Titelnummern
- DISPLAY**zum Wählen der Display- Anzeigemodi
- Zifferntasten 0 - 9**.....zum Wählen eines Titels durch Eingabe der Titelnummer
- SHUFFLE**.....zum Aktivieren der Zufallswiedergabe oder eines Programms
- ◀◀**.....Suchlauf rückwärts
- PREVIOUS** ◀.....zum Wählen des Anfangs eines vorhergehenden Titels
- STOP** ■.....Zum Stoppen der Wiedergabe und zum Löschen eines Programms
- PAUSE** ||.....zum Unterbrechen der Wiedergabe
- NEXT** ▶.....zum Wählen des Anfangs des nächsten Titels
- PLAY** ▶.....zum Starten der Wiedergabe
- ▶▶**.....Suchlauf vorwärts
- REPEAT**.....Wiederholen der Wiedergabe
- CD**nur CDR 765
- CD-R**.....nur CDR 765
- OPEN/CLOSE**.....zum Öffnen oder Schließen der CD-Schublade

Wenn Sie eine Taste auf der Fernbedienung drücken, leuchtet die Anzeige im Display auf.

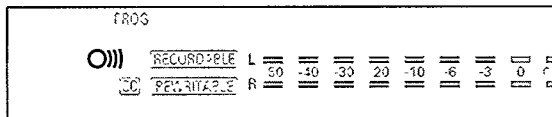

Hinweis: Wenn nichts anderes angegeben ist, befinden sich alle Bedienelemente auch an der Vorderseite des Gerätes. Die entsprechenden Tasten auf der Fernbedienung können ebenfalls für diese Funktionen benutzt werden.

Einlegen von CDs

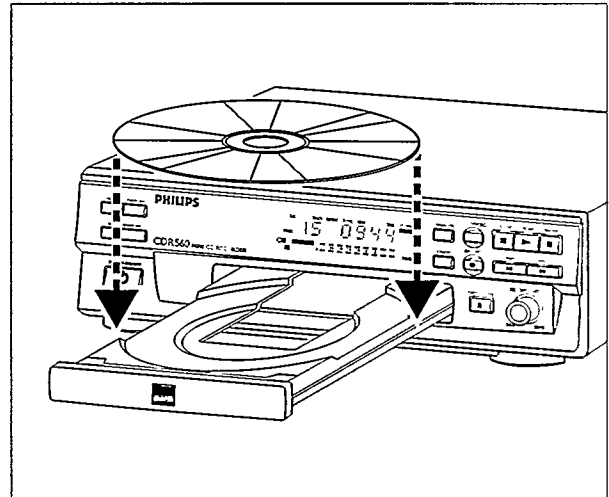

- 1 Zum Öffnen der Schublade die Taste OPEN/CLOSE (9) drücken.
- 2 Eine CD, CD-R oder CD-RW mit der bedruckten Seite nach oben in die entsprechende Aussparung in der Schublade einlegen.

WICHTIG:

Bei Aufnahmen ist es wichtig, daß der CD-Rohling vollkommen frei von Staub oder Kratzern ist (siehe Pflege der CDs, S. 54).

- 3 Zum Schließen der CD-Schublade leicht gegen die Vorderseite der Schublade drücken oder die Taste OPEN/CLOSE drücken (siehe außerdem den Abschnitt Wiedergabe einer CD).

→ Auf dem Display wird der Typ der eingelegten CD angezeigt.

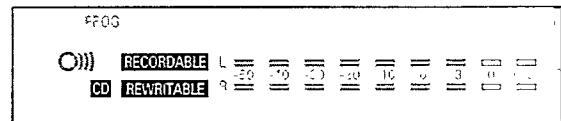

- Bei einer finalisierten CD-R leuchtet die Anzeige **CD** im Display auf.
- Bei einer finalisierten CD-RW leuchtet nach wie vor die Anzeige **CD REWRITABLE** im Display.

Wenn Sie eine leere oder teilweise bespielte CD-R oder CD-RW einlegen, wird das Gerät sie für optimale Aufnahmequalität kalibrieren.

Während dieses Vorgangs leuchtet zunächst die Anzeige **FFOG** auf und anschließend wird die Anzahl der Audio-Titel auf dem Display angezeigt. Der Kalibriervorgang kann bis zu 25 Sekunden dauern.

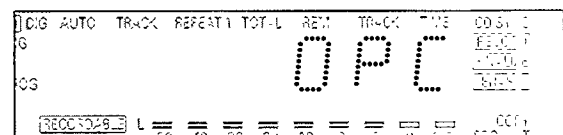

Hinweis: Das Gerät akzeptiert nur Audio-CDs. Wenn eine andere CD eingelegt wird, leuchtet die Anzeige NO AUDIO auf.

Anmerkungen zur Aufnahme

Sie werden bald feststellen, wie einfach es ist, eigene CDs herzustellen.

Dennoch empfiehlt es sich, beim ersten Versuch eine CD-RW zu benutzen. Nachstehend werden drei Aufnahmemethoden beschrieben.

- Nicht synchronisierte Digitalaufnahmen
 - Synchronisierte Digitalaufnahmen
 - Analog
- Der Aufnahmevorgang ist bei CD-R und CD-RW identisch.
 - Bei einer bereits finalisierten CD-RW muß zuerst die Finalisierung rückgängig gemacht werden (S. 64).
 - Wenn die CD bereits Aufnahmen enthält, sucht der CD-Recorder automatisch nach dem Ende des letzten Titels, damit die Aufnahme an dieser Stelle fortgeführt werden kann.
 - Auf der CD muß mindestens 7 Sekunden Aufnahmezeit frei sein, da das Gerät sonst nicht auf Aufnahmebetrieb geschaltet werden kann.
 - Wenn auf dem Display die Kopierschutzwarnung **COPY PROHIBIT** erscheint, können keine digitalen Überspielungen des Quellenmaterials vorgenommen werden. Die Aufnahme startet nicht oder stoppt nach 4 Sekunden.
 - Das Kopierschutzsystem (**Serial Copy Management System SCMS**) gestattet Digitalaufnahmen nur unter bestimmten Bedingungen:
 - Dies bedeutet, daß keine digitalen Überspielungen von einer digitalen Kopie angefertigt werden können.
 - Analogaufnahmen sind jederzeit möglich!
 - Von einem Original kann eine unbegrenzte Anzahl von digitalen/analoge Überspielungen erstellt werden.
 - Auf einer CD können bis zu 99 Titel aufgenommen werden. Die zulässige Mindestlänge eines Titels beträgt 4 Sekunden.
 - Digitalüberspielungen von CDs (oder anderen Quellen mit einer Abtastrate des Ausgangssignals von 44,1 kHz +/- 100 ppm) sind über den Digitaleingang möglich.

Wichtig:

Wenn Sie die bespielte CD-R/CD-RW auf einem herkömmlichen CD-Spieler wiedergeben möchten, muß sie zuerst finalisiert werden. Nähere Informationen hierzu sind dem Abschnitt „Finalisierung von CD-R und CD-RW“ (S. 64) zu entnehmen. Finalisierte CD-RWs können nur auf CD-RW-kompatiblen CD-Spielern wiedergegeben werden.

Nicht synchronisierte Digitalaufnahmen

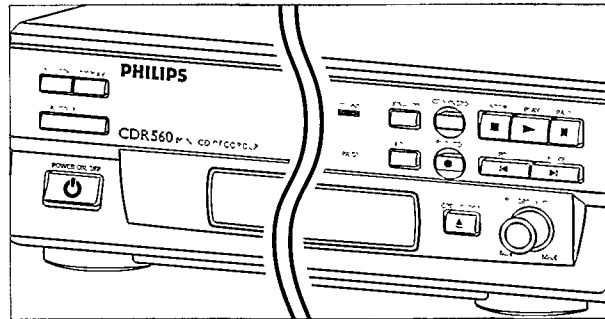

Vorbereiten einer Digitalaufnahme

- 1 Überprüfen Sie, ob die CD absolut frei von Kratzern und Staubpartikeln ist.
- 2 Drücken Sie mehrmals die Taste Source, bis (je nach dem, welcher Digitalanschluß benutzt wird):

→ die Anzeige **DIG COAXIAL** oder **DIG OPTICAL** im Display aufleuchtet.

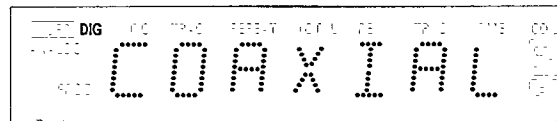

- 3 Drücken Sie die Taste AUTO/MANUAL, um zwischen automatischer und manueller Titelnummernvergabe zu wählen.
 - Wenn AUTO gewählt wird (empfohlen), erscheint die Angabe **AUTO TRACK** im Display

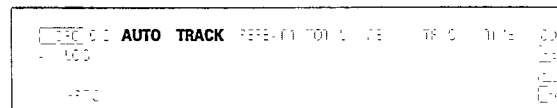

- **AUTO:** Die Titelnummern werden automatisch aus dem digitalen Quellenmaterial übernommen.
- **MANUAL:** Titelnummern können von Hand erhöht werden, indem die Taste ►► gedrückt wird. (Die Mindestlänge eines Titels beträgt 4 Sekunden.). (Dies ist in der Betriebsart AUTO ebenfalls möglich.)
- Titelnummern können nach Beendigung der Aufnahme nicht mehr geändert werden.

Hinweis: Die automatische Titelnummernvergabe funktioniert nur bei HiFi-Quellengeräten für Heimanwendungen mit einem digitalen Ausgangssignal nach dem IEC 958 Audio-Standard (HiFi-Geräte für Heimanwendungen).

AUFNAHME

Starten der Digitalaufnahme

1 Drücken Sie die Taste RECORD, um das Gerät auf Bereitschaftsbetrieb zu schalten.

→ Die Anzeige RECORD blinkt.

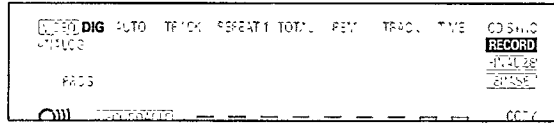

- Wenn die Anzeige **DIG** ebenfalls blinkt, ist die digitale Verbindung fehlerhaft.
 - Zum Einfügen einer Pause von 3 Sekunden vor dem Anfang eines Titels die Taste PAUSE drücken.
- 2 Zum Starten der Aufnahme die Taste PLAY drücken und gleichzeitig die Wiedergabe des Quellengerätes starten (ausgehend vom Bereitschaftsbetrieb).
- Die Anzeige **RECORD** leuchtet stetig. Die Titelnummer und die laufende Aufnahmezeit erscheinen auf dem Display.
- Zum Kontrollieren der (verbleibenden) Aufnahmezeit die Taste DISPLAY drücken (dies ist auch während der Aufnahme möglich).
- 3 Zum Beenden der Aufnahme die Taste STOP am CD-Recorder drücken.
- Die Anzeige **RECORD** erlischt.
- Zum Unterbrechen der Aufnahme die Taste PAUSE drücken.
→ Die Anzeige **RECORD** beginnt zu blinken. Fahren Sie mit Schritt 2 fort.

Nach Beendigung der Aufnahme erscheint einige Sekunden die Meldung **UPDATE** auf dem Display.

Hinweis: Wenn die Funktion "AUTO TRACK" eingeschaltet ist, stoppt der Recorder automatisch. Überspielungen von DAT oder DCC werden nach einer Signelpause von 20 Sekunden gestoppt. Wenn die Funktion "AUTO TRACK" ausgeschaltet ist, stoppt der Recorder nicht automatisch.

Synchronisierte Digitalaufnahme - CD-SYNC

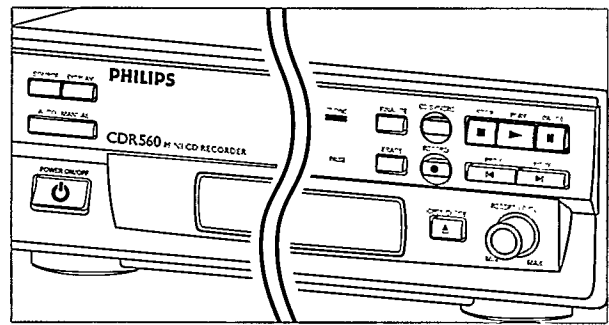

Vorbereitung einer synchronisierten Digitalaufnahme

Die Funktion CD-SYNC ermöglicht es Ihnen, schnell und einfach eine CD digital zu überspielen. Titelnummern werden automatisch aus dem digitalen Quellenmaterial übernommen. Titelnummern können nicht von Hand eingefügt werden.

- 1 Überprüfen Sie, ob die CD absolut frei von Kratzern und Staubpartikeln ist.
- 2 Drücken Sie mehrmals die Taste SOURCE, bis (je nach dem, welcher Digitalanschluß benutzt wird):
 - die Anzeige **DIG COAXIAL** oder **DIG OPTICAL** im Display aufleuchtet.

Starten der synchronisierten Digitalaufnahme

- 1 Drücken Sie die Taste CD-SYNC. Das Gerät läuft nicht.
 - Im Display leuchten die Anzeigen **CD-SYNC** & **SYNC** auf.

Nach einigen Sekunden beginnt die Anzeige **RECORD** zu blinken.

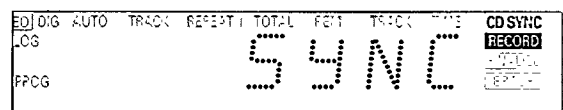

- Wenn die Anzeige **DIG** ebenfalls blinkt, ist die digitale Verbindung fehlerhaft.
- 2 Zum Starten der Aufnahme die Taste PLAY am digitalen Quellengerät drücken.
- Die Anzeige **RECORD** leuchtet stetig. Die Titelnummer und die abgelaufene Aufnahmedauer erscheinen im Display.
- Wenn Sie jedoch die Wiedergabe am Quellengerät mitten in einem Titel starten, startet die CD-SYNC-Aufnahme erst am Anfang des nächsten Titels.
- Zum Kontrollieren der (verbleibenden) Aufnahmedauer die Taste DISPLAY drücken (dies ist auch während der Aufnahme möglich).
- 3 Zum Beenden der Aufnahme die Taste STOP am CD-Recorder drücken.

→ Die Anzeige **RECORD** und **CD-SYNC** erlischt.

- Zum Unterbrechen der Aufnahme die Taste **PAUSE** drücken.
- Die Anzeige **RECORD** beginnt zu blinken. Zum Fortsetzen der Wiedergabe Taste **PLAY** am CD-Recorder drücken.

Nach Beendigung der Aufnahme erscheint einige Sekunden lang die Meldung **LIFEHTE** auf dem Display.

Hinweis:

- *Der CD-Recorder startet erst, wenn er ein digitales Signal erkennt. Obwohl die Reaktionszeit weniger als 200 Millisekunden beträgt, kann es vorkommen, daß der Anfang eines Musiktitels nicht vollständig aufgenommen wird. In einem solchen Fall empfiehlt es sich, die Aufnahme von Hand zu starten (siehe den Abschnitt Nicht synchronisierte Digitalaufnahme).*
- *Überspielungen von DAT oder DCC werden erst nach einer Signelpause von 20 Sekunden gestoppt.*

Analogaufnahme

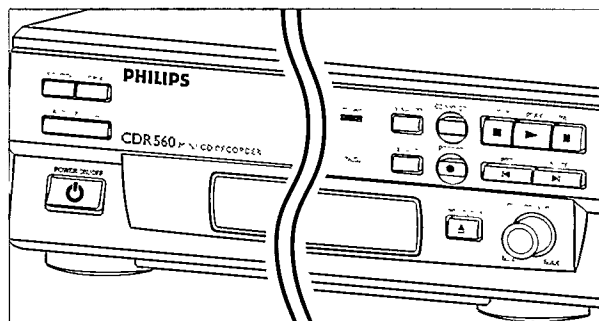

Sie sollten nur Analogaufnahmen anfertigen, wenn Digitalaufnahmen nicht möglich sind.

Vorbereitung der Analogaufnahme

- 1 Überprüfen Sie, ob die CD absolut frei von Kratzern und Staubpartikeln ist.
- 2 Drücken Sie mehrmals die Taste **Source**, bis:
 - die Anzeige **ANALOG** auf dem Display erscheint.

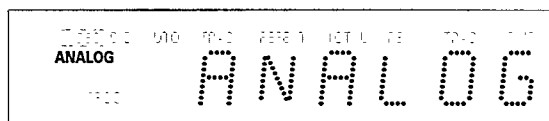

- 3 Die Taste **AUTO/MANUAL** drücken, um zwischen manueller und automatischer Titelnummernvergabe umzuschalten.
 - Wenn **AUTO** gewählt wird (empfohlen), erscheint die Angabe **AUTO TRACK** im Display
- **AUTO:** Die Titelnummer wird, wenn im Quellmaterial ein Leerpasseage von > 3 Sekunden erkannt wird, automatisch erhöht.
- **MANUAL:** Die Titelnummern können durch Drücken der Taste **▶▶** von Hand erhöht werden. (Die Mindestlänge eines Titels beträgt 4 Sekunden.) (Dies ist auch im **AUTO**-Betrieb möglich.)
- Die Titelnummern können nach der Aufnahme nicht mehr geändert werden.

 - 4 Bei gestopptem Recorder die Taste **RECORD** drücken, um das Gerät auf Aufnahmebereitschaft zu schalten.
 - die Anzeige **RECORD** blinkt

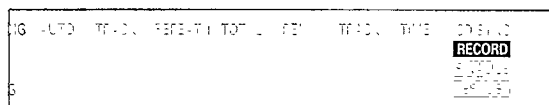

- 5 Zuerst das Quellenmaterial abspielen, um den optimalen Aussteuerungspegel am CD-Recorder einzustellen.
- 6 Den Einsteller **REC LEVEL** so drehen, daß alle blauen Segmente des Aufnahme/Wiedergabepegel-Balkens aufleuchten, die roten Segmente während der lautesten Passagen jedoch nicht kontinuierlich leuchten.
- 7 Die Wiedergabe des Quellenmaterials stoppen.

AUFNAHME

Starten der Analogaufnahme

- Zum Aufnehmen einer Leerpassage von 3 Sekunden zu Beginn eines Titels die Taste PAUSE drücken.
- 1 Zum Starten der Aufnahme Taste PLAY am CD-Recorder drücken und unmittelbar danach das Quellengerät starten
→ die Anzeige **RECORD** leuchtet stetig. Die Titelnummer und die abgelaufene Aufnahmedauer werden auf dem Display angezeigt.
- Zum Kontrollieren der (verbleibenden) Aufnahmedauer die Taste Display drücken (dies ist auch während der Aufnahme möglich).
- 2 Zum Stoppen der Aufnahme die Taste STOP am CD-Recorder drücken.
→ die Anzeige **RECORD** erlischt.
- Zum Unterbrechen der Aufnahme die Taste PAUSE drücken.
→ die Anzeige **RECORD** beginnt zu blinken. Fahren Sie mit Schritt 1 fort.

Nach der Aufnahme erscheint einige Sekunden lang die Angabe **UPDATE** auf dem Display.

Hinweis: Wenn die Funktion "AUTO TRACK" eingeschaltet ist, stoppt der Recorder automatisch nach einer Signalpase von 20 Sekunden. Wenn die Funktion "AUTO TRACK" ausgeschaltet ist, stoppt der Recorder nicht automatisch.

Finalisieren von CD-R & CD-RW

Das Finalisieren ist eine einfache Prozedur, die erforderlich ist, um die Platten auf einem normalen (nicht für die Aufnahme geeigneten) CD-Spieler abzuspielen.

Hinweis: Das Finalisieren verhindert jegliche weitere Aufnahmen auf einer CD-R. Eine finalisierte CD-RW kann erst weiter bespielt oder gelöscht werden, wenn die Finalisierung zuvor rückgängig gemacht wurde.

- 1 Überprüfen Sie, ob die CD absolut frei von Kratzern und Staubpartikeln ist.
- 2 Bei gestopptem Recorder die Taste FINALIZE drücken und anschließend innerhalb von 3 Sekunden die Taste RECORD drücken.

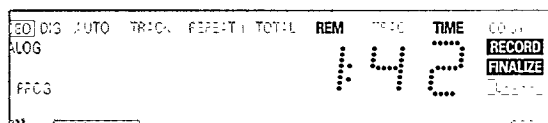

- Auf dem Display erscheint die ungefähre Finalisierungsdauer. Die Anzeigen Record & finalize leuchten auf. Auf dem Display wird die Finalisierungszeit heruntergezählt. Nach Beendigung werden die Gesamtzahl der Titel und die gesamte Aufnahmedauer auf dem Display angezeigt. Finalisierte CD-R **CD RECORDABLE** werden auf dem Display als **CD-angezeigt**. Für CD-RW verändert sich die Display-Angabe nicht.

Das Finalisieren dauert mindestens 2 Minuten.

Hinweis: Während der Finalisierung akzeptiert der CD-Recorder keine Bedienungsbefehle.

Aufheben der Finalisierung von CD-RW-Platten

Nur für CD-RW-Platten.

Wenn weitere Aufnahmen auf einer finalisierten Platte angefertigt werden sollen (oder Titel von einer solchen Platte gelöscht werden sollen), muß die Finalisierung der Platte zuerst rückgängig gemacht werden. Das Inhaltsverzeichnis (TOC) wird entfernt.

Zum Aufheben der Finalisierung:

- 1 Die Taste ERASE zweimal drücken.
→ Auf dem Display blinken die Anzeigen **TOC** und **ERASE**.

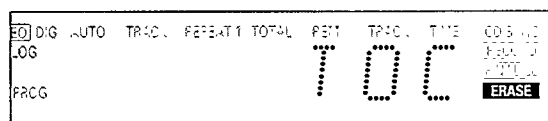

- 2 Innerhalb von 3 Sekunden die Taste RECORD drücken.
→ die Anzeigen **TOC** und **ERASE** leuchten während des Löschvorgangs kontinuierlich.

Hinweis: Der Vorgang dauert ungefähr 1 Minute.

Löschen von CD-RW-Platten

Nur CD-RW-Platten.

Sie können folgendes löschen:

- Titel für Titel vom Ende der Platte an.
- die gesamte Platte.

Zum Löschen des letzten Stücks:

- 1 Überprüfen, daß die Platte nicht finalisiert ist (beim Starten wird *OFF* auf dem Display angezeigt). Falls die Platte finalisiert ist, muß die Finalisierung zuerst aufgehoben werden (Seite 64)
- 2 Die Taste ERASE drücken.
→ Auf dem Display blinken die Anzeigen *TRACK* und *ERASE*.

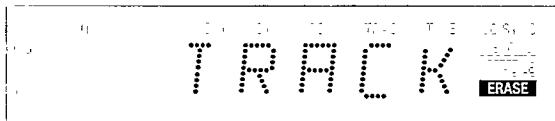

- 3 Innerhalb von 3 Sekunden die Taste RECORD drücken
→ die Anzeigen *TRACK* und *ERASE* leuchten während des Löschvorgangs kontinuierlich.

Zum Löschen der gesamten Platte:

- 1 Die Taste ERASE einmal drücken (bei einer finalisierten CD-RW) oder zweimal drücken (bei einer nicht-finalisierten CD-RW).
→ Auf dem Display blinken die Anzeigen *DISC* und *ERASE*.

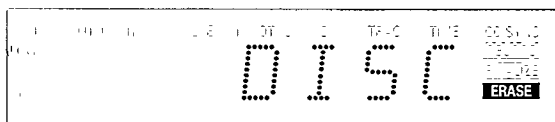

- 2 Innerhalb von 3 Sekunden die Taste RECORD drücken.
→ die Anzeigen *DISC* und *ERASE* leuchten während des Löschvorgangs kontinuierlich.

Das Löschen einer kompletten Platte kann bis zu 1,5 Minuten dauern.

Wiedergabe einer CD

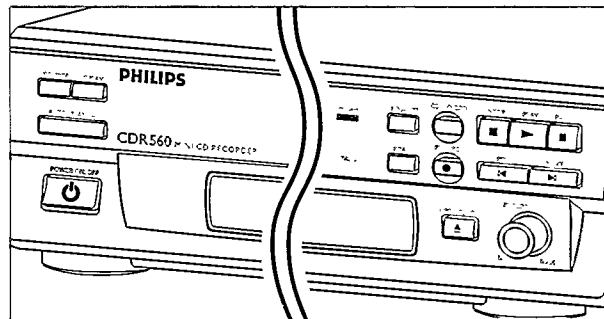

- 1 Die Taste PLAY drücken, um die Wiedergabe der CD zu starten.
→ Die Titelnnummer und die Titeldauer werden auf dem Display zusammen mit dem Aufnahme / Wiedergabepegel-Balken angezeigt.
- 2 Die Taste Display einmal, zweimal oder dreimal drücken, um folgendes zu sehen:
→ Verbleibende Titeldauer; gesamte verbleibende Dauer; Titeldauer bei ausgeschaltetem Aufnahme / Wiedergabepegel-Balken.
- 3 Zum vorübergehenden Unterbrechen der Wiedergabe die Taste PAUSE drücken.
→ die Anzeige *PAUSE* leuchtet auf dem Display
- 4 Zum Fortsetzen der Wiedergabe die Taste PAUSE erneut drücken oder die Taste PLAY drücken.
- 5 Zum Stoppen der Wiedergabe die Taste STOP drücken.
→ Die Anzahl der Titel und die Gesamtspieldauer werden auf dem Display angezeigt.

WIEDERGABE

Titelwahl oder Suchlauf

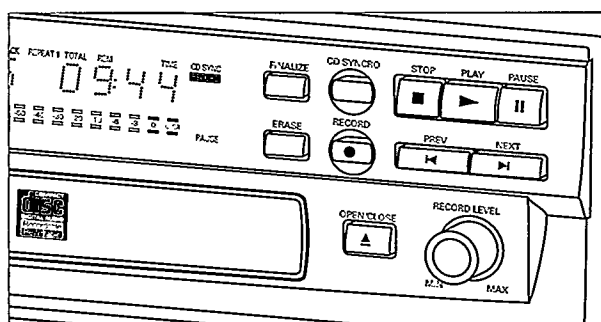

Auswählen eines Titels während der Wiedergabe

- 1 Die Taste ◀◀ oder ▶▶ einmal oder mehrfach kurz drücken.
→ Die Wiedergabe springt zum Anfang des aktuellen Stücks oder eines vorhergehenden bzw. eines nachfolgenden Stücks

oder

- Die gewünschte Titelnummer mit den Zifferntasten auf der Fernbedienung eingeben. Bei zweistelligen Titelnummern die Tasten in rascher Folge drücken.
→ Die Wiedergabe springt zum Anfang des gewählten Titels.

Auswählen eines Titels bei gestoppter CD-Wiedergabe

- 1 Die Taste ◀◀ oder ▶▶ einmal oder mehrfach drücken.

- 2 Die Taste PLAY drücken.

→ Die Wiedergabe beginnt mit dem gewählten Titel

oder

- Die gewünschte Titelnummer mit den Zifferntasten auf der Fernbedienung eingeben. Bei zweistelligen Titelnummern die Tasten in rascher Folge drücken.

Suchlauf während der CD-Wiedergabe

- 1 Die Taste ◀◀ oder ▶▶ (oder ◀◀ oder ▶▶ auf der Fernbedienung) gedrückt halten.

→ Der Spieler sucht zuerst mit zehnfacher Geschwindigkeit und leisem Ton in Vorwärts- oder Rückwärtsrichtung und schaltet dann auf schnelle Vorwärts- oder Rückwärtssuche ohne Ton.

- 2 Die Taste bei der gewünschten Passage loslassen.

→ Die Wiedergabe beginnt bei der gewünschten Passage.

Hinweis: Während der Zufallswiedergabe, der Wiedergabe-Wiederholung oder der Programmwiedergabe beschränkt sich der Suchlauf auf den gerade abgespielten Titel.

Zufallswiedergabe

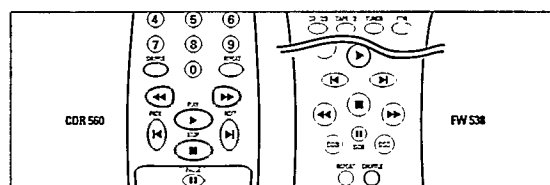

- 1 Vor oder während der CD-Wiedergabe die Taste SHUFFLE (oder PLAY) auf der Fernbedienung drücken, um die Zufallswiedergabe zu starten.

→ Die Titel auf der CD (oder in dem Programm, wenn ein Programm vorgegeben wurde) werden in zufälliger Reihenfolge wiedergegeben. Auf dem Display erscheint zwischen den Titeln die Angabe SHUFFLE.

- 2 Die Taste SHUFFLE erneut drücken, um zur normalen CD-Wiedergabe zurückzukehren.

Hinweis: Die Zufallswiedergabe wird auch aufgehoben, sobald die Schublade geöffnet wird.

Wiederholen einer CD, eines Titels oder eines Programms

- 1 Während der CD-Wiedergabe die Wiederholtaste REPEAT auf der Fernbedienung einmal oder mehrfach drücken.
 - Wenn die Anzeige REPEAT 1 auf dem Display erscheint, wird der aktuelle Titel wiederholt abgespielt. Wenn die Anzeige REPEAT auf dem Display erscheint, wird die Platte oder das Programm wiederholt wiedergegeben.
- 2 Um zur normalen Wiedergabe zurückzukehren, die Taste REPEAT einmal oder mehrfach drücken, bis:
 - die Meldung repeat vom Display verschwindet.

Hinweis:

- Sie können die Zufallswiedergabe in Kombination mit der wiederholten Wiedergabe einer CD oder eines Programms benutzen.
- Die Wiederholung wird auch aufgehoben, sobald die Schublade geöffnet wird.

Programmierung

Sie können bis zu 30 Titel in beliebiger Reihenfolge programmieren. Die Titel können auch mehrfach programmiert werden, wobei diese Titel allerdings ebenfalls mitzählen.

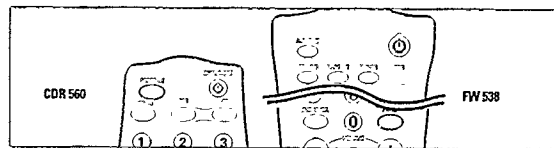

- 1 Die Taste PROGRAM auf der Fernbedienung drücken, um die Programmierung zu starten.
 - die Anzeige PROG blinkt auf dem Display.
- 2 Eine Titelnummer mit den Zifferntasten eingeben. Bei zweistelligen Nummern die Tasten in rascher Folge drücken.
 - Auf dem Display erscheint kurz die Titelnummer und anschließend werden die Gesamtzahl der programmierten Titel und die Gesamtdauer des Programms angezeigt.
- 3 Schritt 2 für alle zu programmierenden Titel wiederholen.
- 4 Die Taste STOP oder PROGRAM drücken, um die Programmierung zu beenden.
 - die Anzeige PROG leuchtet kontinuierlich.

Hinweis:

- Zum Kontrollieren des Programms die Taste ⏪ oder ⏩ vom Stopp-Betrieb aus drücken.
- Um weitere Titel zum Programm hinzuzufügen, die Schritte 1 bis 4 wiederholen.
- Wenn Sie versuchen, mehr als 30 Titel zu programmieren, erscheint die Angabe FULL auf dem Display.

- 5 Die Taste PLAY drücken, um die Programmwiedergabe zu starten.

Löschen eines Programms

- 1 Bei Bedarf die Taste STOP drücken, um die Programmwiedergabe zu stoppen.
- 2 Die Taste STOP erneut drücken, um das Programm zu löschen.
 - die Anzeige PROG verschwindet vom Display.

Hinweis: Das Programm wird auch gelöscht, sobald die Schublade geöffnet wird.

Fehlersuche

Wenn Sie eine Fehlfunktion bei Ihrem CD-Recorder vermuten, sollten Sie zuerst die nachstehenden Punkte prüfen und das Diagnoseprogramm durchführen. Eventuell können Sie das Problem schnell selbst beheben.

Warnung!

Versuchen Sie unter keinen Umständen, den CD-Recorder selbst zu reparieren - hierdurch verlieren Sie Ihren Garantieanspruch.

SYMPTOM: • ABHILFE:

- Kein Strom**
- Kontrollieren, daß der Netzschalter ON/OFF eingeschaltet ist
 - Kontrollieren, daß das Netzkabel richtig verbunden ist
 - Den Recorder ausschalten und dann gleich wieder einschalten

Automatische Titelnummernvergabe funktioniert nicht

- Prüfen, ob die automatische Titelnummernvergabe ausgewählt wurde.
- Prüfen, ob eine Leerpassage von > 3 Sekunden zwischen den Titeln vorhanden ist (nur analoge Aufnahme)
- Prüfen, ob es sich bei der Tonsignalquelle um ein Gerät mit Digitalausgang entsprechend dem IEC Audio-Standard handelt.

- Kein Ton**
- Die Audio-Anschlüsse überprüfen
 - Bei Verwendung eines Verstärkers eine andere Tonsignalquelle ausprobieren

Ton vom Verstärker ist verzerrt

- Kontrollieren, daß der Analogausgang des CD-Recorders nicht mit dem Phono-Eingang des Verstärkers verbunden ist.
- Bei der Aufnahme (analog) zu hoch angesteuert

Die Wiedergabe beginnt nicht

- Kontrollieren, daß die CD mit der beschrifteten Seite nach oben eingelegt ist.
- Die Platte reinigen.
- rufen, daß die Platte nicht defekt ist - versuchen Sie es mit einer anderen Platte.

Fernbedienung funktioniert nicht

- Die Fernbedienung direkt auf den CD-Recorder richten.
- Die Batterien überprüfen und gegebenenfalls austauschen

Keine Aufnahme möglich

- Die Platte reinigen.
- Prüfen, ob die CD-RW nicht finalisiert ist.
- Prüfen, daß die Platte beschreibbar ist und gegebenenfalls die Platte austauschen
- Die Platte ist keine AUDIO-Platte
- Falsche Eingangssignalquelle gewählt

Analogaufnahme ist verzerrt

- Sicherstellen, daß der Aufnahmepegel korrekt ist

20 Sekunden Pause zwischen den Aufnahmen

- siehe synchronisierte digitale Aufnahme (CD-SYNC) Seite 62

Spieler reagiert nicht

- Den Spieler mit dem Netzschalter ON/OFF ausschalten und wieder einschalten.

Die Angabe SERVICE erscheint nach dem Einschalten auf dem Display

- Versuchen Sie, das Gerät auszuschalten und wieder einzuschalten.

Die Angabe RECOVER erscheint auf dem Display

- Während der Aufnahme ist ein Stromausfall aufgetreten; der CD-Recorder versucht, die Platte zu reparieren.
- wenn dann *RC-DISC* auf dem Display erscheint, ist keine weitere Aufnahme auf der Platte möglich und die Platte kann nicht finalisiert werden; sie kann jedoch mit einem CD-Recorder abgespielt werden.
- bei einer CD-RW-Platte ist der aufgenommene Titel verloren, aber weitere Aufnahme und Finalisierung sind möglich.
- wenn *OFC FAIL* erscheint, ist keine (weitere) Aufnahme möglich. Sie können die Platte jedoch immer noch als CD mit diesem Recorder benutzen.

Diagnoseprogramm

Wenn die Fehlfunktion nicht behoben werden kann, führen Sie das Diagnoseprogramm durch:

- 1 Den Recorder mit dem Netzschalter ON/OFF ausschalten.
- 2 Die Tasten PLAY und STOP gleichzeitig drücken und den Recorder wieder mit dem Netzschalter ON/OFF einschalten.
 - Auf dem Display erscheint die Angabe *ELSY* und nach wenigen Minuten erscheint die Meldung *ERROR* oder *FAILED*
 - Wenn die Meldung *ERROR* erscheint, ist der Recorder defekt und muß repariert werden. Wenden Sie sich an Ihren Lieferanten oder fragen Sie bei der Philips Consumer Line nach dem nächstgelegenen Service-Zentrum. Die Telefonnummer der Consumer Line finden Sie in dem Garantieheft.
 - Wenn die Meldung *FAILED* erscheint, interpretieren Sie eventuell die Bedienungsanweisungen falsch oder benutzen Sie vielleicht eine ungeeignete Platte - oder es liegt ein mechanischer Defekt vor oder eine Verbindung ist nicht in Ordnung. Lesen Sie die Bedienungsanweisungen noch einmal sorgfältig durch; wenden Sie sich bei Bedarf Ihren Lieferanten.
 - Wenn Sie das Problem nicht beheben können, wenden Sie sich an das nächstgelegene Service-Zentrum.
- 3 Schalten Sie den Recorder mit dem Netzschalter ON/OFF aus, um das Diagnoseprogramm zu verlassen.



The products and services described herein are not necessarily available in all countries.
The specifications and design of this product are subject of change without notice.

Printed in Belgium.

© PHILIPS 1998

All trademarks acknowledged.



3104 125 2241.1