

# PHILIPS

CD 713 / CD 723 Compact Disc Player

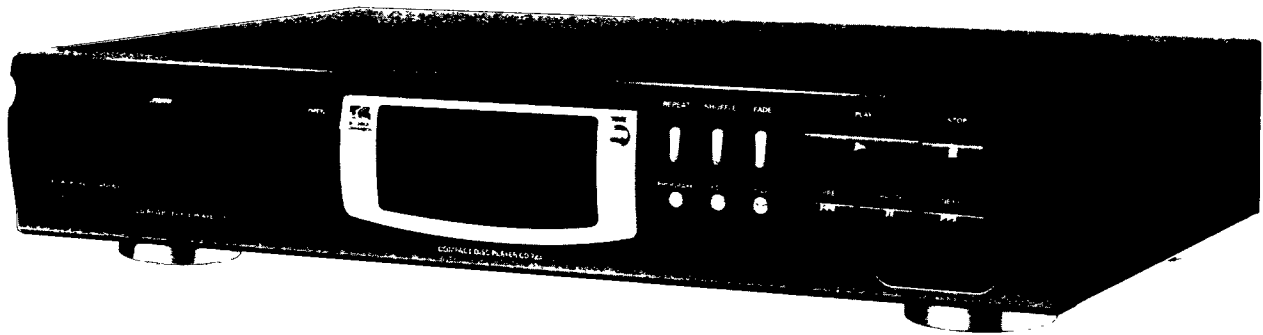

Instructions for use  
Mode d'emploi  
Instrucciones de manejo  
Bedienungsanleitung  
Gebruiksaanwijzing  
Istruzioni per l'uso  
Brugsanvisning  
Bruksanvisning  
Käyttöohje  
Manual de utilização  
Οδηγίες χρήσεως



**PHILIPS**

## Important notes for users in the U.K.

### Mains plug

This apparatus is fitted with an approved 13 Amp plug. To change a fuse in this type of plug proceed as follows:

- 1 Remove fuse cover and fuse.
- 2 Fix new fuse which should be a BS1362 5 Amp, A.S.T.A. or BSI approved type.
- 3 Refit the fuse cover.

If the fitted plug is not suitable for your socket outlets, it should be cut off and an appropriate plug fitted in its place.

If the mains plug contains a fuse, this should have a value of 5 Amp. If a plug without a fuse is used, the fuse at the distribution board should not be greater than 5 Amp.

**Note:** The severed plug must be disposed of to avoid a possible shock hazard should it be inserted into a 13 Amp socket elsewhere.

### How to connect a plug

The wires in the mains lead are coloured with the following code: blue = neutral (N), brown = live (L).

As these colours may not correspond with the colour markings identifying the terminals in your plug, proceed as follows:

- Connect the blue wire to the terminal marked N or coloured black.
- Connect the brown wire to the terminal marked L or coloured red.
- Do not connect either wire to the earth terminal in the plug, marked E (or  $\perp$ ) or coloured green (or green and yellow).

Before replacing the plug cover, make certain that the cord grip is clamped over the sheath of the lead - not simply over the two wires.

## Copyright in the U.K.

Recording and playback of material may require consent. See Copyright Act 1956 and The Performer's Protection Acts 1958 to 1972.

## Norge

Typeskilt finnes på apparatens bakside.

**Observer:** Nettbryteren er sekundert innkopleet. Den innebygde nettdelen er derfor ikke frakopleet nettet så lenge apparatet er tilsluttet nettkontakten.

For å redusere faren for brann eller elektrisk støt, skal apparatet ikke utsettes for regn eller fuktighet.

English .....	4	<b>English</b>
Français.....	12	<b>Français</b>
Español .....	20	<b>Español</b>
Deutsch.....	28	<b>Deutsch</b>
Nederlands .....	36	<b>Nederlands</b>
Italiano.....	44	<b>Italiano</b>
Svenska.....	52	<b>Svenska</b>
Dansk .....	60	<b>Dansk</b>
Suomi.....	68	<b>Suomi</b>
Português.....	76	<b>Português</b>
Έλληνικά .....	84	<b>Ελληνικά</b>

## Innehållsförteckning

### ALLMÄN INFORMATION

Underhåll .....	52
Tekniska data .....	52

### KONTROLLER OCH ANSLUTNINGAR

Kontroller på framsidan .....	53
Anslutningar på baksidan .....	53

### INSTALLATION OCH FJÄRRKONTROLL

Tillbehör .....	54
Anslutningar	
Vanlig anslutning, LINE OUT .....	54
Digital anslutning, DIGITAL OUT (endast CD 723) .....	54
Nätanslutning .....	54
Fjärrkontroll (endast CD 723) .....	54
Batterier .....	54

### AVSPELNING

CD-spelning .....	55
Val av stycke och sökning	
Val av stycke under CD-spelning .....	55
Val av stycke då CD-spelningen har stoppats .....	55
Sökning av en passage under CD-spelning .....	55
Spelning i slumpvis ordning (SHUFFLE) .....	55
Repetition av en hel CD, ett stycke eller ett program .....	55

### TILLÄGGSFUNKTIONER

Programmering av nummer på stycken .....	56
Radering av program .....	56
Sökning av passagen med högsta ljudstyrkan .....	56
Tidsindikering .....	56
Tona bort och tona in .....	57
Ljudstyrkereglering (endast CD 723) .....	57
Fixering av ljudstyrka .....	57
Att lyssna med hörlurar (endast CD 723) .....	57
Avsökning av en CD (endast CD 723) .....	57
Inställning för inspelning .....	58
Miljöinformation .....	58

### FELSÖKNING

Varning .....	59
Felsökning .....	59

## Underhåll

Rengör CD-spelaren med en mjuk, luddfri putsduk fuktad med lite vatten. Använd aldrig rengöringsmedel eftersom de kan ha en frätande verkan.



Skydda CD-spelaren, batterierna och CD-skivorna mot fukt, regn, sand och onormal värme (försakad av värmelement eller direkt solljus).

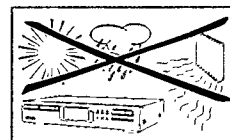

Med denna CD-spelare kan man spela alla slags audio CD-skivor; skrivbara CD Recordables och skriv- och raderbara CD Rewriteables. Försök inte spela CD-romskivor, CD-I, CD-V eller CD-skivor för datorer.

Ifall CD-spelaren inte kan avläsa CD-skivorna ordentligt kan du försöka rengöra linsen med en vanlig rengörings-CD förrän du för CD-spelaren för att repareras. Andra rengöringsmetoder kan förstöra linsen. Se till att facket alltid är slutet för att undvika damm på linsen.

Linsen kan imma igen när CD-spelaren tas från en kall till en varm miljö. Det är inte möjligt att spela en CD i detta tillstånd. Vänta ett tag och låt CD-spelaren acklimatisera sig, så försvinner imman från linsen.

Skivorna kan torkas av med en mjuk, luddfri putsduk. Torka alltid rakt ut från mitten till skivkanten. Använd aldrig rengöringsmedel eller tvättvätskor, det kan förstöra skivan! Skriv aldrig på skivan och sätt aldrig någon etikett på den.

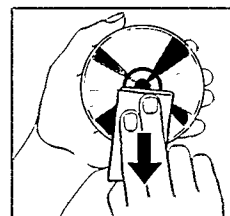

## Tekniska data

Med reservation för ändringar utan föregående meddelande.

Effektförbrukning i standbyläge .....	< 5 W
Frekvensomfång .....	20–20 000 Hz
Amplitudlinearitet .....	< 1 dB (1 kHz, -90 dB)
Dynamiskt område .....	95 dB (1 kHz)
Signal/brusförhållande .....	98 dB (1 kHz, A-vägd)
Kanalseparation .....	90 dB (1 kHz)
Total harmonisk distortion .....	0,006 %, -84 dB (1 kHz)
Audio uteffekt .....	2 V RMS ±3 dB, 1 kΩ
Digital koaxial uteffekt .....	75 Ω enligt IEC 958
Hörlursutgång .....	30–600 Ω (5 V E.M.K. från 120 Ω)
Mått .....	435 × 86 × 265 mm
Vikt .....	2,9 kg

Enheten uppfyller EC:s avstörningskrav.

# KONTROLLER OCH ANSLUTNINGAR

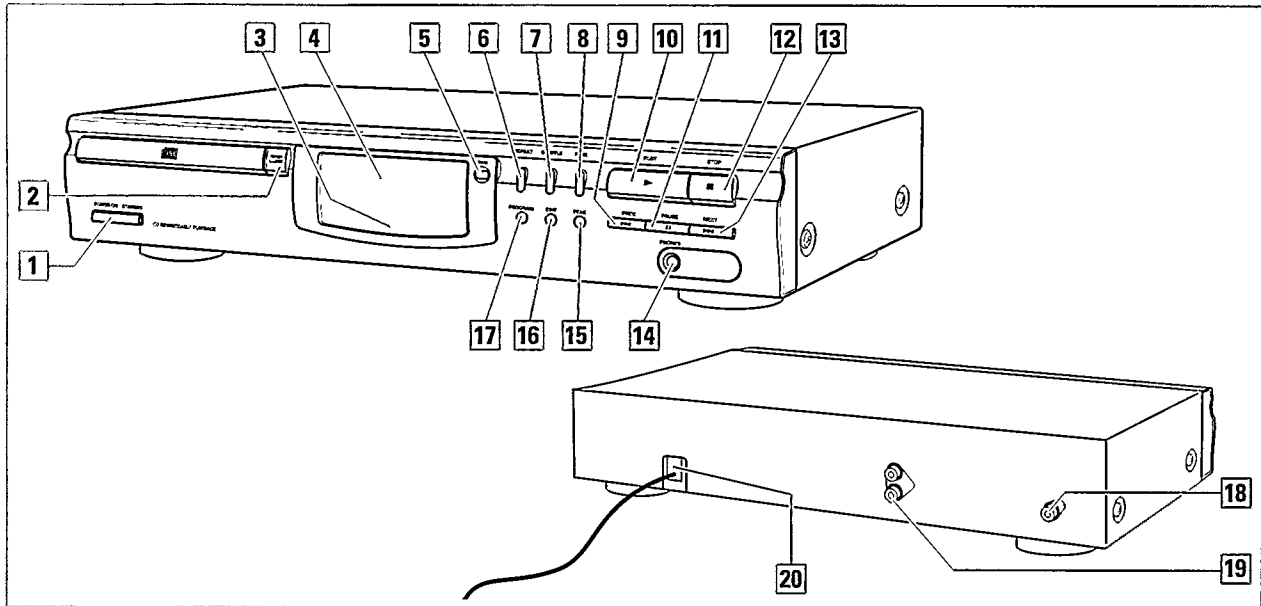

## Kontroller på framsidan

- 1 POWER ON / STANDBY** ...för att koppla på CD-spelaren och för standbyläge
- 2 OPEN-CLOSE** .....för att öppna och stänga skivfacket
- 3** Sensor för infraröd-fjärrstyrningen
- 4** Display
- 5 TIME** .....för att välja mellan de olika tidinformationerna
- 6 REPEAT** .....för repetition av ett stycke, ett program eller hela CD-skivan
- 7 SHUFFLE** .....för spelning av en CD eller ett program i slumpvis ordning
- 8 FADE** .....för att tona bort och in CD-spelningen
- 9 PREV. ◀◀** .....för att välja början på det aktuella eller på ett föregående stycke och söka bakåt
- 10 PLAY ▶** .....för att starta CD-spelningen
- 11 PAUSE II** .....för korta uppehåll
- 12 STOP ■** .....för att stoppa CD-spelningen och radera ett program
- 13 NEXT ▶▶** .....för att välja början på ett efterföljande stycke och söka framåt

- 14 PHONES** .....(endast CD 723) 6,3 mm hörlursuttag
- 15 PEAK** .....för att söka passagen med högsta ljudstyrkan på en CD
- 16 EDIT** .....för att ändra på inställningarna för inspelning på band eller CD Recordable
- 17 PROGRAM** .....för programmering av nummer på stycken

## Anslutningar på baksidan

- 18 DIGITAL OUT** .....(endast CD 723) för anslutning av en digital audioapparats digitala ingång
- 19 LINE OUT L R** .....för att ansluta en förstärkares audioingång
- 20 Nätkabel** .....Efter att alla andra anslutningar gjorts ansluts denna nätkabel till vägguttaget.

### Klass 1 laserapparat

**Varning!** Om apparaten används på annat sätt än i denna bruksanvisning specificerats, kan användaren utsättas för osynlig laserstrålning, som överskrider gränsen för laserklass 1.

# INSTALLATION OCH FJÄRRKONTROLL

## Tillbehör

Med denna CD-spelare följer:

- en fjärrkontroll (endast CD 723)
- 2 batterier för fjärrkontrollen (endast CD 723)
- en anslutningskabel
- denna bruksanvisning

## Anslutningar

### Vanlig anslutning, LINE OUT

- 1 Stick in den medföljande anslutningskabelns röda stickpropp i R och den andra stickproppen i L.
- 2 Stick in kabelns andra ända i motsvarande uttag på förstärkarens CD- eller AUX- ingång.

### Viktigt!

Du kan också använda förstärkarens TUNER eller TAPE, men **aldrig** PHONO ingång!

### Digital anslutning, DIGITAL OUT (endast CD 723)

Anslut **aldrig** detta uttag till en förstärkarens icke-digitala ingång - såsom AUX, CD, PHONO, TAPE. Denna utgång ger en digital signal och kan därför endast anslutas till en digital ingång.

- 1 Stick in en valfri koaxial kabel i DIGITAL OUT.
- 2 Stick in kabelns andra ända i digitalapparatus digitala ingång (t.ex. CD-inspelningsapparat).

## Nätanslutning

*Typskylten finns nere på CD-spelarens sida.*

- 1 Kontrollera att den spänning som finns angiven på typskylten överensstämmer med den aktuella nätspänningen. Kontakta din försäljare eller kundtjänst om så inte är fallet.
- 2 Anslut nätsladden till vägguttaget. På så sätt kopplas nätspänningen på.

**Observera!** Strömbrytaren är sekundärt kopplad och bryter inte strömmen från nätet. Den inbyggda nätdelen är därför ansluten till elnätet så länge stickproppen sitter i vägguttaget.

## Fjärrkontroll (endast CD 723)

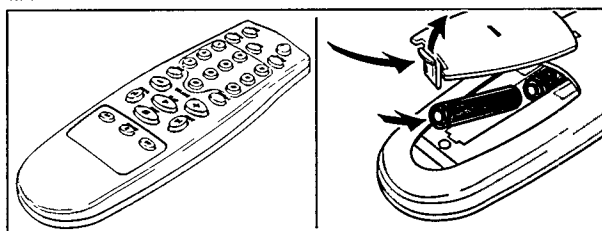

### Batterier

- Öppna fjärrkontrollens batterilucka och lägg i 2 alkalibatterier, typ AAA (R03, UM4).

Avlägsna batterierna om de är förbrukade eller om fjärrkontrollen inte skall användas på länge.

**Batterierna innehåller kemiska ämnen och bör hanteras på ett ändamålsenligt sätt.**

- TIME** ..... för att välja mellan de olika tidinformationerna
- ⏻** ..... kopplar CD-spelaren i standbyläge
- PROGRAM** ..... för programmering av nummer på stycken
- FADE** ..... för att tona bort och in CD-spelningen
- SHUFFLE** ..... för att spela en CD eller ett program i slumpvis ordning
- Siffrorna **1-0** ..... för val av ett stycke enligt nummer
- HIGHLIGHT** ..... för avspelning av de första sekunderna av varje titel
- REPEAT** ..... för repetition av ett stycke, ett program eller hela CD-skivan
- VOLUME -** ..... för att sänka ljudstyrkan
- VOLUME +** ..... för att höja ljudstyrkan
- PLAY ▶** ..... för att starta CD-spelningen
- PREV. ◀** ..... för att komma till början på det aktuella stycket eller ett föregående stycke
- NEXT ▶** ..... för att komma till början på ett efterföljande stycke
- STOP ■** ..... för att stoppa CD-spelningen och radera program
- ◀◀** ..... för att söka bakåt
- PAUSE II** ..... för korta uppehåll
- ▶▶** ..... för att söka framåt

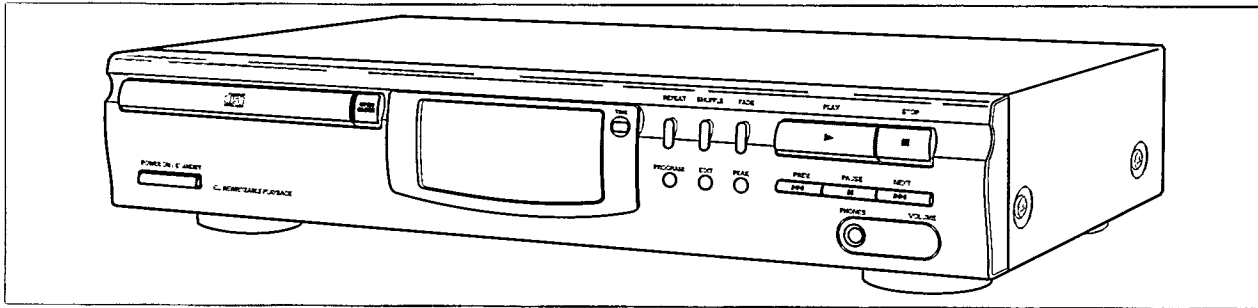

## CD-spelning

- 1 Tryck på POWER ON / STANDBY för att koppla på CD-spelaren.
  - 2 Tryck på OPEN-CLOSE för att öppna skivfacket.  
→ OPEN visas i displayn.
  - 3 Lägg i en audio-CD (med etikettsidan uppåt) och tryck på OPEN-CLOSE för att stänga skivfacket.  
→ READING visas i displayn. Sedan visas antalet stycken och speltiden.
  - 4 Tryck på PLAY ► för att starta CD-spelningen.  
→ Displayn visar ■■■, TRACK, TIME och det aktuella styckets nummer och speltid.
- Tryck på PAUSE ■■ för korta uppehåll i CD-spelningen.  
→ Displayn visar ■■■■, styckets nummer och tiden där avspelingen stoppades.
  - Tryck på PAUSE ■■ för att fortsätta CD-spelningen.
- 5 Tryck på STOP ■ för att stoppa CD-spelningen.

*Märk: Avspelingen stannar också då CD-skivan har spelat till slut.*

## Val av stycke och sökning

### Val av stycke under CD-spelning

- Gör en eller flera korta tryckningar på PREV. ◀◀ eller NEXT ▶▶ (PREV. ◀ eller NEXT ▶ på fjärrkontrollen) för att spela det aktuella stycket från början eller komma till ett föregående eller kommande stycke.
- eller
- Tryck på siffrorna 1–0 på fjärrkontrollen för önskat nummer på ett stycke.  
→ CD-spelningen fortsätter vid det valda stycket.

### Val av stycke då CD-spelningen har stoppats

- 1 Gör en eller flera korta tryckningar på PREV. ◀◀ eller NEXT ▶▶ (PREV. ◀ eller NEXT ▶ på fjärrkontrollen),  
eller
  - Tryck på siffrorna 1–0 på fjärrkontrollen för önskat nummer på ett stycke
- 2 Tryck på PLAY ► för att starta CD-spelningen.  
→ Avspelingen startar med det valda stycket.

## Sökning av en passage under CD-spelning

- 1 Håll PREV. ◀◀ eller NEXT ▶▶ (◀◀ eller ▶▶ på fjärrkontrollen) intryckt för sökning bakåt eller framåt av en speciell passage.  
→ CD-spelningen fortsätter med låg ljudstyrka.
- 2 Släpp tangenten då du kommer till önskad passage.

*Märk: I lägena shuffle och repeat och vid spelning av ett program kan man bara söka inom det aktuella stycket.*

## Spelning i slumpvis ordning (SHUFFLE)

- 1 Tryck på SHUFFLE före eller under CD-spelningen för att starta spelning i slumpvis ordning.  
→ SHUFFLE visas i displayn. Alla stycken på CD-skivan (eller av programmet ifall förhanden) spelas nu i slumpvis ordning.
- 2 Tryck på SHUFFLE igen när du vill återvända till normal CD-spelning.

## Repetition av en hel CD, ett stycke eller ett program

- 1 Tryck på REPEAT flera gånger under CD-spelningen.  
→ Displayn visar de olika repetitionssätten.  
REPEAT 1: kontinuerlig repetition av det aktuella stycket.  
REPEAT: kontinuerlig repetition av hela CD-skivan eller programmet (ifall förhanden).
- 2 Tryck på REPEAT tills texterna försvinner från displayn när du vill återgå till normal CD-spelning.

*Märk: Man kan kombinera dessa två spellägen och exempelvis repetitionsspela en hel CD eller ett program i slumpvis ordning (PROGRAM REPEAT SHUFFLE).*

# TILLÄGGSFUNKTIONER

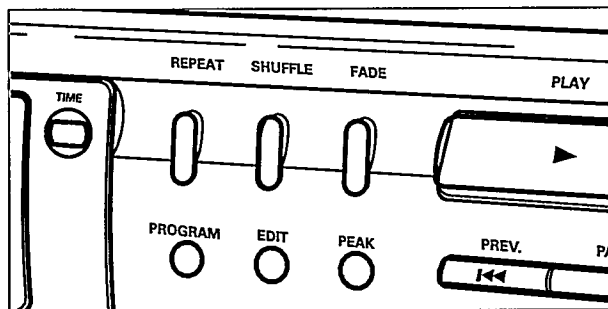

## Programmering av nummer på stycken

Du kan välja ett antal stycken och lägga in dem i apparatens minne i önskad ordningsföljd. Du kan också lagra styckena mer än en gång. Maximalt kan 30 stycken lagras i minnet.

- 1 Tryck på PROGRAM för att starta programmeringen.  
→ PROGRAM lyser upp.

*Märk: Om du trycker på PROGRAM under CD-spelning sätts det aktuella stycket till programmet.*

- 2 Tryck på PREV. ◀◀ eller NEXT ▶▶ (PREV. ◀ eller NEXT ▶ på fjärrkontrollen) för att välja det önskade stycket.  
eller  
• Välj styckets nummer med siffrorna 1–0 på fjärrkontrollen.

- 3 Tryck på PROGRAM för att lagra styckets nummer.  
→ TRACK, TOTAL TIME och det programmerade styckets nummer visas i displayn. Det programmerade styckenas antal ökas och det valda styckets speltid sätts till programmets totala speltid.

- 4 Repetera stegen 2 och 3 för alla stycken som skall programmeras.

- 5 Tryck på STOP ■ för att avsluta programmeringen.  
→ PROGRAM visas varaktigt i displayn.

- Genom att trycka på PREV. ◀◀ eller NEXT ▶▶ (PREV. ◀ eller NEXT ▶ på fjärrkontrollen) kan du gå igenom programmeringen. Du kan programmera flera stycken genom att trycka på PROGRAM enligt beskrivningen ovan.

- 6 Tryck på PLAY ▶ för att starta spelningen av programmet.

*Märk: I fall du försöker lagra mera än 30 stycken rullar PROGRAM FULL genom displayn.*

## Radering av program

- 1 Om det är nödvändigt tryck på STOP ■ för att stoppa spelningen av programmet.
- 2 Tryck på STOP ■ för att radera programmet.  
→ PROGRAM CLEAR E rullar genom displayn, PROGRAM försvinner och ditt program är raderat.

*Märk: Programmet försvinner även om du öppnar skivfacket.*

## Sökning av passagen med högsta ljudstyrkan

Du kan söka efter den passage på en CD eller ett program som har den högsta ljudstyrkan. Detta hjälper dig att ställa in inspelningsapparaten vid behov.

- 1 Om nödvändigt tryck på STOP ■ för att stoppa CD-spelningen.

- 2 Tryck på PEAK för att starta sökningen.  
→ PEAK börjar blinka. Sökningen kan ta ett par minuter. Därefter spelas passagen med den högsta ljudstyrkan i 4 sekunder om igen.

- Tryck på PAUSE || för att avbryta spelningen. Fortsätt spelningen genom att trycka på PAUSE || igen.

- 3 Tryck på STOP ■ för att stoppa spelningen.  
eller  
• Tryck på PLAY ▶ för att starta CD-spelningen.

## Tidsindikering

Du kan få fram tidinformationen som är lagrad på CD-skivan.

Under spelning av en CD eller ett program visas det aktuella styckets nummer, spelad tid och TIME.

- Tryck flera gånger på TIME för att visa:
  - The number and remaining time of the actual track, and REM TIME.
  - Det aktuella styckets nummer, CD-skivans totalt spelade tid och TOTAL TIME.
  - Det aktuella styckets nummer, CD-skivans totala återstående tid och TOTAL REM TIME.

*Märk: Om du trycker på TIME då CD-skivan inte spelas visas endast CD-skivans totala speltid i displayn.*



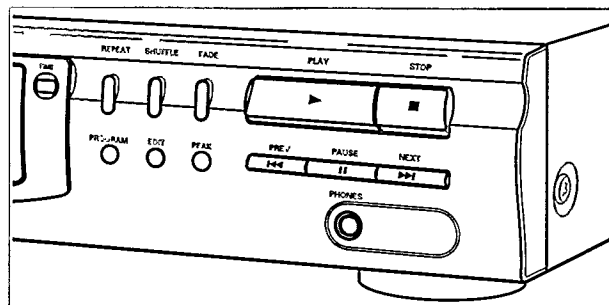

## Tona bort och tona in

Du kan tona bort och in CD-spelningen, t.ex. för att mjukt stoppa och starta en inspelning.

- 1 Tryck på FADE under CD-spelning för att tona bort.  
→ Displayn visar  $\dots$  stegvis. Ljudstyrkan sänks kontinuerligt tills CD-spelningen stannar av.
- 2 Tryck på FADE igen för att tona in.  
→ Displayn visar  $\dots$  stegvis. CD-spelningen startar och ljudstyrkan höjs kontinuerligt till samma styrka som förut.

*Märk: Du kan använda FADE när som helst då du gör ett avbrott i CD-spelningen för att tona in.*

## Ljudstyrkereglering (endast CD 723)

CD-spelarens ljudstyrka kan regleras. Detta påverkar även DIGITAL OUT utgången.

- Tryck på VOLUME – eller VOLUME + på fjärrkontrollen.  
→ CD-spelarens ljudstyrka sänks eller höjs. Displayn visar den aktuella styrkan mellan VOL MIN och VOL MAX.

### Viktigt!

VOLUME –/+ förändrar utgångens signal. Ställ ljudstyrkan på VOL MAX före du börjar med inspelningen och förändra den inte under inspelningen.

## Fixering av ljudstyrka

Ljudstyrkan kan fixeras i max läge. Detta påverkar även DIGITAL OUT utgången. Det kan vara bra att fixera ljudstyrkan vid inspelningar från CD-spelaren.

- Håll EDIT tryckt längre än 2 sekunder.
- Om ljudstyrkan ej var fixerad:*  
→ Displayn visar VOL FIX och ljudstyrkan är fixerad.
- Om ljudstyrkan var fixerad:*  
→ Displayn visar VOL MAX och ljudstyrkans fixering upphävs.

*OBS: Om du trycker på VOLUME –/+ medan ljudstyrkan är fixerad visar displayn VOL FIX.*

## Att lyssna med hörlurar (endast CD 723)

- 1 Anslut hörlurarna till 6,3 mm PHONES uttaget.
- 2 Tryck på VOLUME – eller VOLUME + på fjärrkontrollen för att reglera ljudstyrkan (se "Ljudstyrkereglering").

### Viktigt!

Hörlurarnas ljudstyrka överensstämmer med uteffektens ljudstyrka. Därför bör du inte trycka på VOLUME –/+ under inspelning.

## Avsökning av en CD (endast CD 723)

Det är möjligt att lyssna på varje styckes början på en CD eller ett program. Du kan välja om du vill spela 10, 20 eller 30 sekunder av varje stycke.

- 1 Tryck på HIGHLIGHT på fjärrkontrollen flera gånger för att gå igenom de olika avsökningslägena.  
→ SCAN 10, SCAN 20, SCAN 30, SCAN OFF ... (SCAN OFF lämnar man avsökningsfunktionen).
  - 2 Då det önskade avsökningsläget visas på displayn släpper du tryckknappen.  
→ Avsökningen startar efter 1 sekund. Det aktuella styckets nummer, återstående speltid och REM TIME visas i displayn.
- Du kan avbryta avsökningen genom att trycka på PAUSE II. Fortsätt avsökningen genom att trycka på PAUSE II igen.
- 3 Tryck på STOP ■ för att stoppa avsökningen.  
eller  
• Tryck på PLAY ► för att starta spelningen av det aktuella stycket.

*Märk: Om du trycker på HIGHLIGHT då SHUFFLE är aktiv stoppas spelningen i slumpvis ordning före avsökningen.*

# TILLÄGGSFUNKTIONER

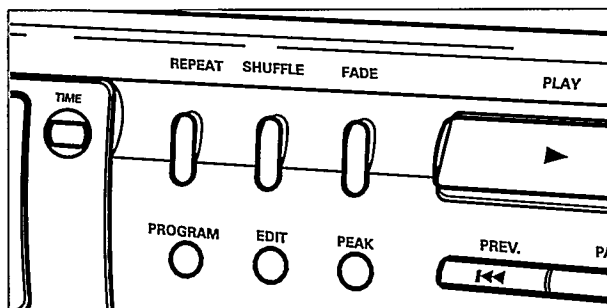

## Recording setup

Det är möjligt att ställa in CD-spelaren så att den räknar ut vilka stycken som kommer att ha plats på inspelningsmediet. Redigeringsfunktionen kan endast användas då antalet stycken på en CD-skiva inte överskrider 29.

Om du väljer NORMAL stannar inspelningen efter sista stycket som har plats på inspelningsmediets ena sida. Märk att CD Recordables är enkelsidiga! Om du väljer OPTIMAL väljs några stycken bort för att minimera den outnyttjade platsen på inspelningsmediet. Styckenas ordningsföljd bibehålls.

- 1 Sätt in en CD och programmera styckenas numror om så önskas.
- 2 Tryck på EDIT för att starta inställningen.  
→ Displayn visar EDIT och NORMAL.
- 3 Tryck på PREV. ◀◀ eller NEXT ▶▶ (PREV. ◀ eller NEXT ▶ på fjärrkontrollen) för att bläddra igenom de olika avsökningsslägena.  
→ NORMAL, OPTIMAL, STOP... (STOP lämnar du redigeringsfunktionen).
- 4 Tryck på EDIT då det önskade redigeringsläget visas på displayn.  
→ Displayn visar ◻ 90.

- 5 Tryck på PREV. ◀◀ eller NEXT ▶▶ (PREV. ◀ eller NEXT ▶ på fjärrkontrollen) för att gå igenom de olika inspelningstiderna och -medierna.  
→ ◻ 100, ◻ 120, CDR 21, CDR 60, CDR 74, ◻ 30, ◻ 45, ◻ 60, ◻ 90...

Märk: ◻ står för kassett, CDR för CD Recordable och CD Rewriteable och därför endast för enkelsidig inspelning.

- 6 Tryck på EDIT då den önskade inspelningstiden och -mediet visas på displayn.  
→ Antalet stycken och speltid visas i displayn.
- 7 Starta inspelningen och tryck på PLAY ▶ för att starta CD-spelningen.  
→ Om du valt kassett (◻) gör CD-spelaren ett uppehåll efter att de uträknade styckena spelats för sid A. Om du har valt CD Recordable (CDR) stannar CD-spelaren.
- 8 Vänd på kassetten om så önskas.
- 9 Tryck på PLAY ▶ för att starta CD-spelningen igen.  
→ Antalet stycken och speltid visas i displayn. De återstående styckena för sid B.

Märk: Det är möjligt att växla mellan A och B med hjälp av PREV. ◀◀ eller NEXT ▶▶ (PREV. ◀ eller NEXT ▶ på fjärrkontrollen).

## Miljöinformation

Allt onödigt förpackningsmaterial har undvikts. Vi har gjort vårt yttersta att underlätta källsortering: kartong (lådan), svällande styrenplast (stötskydd) och etylenplast (plastpåsar, skyddande skumgummiplatta).

Enheten består av material som kan återvinnas om den tas om hand av specialföretag. Följ lokala bestämmelserna när du kasserar förpackningsmaterial, använda batterier och gammal utrustning.

## VARNING

**Du får under inga som helst omständigheter försöka reparera apparaten själv, eftersom detta upphäver din garanti.**

Om det skulle uppstå några problem kan kanske följande tabell vara till hjälp innan du lämnar apparaten för reparation.

Kvarstår felet efter det att du gått igenom tabellen är det bäst att du kontaktar din försäljare eller kundtjänst.

Problem	Trolig orsak	Lösning
<b>Ingen ström</b>	Nätsladden är felaktigt ansluten.	Anslut nätsladden på rätt sätt.
<b>Inget eller dåligt ljud</b>	Endast CD 723: Ljudstyrkan är för låg.	Reglera ljudstyrkan.
	Störningar orsakade av elektronisk apparatur såsom TV, datorer, motorer etc.	Flytta bort CD-spelaren från störningskällan.
	Lösa eller felaktiga anslutningar.	Anslut CD-spelaren ordentligt.
<b>Inget eller dåligt ljud i hörlurarna (endast CD 723)</b>	Ljudstyrkan är för låg.	Reglera VOLUME -/+.
	Hörlursstickproppen är smutsig.	Rengör hörlursstickproppen.
<b>Ingen inspelning eller inspelning av dålig kvalitet</b>	Endast CD 723: Ljudstyrkan är för låg.	Reglera VOLUME -/+.
	Lösa eller felaktiga anslutningar.	Anslut CD-spelaren ordentligt.
<b>Systemet reagerar inte när du trycker på knapparna</b>	Elektrostatiska laddningar.	Koppla bort strömförsörjningen och koppla tillbaka igen efter några sekunder.
<b>NO DISC visas i displayn</b>	Ingen CD i skivfacket.	Lägg i en CD.
	CD-skivan är skadad eller smutsig.	Rengör skivan eller försök med en ny CD.
	Skivan ligger upp och ned.	Lägg i CD:n med etiketten uppåt.
<b>DISC NOT FINALIZED visas i displayn</b>	CD-RW (eller CD-R) är inte ordentligt inspelad för användning på en normal CD-spelare.	Läs i bruksanvisningen för CD Rewriteable (eller CD Recordable) inspelningsapparaten hur man avslutar en inspelning.
	CD-skivan är skadad eller smutsig.	Rengör skivan eller försök med en ny CD.
<b>WRONG TRACK visas i displayn</b>	Det valda numret på ett stycke är högre än det totala antalet stycken på CD:n.	Välj ett nummer på ett stycke som inte överstiger det totala antalet stycken på CD:n.
<b>0:00 visas i displayn</b>	Första stycket på CD:n är längre än första sidan på det valda inspelningsmediet.	Välj ett inspelningsmedium med en inspelningstid som är längre än det första stycket på CD:n.
<b>VOL FIX visas i displayn (endast CD 723)</b>	Ljudstyrkan är fixerad.	Håll EDIT tryckt längre än 2 sekunder för att upphäva ljudstyrkans fixering.
<b>CD:n hoppar över stycken</b>	SHUFFLE eller PROGRAM är aktiv.	Koppla bort lägena SHUFFLE eller PROGRAM.
	CD-skivan är skadad eller smutsig.	Rengör skivan eller försök med en ny CD.
	Laser lens is dirty.	Clean with a common available cleaning CD.
	Laserlinsen är smutsig.	Rengör med en vanlig rengörings-CD.
<b>Fjärrkontrollen fungerar inte ordentligt (endast CD 723)</b>	Batterierna sitter fel.	Se till att de ligger korrekt.
	Batterierna är urladdade.	Byt till nya batterier.
	För långt mellan CD-spelaren och fjärrkontrollen.	Minska avståndet.

**Meet Philips at the Internet**  
**<http://www.philips.com>**

**English**

**Français**

**Español**

**Deutsch**

**Nederlands**

**Italiano**

**Svenska**

**Dansk**

**Suomi**

**Português**

**Ελληνικά**

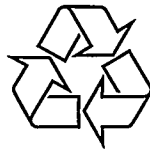

**CLASS 1  
LASER PRODUCT**