

PHILIPS

CD 713 / CD 723 Compact Disc Player

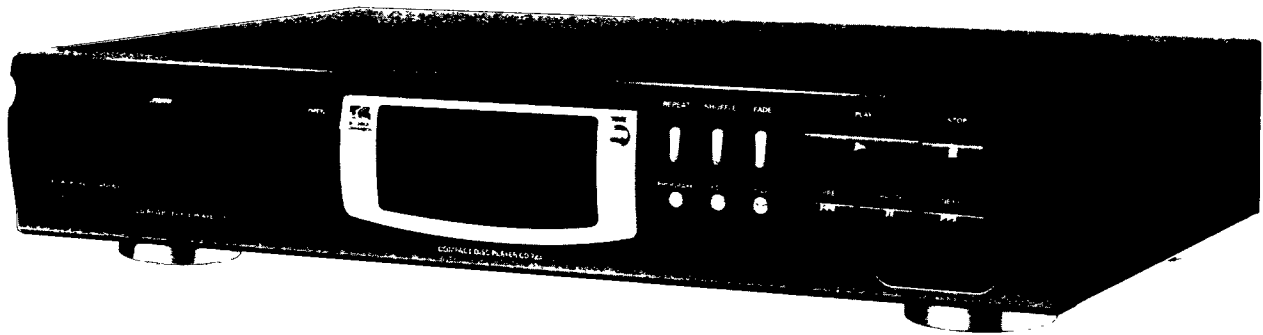

Instructions for use
Mode d'emploi
Instrucciones de manejo
Bedienungsanleitung
Gebruiksaanwijzing
Istruzioni per l'uso
Brugsanvisning
Bruksanvisning
Käyttöohje
Manual de utilização
Οδηγίες χρήσεως



PHILIPS

Important notes for users in the U.K.

Mains plug

This apparatus is fitted with an approved 13 Amp plug. To change a fuse in this type of plug proceed as follows:

- 1 Remove fuse cover and fuse.
- 2 Fix new fuse which should be a BS1362 5 Amp, A.S.T.A. or BSI approved type.
- 3 Refit the fuse cover.

If the fitted plug is not suitable for your socket outlets, it should be cut off and an appropriate plug fitted in its place.

If the mains plug contains a fuse, this should have a value of 5 Amp. If a plug without a fuse is used, the fuse at the distribution board should not be greater than 5 Amp.

Note: The severed plug must be disposed of to avoid a possible shock hazard should it be inserted into a 13 Amp socket elsewhere.

How to connect a plug

The wires in the mains lead are coloured with the following code: blue = neutral (N), brown = live (L).

As these colours may not correspond with the colour markings identifying the terminals in your plug, proceed as follows:

- Connect the blue wire to the terminal marked N or coloured black.
- Connect the brown wire to the terminal marked L or coloured red.
- Do not connect either wire to the earth terminal in the plug, marked E (or \perp) or coloured green (or green and yellow).

Before replacing the plug cover, make certain that the cord grip is clamped over the sheath of the lead - not simply over the two wires.

Copyright in the U.K.

Recording and playback of material may require consent. See Copyright Act 1956 and The Performer's Protection Acts 1958 to 1972.

Norge

Typeskilt finnes på apparatens bakside.

Observer: Nettbryteren er sekundert innkopleet. Den innebygde nettdelen er derfor ikke frakopleet nettet så lenge apparatet er tilsluttet nettkontakten.

For å redusere faren for brann eller elektrisk støt, skal apparatet ikke utsettes for regn eller fuktighet.

English	4	English
Français.....	12	Français
Español	20	Español
Deutsch.....	28	Deutsch
Nederlands	36	Nederlands
Italiano.....	44	Italiano
Svenska.....	52	Svenska
Dansk	60	Dansk
Suomi.....	68	Suomi
Português.....	76	Português
Ἑλληνικά	84	Ἑλληνικά

Indice

INFORMAZIONI GENERALI

Manutenzione	44
Dati tecnici	44

COMANDI E COLLEGAMENTI

Comandi sul frontale.....	45
Collegamenti sul retro	45

INSTALLAZIONE E TELECOMANDO

Accessori.....	46
Collegamenti	
Collegamento consueto, LINE OUT.....	46
Collegamento digitale, DIGITAL OUT (solo CD 723) ...	46
Alimentazione	46
Telecomando (solo CD 723)	46
Batterie.....	46

RIPRODUZIONE

Riproduzione di CD.....	47
Selezione di un brano e ricerca	
Selezione di un brano durante la riproduzione di un CD.....	47
Selezione di un brano quando la riproduzione di un CD è interrotta	47
Ricerca di un passaggio durante la riproduzione di un CD.....	47
Riproduzione in ordine casuale (SHUFFLE).....	47
Ripetizione di un CD, di un brano o di un programma.....	47

FUNZIONI SUPPLEMENTARI

Programmazione di numeri di brani.....	48
Cancellazione del programma	48
Ricerca del passaggio con il volume più alto.....	48
Visualizzazione della durata.....	48
Dissolvenza in entrata e in uscita	49
Regolazione del volume (solo CD 723).....	49
Blocco del volume.....	49
Ascolto in cuffia (solo CD 723).....	49
Scansione di CD (solo CD 723).....	49
Impostazioni per la registrazione.....	50
Informazioni sulla tutela dell'ambiente.....	50

RICERCA GUASTI

Avvertenza.....	51
Ricerca guasti.....	51

Manutenzione

Pulire il lettore CD con un panno morbido e leggermente inumidito, senza peluria. Non usare detergenti, in quanto potrebbero avere un effetto corrosivo.

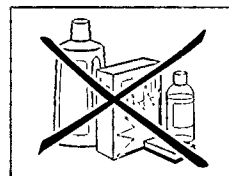

Non esporre il lettore CD, le batterie o i CD a umidità, pioggia, sabbia o eccessivo calore (provocato da caloriferi o irraggiamento diretto del sole).

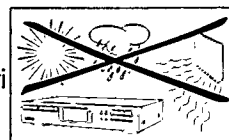

Questo lettore CD può riprodurre ogni genere di dischi audio: come CD registrabili e CD riscrivibili. Non si deve cercare di riprodurre CD-ROM, CD-I, CDV o CD per computer.

Se il lettore CD non è in grado di leggere correttamente i CD, usare un normale CD di pulizia per pulire la lente, prima di portare il lettore CD in riparazione. Altri metodi di pulizia potrebbero distruggere la lente. Tenere sempre il cassetto chiuso per evitare il depositarsi di polvere sulla lente.

La lente potrebbe appannarsi quando il lettore CD viene improvvisamente spostato da un ambiente freddo ad uno caldo. In questi casi non è possibile riprodurre un CD. Lasciare il lettore CD in un ambiente caldo finché l'umidità non sia evaporata.

Per pulire un CD, passare un panno morbido e senza peluria in linea retta dal centro verso il bordo. Un detergente potrebbe danneggiare il disco! Non scrivere su un CD né applicare etichette adesive!

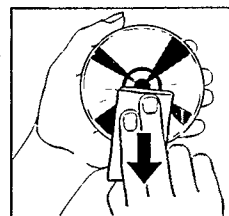

Dati tecnici

Suscettibili di modifiche senza preavviso.

Consumo di corrente in standby.....	< 5 W
Risposta in frequenza.....	20-20.000 Hz
Linearità in ampiezza.....	< 1 dB (1 kHz, -90 dB)
Gamma dinamica.....	95 dB (1 kHz)
Rapporto segnale - rumore	98 dB(A) (1 kHz)
Separazione canali	90 dB (1 kHz)
Distorsione armonica totale.....	0,006 %, -84 dB (1 kHz)
Uscita audio.....	2 V RMS ±3 dB, 1 kΩ
Uscita digitale coassiale.....	75 Ω secondo IEC 958
Impedenza cuffie.....	30-600 Ω (5 V f. e. m. da 120 Ω)
Dimensioni.....	435 × 86 × 265 mm
Peso.....	2,9 kg

Questo apparecchio soddisfa i requisiti previsti dalle normative della Comunità Europea in materia di radiointerferenze.

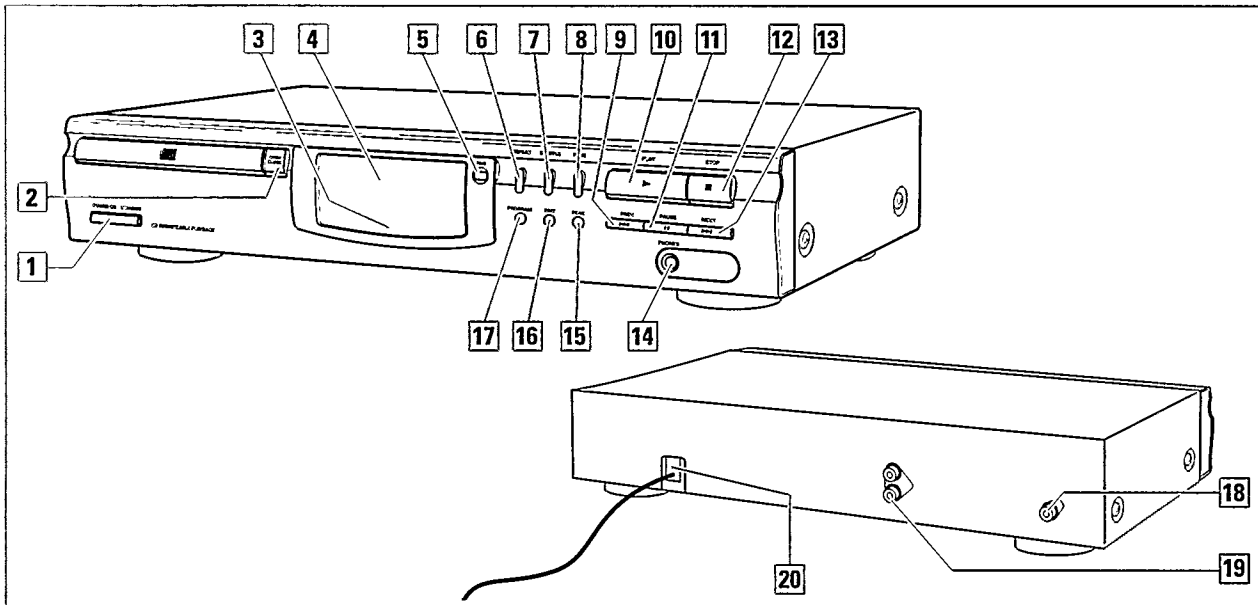

Comandi sul frontale

- 1 POWER ON / STANDBY** ...Accende il lettore CD e lo porta in standby
- 2 OPEN-CLOSE** Apre e chiude il cassetto del CD
- 3** Sensore per il telecomando a infrarossi
- 4** Display
- 5 TIME** Passa fra le diverse informazioni di tempo
- 6 REPEAT** Ripete un brano, un programma o l'intero CD
- 7 SHUFFLE** Riproduce un CD o un programma in ordine casuale
- 8 FADE** Dissolvenza in entrata e in uscita nella riproduzione di un CD
- 9 PREV. ◀◀** Seleziona l'inizio dell'attuale brano o di un brano precedente, e cerca indietro
- 10 PLAY ▶** Inizia la riproduzione di un CD
- 11 PAUSE II** Mette in pausa la riproduzione di un CD
- 12 STOP ■** Arresta la riproduzione di un CD e cancella un programma
- 13 NEXT ▶▶** Seleziona l'inizio di un brano seguente e ricerca avanti

- 14 PHONES** (solo CD 723) presa cuffia da 6,3 mm
- 15 PEAK** Ricerca il passaggio a volume più alto di un CD
- 16 EDIT** Modifica i settaggi per la registrazione su nastro o su un CD registrabile
- 17 PROGRAM** Programma numeri di brani

Collegamenti sul retro

- 18 DIGITAL OUT** (solo CD 723) Per collegare l'ingresso digitale di un dispositivo digitale audio
- 19 LINE OUT L R** Per collegare l'ingresso audio di un amplificatore
- 20** Conduttore di rete Una volta effettuati tutti i collegamenti, inserire questo conduttore di rete nella presa a parete.

INSTALLAZIONE E TELECOMANDO

Accessori

Insieme a questo lettore CD vengono forniti in dotazione:

- un telecomando (solo CD 723)
- 2 batterie per il telecomando (solo CD 723)
- un cavo di collegamento
- questo manuale di istruzioni

Collegamenti

Collegamento consueto, LINE OUT

1 Inserire la spina rossa del cavo di collegamento fornito in dotazione nella R e l'altra spina nella L.

2 Inserire l'altro lato del cavo nelle prese corrispondenti del CD o nell'ingresso AUX dell'amplificatore.

Importante!

Si possono utilizzare anche i tasti TUNER o TAPE, ma in nessun caso l'ingresso PHONO dell'amplificatore!

Collegamento digitale, DIGITAL OUT (solo CD 723)

Non collegare mai questa presa ad un ingresso non digitale – quale AUX, CD, PHONO, TAPE – di un amplificatore. Questa uscita fornisce un segnale digitale e può essere pertanto collegata solo ad un ingresso digitale.

1 Inserire un cavo coassiale opzionale nella presa DIGITAL OUT.

2 Inserire l'altro lato del cavo nell'ingresso digitale del dispositivo digitale (ad es. registratore CD).

Rete di alimentazione

La targhetta dati si trova sul lato inferiore del lettore CD.

1 Controllare se la tensione di rete indicata sulla targhetta dati corrisponde alla tensione di rete locale. Se così non fosse, rivolgersi al rivenditore o al servizio di assistenza.

2 Collegare il cavo di rete alla presa a parete. In questo modo viene attivata l'alimentazione dalla rete locale.

Nota: per scollegare completamente il lettore CD dalla rete locale, togliere la spina dalla presa a parete.

Telecomando (solo CD 723)

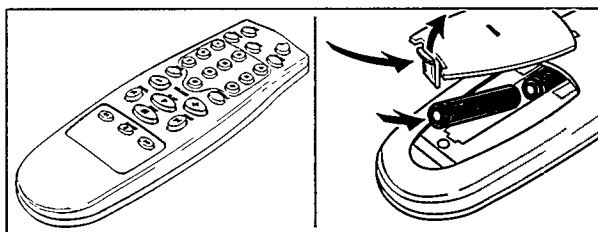

Batterie

- Aprire il vano batterie del telecomando ed inserire 2 batterie alcaline ministilo **AAA** (R03, UM-4).

Rimuovere le batterie quando sono scariche o quando non si prevede di utilizzare il telecomando per un periodo prolungato.

Le batterie contengono sostanze chimiche, pertanto devono essere smaltite in modo appropriato.

TIME Passa fra le diverse informazioni di tempo

⏻ Porta il lettore CD in standby

PROGRAM Programma i numeri dei brani

FADE Effettua una dissolvenza in uscita e in entrata nella riproduzione del CD

SHUFFLE Riproduce un CD o un programma in ordine casuale

Cifre 1-0 Seleziona un brano direttamente con il numero

HIGHLIGHT Riproduce l'inizio di ogni brano

REPEAT Ripete un brano, un programma o l'intero CD

VOLUME - Riduce il livello del volume

VOLUME + Aumenta il livello del volume

PLAY ▶ Inizia la riproduzione del CD

PREV. ◀ Seleziona l'inizio del brano corrente o di un brano precedente

NEXT ▶ Seleziona l'inizio di un brano seguente

STOP ■ Interrompe la riproduzione del CD e cancella un programma

◀◀ Ricerca indietro

PAUSE II Mette in pausa la riproduzione del CD

▶▶ Ricerca avanti

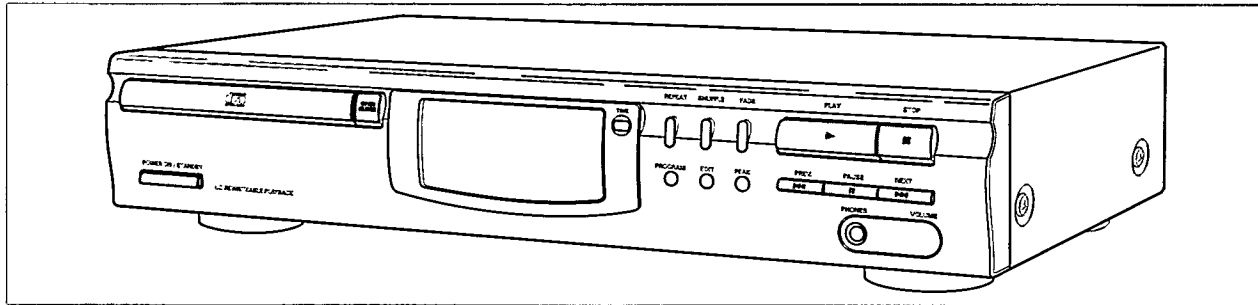

Riproduzione di un CD

- 1 Premere POWER ON / STANDBY per accendere il lettore CD.
 - 2 Premere OPEN-CLOSE per aprire il cassetto del CD.
→ A display compare OPEN.
 - 3 Inserire un CD audio (con il lato stampato rivolto verso l'alto) e premere OPEN-CLOSE per chiudere il vano CD.
→ A display compare READING. Quindi compaiono il numero dei brani e il tempo di riproduzione.
 - 4 Premere PLAY ► per avviare la riproduzione del CD.
→ A display compaiono ►, TRACK, TIME e il numero e la durata del brano corrente.
- E' possibile interrompere la riproduzione del CD premendo PAUSE II.
→ A display compare III III il numero del brano e il momento in cui il brano è stato interrotto.
 - Proseguire la riproduzione del CD premendo di nuovo PAUSE PAUSE II.
- 5 Premere STOP ■ per interrompere la riproduzione del CD.

Nota: La riproduzione si ferma anche quando si raggiunge la fine del CD.

Selezione di un brano e ricerca

Selezione di un brano durante la riproduzione di un CD

- Premere brevemente PREV. ◀◀ o NEXT ▶▶ (PREV. ◀ o NEXT ▶ sul telecomando) una o più volte per saltare all'inizio del brano corrente, precedente o seguente.
- oppure
- Usare le cifre 1-0 sul telecomando per digitare il numero di un brano.
→ La riproduzione del CD prosegue con il brano selezionato.

Selezione di un brano quando la riproduzione di un CD è interrotta

- 1 Premere brevemente PREV. ◀◀ o NEXT ▶▶ (PREV. ◀ o NEXT ▶ sul telecomando) una o più volte.
- oppure
- Usare le cifre 1-0 sul telecomando per digitare il numero di un brano.
- 2 Premere PLAY ► per avviare la riproduzione del CD.
→ La riproduzione inizia con il brano selezionato.

Ricerca di un passaggio durante la riproduzione di un CD

- 1 Tenere premuto PREV. ◀◀ o NEXT ▶▶ (PREV. ◀ o NEXT ▶ sul telecomando) per trovare un passaggio particolare avanti o indietro.
→ La riproduzione del CD prosegue a basso volume.
- 2 Rilasciare il tasto una volta raggiunto il passaggio desiderato.

Nota: Nel modo Shuffle and Repeat e quando si riproduce un programma, la ricerca è possibile solo all'interno del brano particolare.

Riproduzione in ordine casuale (SHUFFLE)

- 1 Premere SHUFFLE prima o durante la riproduzione del CD per iniziare la riproduzione in modo casuale.
→ A display compare SHUFFLE. Tutti i brani del CD (o del programma, se disponibile) ora verranno riprodotti in ordine casuale.
- 2 Premere di nuovo SHUFFLE per ritornare alla modalità di riproduzione normale del CD.

Ripetizione di un CD, di un brano o di un programma

- 1 Premere più volte REPEAT sul telecomando durante la riproduzione del CD.
→ A display compaiono i diversi modi di ripetizione.
REPEAT 1: il brano corrente viene riprodotto ripetutamente.
REPEAT: l'intero CD o programma (se disponibile) viene riprodotto ripetutamente.
- 2 Premere REPEAT finché l'indicazione a display non scompare, per tornare alla normale riproduzione di CD.

Nota: E' possibile attivare contemporaneamente i diversi modi di riproduzione, ad es. si può riprodurre ripetutamente l'intero CD o programma in ordine casuale (PROGRAM REPEAT SHUFFLE).

FUNZIONI SUPPLEMENTARI

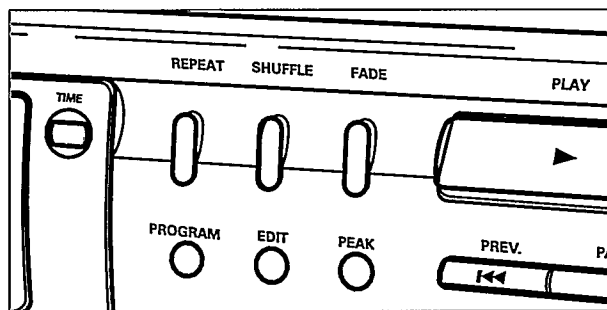

Programmazione di numeri di brani

E' possibile selezionare alcuni brani e memorizzarli nella sequenza desiderata. Ogni titolo può essere memorizzato più d'una volta. Il numero massimo di brani memorizzabili è 30.

- 1 Premere PROGRAM per iniziare la programmazione.
→ PROGRAM lampeggia.

Nota: Se si preme PROGRAM durante la riproduzione di un CD, il brano corrente verrà aggiunto al programma.

- 2 Premere PREV. ◀◀ o NEXT ▶▶ (PREV. ◀ o NEXT ▶) sul telecomando per selezionare il brano desiderato.

or

- Digitare il numero di un brano con le cifre 1-0 sul telecomando.

- 3 Premere PROGRAM per memorizzare il numero del brano.
→ Compaiono a display TRACK, TOTAL TIME ed il numero del brano programmato. Il numero dei brani programmati aumenta e la durata del brano viene aggiunta alla durata totale del programma.

- 4 Ripetere le fasi 2 e 3 per tutti i brani da programmare.

- 5 Premere STOP ■ per terminare la programmazione.
→ PROGRAM rimane acceso.

- E' possibile passare in rassegna il programma usando i tasti PREV. ◀◀ o NEXT ▶▶ (PREV. ◀ o NEXT ▶) sul telecomando). E' possibile aggiungere altri brani premendo PROGRAM e procedendo come descritto in precedenza.

- 6 Premere PLAY ▶ per iniziare la riproduzione del programma.

Nota: Se si cerca di memorizzare più di 30 brani, sul display comincerà a scorrere la scritta PROGRAM FULL.

Cancellazione del programma

- 1 Se necessario, premere STOP ■ per interrompere la riproduzione del programma.
- 2 Premere STOP ■ per cancellare il programma.
→ Sul display scorre la scritta PROGRAM CLEAR, PROGRAM scompare; il programma è stato cancellato.

Nota: Il programma viene cancellato anche quando si apre il cassetto.

Ricerca del passaggio con il volume più alto

E' possibile cercare il passaggio con il volume più alto di un CD o di un programma. Questo aiuterà a regolare il dispositivo di registrazione, se necessario.

- 1 Se necessario, premere STOP ■ per interrompere la riproduzione del CD.
- 2 Premere PEAK per iniziare la ricerca.
→ PEAK comincia a lampeggiare. La ricerca può richiedere alcuni minuti. Quindi vengono riprodotti ripetutamente 4 secondi del passaggio con il volume più alto.

- Si può interrompere la riproduzione del punto di picco premendo PAUSE II.
Si prosegue la riproduzione del picco premendo di nuovo PAUSE II.

- 3 Premere STOP ■ per interrompere la riproduzione.
oppure
• Premere PLAY ▶ per iniziare la riproduzione del CD.

Visualizzazione della durata

E' possibile visualizzare le informazioni sulla durata dei brani memorizzati sul CD.

Durante la riproduzione di un CD o di un programma, compaiono a display il numero del brano, il tempo di riproduzione trascorso insieme alla scritta TIME.

- Premere TIME diverse volte per visualizzare le seguenti informazioni:
 - Il numero e il tempo residuo del brano corrente, e REM TIME.
 - Il numero del brano corrente, il tempo di riproduzione totale trascorso del CD e TOTAL TIME.
 - Il numero del brano corrente, il tempo di riproduzione residuo totale del CD e TOTAL REM TIME.

Nota: Se si preme TIME quando il CD non viene riprodotto, si può visualizzare solo il tempo totale del CD.

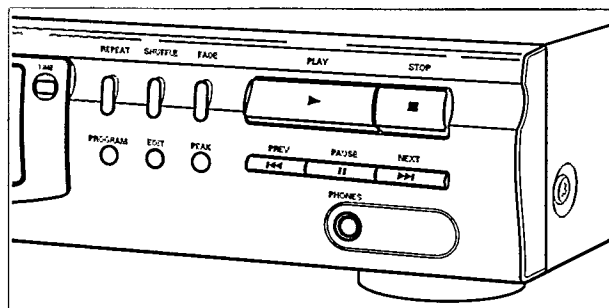

Dissolvenza in entrata e in uscita

Si può produrre una dissolvenza in entrata e in uscita nella riproduzione del CD, ad esempio per interrompere e far partire dolcemente una registrazione.

- 1 Premere FADE durante la riproduzione del CD per la dissolvenza in uscita.
 - Il display presenta FADE per gradi. Il volume viene abbassato continuamente finché la riproduzione del CD non viene messa in pausa.
- 2 Premere di nuovo FADE per la dissolvenza in entrata.
 - Il display presenta FADE per gradi. Il volume viene aumentato continuamente fino ad arrivare al livello precedente.

Nota: si può usare FADE in qualsiasi momento quando il CD è in pausa, per effettuare una dissolvenza in entrata.

Regolazione del volume (solo CD 723)

È possibile regolare il volume del lettore CD. Questo influisce anche sull'uscita DIGITAL OUT.

- Premere VOLUME – o VOLUME + sul telecomando.
 - Il volume del lettore CD viene abbassato o aumentato. A display compare il valore reale compreso fra VOL MIN e VOL MAX.

Importante!

VOLUME –/+ altera il segnale dell'uscita. Prima di registrare, impostare il volume su VOL MAX, e non cambiarlo durante la registrazione.

Blocco del volume

È possibile bloccare il volume di uscita sul livello massimo. Questa operazione influisce anche sull'uscita DIGITAL OUT. Bloccare il volume può essere utile quando si registra da lettore CD.

- Tenere EDIT premuto per più di 2 secondi.
 - Se il volume era sbloccato:**
 - a display compare VOL FIX ed il volume è bloccato.
 - Se il volume era bloccato:**
 - a display compare VOL MAX ed il volume è sbloccato.

Nota: Se si preme VOLUME –/+ quando il volume è bloccato, a display compare VOL FIX.

Ascolto in cuffia (solo CD 723)

- 1 Collegare la cuffia alla presa PHONES da 6,3 mm.
- 2 Premere VOLUME – o VOLUME + sul telecomando per regolare il volume (vedere «Regolazione volume»).

Importante!

Il volume della cuffia è in linea con quello dell'uscita. Perciò non si deve usare VOLUME –/+ durante una registrazione.

Scansione di CD (solo CD 723)

È possibile ascoltare l'inizio di ogni brano di un CD o di un programma. È possibile scegliere se riprodurre 10, 20 o 30 secondi di ogni brano.

- 1 Premere HIGHLIGHT ripetutamente sul telecomando per passare fra i diversi modi di scansione.
 - SCAN 10, SCAN 20, SCAN 30, SCAN OFF... (SCAN OFF interrompe la funzione di scansione).
- 2 Non appena compare a display il modo di scansione desiderato, non si deve premere il pulsante una seconda volta.
 - Dopo 1 secondo la scansione parte. Compaiono a display il numero e il tempo residuo del brano attuale, e la scritta REM TIME.

- Si può interrompere la scansione premendo PAUSE II. Si continua la scansione premendo di nuovo PAUSE II.

- 3 Premere STOP ■ per interrompere la scansione, oppure
 - Premere PLAY ► per iniziare la riproduzione del CD con il brano corrente.

Nota: Se si preme HIGHLIGHT quando è attivo SHUFFLE, la riproduzione casuale verrà interrotta prima della scansione.

FUNZIONI SUPPLEMENTARI

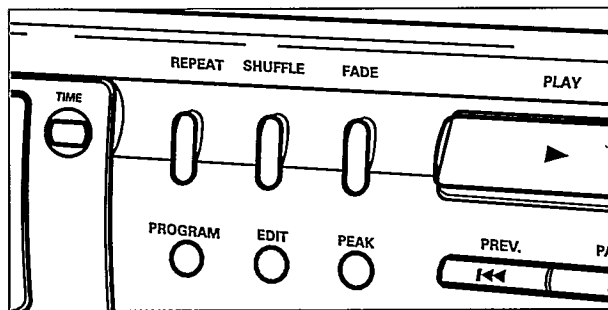

Impostazioni per la registrazione

E' possibile impostare il lettore CD in modo che calcoli quali brani potranno essere contenuti nel supporto di registrazione. E' possibile usare la funzione di editing solo se un disco non contiene più di 29 brani.

Se si usa *NORMAL*, la registrazione si ferma dopo l'ultimo brano che può essere contenuto su un lato del supporto di registrazione. Fare attenzione che i CD registrabili hanno un solo lato di registrazione! Se si usa *OPTIMAL*, alcuni brani verranno saltati per ridurre al minimo lo spazio inutilizzato sul supporto di registrazione. La sequenza dei brani rimane come nell'originale.

- 1 Introdurre un CD e, se lo si desidera, i numeri dei brani del programma.
- 2 Premere EDIT per iniziare l'impostazione.
→ A display compaiono EDIT e *NORMAL*.
- 3 Premere PREV. ◀◀ o NEXT ▶▶ (PREV. ◀ o NEXT ▶) sul telecomando) per passare fra i diversi modi di scansione.
→ *NORMAL*, *OPTIMAL*, *STOP*... (*STOP* interrompe la funzione di editing).
- 4 Non appena viene visualizzato il modo di editing desiderato, premere EDIT.
→ A display compare *C 90*.

5 Premere PREV. ◀◀ o NEXT ▶▶ (PREV. ◀ o NEXT ▶) sul telecomando) per passare fra i diversi tempi e supporti di registrazione.

→ *C 100*, *C 120*, *CDR 21*, *CDR 60*, *CDR 74*,
C 30, *C 45*, *C 60*, *C 90*...

Nota: C sta per cassetta, CDR per CD registrabile e CD riscrivibile, quindi la registrazione è possibile solo su un lato.

6 Non appena compaiono a display il tempo di registrazione ed il supporto desiderato, premere EDIT.

→ Compaiono a display il numero dei brani e il tempo di riproduzione.

7 Iniziare la registrazione e premere PLAY ▶ per iniziare la riproduzione del CD.

→ Se è stata selezionata cassetta (*C*), il lettore CD va in pausa dopo aver riprodotto i brani calcolati per il lato A. Se è stato selezionato CD Registrabile (*CDR*), il lettore CD si ferma.

8 Se necessario cambiare i lati della cassetta.

9 Premere PLAY ▶ per iniziare di nuovo la riproduzione del CD.

→ Compaiono a display il numero dei brani e il tempo di riproduzione. Vengono riprodotti i brani residui per il lato B.

Nota: E' possibile passare fra A e B usando PREV. ◀◀ o NEXT ▶▶ (PREV. ◀ o NEXT ▶) sul telecomando).

Informazioni sulla tutela dell'ambiente

Tutto il materiale d'imballaggio superfluo è stato eliminato. Abbiamo fatto il possibile per rendere l'imballaggio facilmente suddivisibile in tre singoli materiali: cartone (scatole), polistirolo espanso (protezione), polietilene (sacchetti, foglio protettivo in schiuma di lattice).

L'apparecchio è costituito da materiali che possono essere riciclati se disassemblati da una società specializzata. Osservare le leggi vigenti in materia di eliminazione dei materiali da imballaggio, delle batterie scariche e dei vecchi apparecchi.

AVVERTENZA

In nessun caso si deve tentare di riparare da soli il lettore CD, poiché in questo modo decade la garanzia.

Se si verifica un guasto, controllare i punti elencati di seguito prima di far riparare l'apparecchio.

Se non si è in grado di risolvere un problema con l'aiuto di questi suggerimenti, rivolgersi al rivenditore o al centro di assistenza.

Problema	Possibile causa	Soluzione
Manca l'alimentazione	Il cavo di alimentazione non è ben collegato.	Collegare adeguatamente il cavo di alimentazione.
Non c'è suono o il suono è di cattiva qualità	Solo CD 723: Il volume è troppo basso.	Regolare il volume.
	Interferenza provocata da apparecchi elettrici, quali TV, computer, motori ecc.	Tenere il lettore CD lontano da apparecchi elettrici.
	Collegamenti allentati o errati.	Collegare correttamente il lettore CD.
Manca il suono in cuffia o è di cattiva qualità (solo CD 723)	Il volume è troppo basso.	Regolare VOLUME -/+.
	Lo spinotto della cuffia è sporco.	Pulire lo spinotto della cuffia.
Non si registra, o la registrazione è scadente	Solo CD 723: il volume è troppo basso.	Regolare VOLUME -/+.
	Collegamenti allentati o errati.	Collegare correttamente il lettore CD.
Premendo i tasti non si ha alcuna reazione	Scarica elettrostatica.	Scollegare il lettore CD dalla rete e ricollegarlo dopo alcuni secondi.
NO DISC a display	Nessun CD è inserito.	Introdurre un CD.
	Il CD è graffiato o è sporco.	Sostituire o pulire il CD.
	Il CD è inserito capovolto.	Introdurre il CD con l'etichetta in alto.
DISC NOT FINALIZED a display	Il CD-RW (oppure CD-R) non è registrato correttamente per essere usato su un lettore CD standard.	Leggere il manuale di istruzioni del registratore per CD riscrivibili (o CD registrabili) sulle modalità di completamento della registrazione.
	Il CD è graffiato o sporco.	Sostituire o pulire il CD.
WRONG TRACK a display	Il numero del brano scelto è superiore al numero di brano più alto contenuto nel CD.	Digitare un numero di brano che rientri nei numeri di brano presenti sul CD.
0:00 a display	Il primo brano del CD è più lungo del primo lato del supporto di registrazione prescelto.	Scegliere un supporto di registrazione che abbia un tempo di registrazione più lungo del primo brano del CD.
VOL FIX a display (solo sul CD 723)	Il volume è bloccato.	Premere EDIT per più di 2 secondi per sbloccare il volume.
Il CD salta dei brani	Sono attivi SHUFFLE o PROGRAM.	Disattivare SHUFFLE o PROGRAM.
	Il CD è graffiato o sporco.	Sostituire o pulire il CD.
	La lente del laser è sporca.	Pulire con un comune CD di pulizia disponibile in commercio.
	La lente del laser è appannata.	Attendere che la lente sia di nuovo pulita.
Il telecomando non funziona correttamente (solo CD 723)	Le batterie non sono inserite correttamente.	Introdurre correttamente le batterie.
	Le batterie sono scariche.	Introdurre batterie nuove.
	La distanza dal lettore CD è eccessiva.	Ridurre la distanza.

Meet Philips at the Internet
<http://www.philips.com>

English

Français

Español

Deutsch

Nederlands

Italiano

Svenska

Dansk

Suomi

Português

Ελληνικά

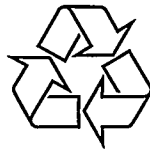

**CLASS 1
LASER PRODUCT**