

PHILIPS

CD 713 / CD 723 Compact Disc Player



Instructions for use
Mode d'emploi
Instrucciones de manejo
Bedienungsanleitung
Gebruiksaanwijzing
Istruzioni per l'uso
Brugsanvisning
Bruksanvisning
Käyttöohje
Manual de utilização
Οδηγίες χρήσεως



PHILIPS

Table des matières

INFORMATIONS GENERALES

Entretien	12
Caractéristiques techniques	12

COMMANDES ET RACCORDEMENTS

Éléments de commande à l'avant	13
Raccordements au dos	13

INSTALLATION ET TELECOMMANDE

Accessoires	14
Raccordements	
Raccordement usuel, LINE OUT	14
Raccordement numérique, DIGITAL OUT (CD 723 seulement)	14
Alimentation électrique	14
Télécommande (CD 723 seulement)	14
Piles	14

LECTURE

Lecture d'un CD	15
Sélection d'un morceau et recherche	
Sélection d'un morceau en cours de lecture	15
Sélection d'un morceau lorsque la lecture est arrêtée	15
Recherche d'un passage en cours de lecture	15
Lecture dans un ordre aléatoire (SHUFFLE)	15
Répétition d'un CD, d'un morceau ou d'un programme	15

FONCTIONS SUPPLEMENTAIRES

Programmation des numéros des morceaux	16
Effacement du programme	16
Recherche du passage le plus fort	16
Affichage du temps	16
Fermeture et ouverture en fondu	17
Réglage du volume (CD 723 seulement)	17
Blocage du volume	17
Ecoute avec écouteurs (CD 723 seulement)	17
Balayage du CD (CD 723 seulement)	17
Configuration d'enregistrement	18
Informations relatives à l'environnement	18

RECHERCHE DE PANNES

Avertissement	19
Recherche de pannes	19



Entretien

Nettoyez le lecteur de CD avec un chiffon doux ne peluchant pas, légèrement humide. N'utilisez pas de produits de nettoyage, qui risqueraient d'avoir un effet corrosif.



N'exposez pas le lecteur de CD, les piles ou les CD à l'humidité, à la pluie, au sable ou à une chaleur excessive (chauffage ou rayonnement direct du soleil).

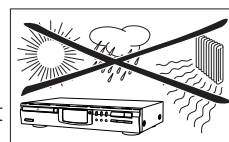

Ce lecteur de CD peut jouer tous types de disques audio, tels que les CD enregistrables ou réenregistrables. Ne tentez pas de jouer un CD-ROM, un CD-I, un CDV ou un CD pour ordinateur.

Si le lecteur de CD ne parvient pas à lire correctement les CD, utilisez un CD de nettoyage du commerce pour nettoyer la lentille avant de porter votre appareil à réparer. D'autres méthodes de nettoyage risqueraient de détruire la lentille. Maintenez toujours le compartiment fermé pour éviter un dépôt de poussière sur la lentille.

La lentille peut s'embuer si l'appareil est subitement transporté d'un milieu froid dans un milieu chaud. Dans ce cas, la lecture est impossible. Laissez le lecteur de CD dans un environnement chaud jusqu'à ce que l'humidité se soit évaporée.

Pour nettoyer un CD, essayez-le en ligne droite du centre vers le bord avec un chiffon doux ne peluchant pas. Un produit de nettoyage risquerait d'endommager le disque ! N'écrivez jamais sur un CD, et n'y collez jamais d'étiquettes.

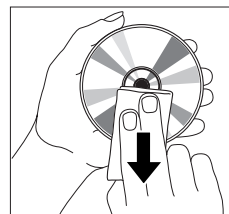

Caractéristiques techniques

Sous réserve de modifications sans préavis.

Consommation en mode standby	< 5 W
Gamme de fréquence	20–20 000 Hz
Linéarité d'amplitude	< 1 dB (1 kHz, -90 dB)
Gamme dynamique	95 dB (1 kHz)
Rapport signal/bruit	98 dB (1 kHz, pondération A)
Séparation des canaux	90 dB (1 kHz)
Distorsion harmonique totale	0,006 %, -84 dB (1 kHz)
Sortie audio	2 V RMS ±3 dB, 1 kΩ
Sortie numérique coaxiale	75 Ω conf. à IEC 958
Impédance des écouteurs	30–600 Ω (5 V f.e.m. à partir de 120 Ω)
Dimensions	435 × 86 × 265 mm
Poids	2,9 kg

Cet appareil est conforme aux normes de la Communauté européenne en matière d'interférences radio.

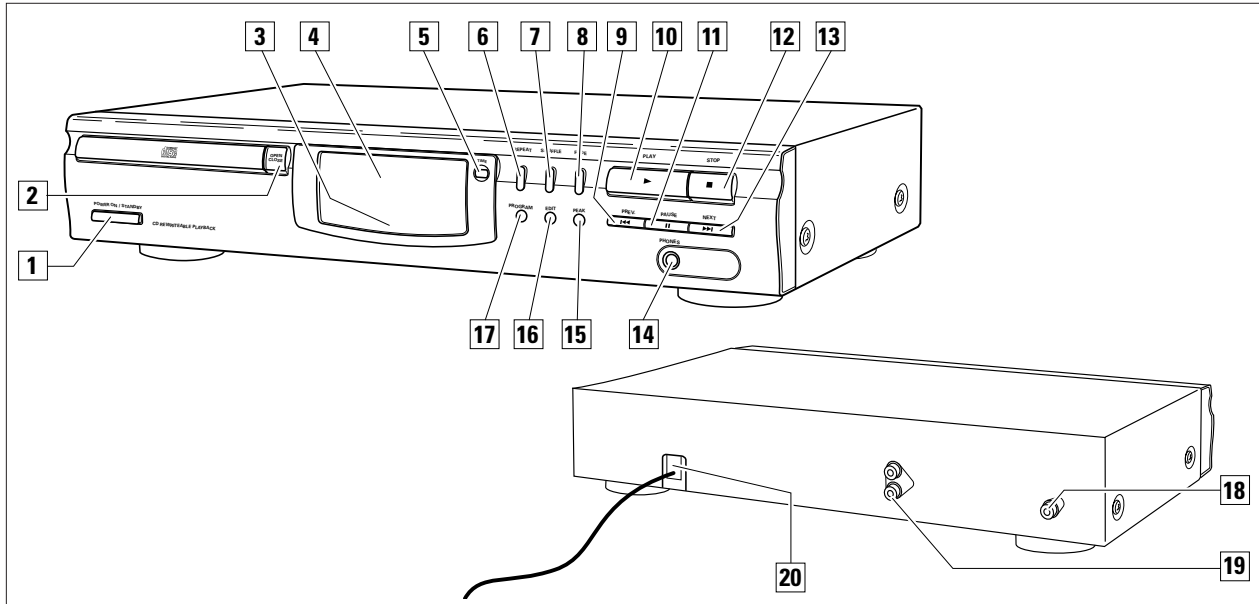

Éléments de commande à l'avant

- 1 **POWER ON / STANDBY** ...met le lecteur de CD en marche ou en standby
- 2 **OPEN-CLOSE**pour ouvrir et fermer le compartiment CD
- 3 Capteur pour télécommande à infrarouge
- 4 Afficheur
- 5 **TIME**commute entre les différentes informations de temps
- 6 **REPEAT**pour répéter un morceau, un programme ou la totalité du CD
- 7 **SHUFFLE**pour jouer un CD ou un programme dans un ordre aléatoire
- 8 **FADE**fermeture et ouverture en fondu de la lecture CD
- 9 **PREV. ◀◀**sélection du début du morceau en cours ou d'un morceau précédent, et recherche vers l'arrière
- 10 **PLAY ▶**démarré la lecture CD
- 11 **PAUSE II**interrompt la lecture CD
- 12 **STOP ■**arrête la lecture CD et efface un programme
- 13 **NEXT ▶▶**sélection du début d'un morceau suivant et recherche vers l'avant

- 14 **PHONES**(CD 723 seulement) prise pour écouteurs 6,3 mm
- 15 **PEAK**recherche du passage le plus fort d'un CD
- 16 **EDIT**modification des réglages pour l'enregistrement sur bande ou CD enregistrable
- 17 **PROGRAM**programmation des numéros de morceaux

Raccords au dos

- 18 **DIGITAL OUT**(CD 723 seulement) pour raccorder l'entrée numérique d'un appareil audio numérique
- 19 **LINE OUT L R**pour raccorder l'entrée audio d'un amplificateur
- 20 Cordon d'alimentationune fois tous les autres raccords effectués, raccordez ce cordon d'alimentation à la prise de courant.

INSTALLATION ET TELECOMMANDE

Accessoires

Sont fournis avec ce lecteur de CD :

- une télécommande (CD 723 seulement)
- 2 piles pour la télécommande (CD 723 seulement)
- un câble de raccordement

Raccordements

Raccordement usuel, LINE OUT

- 1 Enfichez la fiche rouge du câble de raccordement fourni dans la prise R, l'autre fiche dans la prise L.
- 2 Raccordez l'autre extrémité du câble aux prises correspondantes d'entrée CD ou AUX de votre amplificateur.

Important !

Vous pouvez également utiliser l'entrée TUNER ou TAPE, mais jamais l'entrée PHONO de votre amplificateur !

Raccordement numérique, DIGITAL OUT (CD 723 seulement)

Ne raccordez **jamais** cette prise à une entrée non numérique - telle que AUX, CD, PHONO ou TAPE - d'un amplificateur. Cette sortie fournit un signal numérique et ne peut donc être connectée qu'à une entrée numérique.

- 1 Connectez un câble coaxial (en option) à DIGITAL OUT.
- 2 Raccordez l'autre extrémité du câble à l'entrée numérique de votre appareil numérique (p. ex. un enregistreur de CD).

Alimentation électrique

La plaque signalétique se trouve à la base du lecteur de CD.

- 1 Vérifiez si la tension secteur indiquée sur la plaque signalétique correspond bien à votre tension locale. Dans le cas contraire, consultez votre revendeur ou votre service après-vente.
- 2 Raccordez le cordon d'alimentation à la prise de courant. L'alimentation électrique est ainsi établie.

Remarque : Pour déconnecter complètement le lecteur de CD de l'alimentation secteur, retirez la fiche d'alimentation de la prise de courant.

Télécommande (CD 723 seulement)

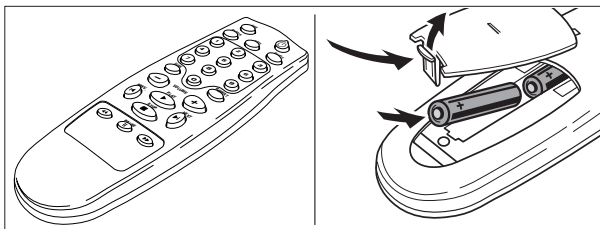

Piles

- Ouvrez le compartiment à piles de la télécommande et insérez deux piles alcalines de type **AAA** (R03, UM-4).

Retirez les piles si elles sont usées ou si la télécommande ne doit pas être utilisée pendant une période prolongée.

Les piles contiennent des substances chimiques et doivent donc être évacuées en conséquence.

- TIME**commute entre les différentes informations de temps
- ⏻**commute le lecteur de CD en mode standby
- PROGRAM**programmation des numéros de morceaux
- FADE**fermeture et ouverture en fondu de la lecture CD
- SHUFFLE**pour jouer un CD ou un programme dans un ordre aléatoire
- Touches numériques **1-0**pour sélectionner un morceau par son numéro
- HIGHLIGHT**pour jouer le début de chaque morceau
- REPEAT**pour répéter un morceau, un programme ou la totalité du CD
- VOLUME -**réduit le volume
- VOLUME +**augmente le volume
- PLAY ▶**démarre la lecture CD
- PREV. ◀**sélection du début du morceau en cours ou d'un morceau précédent
- NEXT ▶**sélection du début d'un morceau suivant
- STOP ■**arrête la lecture CD et efface le programme
- ◀◀**recherche en arrière
- PAUSE ||**interrompt la lecture CD
- ▶▶**recherche en avant

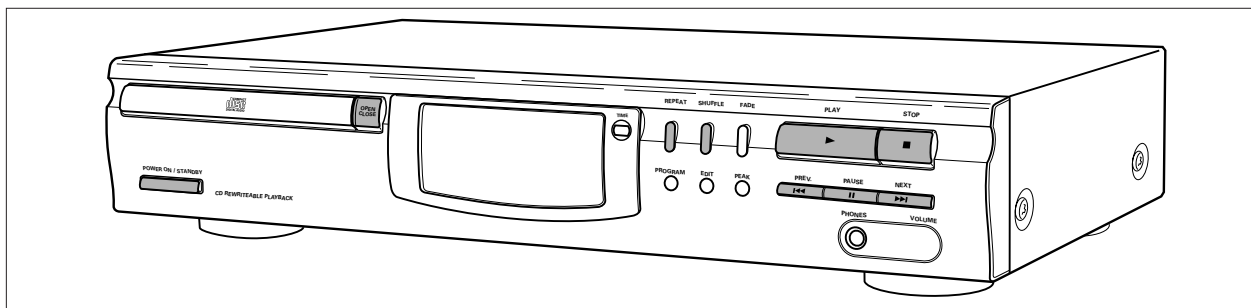

Lecture d'un CD

- 1 Utilisez POWER ON / STANDBY pour mettre le lecteur de CD en marche.
 - 2 Appuyez sur OPEN·CLOSE pour ouvrir le compartiment CD.
→ OPEN apparaît sur l'affichage.
 - 3 Insérez un CD audio (face imprimée vers le haut), puis appuyez sur OPEN·CLOSE pour refermer le compartiment.
→ L'afficheur indique READING, puis le nombre de morceaux et le temps de lecture.
 - 4 Appuyez sur PLAY ► pour démarrer la lecture.
→ L'afficheur indique ■■■, TRACK, TIME et le numéro et la durée du morceau en cours.
- Vous pouvez interrompre la lecture CD en appuyant sur PAUSE ■■.
→ L'afficheur indique ■■■ le numéro du morceau et le moment où la lecture a été interrompue.
 - Pour poursuivre la lecture, appuyez à nouveau sur PAUSE ■■.
- 5 Appuyez sur STOP ■ pour arrêter la lecture.

Remarque : la lecture s'arrête également lorsque la fin du CD est atteinte.

Sélection d'un morceau et recherche

Sélection d'un morceau en cours de lecture

- Appuyez brièvement sur PREV. ◀◀ ou NEXT ▶▶ (PREV. ◀◀ ou NEXT ▶▶ sur la télécommande) à une ou plusieurs reprises pour sauter au début du morceau en cours, d'un morceau précédent ou d'un morceau suivant.

ou

- Utilisez les touches numériques 1 à 0 de la télécommande pour entrer le numéro du morceau voulu.
→ La lecture continue avec le morceau sélectionné.

Sélection d'un morceau lorsque la lecture est arrêtée

- 1 Appuyez brièvement sur PREV. ◀◀ ou NEXT ▶▶ (PREV. ◀◀ ou NEXT ▶▶ sur la télécommande) à une ou plusieurs reprises.

ou

- Utilisez les touches numériques 1 à 0 de la télécommande pour entrer le numéro du morceau voulu.

- 2 Appuyez sur PLAY ► pour démarrer la lecture CD.

→ La lecture démarre avec le morceau sélectionné.

Recherche d'un passage en cours de lecture

- 1 Maintenez PREV. ◀◀ ou NEXT ▶▶ (◀◀ ou ▶▶ sur la télécommande) appuyé pour trouver un passage voulu en cherchant vers l'avant ou vers l'arrière.
→ La lecture CD se poursuit à volume réduit.

- 2 Lorsque vous avez atteint le passage cherché, relâchez la touche.

Remarque : dans les modes Shuffle et Repeat et en lecture programmée, la recherche n'est possible qu'au sein du morceau donné.

Lecture dans un ordre aléatoire (SHUFFLE)

- 1 Appuyez sur SHUFFLE avant ou pendant la lecture CD pour démarrer le mode de lecture Shuffle.
→ L'afficheur indique SHUFFLE. Tous les morceaux du CD (ou du programme, le cas échéant) sont alors joués dans un ordre aléatoire.
- 2 Appuyez à nouveau sur SHUFFLE pour revenir en lecture normale.

Répéter le CD, un morceau ou un programme

- 1 Appuyez à une ou plusieurs reprises sur la touche REPEAT pendant la lecture CD.
→ L'afficheur indique les différents modes de répétition.
REPEAT 1 : lecture répétée du morceau en cours.
REPEAT : lecture répétée de la totalité du CD ou du programme (le cas échéant).
- 2 Pour revenir en lecture normale, appuyez à nouveau sur REPEAT jusqu'à ce que ces indications disparaissent de l'afficheur.

Remarque : vous pouvez activer plusieurs modes de lecture en même temps, par exemple jouer de manière répétée un CD ou un programme dans un ordre aléatoire (PROGRAM REPEAT SHUFFLE).

FONCTIONS SUPPLEMENTAIRES

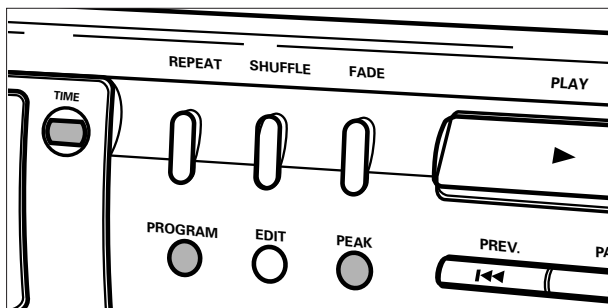

Programmation de numéros de morceaux

Vous pouvez sélectionner une série de morceaux et les enregistrer en mémoire dans l'ordre voulu. Vous pouvez enregistrer un morceau plus d'une fois. Au total, 30 morceaux peuvent être ainsi mémorisés.

- 1 Appuyez sur PROGRAM pour commencer la programmation.
→ PROGRAM clignote.

Remarque : Si vous appuyez sur PROGRAM pendant la lecture d'un CD, le morceau en cours sera ajouté au programme.

- 2 Appuyez sur PREV. ◀◀ ou NEXT ▶▶ (PREV. ◀ ou NEXT ▶ sur la télécommande) pour sélectionner le morceau voulu.

ou

- Entrez le numéro du morceau avec les touches numériques 1 à 0 de la télécommande.

- 3 Appuyez sur PROGRAM pour enregistrer le numéro du morceau.
→ L'afficheur indique **TRACK**, **TOTAL TIME** et le numéro du morceau programmé. Le nombre de morceaux programmés augmente, et la durée du morceau est ajoutée à la durée totale du programme.

- 4 Répétez les étapes 2 et 3 pour tous les morceaux à programmer.

- 5 Appuyez sur STOP ■ pour terminer la programmation.
→ PROGRAM est affiché en continu.

- Vous pouvez passer un programme en revue en utilisant les touches PREV. ◀◀ ou NEXT ▶▶ (PREV. ◀ ou NEXT ▶ sur la télécommande), et ajouter des morceaux en appuyant sur PROGRAM comme précédemment.

- 6 Appuyez sur PLAY ▶ pour démarrer la lecture programmée.

Remarque : si vous essayez de programmer plus de 30 morceaux, le message PROGRAM FULL défile sur l'afficheur.

Effacer un programme

- 1 Si nécessaire, appuyez sur STOP ■ pour arrêter la lecture programmée.
- 2 Appuyez sur STOP ■ pour effacer le programme.
→ Le message PROGRAM CLEARED défile sur l'afficheur. PROGRAM disparaît, et votre programme est effacé.

Remarque : le programme est également effacé lorsque vous ouvrez le compartiment CD.

Recherche du passage le plus fort

Vous pouvez rechercher le passage le plus fort d'un CD ou d'un programme. Ceci vous aidera à régler si nécessaire votre appareil d'enregistrement.

- 1 Si nécessaire, appuyez sur STOP ■ pour arrêter la lecture.

- 2 Appuyez sur PEAK pour démarrer la recherche.
→ PEAK clignote. La recherche peut prendre quelques minutes. 4 secondes du passage le plus fort sont ensuite lues de manière répétée.

- Vous pouvez interrompre la lecture du passage le plus fort en appuyant sur PAUSE II. Pour reprendre cette lecture, appuyez à nouveau PAUSE II.

- 3 Appuyez sur STOP ■ pour arrêter la lecture.

ou

- Appuyez sur PLAY ▶ pour démarrer la lecture CD.

Affichage du temps

Vous pouvez afficher les informations de temps enregistrées sur le CD.

Pendant la lecture d'un CD ou d'un programme, le numéro et le temps écoulé du morceau en cours s'affichent, ainsi que l'indication **TIME**.

- Appuyez sur TIME à plusieurs reprises pour afficher :
→ **REM TIME**, le numéro et le temps restant du morceau en cours.
→ **TOTAL TIME**, le numéro du morceau en cours et le temps écoulé total du CD.
→ **TOTAL REM TIME**, le numéro du morceau en cours et le temps restant total du CD.

Remarque : si vous appuyez sur TIME alors que le CD n'est pas en cours de lecture, vous pouvez uniquement afficher la durée totale du CD.

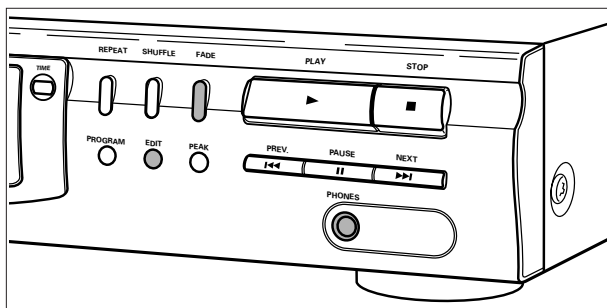

Fermeture et ouverture en fondu

Vous pouvez fermer et ouvrir la lecture CD en fondu, par exemple pour démarrer et terminer un enregistrement en douceur.

- 1 Appuyez sur FADE en cours de lecture CD pour fermer en fondu.
 - L'afficheur indique ■■■■ par étapes. Le volume est réduit en continu jusqu'à ce que la lecture passe en mode pause.
- 2 Appuyez à nouveau sur FADE pour ouvrir en fondu.
 - L'afficheur indique ■■■■ par étapes. La lecture CD démarre et le volume augmente en continu jusqu'au niveau précédent.

Remarque : vous pouvez utiliser FADE à tout moment pour une ouverture en fondu lorsque la lecture est en mode pause.

Réglage du volume (CD 723 seulement)

Le volume du lecteur de CD peut être ajusté. Ceci affecte également la sortie DIGITAL OUT.

- Appuyez sur VOLUME – ou VOLUME + sur la télécommande.
 - Le volume du lecteur de CD est réduit ou augmenté. L'afficheur indique la valeur momentanée entre VOL MIN et VOL MAX.

Important!

VOLUME –/+ altère le signal de la sortie. Avant un enregistrement, réglez le volume sur VOL MAX et ne le modifiez plus en cours d'enregistrement.

Blocage du volume

Vous avez la possibilité de bloquer le volume de sortie au niveau maximal. Ceci affecte également la sortie DIGITAL OUT. Ce blocage du volume peut être utile pour l'enregistrement à partir du lecteur de CD.

- Maintenez la touche EDIT appuyée pendant plus de 2 secondes.
 - Si le volume n'était pas bloqué précédemment:**
 - L'afficheur indique VOL FIX, et le volume est bloqué.
 - Si le volume était bloqué précédemment:**
 - L'afficheur indique VOL MAX, et le volume est débloqué.

Remarque: si vous appuyez sur VOLUME –/+ lorsque le volume est bloqué, l'afficheur indique VOL FIX.

Ecoute avec écouteurs (CD 723 seulement)

- 1 Raccordez vos écouteurs à la prise 6,3 mm PHONES.
- 2 Appuyez sur VOLUME – ou VOLUME + sur la télécommande pour régler le volume (voir « Réglage du volume »).

Important!

Le volume des écouteurs est relié au volume de la sortie. N'utilisez donc pas VOLUME –/+ en cours d'enregistrement.

Balayage d'un CD (CD 723 seulement)

Il est possible d'écouter le début de chaque morceau d'un CD ou d'un programme. Vous pouvez choisir si vous voulez entendre 10, 20 ou 30 secondes de chaque morceau.

- 1 Appuyez sur la touche HIGHLIGHT de la télécommande pour commuter entre les différents modes de balayage.
 - SCAN 10, SCAN 20, SCAN 30, SCAN OFF ... (SCAN OFF annule la fonction de balayage).
 - 2 Une fois que l'afficheur indique le mode de balayage voulu, n'appuyez plus sur la touche.
 - Au bout d'une seconde, le balayage démarre. L'afficheur indique le numéro et le temps restant du morceau en cours, ainsi que REM TIME.
- Vous pouvez interrompre le balayage en appuyant sur PAUSE || , et reprendre en appuyant à nouveau sur PAUSE || .
- 3 Appuyez sur STOP \blacksquare pour mettre fin au balayage.
 - ou
 - Appuyez sur PLAY \blacktriangleright pour démarrer la lecture CD avec le morceau en cours.

Remarque : si vous appuyez sur HIGHLIGHT alors que SHUFFLE est activé, le mode Shuffle sera désactivé avant le balayage.

FONCTIONS SUPPLEMENTAIRES

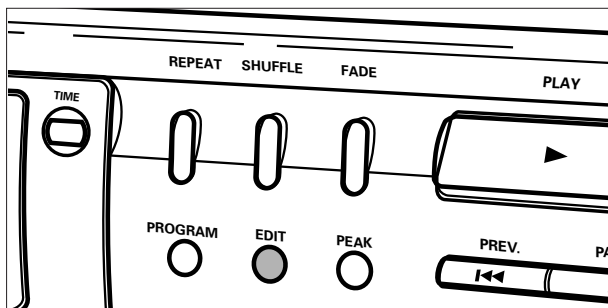

Configuration d'enregistrement

Le lecteur de CD peut être configuré de manière à calculer quels morceaux trouveront place sur votre support d'enregistrement. La fonction d'édition ne peut être utilisée que si le disque compte 29 morceaux au plus.

Si vous utilisez *NORMAL*, l'enregistrement s'arrête après le dernier morceau trouvant place sur une face de votre support d'enregistrement. Veuillez noter que les CD enregistrables ont une seule face ! Si vous utilisez *OPTIMAL*, certains morceaux seront sautés afin de réduire au minimum l'espace non utilisé sur votre support d'enregistrement. L'ordre des morceaux reste inchangé.

- 1 Insérez un CD et, si vous le souhaitez, programmez les numéros des morceaux voulus.
- 2 Appuyez sur EDIT pour lancer la configuration.
→ L'afficheur indique **EDIT** et *NORMAL*.
- 3 Appuyez sur PREV. ◀◀ ou NEXT ▶▶ (PREV. ◀ ou NEXT ▶ sur la télécommande) pour commuter entre les différents modes de balayage.
→ *NORMAL*, *OPTIMAL*, *STOP*... (*STOP* annule la fonction d'édition).
- 4 Dès que le mode voulu s'affiche, appuyez sur EDIT.
→ L'affichage indique *C 90*. ➤

- 5 Appuyez sur PREV. ◀◀ ou NEXT ▶▶ (PREV. ◀ ou NEXT ▶ sur la télécommande) pour commuter entre les différentes durées et les différents supports d'enregistrement.
→ *C 100*, *C 120*, *CDR 21*, *CDR 60*, *CDR 74*,
C 30, *C 45*, *C 60*, *C 90*...

Remarque : *C* signifie cassette ; *CDR* signifie CD enregistrable ou réenregistrable, et donc enregistrement sur une face seulement.

- 6 Dès que l'afficheur indique le support et la durée voulus, appuyez sur EDIT.
→ L'afficheur indique le nombre de morceaux et le temps de lecture.
- 7 Démarrez l'enregistrement et appuyez sur PLAY ▶ pour démarrer la lecture CD.
→ Si vous avez sélectionné cassette (*C*), le lecteur de CD passe en mode pause après avoir lu les morceaux calculés pour la face A. Si vous avez choisi un CD enregistrable (*CDR*), le lecteur de CD s'arrête.
- 8 Le cas échéant, retournez la cassette.
- 9 Appuyez sur PLAY ▶ pour reprendre la lecture CD.
→ L'affichage indique le nombre de morceaux et le temps de lecture. Les morceaux restants pour la face B sont lus.

Remarque : on peut commuter entre A et B en utilisant les touches PREV. ◀◀ ou NEXT ▶▶ (PREV. ◀ ou NEXT ▶ sur la télécommande).

Informations relatives à l'environnement

Tous les matériaux d'emballage superflus ont été supprimés. Nous avons fait de notre mieux pour que l'emballage soit facilement séparable en trois types de matériaux : carton (boîte), polystyrène expansé (matériel tampon), polyéthylène (sachets, panneau de protection en mousse).

Votre appareil est composé de matériaux pouvant être recyclés s'il est démonté par une firme spécialisée. Veuillez observer les règlements locaux lorsque vous vous débarrassez des matériaux d'emballage, des piles usagées et de votre ancien appareil.

AVERTISSEMENT

N'essayez en aucun cas de réparer vous-même le lecteur de CD, sous peine d'invalider la garantie.

Dans le cas d'une anomalie de fonctionnement, commencez par vérifier les points ci-après avant de donner votre appareil à réparer.

Si les conseils ci-après ne vous permettent pas de résoudre le problème, veuillez consulter votre revendeur ou votre service après-vente.

Problème	Cause possible	Solution
Pas de courant	Cordon d'alimentation mal raccordé.	Vérifiez le raccordement.
Pas de son, ou son médiocre	CD 723 seulement : volume trop bas.	Réglez le volume.
	Interférences dues à des appareils électriques - télévision, ordinateur, moteur, etc.	Gardez le lecteur de CD à distance d'autres appareils électriques.
	Mauvais raccordements.	Vérifiez les raccordements.
Pas de son, ou son médiocre dans les écouteurs (CD 723 seulement)	Volume trop bas.	Réglez avec VOLUME -/+.
	La fiche d'écouteurs est salie.	Nettoyez la fiche des écouteurs.
Pas d'enregistrement, ou enregistrement médiocre	CD 723 seulement : volume trop bas.	Réglez avec VOLUME -/+.
	Mauvais raccordements.	Vérifiez les raccordements.
Pas de réaction à l'appui des touches	Décharge électrostatique.	Débranchez l'appareil de la prise et rebranchez-le au bout de quelques secondes.
L'afficheur indique NO DISC	Pas de CD dans l'appareil.	Introduisez un CD.
	Le CD est endommagé ou sale.	Remplacez ou nettoyez le CD.
	Le CD est à l'envers.	Insérez le CD face imprimée vers le haut.
L'afficheur indique DISC NOT FINALIZED	Le CD-RW (ou CD-R) n'est pas enregistré correctement pour lecture par un lecteur de CD standard.	Consultez le manuel de votre enregistreur de CD pour la finalisation des enregistrements.
	Le CD est endommagé ou sale.	Remplacez ou nettoyez le CD.
L'afficheur indique WRONG TRACK	Le numéro de morceau choisi est supérieur au dernier numéro de morceau du CD.	Entrez un numéro de morceau dans la gamme du nombre de morceaux du CD.
L'afficheur indique INVALID EDIT TIME	Le premier morceau du CD est plus long que la première face du support d'enregistrement choisi	Choisissez un support d'enregistrement d'une durée plus longue que le premier morceau du CD.
L'afficheur indique VOL FIX apparaît (CD 723 seulement)	Le volume est bloqué.	Appuyez sur EDIT pendant plus de 2 secondes pour débloquer le volume.
Certains morceaux du CD sont sautés	SHUFFLE ou PROGRAM est activé.	Désactivez le mode SHUFFLE ou PROGRAM .
	Le CD est endommagé ou sale.	Remplacez ou nettoyez le CD.
	La lentille laser est sale.	Nettoyez la lentille avec un CD de nettoyage.
	La lentille laser est embuée.	Attendez que l'humidité s'évapore.
La télécommande ne fonctionne pas correctement (CD 723 seulement)	Les piles sont mal installées.	Installez correctement les piles.
	Les piles sont usées.	Changez les piles.
	Le lecteur de CD est trop éloigné.	Réduisez la distance.

Meet Philips at the Internet
<http://www.philips.com>

English

Français

Español

Deutsch

Nederlands

Italiano

Svenska

Dansk

Suomi

Português

Ελληνικά

