

PHILIPS

CD 713 / CD 723 Compact Disc Player

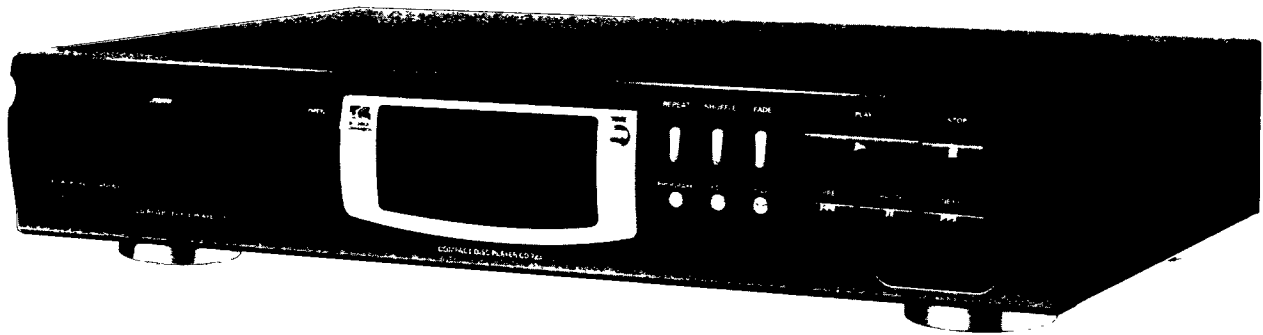

Instructions for use
Mode d'emploi
Instrucciones de manejo
Bedienungsanleitung
Gebruiksaanwijzing
Istruzioni per l'uso
Brugsanvisning
Bruksanvisning
Käyttöohje
Manual de utilização
Οδηγίες χρήσεως



PHILIPS

Important notes for users in the U.K.

Mains plug

This apparatus is fitted with an approved 13 Amp plug. To change a fuse in this type of plug proceed as follows:

- 1 Remove fuse cover and fuse.
- 2 Fix new fuse which should be a BS1362 5 Amp, A.S.T.A. or BSI approved type.
- 3 Refit the fuse cover.

If the fitted plug is not suitable for your socket outlets, it should be cut off and an appropriate plug fitted in its place.

If the mains plug contains a fuse, this should have a value of 5 Amp. If a plug without a fuse is used, the fuse at the distribution board should not be greater than 5 Amp.

Note: The severed plug must be disposed of to avoid a possible shock hazard should it be inserted into a 13 Amp socket elsewhere.

How to connect a plug

The wires in the mains lead are coloured with the following code: blue = neutral (N), brown = live (L).

As these colours may not correspond with the colour markings identifying the terminals in your plug, proceed as follows:

- Connect the blue wire to the terminal marked N or coloured black.
- Connect the brown wire to the terminal marked L or coloured red.
- Do not connect either wire to the earth terminal in the plug, marked E (or \perp) or coloured green (or green and yellow).

Before replacing the plug cover, make certain that the cord grip is clamped over the sheath of the lead - not simply over the two wires.

Copyright in the U.K.

Recording and playback of material may require consent. See Copyright Act 1956 and The Performer's Protection Acts 1958 to 1972.

Norge

Typeskilt finnes på apparatens bakside.

Observer: Nettbryteren er sekundert innkopleet. Den innebygde nettdelen er derfor ikke frakopleet nettet så lenge apparatet er tilsluttet nettkontakten.

For å redusere faren for brann eller elektrisk støt, skal apparatet ikke utsettes for regn eller fuktighet.

English	4	English
Français.....	12	Français
Español	20	Español
Deutsch.....	28	Deutsch
Nederlands	36	Nederlands
Italiano.....	44	Italiano
Svenska.....	52	Svenska
Dansk	60	Dansk
Suomi.....	68	Suomi
Português.....	76	Português
Ἑλληνικά	84	Ἑλληνικά

Sisällysluettelo

YLEISTIETOJA

Hoito	68
Tekniset tiedot	68

SÄÄDÖT JA LIITÄNNÄT

Säätimet laitteen etupuolella	69
Liittimet laitteen takapuolella	69

ASENNUS JA KAUKOSÄÄDIN

Lisätarvikkeet	70
Liitännät	
Normaali liitäntä, LINE OUT	70
Digitaalinen liitäntä, DIGITAL OUT (vain CD 723)	70
Verkkovirta	70
Kaukosäädin (vain CD 723)	70
Paristot	70

TOISTO

CD:n soittaminen	71
Raidan valinta ja etsintä	
Raidan valinta CD-soiton aikana	71
Raidan valinta CD-soiton ollessa pysähdyksissä	71
Kohdan etsintä CD-soiton aikana	71
Soitto satunnaisjärjestyksessä (SHUFFLE)	71
CD:n, raidan tai ohjelman uudelleensoitto	71

MUUT TOIMINNOT

Raitojen numeroiden ohjelmointi	72
Ohjelman poistaminen	72
Voimakasäänisimmän kohdan etsiminen	72
Ajan näyttö	72
Lopetus ja käynnistys häivyttämällä	73
Äänvoimakkuuden säätö (vain CD 723)	73
Äänvoimakkuuden lukitseminen	73
Kuulokkeilla kuuntelu (vain CD 723)	73
CD:n skannaus (vain CD 723)	73
Äänitys	74
<i>Ympäristöön liittyvää informaatiota</i>	74

VIAN ETSINTÄ

Varoitus	75
Vian etsintä	75

Hoito

Puhdista CD-soitin pehmeällä, hieman kostutetulla nukkaamattomalla pyyhkeellä. Älä käytä puhdistusaineita, koska niillä saattaa olla syövyttävä vaikutus.



Älä saata CD-soitinta, paristoja ja CD-levyjä alttiiksi kosteudelle, sateelle, hiekalle tai kuumuudelle (lämmittimet tai suora auringonvalo).

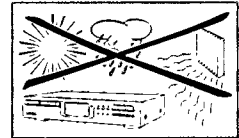

Tällä CD-soittimella voidaan soittaa kaikenlaisia audio disc-levyjä; CD-Recordable- ja CD-Rewritable-levyjä. Älä yritä soittaa CD-ROM-, CD-I-, CVD- tai tietokone-CD-levyjä.

Ellei CD-soitin pysty lukemaan CD-levyjä oikein, puhdista linssi tavallisella puhdistus-CD:llä ennen kuin viet soittimen korjattavaksi. Muut puhdistusmenetelmät saattavat tuhota linssin. Pidä CD-lokero aina suljettuna, ettei linssi pölyny.

Linssi saattaa huurtua kun CD-soitin tuodaan yhtäkkiä kylmästä lämpimään. Silloin CD-levyjä ei voida soittaa. Jätä CD-soitin lämpimään kunnes kosteus on haihtunut.

Puhdista CD pyyhkimällä suoraan keskeltä reunaan päin pehmeällä, nukkaamattomalla liinalla. Puhdistusaine saattaa vahingoittaa levyä! Älä koskaan kirjoita CD:levylle tai liimaa siihen tarroja.

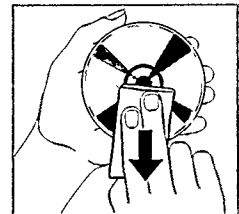

Tekniset tiedot

Muutoksia voi tapahtua ilman, että niistä ilmoitetaan.

Virrankulutus valmiustilassa	< 5 W
Taajuusalue	20–20 000 Hz
Amplitudilineaarisuus	< 1 dB (1 kHz, -90 dB)
Dynaaminen alue	95 dB (1 kHz)
Signaali/kohinasuhde	98 dB (1 kHz, A-painotettu)
Kanavaerotus	90 dB (1 kHz)
Harmoninen särö	0,006 %, -84 dB (1 kHz)
Audiolähtö	2 V RMS ±3 dB, 1 kΩ
Digitaalinen koaksiaalilähtö	75 Ω IEC 958
Impedanssikuulokkeet	30–600 Ω (5 V lähdejännite 120 Ω:sta)
Mitat	435 × 86 × 265 mm
Paino	n. 2,9 kg



Tämä laite täyttää Euroopan yhteisön asettamat taajuushäiriötä koskevat vaatimukset.

SÄÄDÖT JA LIITÄNNÄT

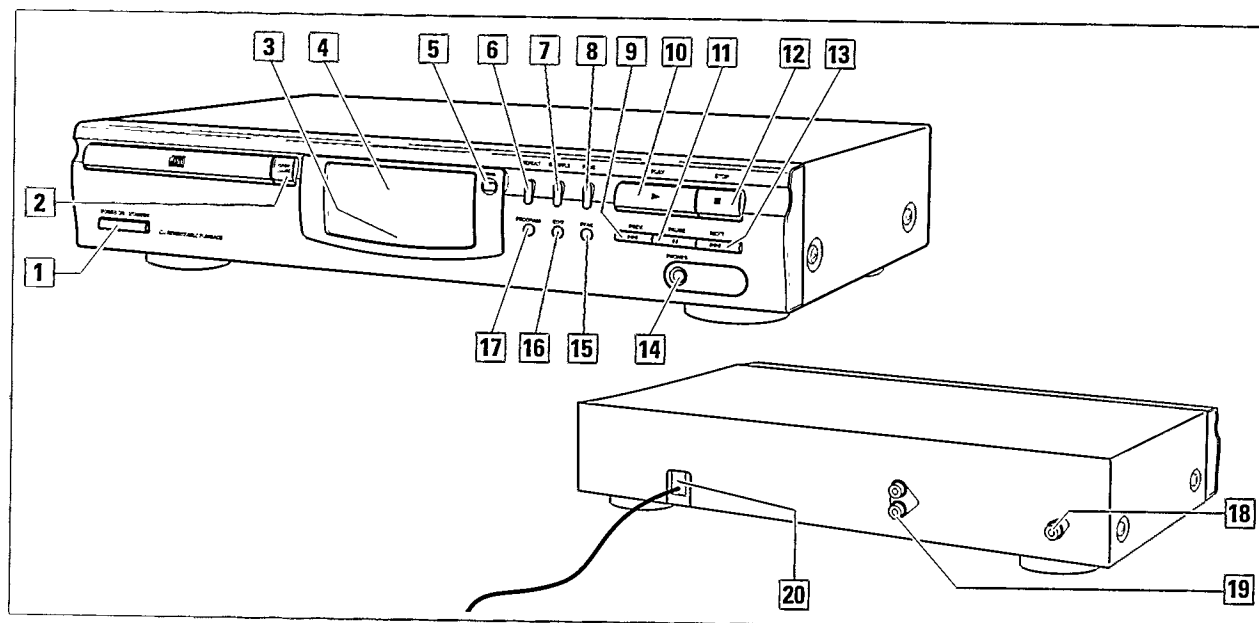

Säätimet laitteen etupuolella

- 1 **POWER ON / STANDBY**...kytkee CD-soittimen päälle ja valmiustilaan
- 2 **OPEN-CLOSE**.....avaa ja sulkee CD-lokeron
- 3 Infrapunakaukosäätimen tunnistin
- 4 Näyttö
- 5 **TIME**.....kytkee eri aikanäytöt
- 6 **REPEAT**.....toistaa raidan, ohjelman tai koko CD:n
- 7 **SHUFFLE**.....soittaa CD:n tai ohjelman satunnaisjärjestyksessä
- 8 **FADE**.....lopettaa tai käynnistää CD-soiton häivyttämällä
- 9 **PREV. ◀**.....siirtää juuri soitettavan tai aikaisemman raidan alkuun ja hakee taaksepäin
- 10 **PLAY ▶**.....käynnistää CD-soiton
- 11 **PAUSE II**.....keskeyttää CD-soiton
- 12 **STOP ■**.....pysäyttää CD-soiton ja poistaa ohjelman
- 13 **NEXT ▶▶**.....siirtää myöhemmän raidan alkuun ja etsii eteenpäin

- 14 **PHONES**.....(vain CD 723) kuulokeliitin 6,3 mm
- 15 **PEAK**.....etsii CD:n voimakasäänisimmän kohdan
- 16 **EDIT**.....muuttaa asetuksia äänitettäessä nauhalle tai CD-Recordable-levylle
- 17 **PROGRAM**.....ohjelmoi raitojen numeroita

Liittimet laitteen takapuolella

- 18 **DIGITAL OUT**.....(vain CD 723) liitäntä digitaalisen audiolaitteen digitaalitulolle
- 19 **LINE OUT L R**.....liitäntä vahvistimen audiotulolle
- 20 VerkkojohtoKun kaikki muut liitännät on tehty, kytke tämä verkkojohto pistorasiaan.

Luokan 1 laserlaite

Varoitus! Laitteen käyttäminen muulla kuin tässä käyttöohjeessa mainitulla tavalla saattaa altistaa käyttäjän turvallisuusluokan 1 ylittävälle näkymättömälle lasersäteilylle.

Oikeus muutoksiin varataan. Laite ei saa olla alttiina tippu- ja roiskevedelle.

ASENNUS JA KAUKOSÄÄDIN

Lisätarvikkeet

Tämän CD-soittimen mukana toimitetaan:

- kaukosäädin (vain CD 723)
- kaukosäätimen 2 paristoa (vain CD 723)
- liitäntäjohto
- tämä ohjekirjanen

Liitännät

Normaali liitäntä, LINE OUT

1 Laita liitäntäjohtoon punainen pistoke liittimeen R ja toinen pistoke liittimeen L.

2 Laita johdon toinen pää vahvistimen vastaaviin CD- tai AUX-liittämiin.

Tärkeää!

Voit käyttää myös vahvistimen TUNER- tai TAPE-liittämiä, mutta ei koskaan PHONO-liitintä!

Digitaalinen liitäntä, DIGITAL OUT (vain CD 723)

Älä koskaan kytke tätä pistorasiasaa vahvistimen ei-digitaaliseen tuloon/lähteeseen - kuten AUX, CD, PHONO, TAPE. DIGITAL OUT -lähtö tuottaa digitaalisen signaalin, ja siksi se voidaan liittää ainoastaan digitaaliseen tuloon.

1 Laita lisävarusteena saatavissa oleva koaksiaalikaapeli DIGITAL OUT -liittimeen.

2 Laita kaapelin toinen pää digitaalilaitteen (esim. CD-äänittimen) digitaalituloon.

Verkkovirta

Tyypikilpi on CD-soittimen alla.

1 Tarkista vastaako tyypikilvessä ilmoitettu jännite paikallista jännitettä. Ellei näin ole, kysy neuvoa myyjältä tai huoltoliikkeeltä.

2 Kytke virtajohto seinäpistorasiaan. Näin kytket verkkovirran.

Huom!: Toiminnanvalitsin on kytketty toisiopuolelle, eikä se kytke laitetta irti sähköverkosta. Sisäänrakennettu verkko-osa on kytkettyinä sähköverkkoon aina silloin, kun pistoke on pistorasiassa.

Kaukosäädin (vain CD 723)

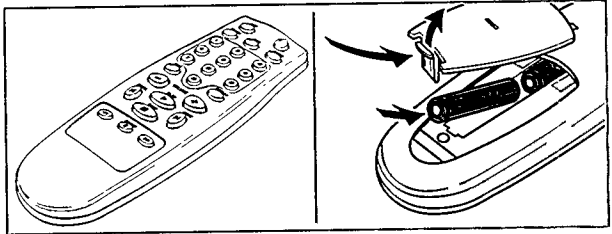

Paristot

- Avaa kaukosäätimen paristolokero ja aseta siihen 2 alkaliparistoa, tyyppi AAA (R03, UM-4).

Poista paristot, jos ne ovat tyhjä tai jos kaukosäädintä ei käytetä pitkään aikaan.

Paristot sisältävät kemikaaleja, minkä vuoksi ne on hävitettävä asianmukaisesti.

- TIME**kytkee eri aikanäytöt
- ⏻**kytkee CD-soittimen valmiustilaan
- PROGRAM**ohjelmoi raitojen numeroita
- FADE**lopettaa tai käynnistää CD-soiton häivyttämällä
- SHUFFLE**soittaa CD:n tai ohjelman satunnaisjärjestyksessä
- Numerot **1-0**valitsee raitoja numeron perusteella
- HIGHLIGHT**soittaa kunkin raidan alun
- REPEAT**toistaa raidan, ohjelman tai koko CD:n
- VOLUME -**vähentää äänenvoimakkuutta
- VOLUME +**lisää äänenvoimakkuutta
- PLAY ▶**käynnistää CD-soiton
- PREV. ◀**siirtää juuri soitettavan tai aikaisemman raidan alkuun ja hakee taaksepäin
- NEXT ▶**siirtää myöhemmän raidan alkuun
- STOP ■**pysäyttää CD-soiton ja poistaa ohjelman
- ◀◀**etsii taaksepäin
- PAUSE ||**keskeyttää CD-soiton
- ▶▶**etsii eteenpäin

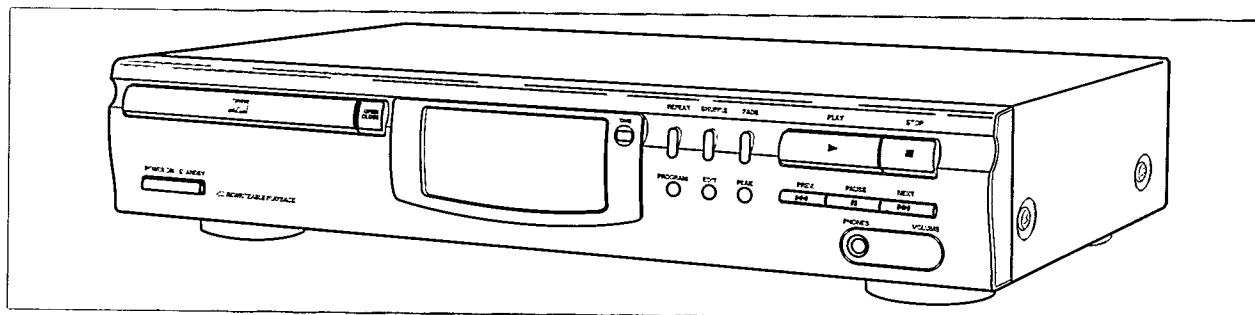

CD:n soittaminen

- 1 Kytke CD-soitin päälle POWER ON / STANDBY-painikkeesta.
 - 2 Avaa CD-lokero painamalla OPEN-CLOSE.
→ Näyttöön ilmestyy OPEN.
 - 3 Aseta audio-CD paikalleen (painettu puoli ylöspäin) ja sulje CD-lokero painamalla OPEN-CLOSE.
→ Näyttöön ilmestyy READING. Sitten näkyy raitojen määrä ja soittoaika.
 - 4 Painamalla PLAY ►-painiketta käynnistät CD-soiton.
→ Näyttöön ilmestyy ■■■, TRACK, TIME ja juuri soivan raidan numero ja kesto aika.
- Voit keskeyttää CD-soiton painamalla PAUSE ■■-painiketta.
→ Näyttöön ilmestyy ■■■ sekä raidan numero ja aika, jossa soitto keskeytettiin.
 - Jatkat CD-soittoa painamalla uudelleen PAUSE ■■.
- 5 Lopetat CD-soiton painamalla STOP ■.

Huom!: CD-soitto pysähtyy myös kun CD on tullut loppuun.

Raidan valinta ja etsintä

Raidan valinta CD-soiton aikana

- Painamalla lyhyesti PREV. ◀◀ tai NEXT ▶▶ (kaukosäätimessä PREV. ◀ tai NEXT ▶) kerran tai useita kertoja siirryt juuri soitettavan, aikaisemman tai myöhemmän raidan alkuun.

tai

- Syötä raidan numero käyttäen numeroita 1-0 kaukosäätimessä.
→ CD-soitto jatkuu valitusta raidasta.

Raidan valinta CD-soiton ollessa pysähdyksissä

- 1 Paina lyhyesti PREV. ◀◀ tai NEXT ▶▶ (PREV. ◀ tai NEXT ▶) kerran tai useita kertoja.

tai

- Syötä raidan numero käyttäen numeroita 1-0 kaukosäätimessä.

- 2 Käynnistä CD-soitto painamalla PLAY ►.

→ Toisto alkaa valitusta raidasta.

Kohdan etsintä CD-soiton aikana

- 1 Pitämällä PREV. ◀◀ tai NEXT ▶▶-painiketta (kaukosäätimessä ◀◀ tai ▶▶) painettuna löydät tietyn kohdan siirtymällä joko taakse- tai eteenpäin.
→ CD-soitto jatkuu hiljaisella äänellä.

- 2 Vapauta painike päästyäsi etsimääsi kohtaan.

Huom!: Shuffle- ja repeat-käytöissä tai ohjelmaa soitettaessa etsintä on mahdollista vain parhaillaan soivassa raidassa.

Soitto satunnaisjärjestyksessä (SHUFFLE)

- 1 Käynnistät soiton satunnaisjärjestyksessä painamalla SHUFFLE-painiketta ennen CD-soittoa tai sen aikana.
→ Näytössä näkyy SHUFFLE. CD:n (tai ohjelman, jos sellainen on olemassa) kaikki raidat soitetaan satunnaisjärjestyksessä.
- 2 Painamalla SHUFFLE-painiketta palaat normaaliin CD-soittoon.

CD:n, raidan tai ohjelman uudelleensoitto

- 1 Paina CD-soiton aikana REPEAT-painiketta useaan kertaan.
→ Näyttöön ilmestyvät eri uudelleensoittotavat.
REPEAT 1: parhaillaan soiva raita soitetaan uudelleen.
REPEAT: koko CD tai ohjelma (jos sellainen on olemassa) soitetaan uudelleen.
- 2 Paina REPEAT-painiketta, kunnes näyttö palautuu normaaliin CD-soittoon.

Huom!: Voit käyttää eri soittotapoja samanaikaisesti; voit esim. soittaa uudelleen koko CD:n tai ohjelman satunnaisjärjestyksessä (PROGRAM REPEAT SHUFFLE).

MUUT TOIMINNOT

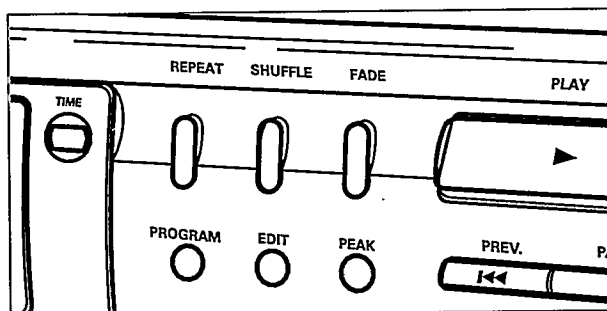

Raitojen numeroiden ohjelmointi

Voit valita raitoja ja tallentaa ne muistiin haluamassasi järjestyksessä. Kunkin raidan voi tallentaa useaan kertaan. Muistiin voidaan tallentaa korkeintaan 30 raitaa.

- 1 Aloitat ohjelmoinnin painamalla PROGRAM.
→ Näytössä vilkkuu PROGRAM.

Huom! Jos painat PROGRAM-painiketta CD:n soidessa, juuri soiva raita lisätään ohjelmaan.

- 2 Valitse haluamasi raita PREV. ◀◀ tai NEXT ▶▶ (kaukosäätimessä PREV. ◀ tai NEXT ▶) -painikkeellak.
tai

- Syötä raidan numero käyttäen numeroita 1–0 kaukosäätimessä.

- 3 Tallennat raidan numeron muistiin PROGRAM-painikkeella.
→ Näyttöön ilmestyy TRACK, TOTAL TIME ja ohjelmoidun raidan numero. Ohjelmoitujen raitojen määrä kasvaa ja raidan kesto-aika lisätään ohjelman kokonaisaikaan.

- 4 Ohjelmoi kaikki haluamasi raidat kohtien 2 ja 3 mukaisesti.

- 5 Painamalla STOP ■ lopetat ohjelmoinnin.
→ Näytössä näkyy PROGRAM.

- Voit tarkistaa ohjelman painamalla PREV. ◀◀ tai NEXT ▶▶ (kaukosäätimessä PREV. ◀ tai NEXT ▶) -painiketta. Voit lisätä raitoja PROGRAM-painikkeella edellä kuvatulla tavalla.

- 6 Käynnistät ohjelman soiton painamalla PLAY ▶.

Huom! Jos yrität tallentaa enemmän kuin 30 raitaa, näytössä kiertää PROGRAM FULL.

Ohjelman poistaminen

- 1 Tarvittaessa pysäytä ohjelman soitto painamalla STOP ■.
- 2 Poistat ohjelman painamalla STOP ■.
→ Näytössä kiertää PROGRAM [CLEAR]. PROGRAM häviää ja ohjelma pyyhkiytyy pois.

Huom! Ohjelma pyyhkiytyy pois myös, jos avaat CD-lokeron.

Voimakasäänisimmän kohdan etsiminen

Voit etsiä CD:n tai ohjelman voimakasäänisimmän kohdan. Tämä auttaa tarvittaessa äänityslaitteen säätämisessä.

- 1 Tarvittaessa pysäytä CD-soitto painamalla STOP ■.
- 2 Painamalla PEAK käynnistät haun.
→ Näytössä vilkkuu PEAK. Haku saattaa kestää muutaman sekunnin. Sitten äänekkäin 4 sekunnin kohta soitetaan toistuvasti.

- Voit keskeyttää PEAK-soiton painamalla PAUSE ■■. Jatkat PEAK-soittoa painamalla uudelleen PAUSE ■■.

- 3 Painamalla STOP ■ pysäytät soiton.
tai
- Painamalla PLAY ▶ aloitat CD-soiton.

Ajan näyttö

Näytössä voidaan näyttää CD:lle tallennettua aikatieta.

CD:n tai ohjelman soiton aikana näytössä näkyy juuri soivan raidan numero ja sen alusta kulunut soittoaika sekä TIME.

- Painamalla TIME useita kertoja saat näyttöön:
→ juuri soivan raidan numero ja sen jäljellä oleva soittoaika sekä REM TIME.
→ juuri soivan raidan numero, CD:n kulunut kokonaissoittoaika sekä TOTAL TIME.
→ juuri soivan raidan numero, CD:n jäljellä oleva kokonaissoittoaika sekä TOTAL REM TIME.

Huom! Jos painat TIME kun CD-soitto ei ole käynnissä, saat näyttöön ainoastaan CD:n kokonaissoittoaikan.

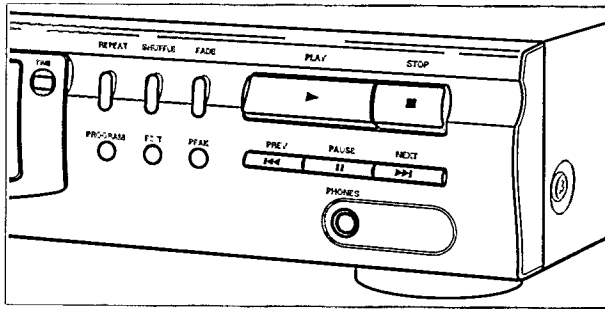

Lopetus ja käynnistys häivyttämällä

Voit lopettaa tai käynnistää CD-soiton häivyttämällä, ts. pysäyttää ja aloittaa äänityksen hiljaa..

- 1 Painamalla CD-soiton aikana FADE vaimennat soiton.
→ Näyttöön ilmestyy vaiheittain \dots . Äänenvoimakkuus vähenee jatkuvasti kunnes CD-soitto pysähtyy.
- 2 Painamalla uudelleen FADE saat soiton taas vähitellen kuulumaan.
→ Näyttöön ilmestyy vaiheittain \dots . CD-soitto alkaa ja äänenvoimakkuus kasvaa vähitellen aiemmalle tasolle.

Huom!: Voit käynnistää CD-soiton FADE-toiminnolla milloin tahansa soiton ollessa pysähdyksissä.

Äänenvoimakkuuden säätö (vain CD 723)

CD-soittimen äänenvoimakkuutta voidaan säätää. Tämä koskee myös DIGITAL OUT -lähtöä.

- Paina VOLUME – tai VOLUME + kaukosäätimestä.
→ CD-soittimen äänenvoimakkuus pienenee tai suurenee. Näytössä näkyy äänenvoimakkuuden taso välillä VOL MIN ja VOL MAX.

Tärkeää!

VOLUME –/+ muuttaa lähdön signaalia. Ennen äänitystä aseta äänenvoimakkuus asentoon VOL MAX, äläkä muuta sitä äänityksen aikana.

Äänenvoimakkuuden lukitseminen

Äänenvoimakkuuden voi lukita voimakkaimmilleen. Tämä koskee myös DIGITAL OUT -lähtöä. Äänenvoimakkuus kannattaa ehkä lukita äänitettäessä CD-soittimesta.

- Paina EDIT yli 2 sekuntia.
Jos äänenvoimakkuus ei ollut lukittu:
→ Näyttöön ilmestyy VOL FIX ja äänenvoimakkuus lukkiutuu.
Jos äänenvoimakkuus oli lukittu:
→ Näyttöön ilmestyy VOL MAX ja äänenvoimakkuus vapautuu.

Huom!: Jos painat VOLUME –/+ ja äänenvoimakkuus on lukittu, näytössä näkyy VOL FIX.

Kuulokkeilla kuuntelu (vain CD 723)

- 1 Kytke kuulokkeet 6,3 mm PHONES-liittimeen.
- 2 Voit säätää äänenvoimakkuutta painamalla VOLUME – tai VOLUME + kaukosäätimestä (ks. "Äänenvoimakkuuden säätö").

Tärkeää!

Kuulokkeiden äänenvoimakkuus vastaa lähdön äänenvoimakkuutta. Älä käytä VOLUME –/+ äänityksen aikana.

CD:n skannaus (vain CD 723)

Voit kuunnella CD:n tai ohjelman kunkin raidan alun. Voit valita, haluatko soittaa 10, 20 vai 30 sekuntia kustakin raidasta.

- 1 Painamalla kaukosäätimestä HIGHLIGHT useita kertoja siiryt skannaustavasta toiseen.
→ SCAN 10, SCAN 20, SCAN 30, SCAN OFF... (SCAN OFF lopettaa skannauksen).
- 2 Kun näyttöön ilmestyy haluttu skannaustapa, älä enää paina painiketta.
→ Skannaus alkaa 1 sekunnin kuluttua. Näyttöön ilmestyy soitettavan raidan numero ja jäljellä oleva soittoaika sekä REM TIME.

- Voit keskeyttää skannauksen painamalla PAUSE II. Jatkat skannausta painamalla PAUSE II uudelleen.

- 3 Lopetat skannauksen painamalla STOP ■.
tai
• Painamalla PLAY ► käynnistät CD-soiton vuorossa olevasta raidasta.

Huom!: Jos painat HIGHLIGHT kun SHUFFLE-toiminno on valittu, SHUFFLE-käyttö pysähtyy ennen skannausta.

MUUT TOIMINNOT

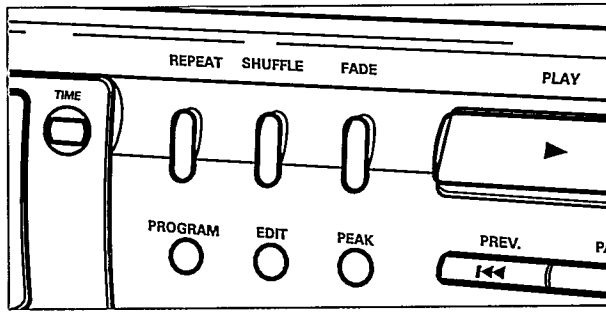

Äänitys

CD-soitin voidaan ohjelmoida laskemaan mitkä raidat sopivat tallennusvälineelle. Editointia voidaan käyttää vain kun levyllä on korkeintaan 29 raitaa.

Jos käytät *NORMAL*-asetusta, äänitys loppuu viimeisen tallennusvälineen yhdelle puolelle sopivan raidan jälkeen. Huom!: CD-Recordable-levyt ovat yksipuolisia! Jos käytät *OPTIMAL*-asetusta, äänitys hyppää joidenkin raitojen yli, jotta tallennusvälineen tilasta mahdollisimman vähän jää käyttämättä. Raitojen järjestys ei muutu.

- 1 Laita CD paikalleen ja tarvittaessa ohjelmoi raitojen numerot.
- 2 Paina EDIT asetusten käynnistämiseksi.
→ Näyttöön ilmestyy EDIT ja *NORMAL*.
- 3 Painamalla PREV. ◀◀ tai NEXT ▶▶ (kaukosäätimessä PREV. ◀ tai NEXT ▶) -painikkeita siirryt skannaustavasta toiseen.
→ *NORMAL*, *OPTIMAL*, *STOP*... (*STOP* lopettaa editoinnin).
- 4 Halutun editointitavan ilmestyttyä näyttöön paina EDIT.
→ Näyttöön ilmestyy C 90. ➤

- 5 Painamalla PREV. ◀◀ tai NEXT ▶▶ (kaukosäätimessä PREV. ◀ tai NEXT ▶) -painikkeita siirryt äänitysajasta ja välineestä toiseen.

→ C 100, C 120, CDR 21, CDR 60, CDR 74,
C 30, C 45, C 60, C 90...

Huom!: C = kasetti, CDR = CD-Recordable ja CD-Rewritable yksipuoliseen äänitykseen.

- 6 Halutun äänitysajan ja -välineen ilmestyttyä näyttöön paina EDIT.

→ Näyttöön ilmestyy raitojen määrä ja soittoaika.

- 7 Käynnistä äänitys ja aloita CD-soitto painamalla PLAY ▶.

→ Jos olet valinnut kasetin (C), CD-soitin pysähtyy soitetuun A-puolelle lasketut raidat. Jos olet valinnut CD-Recordable (CDR), CD-soitin pysähtyy.

- 8 Tarvittaessa vaihda nauhan puolta.

- 9 Käynnistä CD-soitto uudelleen painamalla PLAY ▶.

→ Näyttöön ilmestyy raitojen määrä ja soittoaika. Soitin soittaa B-puolelle äänitettävät raidat.

Huom!: PREV. ◀◀ tai NEXT ▶▶ (kaukosäätimessä PREV. ◀ tai NEXT ▶) -painikkeilla voit siirtyä A:sta B:hen ja takaisin.

Ympäristöön liittyvä informaatiota

Kaikki tarpeeton pakkausmateriaali on jätetty pois. Pyrkimyksenämme on ollut saada pakkausmateriaali helposti erotettavaksi kolmeksi materiaaliksi: pahvi (laatikko), pehmittävä polystyreeni (puskuri) ja polyeteeni (pussit, suojaava vaahtomuovi).

Ostamasi laite on valmistettu materiaalista, joka voidaan kierrättää, jos sen hajoitus annetaan asiaan erikoistuneen organisaation tehtäväksi. Ota huomioon paikalliset pakkausmateriaalien, tyhjentyneiden paristojen ja vanhojen laitteiden hävitystä koskevat säännökset.

VAROITUS

Älä missään tapauksessa yritä korjata CD-soitinta itse, koska tällöin takuu raukeaa.

Jos laitteessa ilmenee vika, tarkista alla luetellut kohdat ennen kuin viet sen korjattavaksi.

Ellet saa ongelmaa ratkaistua näillä ohjeilla, ota yhteys myyntiedustajaan tai huoltoon.

Ongelma	Mahdollinen syy	Ratkaisu
Ei virtaa	Virtajohtoa ei ole kytketty kunnolla.	Kytke virtajohto kunnolla.
Ei ääntä tai huono äänen laatu	Vain CD 723: Äänenvoimakkuus liian alhainen.	Säädä äänenvoimakkuus.
	Sähkölaitteen kuten TV:n, tietokoneen, moottorin tms. aiheuttama häiriö.	Pidä radio erossa sähkölaitteista.
	Liitännät irti tai väärin.	Korjaa CD-soittimen liitännät.
Ei ääntä tai huono äänen laatu kuulokkeissa (vain CD 723)	Äänenvoimakkuus liian alhainen.	Säädä VOLUME -/+.
	Kuulokkeen pistoke on likaantunut.	Puhdista pistoke.
Ei äänitystä tai huono äänityksen laatu	Vain CD 723: Äänenvoimakkuus liian alhainen.	Säädä VOLUME -/+.
	Liitännät irti tai väärin.	Korjaa CD-soittimen liitännät.
Laite ei reagoi minkään painikkeen käyttöön	Sähköstaattinen purkaus.	Irrota CD-soitin virtalähteestä ja kytke se taas muutaman sekunnin kuluttua.
NO DISC näytössä	Laitteessa ei ole CD:tä.	Aseta CD laitteeseen.
	CD on pahoin naarmuuntunut tai likaantunut.	Vaihda tai puhdista CD.
	CD on väärinpäin.	Aseta CD etikettipuoli ylöspäin.
DISC NOT FINALIZED näytössä	CD-RW-levyä (tai CD-R-levyä) ei ole äänitetty oikein normaalilla CD-soittimella soitettavaksi.	Lue CD-Rewritable (tai CD-Recordable) -äänittimen ohjekirjasta miten äänitys lopetetaan.
	CD on pahoin naarmuuntunut tai likaantunut.	Vaihda tai puhdista CD.
WRONG TRACK näytössä	Valittu raitanumero on korkeampi kuin CD:n suurin raitanumero.	Syötä raitanumero, joka vastaa CD:n raitanumeroita.
0:00 näytössä	CD:n ensimmäinen raita on pitempi kuin valitun tallennusvälineen ensimmäinen puoli.	Valitse tallennusväline, jonka tallennusaika on pitempi kuin CD:n ensimmäinen raita.
LOCK FIX näytössä (vain CD 723)	Äänenvoimakkuus on lukittu.	Vapautat äänenvoimakkuuden painamalla EDIT yli 2 sekunnin ajan.
CD hyppää raitojen yli	SHUFFLE tai PROGRAM on aktivoitu.	Lopeta SHUFFLE- tai PROGRAM-toiminto.
	CD on pahoin naarmuuntunut tai likaantunut.	Vaihda tai puhdista CD.
	Laserlinssi on likaantunut.	Puhdista tavallisella puhdistus-CD:llä.
	Laserlinssi on huurtunut.	Odot kunnes linssi on kirkastunut.
Kaukosäädin ei toimi kunnolla (vain CD 723)	Paristot on asetettu väärin.	Aseta paristot oikein.
	Paristot ovat tyhjä.	Laita kaukosäätimeen uudet paristot.
	Välimatka CD-soittimeen on liian pitkä.	Lyhennä välimatkaa.

Meet Philips at the Internet
<http://www.philips.com>

English

Français

Español

Deutsch

Nederlands

Italiano

Svenska

Dansk

Suomi

Português

Ελληνικά

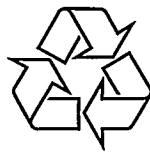

**CLASS 1
LASER PRODUCT**