

# PHILIPS

CD 713 / CD 723 Compact Disc Player

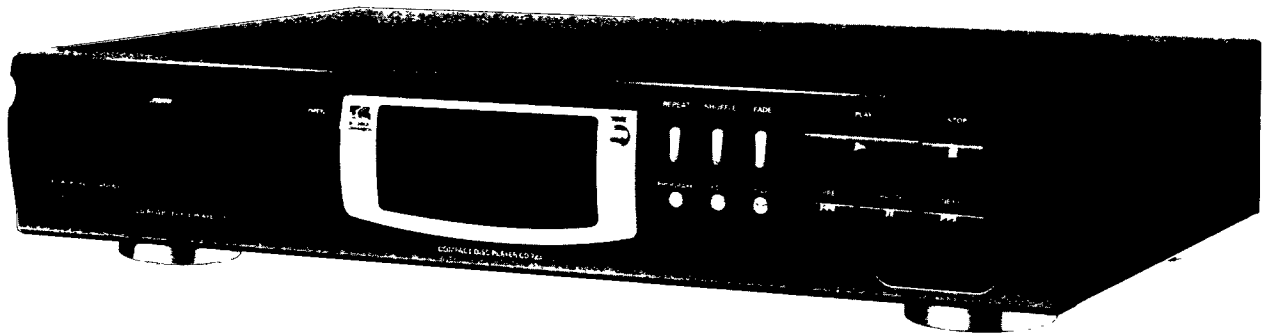

Instructions for use  
Mode d'emploi  
Instrucciones de manejo  
Bedienungsanleitung  
Gebruiksaanwijzing  
Istruzioni per l'uso  
Brugsanvisning  
Bruksanvisning  
Käyttöohje  
Manual de utilização  
Οδηγίες χρήσεως



# PHILIPS

## Important notes for users in the U.K.

### Mains plug

This apparatus is fitted with an approved 13 Amp plug. To change a fuse in this type of plug proceed as follows:

- 1 Remove fuse cover and fuse.
- 2 Fix new fuse which should be a BS1362 5 Amp, A.S.T.A. or BSI approved type.
- 3 Refit the fuse cover.

If the fitted plug is not suitable for your socket outlets, it should be cut off and an appropriate plug fitted in its place.

If the mains plug contains a fuse, this should have a value of 5 Amp. If a plug without a fuse is used, the fuse at the distribution board should not be greater than 5 Amp.

**Note:** The severed plug must be disposed of to avoid a possible shock hazard should it be inserted into a 13 Amp socket elsewhere.

### How to connect a plug

The wires in the mains lead are coloured with the following code: blue = neutral (N), brown = live (L).

As these colours may not correspond with the colour markings identifying the terminals in your plug, proceed as follows:

- Connect the blue wire to the terminal marked N or coloured black.
- Connect the brown wire to the terminal marked L or coloured red.
- Do not connect either wire to the earth terminal in the plug, marked E (or  $\perp$ ) or coloured green (or green and yellow).

Before replacing the plug cover, make certain that the cord grip is clamped over the sheath of the lead - not simply over the two wires.

## Copyright in the U.K.

Recording and playback of material may require consent. See Copyright Act 1956 and The Performer's Protection Acts 1958 to 1972.

## Norge

Typeskilt finnes på apparatens bakside.

**Observer:** Nettbryteren er sekundert innkopleet. Den innebygde nettdelen er derfor ikke frakopleet nettet så lenge apparatet er tilsluttet nettkontakten.

For å redusere faren for brann eller elektrisk støt, skal apparatet ikke utsettes for regn eller fuktighet.

English .....	4	<b>English</b>
Français.....	12	<b>Français</b>
Español .....	20	<b>Español</b>
Deutsch.....	28	<b>Deutsch</b>
Nederlands .....	36	<b>Nederlands</b>
Italiano.....	44	<b>Italiano</b>
Svenska.....	52	<b>Svenska</b>
Dansk .....	60	<b>Dansk</b>
Suomi.....	68	<b>Suomi</b>
Português.....	76	<b>Português</b>
Έλληνικά .....	84	<b>Ελληνικά</b>

## Indholdsfortegnelse

### GENEREL INFORMATION

Vedligeholdelse.....	60
Tekniske specifikationer.....	60

### BETJENINGSENHEDER OG TILSLUTNINGER

Betjeningsenheder på forsiden.....	61
Tilslutningsstik på bagsiden.....	61

### INSTALLATION OG FJERNBETJENING

Tilbehør.....	62
Forbindelser	
Almindelig forbindelse, LINE OUT.....	62
Digital forbindelse, DIGITAL OUT (kun for CD 723).....	62
Strømforsyning.....	62
Fjernbetjening (kun for CD 723).....	62
Batterier.....	62

### AFSPILNING

Afspilning af en CD.....	63
Valg af et nummer og søgning	
Valg af et nummer under afspilning af CD'en.....	63
Valg af et nummer	
når afspilning af CD'en stoppes.....	63
Søgning af en passage	
under afspilning af CD'en.....	63
Afspilning i tilfældig rækkefølge (SHUFFLE).....	63
Gentagelse af en CD, et nummer eller et program.....	63

### YDERLIGERE FUNKTIONER

Programmering af numre.....	64
Stetning af program.....	64
Søgning af passagen med den højeste lydstyrke.....	64
Visning af tid.....	64
Fade ud og ind.....	65
Lydstyrkeregulering (kun for CD 723).....	65
Fastlåsnings af lydstyrken.....	65
Brug af hovedtelefoner (kun for CD 723).....	65
Skanning af CD'en (kun for CD 723).....	65
Indstilling af optagelse.....	66
Miljøinformation.....	66

### PROBLEMLØSNING

Advarsel.....	67
Problemløsning.....	67

## Vedligeholdelse

CD afspilleren rengøres med en blød, let fugtig, fnug-fri klud. Der må ikke bruges nogen former for rengøringsmidler, da de kan virke ætsende.



CD afspilleren, batterier eller CD'er må ikke udsættes for fugt, regn, sand eller stærk varme (forårsaget af varmeapparater eller direkte sollys).

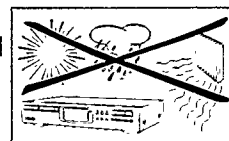

Denne CD afspiller kan afspille alle slags audio-CD'er, som f. eks. CD-recordables eller CD-rewriteables. Du må ikke forsøge at afspille en CD-ROM, CD-I, CDV eller en computer CD.

Hvis CD afspilleren ikke kan læse CD'er korrekt, kan du prøve at rense linsen med en almindelig renseCD, inden du evt. bringer den til reparation. Andre rengøringsmetoder kan ødelægge linsen. Du bør altid holde skuffen lukket for at undgå at der kommer støv på linsen.

Linsen kan dugge, hvis CD afspilleren pludselig flyttes fra kolde til varme omgivelser. I dette tilfælde er det ikke muligt at afspille en CD. Lad CD afspilleren blive stående i varme omgivelser indtil fugtigheden fordamper.

En CD renses ved at tørre med en blød, fnug-fri klud i lige linjer fra midten ud mod kanten. Rengøringsmidler kan ødelægge CD'en! Der må ikke skrives eller anbringes klæbemærker på CD'er.

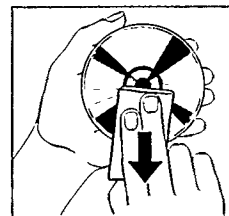

## Tekniske specifikationer

Ret til ændringer uden varsel forbeholdes.

Standby strømforbrug.....	< 5 W
Frekvensområde.....	20–20.000 Hz
Amplitudelinearitet.....	< 1 dB (1 kHz, -90 dB)
Dynamikområde.....	95 dB (1 kHz)
Signal/støjforhold.....	98 dB (1 kHz, A-vægtet)
Kanaladskillelse.....	90 dB (1 kHz)
Total harmonisk forvrængning.....	0,006 %, -84 dB (1 kHz)
Lydeffekt.....	2 V RMS ±3 dB, 1 kΩ
Digital koaksial effekt.....	75 Ω if. IEC 958
Impedans hovedtelefoner.....	30–600 Ω (5 V EMK fra 120 Ω)
Mål.....	435 × 86 × 265 mm
Vægt.....	2,9 kg

**Dette apparat overholder det gældende EC-direktiv vedrørende radiostøj.**

# BETJENINGSENHEDER OG TILSLUTNINGER

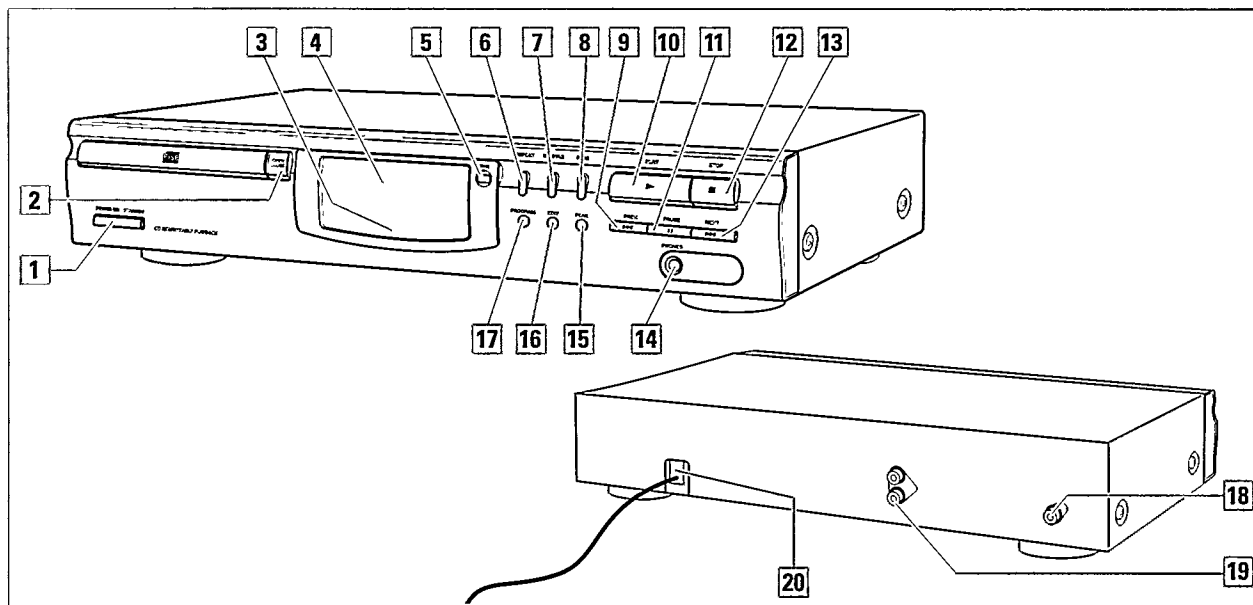

## Betjeningsenheder på forsiden

- 1 POWER ON / STANDBY**...tænder for CD afspilleren og stiller den på standby
- 2 OPEN-CLOSE**.....åbner og lukker CD skuffen
- 3** Føler til infrarødfjernbetjeningen
- 4** Rude
- 5 TIME**.....skifter mellem de forskellige tidsinformationer
- 6 REPEAT**.....gentager et nummer, et program eller hele CD'en
- 7 SHUFFLE**.....spiller en CD eller et program i tilfældig rækkefølge
- 8 FADE**.....toner afspilningen af CD'en op og ud
- 9 PREV. ◀◀**.....vælger begyndelsen af det aktuelle eller det forrige nummer og søger i retning bagud
- 10 PLAY ▶**.....starter afspilning af CD'en
- 11 PAUSE II**.....afbryder afspilningen af CD'en
- 12 STOP ■**.....stopper afspilningen af CD'en og sletter et program
- 13 NEXT ▶▶**.....vælger begyndelsen af det følgende nummer og søger i retning fremad

- 14 PHONES**.....(kun på CD 723) 6,3 mm stik til hovedtelefoner
- 15 PEAK**.....søger passagen med den højeste lydstyrke
- 16 EDIT**.....ændrer indstillingerne til optagelse på bånd eller optage-CD
- 17 PROGRAM**.....programmerer rækkefølgen af numre

## Tilslutningsstik på bagsiden

- 18 DIGITAL OUT**.....(kun på CD 723) til forbindelse til den digitale indgang på et digitalt audioapparat
- 19 LINE OUT L R**.....til forbindelse til audioindgangen på en forstærker
- 20** Netledning .....Når alle andre forbindelser er etableret, skal dette netledningsstik forbindes til stikkontakten i væggen.

**Advarsel:** Usynlig laserstråling ved åbning når sikkerhedsafbrydere er ude af funktion. Undgå udsættelse for stråling.

# INSTALLATION OG FJERNBETJENING

## Tilbehør

Følgende tilbehør følger med denne CD afspiller:

- en fjernbetjening (kun med CD 723)
- 2 batterier til fjernbetjeningen (kun med CD 723)
- en forbindelsesledning
- denne betjeningsvejledning

## Forbindelser

### Almindelig forbindelse, LINE OUT

- 1 Sæt det røde stik på den medfølgende forbindelsesledning ind i R og det andet stik ind i L.
- 2 Sæt den anden ende af ledningen i de tilsvarende stik til CD eller AUX input på din forstærker.

### Vigtigt!

Du kan også bruge TUNER eller TAPE, men **aldrig** PHONO indgangsstikket på din forstærker!

### Digital forbindelse, DIGITAL OUT (kun med CD 723)

Du må **aldrig** forbinde dette stik til et ikke-digitalt indgangsstik - f. eks. AUX, CD, PHONO, TAPE - på en forstærker. Dette udgangsstik er beregnet til et digitalt signal og kan derfor kun forbindes til en digital indgang.

- 1 Sæt et koaksialkabel i DIGITAL OUT.
- 2 Sæt den anden ende af kablet i den digitale indgang på dit digitale apparat (f. eks. CD optager).

## Strømforsyning

**Typeskiltet er placeret i bunden på CD afspillerens..**

- 1 Se efter om den spænding, der er angivet på typeskiltet, svarer til din lokale netspænding. Hvis den ikke gør, bedes du henvende dig til din forhandler eller serviceorganisation.
- 2 Sæt netledningen ind i stikkontakten i væggen. Dermed slås strømforsyningen til.

**Bemærk:** Netafbryderen er sekundært indkoblet og afbryder ikke strømmen fra nettet. Den indbyggede netdel er derfor tilsluttet til lysnettet så længe netstikket sidder i stikkontakten.

## Fjernbetjening (kun for CD 723)

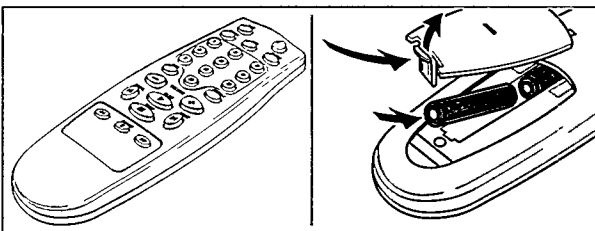

### Batterier

- Luk batterirummet i fjernbetjeningen op og læg 2 alkalibatterier type **AAA** (R03, UM-4) i.

Hvis batterierne er brugt op, eller hvis fjernbetjeningen ikke skal bruges i længere tid, skal batterierne fjernes.

**Batterier indeholder kemiske substanser, så man skal skille sig af med dem på korrekt vis.**

- TIME** ..... skifter mellem de forskellige tidsinformationer
- ⏻** ..... stiller CD afspilleren på standby
- PROGRAM** ..... programmerer rækkefølgen af numre
- FADE** ..... toner afspilningen af CD'en op og ud
- SHUFFLE** ..... vælger et nummer med tal
- Tal **1-0** ..... selects a track by number
- HIGHLIGHT** ..... spiller begyndelsen af hvert nummer
- REPEAT** ..... gentager et nummer, et program eller hele CD'en
- VOLUME -** ..... skruer ned for lydstyrken
- VOLUME +** ..... skruer op for lydstyrken
- PLAY ▶** ..... starter afspilning af CD'en
- PREV. ◀** ..... vælger begyndelsen af det aktuelle eller det forrige nummer
- NEXT ▶** ..... vælger begyndelsen af det følgende nummer
- STOP ■** ..... stopper afspilningen af CD'en og sletter et program
- ◀◀** ..... søger i retning bagud
- PAUSE ||** ..... afbryder afspilningen af CD'en
- ▶▶** ..... søger i retning fremad

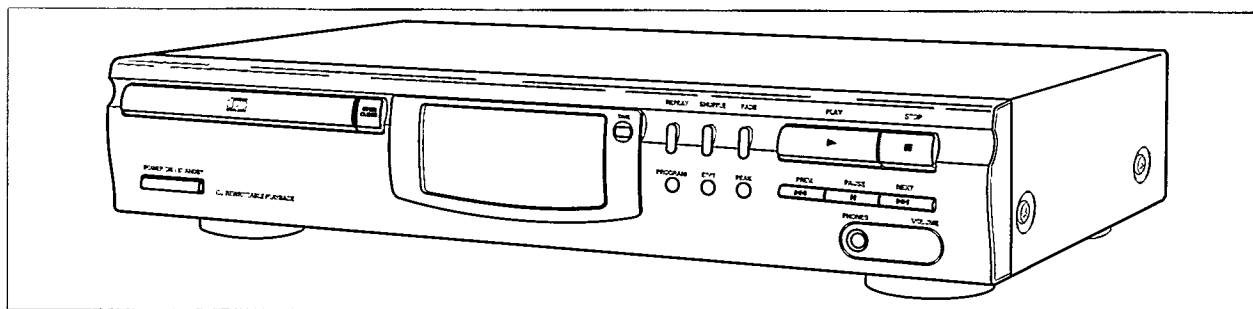

## Afspilning af en CD

- 1 Brug POWER ON / STANDBY til at tænde for CD afspilleren.
  - 2 Tryk på OPEN-CLOSE for at åbne CD skuffen.  
→ OPEN vises i ruden.
  - 3 Læg en audio-CD i (med den påtrykte side opad), og tryk på OPEN-CLOSE for at lukke CD skuffen.  
→ I ruden vises der READING. Derefter vises det aktuelle nummer og spilletiden.
  - 4 Tryk på PLAY ► for at starte afspilning af CD'en.  
→ I ruden vises der ■■■, TRACK, TIME og nummeret og spilletiden på det aktuelle nummer.
- Du kan afbryde afspilningen af CD'en ved at trykke på PAUSE ■■.  
→ I ruden vises der ■■■■ og nummeret og tiden, hvor afspilningen blev afbrudt.
  - Afspilning af CD'en fortsættes ved at trykke på PAUSE ■■ igen.
- 5 Tryk på STOP ■ for at stoppe afspilningen af CD'en.

*Bemærk: Afspilningen stopper også, hvis man er nået til slutningen af CD'en.*

## Valg af et nummer og søgning

### Valg af et nummer under afspilning af CD'en

- Tryk kort på PREV. ◀◀ eller NEXT ▶▶ (PREV. ◀ eller NEXT ▶ på fjernbetjeningen) en eller flere gange for at springe til begyndelsen af det aktuelle, et tidligere eller et følgende nummer.
- eller
- Brug tallene 1-0 på fjernbetjeningen til at indtaste det ønskede nummer.  
→ Afspilningen af CD'en fortsætter med det ønskede nummer.

### Valg af et nummer når afspilning af CD'en stoppes

- 1 Tryk kort på PREV. ◀◀ eller NEXT ▶▶ (PREV. ◀ eller NEXT ▶ på fjernbetjeningen) en eller flere gange.
- eller
- Brug tallene 1-0 på fjernbetjeningen til at indtaste det ønskede nummer.
- 2 Tryk på PLAY ► for at starte afspilning af CD'en  
→ Afspilning af CD'en starter med det ønskede nummer.

## Søgning af en passage under afspilning af CD'en

- 1 Hold PREV. ◀◀ eller NEXT ▶▶ (◀◀ eller ▶▶ på fjernbetjeningen) trykket nede for at finde en bestemt passage i retning bagud eller fremad.  
→ Afspilning af CD'en fortsætter med svag lydstyrke.
- 2 Slip knappen, når du kommer til det ønskede sted.

*Bemærk: I SHUFFLE og REPEAT modus og når der spilles et program, kan der kun søges inden for det aktuelle nummer.*

## Afspilning i tilfældig rækkefølge (SHUFFLE)

- 1 Tryk på SHUFFLE inden eller under afspilning af CD'en for at starte afspilning i tilfældig rækkefølge.  
→ I ruden vises der SHUFFLE. Alle numrene på CD'en (eller i et eventuelt program) afspilles nu i tilfældig rækkefølge.
- 2 Tryk på SHUFFLE igen for at vende tilbage til normal afspilning.

## Gentagelse af en CD, et nummer eller et program

- 1 Tryk flere gange på REPEAT under afspilning af CD'en.  
→ I ruden vises de forskellige muligheder for gentagelse.  
REPEAT 1: det aktuelle nummer gentages.  
REPEAT: hele CD'en eller programmet (hvis der findes et) gentages.
- 2 Tryk på REPEAT indtil det forsvinder fra ruden igen og man kommer tilbage til almindelig afspilning.

*Bemærk: Det er også muligt at aktivere de forskellige afspilningsmåder samtidig, f. eks. kan du gentage afspilningen af hele CD'en eller programmet i tilfældig rækkefølge (PROGRAM REPEAT SHUFFLE).*

## YDERLIGERE FUNKTIONER

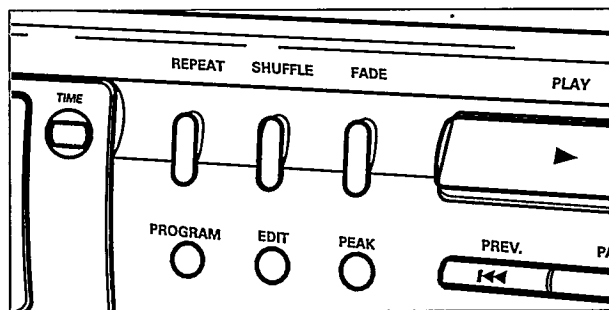

### Programmering af numre

Du kan vælge et antal numre og gemme dem i hukommelsen i den ønskede rækkefølge. Du kan gemme hvert nummer mere end en gang. Der kan højst gemmes 30 numre på en gang i hukommelsen.

- 1 Tryk på PROGRAM for at starte programmeringen.  
→ PROGRAM blinker.

*Bemærk: Hvis du trykker på PROGRAM under afspilning af en CD, vil det aktuelle nummer blive tilføjet til programmet.*

- 2 Tryk på PREV. ◀◀ eller NEXT ▶▶ (PREV. ◀ eller NEXT ▶) på fjernbetjeningen) for at vælge det ønskede nummer.  
eller  
• indtast nummeret med tallene 1–0 på fjernbetjeningen.

- 3 Tryk på PROGRAM for at gemme nummeret.  
→ I ruden vises der TRACK, TOTAL TIME og det programmerede nummer. Antallet af programmerede numre forhøjes og nummerets afspilningstid lægges til hele programmets spilletid.

- 4 Gentag skridt 2 og 3 til du har programmeret alle de numre du vil.

- 5 Tryk på STOP ■ for at afslutte programmeringen.  
→ PROGRAM lyser permanent.

- Du kan gennemse programmet ved at trykke på PREV. ◀◀ eller NEXT ▶▶ (PREV. ◀ eller NEXT ▶) på fjernbetjeningen). Du kan tilføje flere numre ved at trykke på PROGRAM ligesom du gjorde før.

- 6 Tryk på PLAY ▶ for at starte afspilning af programmet.

*Bemærk: Hvis du prøver på at gemme mere end 30 numre, ruller teksten PROGRAM FULL hen over ruden.*

### Sletning af program

- 1 Om nødvendigt trykkes der på STOP ■ for at stoppe afspilningen af programmet
- 2 Tryk på STOP ■ for at slette programmet.  
→ PROGRAM CLEAR Ⓜ ruller hen over ruden, PROGRAM forsvinder og dit program er slettet.

*Bemærk: Programmet slettes også, hvis du åbner skuffen.*

### Søgning af passagen med den højeste lydstyrke

Du kan søge den passage på en CD eller i et program, der har den højeste lydstyrke. Dette kan være en hjælp til at indstille optageapparatet bedre.

- 1 Om nødvendigt trykkes der på STOP ■ for at stoppe afspilning af CD'en.

- 2 Tryk på SEARCH for at starte gennemsøgningen.  
→ PEAK begynder at blinke. Afsøgningen kan vare et par minutter. Derefter spilles 4 sekunder af den højeste passage flere gange efter hinanden.

- Du kan afbryde afspilningen af denne passage ved at trykke på PAUSE ||. Fortsæt afspilningen af den højeste passage ved at trykke på PAUSE || igen.

- 3 Tryk på STOP ■ for at stoppe afspilningen.  
eller  
• Tryk på PLAY ▶ for at starte afspilning af CD'en.

### Visning af tid

Du kan få en tidsinformation, der er gemt på CD'en, til at blive vist.

Under afspilning af CD'en eller af et program vises det aktuelle nummer og den tid, der allerede er afspillet samt TIME.

- Tryk på TIME flere gange for at få vist følgende:  
→ Nummeret og den resterende tid for det aktuelle nummer samt REM TIME.  
→ Nummeret på det aktuelle nummer, hele den tid af CD'en, der er blevet afspillet samt TOTAL TIME.  
→ Nummeret på det aktuelle nummer, hele den resterende tid på CD'en samt TOTAL REM TIME.

*Bemærk: Hvis du trykker på TIME når CD'en ikke spilles, kan du kun få vist hele CD'ens tid.*



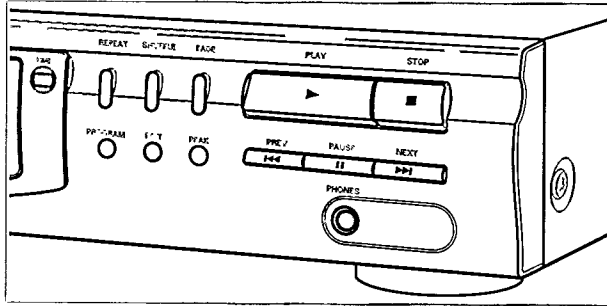

## Fade ud og ind

Du kan lade afspilningen af CD'en fade ind eller ud, f. eks. for at få en bedre overgang når du optager.

- 1 Tryk på FADE under afspilning af en CD for at fade ud.  
→ I ruden vises der i flere trin. Lydstyrken reduceres gradvist indtil afspilningen af CD'en afbrydes.
- 2 Tryk på FADE igen for at fade ind.  
→ I ruden vises der i flere trin. Afspilningen af CD'en starter, og lydstyrken øges gradvist til den har nået det tidligere niveau.

*Bemærk: Du kan altid bruge FADE, når afspilningen af CD'en er afbrudt med pause for at tone op.*

## Lydstyrkeregulering (kun for CD 723)

Lydstyrken på CD afspilleren kan reguleres. Dette indvirker også på udgangseffekten for DIGITAL OUT.

- Tryk på VOLUME – eller VOLUME + på fjernbetjeningen.  
→ CD'ens lydstyrke reduceres eller øges. I ruden vises den aktuelle værdi mellem VOL MIN og VOL MAX.

### Vigtigt!

VOLUME –/+ ændrer signalet i udgangen. Inden der startes på optagelse skal lydstyrken indstilles på VOL MAX og den må ikke ændres under optagelse.

## Fastlåsning af lydstyrken

Det er muligt at fastlåse lydstyrken på et bestemt maksimum. Dette indvirker også på udgangseffekten for DIGITAL OUT. Det kan være praktisk at fastlåse lydstyrken, når man optager fra CD afspilleren.

- Tryk på EDIT og hold knappen trykket ind længere end 2 sekunder.  
*Hvis lydstyrken ikke var fastlåst:*  
→ I ruden vises der VOL FIX og lydstyrken fastlåses.  
*Hvis lydstyrken allerede var fastlåst:*  
→ I ruden vises der VOL MAX og fastlåsningen af lydstyrken ophæves igen.

*Bemærk: Hvis du trykker på volume –/+, når lydstyrken er fastlåst, vises der i ruden VOL FIX.*

## Brug af hovedtelefoner (kun for CD 723)

- 1 Sæt ledningen til hovedtelefonerne i 6,3 mm PHONES stikket.
- 2 Tryk på VOLUME – eller VOLUME + på fjernbetjeningen for at regulere lydstyrken (se »Lydstyrkeregulering«).

### Vigtig!

Lydstyrken i hovedtelefonerne er forbundet til lydstyrken i udgangen. Derfor bør man ikke benytte VOLUME –/+ under optagelse.

## Skanning af CD'en (kun for CD 723)

Du har mulighed for at høre begyndelsen af hvert nummer på en CD eller i et program. Du kan vælge mellem at spille 10, 20 eller 30 sekunder af hvert nummer.

- 1 Tryk på HIGHLIGHT på fjernbetjeningen flere gange for at skifte mellem de forskellige scannings-modi.  
→ SCAN 10, SCAN 20, SCAN 30, SCAN OFF... (SCAN OFF afbryder skannerfunktionen).

- 2 Når den ønskede skanningsmåde vises, skal knappen slippes.  
→ Efter 1 sekund starter skanningen. Nummeret og den resterende tid for det aktuelle nummer samt REM TIME vises.

- Du kan afbryde skanningen ved at trykke på PAUSE . Skanningen fortsættes ved at trykke på PAUSE again.

- 3 Tryk på STOP for at stoppe skanningen. eller  
• Tryk på PLAY for at starte afspilning af CD'en med det aktuelle nummer.

*Bemærk: Hvis du trykker på HIGHLIGHT mens SHUFFLE er aktiveret, standses shuffle-funktionen, inden skanningen begynder.*

## YDERLIGERE FUNKTIONER

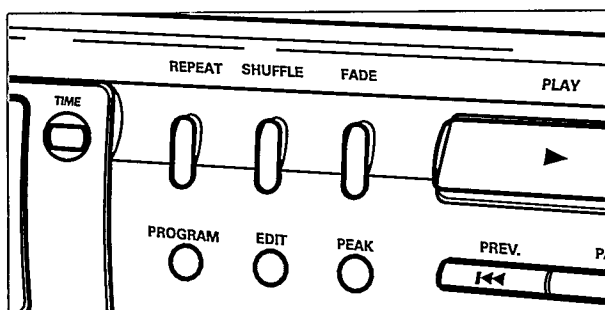

### Indstilling af optagelse

Du har mulighed for at indstille CD afspilleren til at beregne, hvilke numre der er plads til på det medium, du vil optage på. Det er kun muligt at bruge redigeringsfunktionen, hvis en CD ikke har mere end 29 numre.

Hvis du bruger **NORMAL** stopper optagelsen efter det sidste nummer, der passer på den ene side af dit optagemedium. Vær opmærksom på, at optage-CD'er kun har én side! Hvis du bruger **OPTIMAL** vil der blive sprunget nogle numre over, så pladsen på dit optagemedium udnyttes bedst muligt. Rækkefølgen af numre bliver bibeholdt som på originalen.

- 1 Læg en CD i, og hvis du ønsker det programmerer du numrene.
- 2 Tryk på EDIT for at starte indstillingen.  
→ I ruden vises der **EDIT** og **NORMAL**.
- 3 Tryk på **PREV.** **◀** eller **NEXT** **▶** (**PREV.** **◀** eller **NEXT** **▶** på fjernbetjeningen) for at skifte mellem de forskellige skanningsmåder.  
→ **NORMAL**, **OPTIMAL**, **STOP**... (**STOP** afbryder redigeringsfunktionen).
- 4 Når den ønskede redigeringsmåde vises, trykker du på EDIT.  
→ I ruden vises der **◀ 90**. ➤

- 5 Tryk på **PREV.** **◀** eller **NEXT** **▶** (**PREV.** **◀** eller **NEXT** **▶** på fjernbetjeningen) for at skifte mellem de forskellige optagetider og medier.  
→ **C 100**, **C 120**, **CDR 21**, **CDR 60**, **CDR 74**,  
**C 30**, **C 45**, **C 60**, **C 90**...

*Bemærk: C står for kassette, CDR står for CD-recordable og CD-rewriteable og er derfor kun beregnet til optagelse på en side*

- 6 Når den ønskede optagetid og det ønskede medium vises, trykkes der på EDIT.  
→ Antallet af numre og spilletiden vises.
- 7 Start din optagelse og tryk på **PLAY** **▶** for at starte afspilningen af CD'en.  
→ Hvis du har valgt kassette (**C**), stiller CD afspilleren sig på pause, når der er spillet de numre, der er beregnet til at passe på side A. Hvis du har valgt optage-CD (**CDR**) stopper CD-afspilleren.
- 8 Om nødvendigt vendes kassettebåndet.
- 9 Tryk på **PLAY** **▶** for at starte afspilningen af CD'en igen.  
→ Der vises antallet af numre og spilletiden. Resten af numrene til B-siden spilles.

*Bemærk Du kan skifte mellem A og B ved at trykke på **PREV.** **◀** eller **NEXT** **▶** (**PREV.** **◀** eller **NEXT** **▶** på fjernbetjeningen).*

### Miljøinformation

Der er ikke brugt nogle overflødige materialer i apparatets emballage. Vi har gjort vort bedste for at gøre det muligt at adskille emballagen i tre hovedbestanddele: pap (æskan), polystyrenskum (buffermaterialer) og polyethylen (plastposer og beskyttende skumplast).

*Apparatet indeholder materialer, der egner sig til genbrug, hvis de tages ud af apparatet. Man skal derfor henvende sig til et sted, der har specialiseret sig i udtagning af materialer med henblik på genbrug, når apparatet til sin tid skal kasseres. Man bedes venligst overholde de lokale regler for bortkastning af indpakningsmaterialer, brugte batterier og apparater, der skal kasseres.*

## ADVARSEL

**Du må under ingen omstændigheder prøve at reparere CD-afspilleren selv, da dette vil gøre garantien ugyldig.**

Hvis der opstår en fejl, så check først punkterne i listen nedenfor, inden du bringer apparatet til reparation.

Hvis du ikke kan løse et givet problem ved at følge disse forslag, bedes du rådføre dig med din forhandler eller dit service center.

Problem	Mulig årsag	Løsning
Ingen strøm	El-netledningen er ikke tilsluttet rigtigt.	El-netledningen forbindes ordentligt.
Ingen eller dårlig lyd	Kun for CD 723: Lydstyrken er for lav.	Indstil lydstyrken.
	Støj forårsaget af elektriske apparater som f. eks. tv, computere, maskiner etc.	Hold CD afspilleren på afstand af elektriske apparater.
	Løse eller forkerte forbindelser.	Forbind CD afspilleren rigtigt.
Ingen eller dårlig lyd i hovedtelefonerne (kun for CD 723)	Lydstyrken er for lav.	Reguler VOLUME -/+.
	Stikket til hovedtelefonerne er snavset.	Rens hovedtelefonernes stik.
Ingen optagelse eller dårlig kvalitet	Kun for CD 723: Lydstyrken er for lav.	Reguler VOLUME -/+.
	Løse eller forkerte forbindelser.	Forbind CD afspilleren korrekt.
Ingen reaktion ved betjening af knapperne	Elektrostatisk afladning.	CD afspillerens strømforbindelse afbrydes og oprettes igen efter nogle sekunder.
Der vises <b>NO DISC</b>	Der er ikke lagt nogen CD i.	Læg en CD i.
	CD'en har ridser eller er snavset.	Udskift eller rens CD'en.
	CD'en er lagt i med den forkerte side opad.	Læg CD'en i med etiketsiden opad.
Der vises <b>DISC NOT FINALIZED</b>	CD-RW'en (eller CD-R'en) er ikke optaget ordentligt til brug i en almindelig CD afspiller.	Læs i betjeningsvejledningen til dit optageapparat til optage-CD'er hvordan du skal afslutte optagelse.
	CD'en er ridset eller snavset.	Udskift eller rens CD'en.
<b>WRONG TRACK is displayed</b>	Chosen track number is higher than the highest track number on the CD.	Key in a track number within the range of the track numbers on the CD.
Der vises <b>0:00</b>	Det første nummer på CD'en er længere end den første side på det valgte optagemedium.	Vælg et optagemedium med en optagetid, der er længere end det første nummer på CD'en.
I ruden vises der <b>VOL FIX</b> (kun CD 723)	Lydstyrken er fastlåst.	Tryk på EDIT og hold knappen trykket ind længere end 2 sekunder for at ophæve fastlåsningen af lydstyrken.
Der springes numre over på CD'en	<b>SHUFFLE</b> eller <b>PROGRAM</b> er aktiveret.	Slå <b>SHUFFLE</b> eller <b>PROGRAM</b> fra.
	CD'en er ridset eller snavset.	Udskift eller rens CD'en.
	Laserlinsen er snavset.	Rens den med en almindelig rens-CD.
	Laserlinsen er dugget.	Vent indtil linsen er klar igen.
Fjernbetjeningen fungerer ikke ordentligt (kun for CD 723)	Batterierne er sat forkert i.	Sæt batterierne rigtigt i.
	Batterierne er brugt op.	Sæt nye batterier i.
	Afstanden til CD afspilleren er for stor.	Afstanden gøre mindre.

**Meet Philips at the Internet**  
**<http://www.philips.com>**

**English**

**Français**

**Español**

**Deutsch**

**Nederlands**

**Italiano**

**Svenska**

**Dansk**

**Suomi**

**Português**

**Ελληνικά**

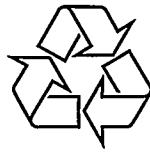

**CLASS 1  
LASER PRODUCT**