



# Kratke upute za korisnike

CD180

**PHILIPS**



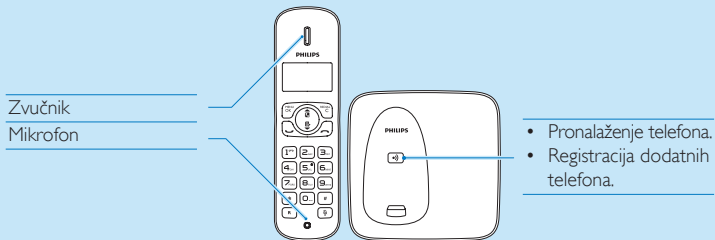

## Važne sigurnosne upute

- Koristite isključivo napajanje navedeno u specifikacijama.
- Pazite da proizvod ne dođe u dodir s tekućinama.
- Ako se baterija zamijeni baterijom neodgovarajuće vrste, postoji opasnost od eksplozije.
- Iskorištene baterije odložite u skladu s uputama (pogledajte korisnički priručnik na mreži).

## Pregled





	Tijekom poziva	U stanju mirovanja	U izborniku
<b>MENU/OK</b>	Otvaranje izbornika s opcijama	Otvaranje izbornika s opcijama	Potvrda odabira
<b>REDIAL/C</b>	Otvaranje popisa prethodno biranih brojeva	Otvaranje popisa prethodno biranih brojeva	Otkazivanje radnje
	Povećanje razine glasnoće	Otvaranje imenika	Pomicanje prema gore
	Smanjenje razine glasnoće	Otvaranje dnevnika poziva	Pomicanje prema dolje
		Pozivanje i primanje poziva	
	Prekid poziva	Uključivanje/isključivanje telefona (pritisnite i zadržite)	Izlaz iz izbornika/radnje
	Isključivanje/uključivanje zvuka mikrofona.		
<b>R</b>	Tipka za ponovno pozivanje* *ovisno o mreži		



---

||| Naznačuje vezu između telefona i baze. Što je više crtica prikazano, to je veza bolja.

---

☎+ Naznačuje primljeni poziv u dnevniku poziva.

---

☎➔ Naznačuje odlazni poziv u popisu prethodno biranih brojeva.

---

☎⚡ Bljeska kada imate novi propušteni poziv. Svijetli prilikom pretraživanja propuštenih poziva u dnevniku poziva.

---

☎ Bljeska prilikom dolaznog poziva. Svijetli tijekom poziva.

---

🎵 Zvono je isključeno.

---

---

✉ Ako koristite sandučić za govornu poštu od svog dobavljača usluge, ova ikona treperi ako imate novu poruku. Svijetli tijekom pregleda govornih poruka u dnevniku poziva. Ikona se ne prikazuje kada nema govornih poruka.

\* Ovisi o mreži

---

▲▼ Prikazuje se prilikom pomicanja gore/dolje popisom ili prilikom povećanja/smanjenja glasnoće.

---

▶ Dostupno je još znamenki zdesna. Pritisnite **REDIAL/C** za prikaz.

---

# 1 Povezivanje

## Povezivanje bazne stanice

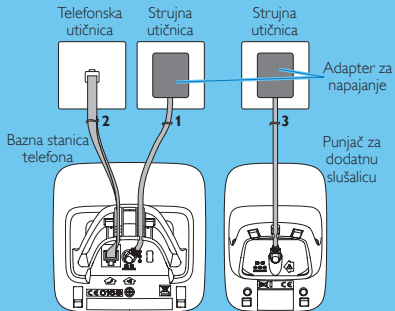

- 1** Svaki kraj adaptera za napajanje priključite na:
  - ulazni DC priključak s donje strane bazne stanice;
  - zidnu utičnicu za napajanje.
- 2** Svaki kraj kabela priključite na:
  - telefonsku utičnicu s donje strane bazne stanice;
  - zidnu utičnicu za napajanje.



Samo za modele s više slušalica:

- 3** Svaki kraj adaptera za napajanje priključite na:
  - ulazni DC priključak s donje strane punjača za dodatne slušalice.
  - zidnu utičnicu za napajanje.

## 2 Prvi koraci

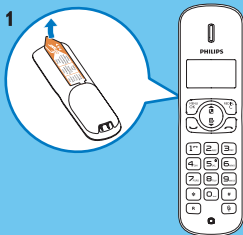
### Konfiguracija telefona



- 1 Baterije su već umetnute u telefon. Prije punjenja povucite vrpču s poklopca odjeljka za baterije.
- 2 Prilikom prvog korištenja telefona prikazat će se poruka dobrodošlice (ovisne o državi).  
Nakon poruke dobrodošlice pritisnite **MENU/OK**.
- 3 Ako se to zatraži, postavite državu i jezik.
- 4 Postavite datum i vrijeme.
  - Ako je vrijeme u 12-satnom formatu, pritisnite tipku / kako biste odabrali **[AM]** ili **[PM]**.

## Punjenje telefona



Kako biste napunili telefon, stavite ga na baznu stanicu. Kada telefon pravilno postavite na baznu stanicu, čut ćete signal.

↳ Telefon se počinje puniti.

**Napomena** Prije prvog korištenja baterije punite 8 sati.

### Provjera razine napunjenosti baterije



Kada telefon nije na baznoj stanici/punjaču, crtice naznačuju razinu napunjenosti baterije (puna, srednja i niska).



Kada je telefon na baznoj stanici/punjaču, crtice trepere dok napunjenje ne završi.





Treperi ikona prazne baterije i uređaj se oglašava signalom upozorenja.



Baterija je gotovo prazna i treba je napuniti.

# 3 Uživajte

## Poziv

- Kako biste uspostavili poziv, pritisnite  i birajte telefonski broj.
- Kako biste odgovorili na poziv, pritisnite  kada telefon zazvoni.
- Kako biste završili poziv, pritisnite .

## Glasnoća zvučnika



Pritisnite  ili  kako biste podesili glasnoću tijekom poziva.

## Telefonski imenik

### Dodavanje stavke

- 1 Pritisnite **MENU/OK**, zatim odaberite **[IMENIK] > [DODAJ NOVO]**, a zatim pritisnite **MENU/OK** za potvrdu.
- 2 Unesite ime i pritisnite **MENU/OK** za potvrdu.
- 3 Unesite broj i pritisnite **MENU/OK** za potvrdu.

### Poziv broja iz imenika

- 1 Pritisnite  ili **MENU/OK** > **[IMENIK] > [PREGL]** kako biste pristupili imeniku.
- 2 Odaberite kontakt.
- 3 Pritisnite  kako biste uspostavili poziv.

## Memorija s izravnim pristupom

Imate 2 memorije s izravnim pristupom (tipke 1 i 2). Kako biste automatski birali spremljeni broj telefona, pritisnite i zadržite tipke u stanju mirovanja. Ovisno o državi, tipke 1 i 2 prethodno su postavljene na **[1\_GOV. POŠTA]** (broj govorne pošte) i **[2\_INFO SVC]** (broj usluga za informacije) vašeg mrežnog operatera, tim redoslijedom (ovisi o mreži).



## Dnevnik poziva

- 1 Pritisnite  i odaberite zapis.

## Uspostavljanje poziva

- 2 Pritisnite .

## Prikaz više detalja

- 2 Pritisnite **MENU/OK**.
- 3 Odaberite [**PREGL**].

## Spremanje zapisa o pozivima u imenik

- 2 Pritisnite **MENU/OK**.
- 3 Odaberite [**SPREMI BROJ**].
- 4 Pritisnite **MENU/OK** za potvrdu.
- 5 Unesite ime.
- 6 Pritisnite **MENU/OK** za potvrdu.
- 7 Pritisnite **MENU/OK** za spremanje.

## Brisanje zapisa poziva

- 2 Pritisnite **MENU/OK**.
- 3 Odaberite [**IZBRIŠI**] ili [**IZBRIŠI SVE**].
- 4 Pritisnite **MENU/OK** za potvrdu.

## Popis prethodno biranih brojeva

- 1 Pritisnite **REDIAL/C** i odaberite zapis.

## Uspostavljanje poziva

- 2 Pritisnite .

## Spremanje zapisa o pozivima u imenik

- 2 Pritisnite **MENU/OK**.
- 3 Odaberite [**SPREMI BROJ**].
- 4 Pritisnite **MENU/OK** za potvrdu.
- 5 Unesite ime.
- 6 Pritisnite **MENU/OK** za potvrdu.
- 7 Pritisnite **MENU/OK** za spremanje.

## Brisanje zapisa poziva

- 2 Pritisnite **MENU/OK**.
- 3 Odaberite [**IZBRIŠI**] ili [**IZBRIŠI SVE**].
- 4 Pritisnite **MENU/OK** za potvrdu.

## Registracija telefona

Možete registrirati dodatne telefone na baznu stanicu. Bazna stanica može registrirati najviše 4 telefona.

- 1 Pritisnite **MENU/OK** na telefonu.
- 2 Odaberite [**USLUGE**] > [**REGISTRIRAJ**], a zatim pritisnite **MENU/OK** za potvrdu.
- 3 Pritisnite i zadržite  na baznoj stanici 5 sekundi.
- 4 Unesite PIN sustava (0000).
- 5 Pritisnite **MENU/OK** kako biste potvrdili PIN.  
↳ Registracija se završava u manje od 2 minute.

## Vraćanje zadanih postavki

Možete vratiti postavke telefona na izvorne tvorničke postavke.

- 1 Pritisnite **MENU/OK**.
- 2 Odaberite **[USLUGE] > [RESETIRAJ]**, a zatim pritisnite **MENU/OK** za potvrdu.  
↳ Na telefonu se prikazuje zahtjev za potvrdu.
- 3 Pritisnite **MENU/OK** za potvrdu.  
↳ Sve su postavke ponovo postavljene  
↳ Prikazuje se zaslon dobrodošlice.

## Tehnički podaci

### Baterija

- CORUN: 2 AAA NiMH punjive baterije od 1,2V i 500 mAh
- SANIK: 2 AAA NiMH punjive baterije od 1,2V i 500 mAh

### Adapter

Baza i punjač:

- Philips:  
SSW-1920EU-2/SSW-1920UK-2/S003PV0600050/  
S003PB0600050:  
Ulaz: 100 - 240 V, 50/60 Hz, 0,2 A;  
Izlaz: 6 V, 500 mA

**Napomena** Ovim putem Philips Consumer Lifestyle izjavljuje da je CD180 usklađen s osnovnim zahtjevima i drugim važnim odredbama direktive 1999/5/EC. Izjavu o sukladnosti možete pronaći na stranici [www.p4c.philips.com](http://www.p4c.philips.com).

## Česta pitanja

### Nema crtica indikatora signala na zaslonu.

- Telefon je izvan dometa. Približite ga baznoj stanici.
- Ako se na telefonu prikazuje **[ODJAVLJEN]**, registrirajte ga (pogledajte odjeljak Registracija telefona).

### Ako ne uspijem registrirati dodatne telefone s baznom stanicom, što trebam napraviti?

Memorija bazne stanice je puna. Poništite registraciju telefona koji se ne koristi i pokušajte ponovo.

### Nema zvuka za biranje broja

- Provjerite veze telefona.
- Telefon je izvan dometa. Približite ga baznoj stanici.

### Ne mogu promijeniti postavke govorne pošte, što trebam raditi?

Uslugom govorne pošte upravlja davatelj usluga, a ne sam telefon. Za promjenu postavki obratite se davatelju usluga.

### Telefon na punjaču se ne puni.

- Provjerite jesu li baterije pravilno umetnute.
- Provjerite je li telefon pravilno postavljen na punjač. Ikona baterije se kreće kod punjenja.
- Kontakti za punjenje su prljavi. Najprije iskopčajte izvore napajanja i očistite kontakte vlažnom krpom.
- Baterije su neispravne. Kupite nove od distributera.

### Na zaslonu se ništa ne prikazuje

- Provjerite jesu li baterije napunjene.
- Provjerite rade li strujni i telefonski priključci.

### Niska kvaliteta zvuka (pucketanje, jeka itd.)

- Telefon je gotovo izvan dometa. Približite ga baznoj stanici.
- Telefon prima smetnje od električnih uređaja koji se nalaze u blizini. Udaljite baznu stanicu od tih uređaja.
- Telefon se nalazi na mjestu s debelim zidovima. Udaljite baznu stanicu od njih.

### Telefon ne zvoní.

Provjerite je li zvuk zvona telefona uključen.

### ID pozivatelja se ne prikazuje.

- Usluga nije aktivirana. Informacije zatražite od davatelja usluga.
- Informacije o pozivatelju su uskraćene ili nisu dostupne.

# Dobro došli u Philips

Registrirajte svoj proizvod na [www.philips.com/welcome](http://www.philips.com/welcome)

## Trebate pomoć?

Korisnički priručnik / Pomoć na mreži

[www.philips.com/support](http://www.philips.com/support)



Kada se na proizvodu nalazi ovaj znak prekrížene kante za smeće, to znači da proizvod pokriva smjernica EU-a 2002/96/EC.

Reprodukcija cijelog dokumenta ili nekog njegovog dijela je zabranjena bez prethodnog pisanog dopuštenja vlasnika autorskih prava.

Trgovačke marke su vlasništvo tvrtke Koninklijke Philips Electronics N.V. ili njihovih odgovarajućih vlasnika.

© 2013 Koninklijke Philips Electronics N.V.

Sva prava pridržana.

**CE 0168**



QSG\_CD180\_HR\_V4.0  
WK13043