

請至以下網址註冊您的產品並取得支援：

www.philips.com/welcome

CAM200

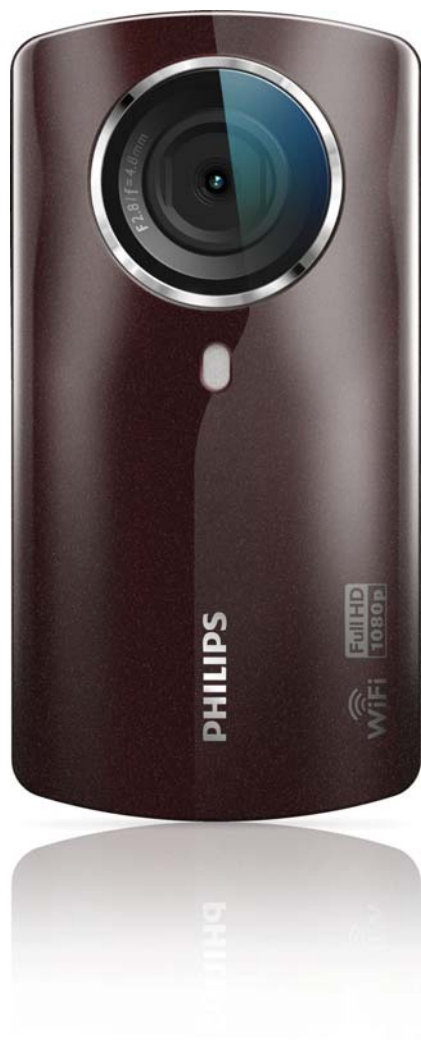

使用手冊

PHILIPS

目錄

1 重要事項	2
安全性	2
注意	2

2 您的攝影機	4
簡介	4
內容物	4
功能概要	5

3 開始使用	6
裝入 Micro SD 卡	6
開啟	6
首次設定	6
為內建電池充電	8

4 使用您的攝影機	9
錄製視訊	9
拍照	9
播放	9
無線分享您的影片或相片	10
調整設定	11

5 進一步使用您的攝影機	13
透過 HDMI 在電視上檢視視訊或相片	13
安裝和使用攝影機軟體	13

6 技術規格	15
---------------	-----------

7 常見問題集 (FAQ)	16
----------------------	-----------

1 重要事項

安全性

- ① 閱讀這些指示
- ② 請妥善保存這些指示
- ③ 注意所有警告文字。
- ④ 遵循所有指示。
- ⑤ 請勿在近水處使用本產品。
- ⑥ 清潔時僅能使用乾布。
- ⑦ 請勿阻塞任何通風口。請依照製造商的指示進行安裝。
- ⑧ 請勿將本產品安裝在接近熱源處，例如暖器裝置、暖氣孔、火爐或其他會產生高溫的產品 (包括擴大機在內)。
- ⑨ 僅使用原廠指定的附件/配件。
- ⑩ 所有維修服務應委託合格的服務人員處理。當本產品因故損壞時 (例如電源線或插頭損壞、液體潑濺、物品掉入產品內部、產品淋到雨或受潮、無法正常運作或摔落等)，都必須進行維修。
- ⑪ 請勿將本產品置於滴水或濺水環境。
- ⑫ 請勿在本產品上放置危險物品 (如裝滿液體的物品、點燃的蠟燭等)。

未經 Philips Consumer Lifestyle 明示核可即變更或修改本裝置，可能導致使用者操作本設備的授權失效。

注意

CE 0700 !

本產品符合歐洲共同體的無線干擾規定。

CE 0700 !		R&TTE Directive 1999/5/EC					
BG ✓	RO ✓	BE ✓	LT ✓	LI ✓	IS ✓	SE ✓	
DK ✓	ES ✓	CZ ✓	NL ✓	AT ✓	LV ✓	SK ✓	
FR ✓	UK ✓	FI ✓	PT ✓	CY ✓	MT ✓	PL ✓	
HU ✓	NO ✓	GR ✓	SI ✓	EE ✓			
IT ✓	LU ✓	IE ✓	CH ✓	DE ✓			

本裝置可以在歐盟使用，而且無室內限制，但在進一步通知之前，在法國室外不能使用全波段。
本產品符合 1999/5/EC 法規的要求。使用者和/或任何旁觀者與發射器的輻射結構之間的最小距離是 15 公分。
如須查看 EC 符合性聲明，請至 http://download.p4c.philips.com/files/c/cam200_00/cam200_00_doc_aen.pdf。



您的產品是使用高品質材質和元件所設計製造，可回收和重複使用。



當產品附有打叉的附輪回收筒標籤時，代表產品適用於歐洲指令 (European Directive) 2002/96/EC。
請取得當地電子產品分類收集系統的相關資訊。
請根據當地法規處理，請勿將廢棄產品當作一般家庭垃圾棄置。正確處理廢棄產品有助於避免對環境和人類健康帶來潛在的負面影響。



您的產品包括了符合歐洲指令 (European Directive) 2006/66/EC 的電池，不得與其他一般家用廢棄物一併丟棄。請注意有關電池分類收集的當地法規，正確處理廢棄產品有助於避免對環境和人類健康帶來負面影響。



備註

- 安全標誌和功率資訊位於攝影機底部保護蓋的內側。

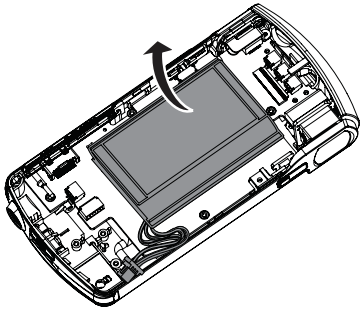

2 您的攝影機

簡介

這台可攜式攝影機可以讓您：

- 拍攝 Full HD (1080P) 或 VGA 影片
- 拍照
- 透過無線或 HDMI 連線在電視大螢幕上播放錄製的影片或相片
- 透過無線或 PC/Mac 上傳錄製的影片或相片到網際網路

內容物

請確定包裝盒中內含下列項目：

- 攝影機
- 快速入門指南
- USB 纜線 (附一個迷你 USB 接頭)
- 收納袋
- 手腕帶

功能概要

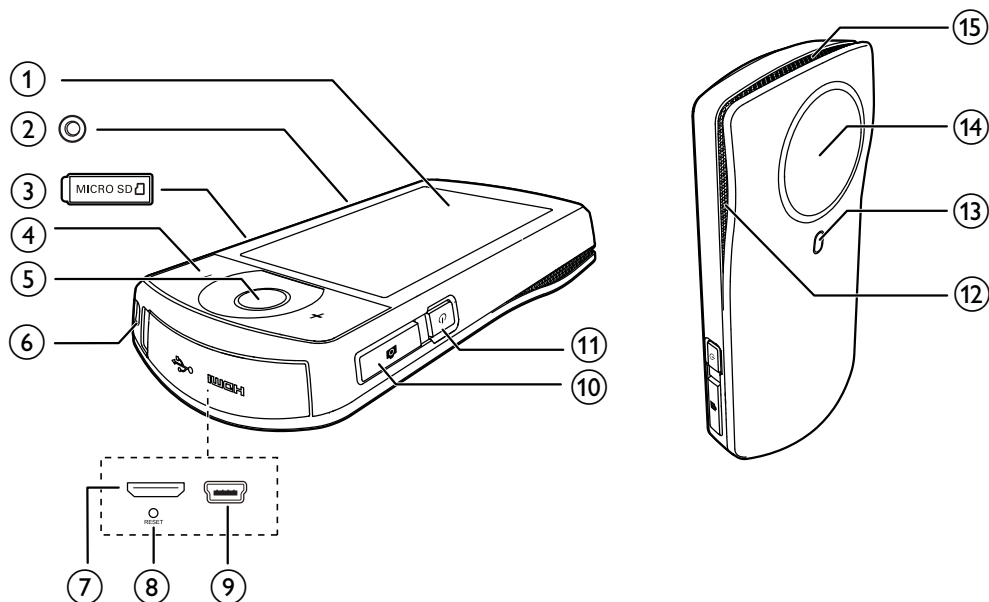

- ① 觸控螢幕
- ② 三腳架承口
- ③ MICRO SD
 - 裝入 Micro SD 卡。
- ④ +/-
 - 在觀景窗模式中，放大/縮小影像。
 - 視訊播放期間，變更音量。
- ⑤ 視訊快門按鈕 (紅色)
 - 在相片觀景窗模式中，切換至視訊觀景窗模式。
 - 在視訊觀景窗模式中，開始/停止錄製影片。
 - 在播放模式中，切換至視訊觀景窗模式。
- ⑥ 手腕帶孔
- ⑦ 迷你 HDMI 插槽
 - 透過具迷你 HDMI 接頭 (C 型) 的 HDMI 纜線連接至電視。
- ⑧ RESET
 - 還原預設設定。
- ⑨ 迷你 USB 插槽
 - 透過隨附的 USB 纜線連接至 PC/Mac 電腦。
- ⑩ 相片快門按鈕 (📷)
 - 在視訊觀景窗模式中，切換至相片觀景窗模式。
 - 在相片觀景窗模式中，拍攝相片。
 - 在播放模式中，切換至相片觀景窗模式。
- ⑪ 
 - 開啟/關閉攝影機。
- ⑫ 內建麥克風
- ⑬ 閃光燈
- ⑭ 鏡頭
- ⑮ 內建喇叭

3 開始使用

裝入 Micro SD 卡

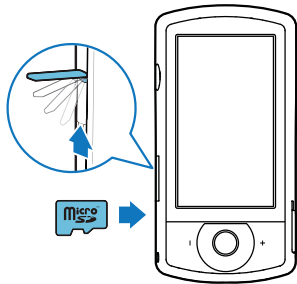

- 1 掀開 Micro SD 卡插槽的保護蓋。
- 2 將 Micro SD 卡 (未隨附) 插入插槽。
 - 確認 Micro SD 卡未受到寫入保護。
 - 確認記憶卡的金屬接觸面朝下。
- 3 確實關上保護蓋。

開啟

- 請按 。
 - ↳ 對初次使用者，畫面會顯示 OSD 語言選項選單 (請參見第 8 頁的 '首次設定')。

秘訣







- 為節省電源，攝影機會在閒置 3 分鐘之後自動關閉。若要再次開啟攝影機，請按下 。

關閉攝影機：

- 再按一次 。
 - ↳ 觸控螢幕的背光即會關閉。

首次設定

在「調整設定」章節中會說明更多設定選項 (請參見第 13 頁的 '調整設定')。首次開啟攝影機時，畫面會顯示 OSD 語言選擇選單。

- 1 在觸控螢幕上，點選捲軸 ( / ) 向上/向下移動。
- 2 點選一種語言，使其反白。
- 3 點選 [完成] 確認。
 - ↳ 畫面會顯示日期設定選單。
- 4 點選  /  依序設定日、月和年。
- 5 點選 [確定] 確認日期設定。
 - ↳ 畫面會顯示時間設定選單。
- 6 點選  /  依序設定小時和分鐘。
- 7 點選 [確定] 確認時間設定。
 - ↳ 首次設定即完成。
 - ↳ 攝影機進入視訊觀景窗模式。
 - ↳ 設定列會出現在觸控螢幕下方。

秘訣



- 若要隱藏設定列，請點選觸控螢幕上的任意空白區域。若要重新顯示設定列，請點選觸控螢幕右下角的 。

選擇解析度

- 1 在觀景窗模式中，點選  存取設定選單。
- 2 點選 [解析度]。
- 3 點選 [視訊] 或 [相片]。
- 4 點選您要的視訊或相片解析度，使其反白。
- 5 點選 [完成] 確認設定值。



選擇特殊效果

您可以選擇下列其中一種特殊效果：
[一般]、[Black & White]、[復古] 和 [彩色濾鏡]。

- 1 在觀景窗模式中，點選  存取 [效果] 設定。
- 2 點選  /  選擇您喜歡的特殊效果。
- 3 點選 [確定] 確認設定值。

選擇場景

您可以選擇下列其中一個場景：
[自動]、[美肌]、[雪景/海灘]、[夜間]、[背光] 和 [日落]。

- 1 在觀景窗模式中，點選  存取 [場景] 設定。
- 2 點選  /  選擇您喜歡的場景。
- 3 點選 [確定] 確認設定值。

選擇閃光燈模式

- 在觀景窗模式中，重複點選  選擇閃光燈模式：
 - (相片) 自動閃光燈、閃光燈開啟或閃光燈關閉
 - (視訊) 閃光燈開啟或閃光燈關閉

設定 Wi-Fi 連線

- 1 在觀景窗模式中，點選  存取設定選單。



- 2 點選 [連線] -> [WiFi] 存取 Wi-Fi 設定。



- 3 點選 [開啟] 反白選項，然後點選 [完成] 確認。
 - ↳ 攝影機開始偵測可用的 Wi-Fi 網路。
 - ↳ 一段時間後，畫面會顯示偵測到的 Wi-Fi 網路清單。



- 4 在清單上點選您的家用 Wi-Fi 網路。
- 5 點選 [確定] 確認。
- 6 輸入您的 Wi-Fi 密碼 (若已設定)。
- 7 點選 [確定] 確認您的設定。
 - ↳ 成功連線之後，觸控螢幕右上角會顯示訊號圖示 ()。

秘訣

- 攝影機電源關閉後再開啟電源，攝影機會自動連接到相同的 Wi-Fi 網路。
- 若要切換至其他 Wi-Fi 網路，請重複上述程序。

為內建電池充電

- 1 打開攝影機底部的保護蓋。
- 2 透過隨附的 USB 纜線，將攝影機連接至 PC。
↳ 攝影機的觸控螢幕上會顯示充電狀態。

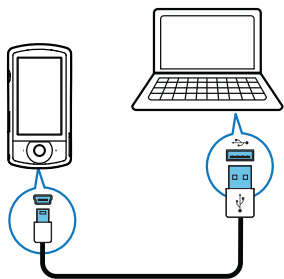

- 3 電池電力充飽後，請中斷連接的 USB 纜線，並關上保護蓋。

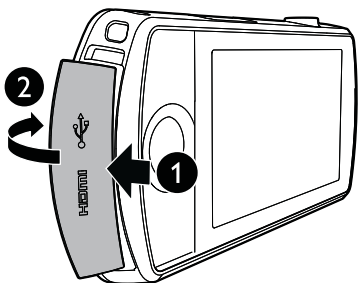

秘訣

- 初次使用時，攝影機必須充飽電。
- 透過 PC 將內建電池充飽電大概需要 3 小時。

您也可以透過連接至主電源的 USB 轉接頭 (未隨附) 為攝影機充電。充電時間大約 2 小時。

4 使用您的攝影機



錄製視訊

備註

- 依預設，攝影機在電源開啟之後會自動進入視訊觀景窗模式。

- 1 穩定地拿住攝影機，將鏡頭瞄準拍攝對象。
- 2 按視訊快門按鈕 (紅色) 開始錄影。
↳ 觸控螢幕左上角會顯示紅色的時間指示器。
- 3 視需要按 +/- 放大/縮小。
- 4 再按一下視訊快門按鈕即可結束錄影。
↳ [視訊已儲存] 會短暫出現。

拍照

- 1 按相片快門按鈕 () 切換至相片錄製模式。
- 2 穩定地拿住攝影機，將鏡頭瞄準拍攝對象。
- 3 視需要按 +/- 放大/縮小。
- 4 將  按下一半以調整對焦。
- 5 將  完全按下以開始拍照。
↳ [相片已儲存!] 會短暫出現。

播放

- 1 在觀景窗模式中，點選觸控螢幕上的  切換至播放模式。
↳ 畫面會顯示上次錄製的媒體。
↳ 觸控螢幕底部會出現選項選單。

- 2 向左/右滑動即可選擇要播放的相片或視訊短片。
- 3 若選擇的檔案是視訊短片，請在螢幕的中間點選  以開始播放。
 - 若要暫停播放，請點選旋轉觸控螢幕上的任一處。

預覽

- 在播放模式中，點選  。
↳ 每頁會顯示 12 個檔案的縮圖。
- 若要選擇檔案，請直接點選該檔案。
- 在螢幕上向上/向下滑動，即可檢視上一頁/下一頁。

刪除檔案

- 1 在播放模式中，在觸控螢幕上向左/右滑動，即可選擇相片。
- 2 點選  存取刪除確認的視窗。
- 3 點選 [是] 確認刪除操作。
↳ [Deleted!] 會短暫出現。
 - 若要結束操作，請點選 [否]。



您也可以分批刪除檔案。

- 1 在預覽期間，點選  。
- 2 點選一個檔案。
↳ 檔案影像的中間會顯示核取記號。
- 3 重複步驟 2 選擇更多檔案。
- 4 點選 [已選擇]，然後點選 [是] 刪除選擇的檔案。

若要刪除所有檔案：

- 1 在預覽期間，點選  。
- 2 點選 [All] (全部)，然後點選 [是] 刪除所有檔案。

標記檔案

- 1 在播放模式中，點選一個檔案。
- 2 點選  標記檔案。
 - 若要為檔案解除標記，請再點選一次  。
- 3 重複步驟 1 到 2 標記更多檔案。

您也可以預覽期間分批標記檔案。

- 1 在預覽期間，點選 。
- 2 點選您要標記的檔案。
 - ↳ 標記的檔案會以黃色反白顯示。
 - 若要為檔案解除標記，請再次點選檔案直到檔案未反白顯示。
 - 若要為所有檔案解除標記，請點選觸控螢幕下方的[Remove all]。
- 3 點選觸控螢幕下方的[完成] 確認。

播放標記檔案

- 1 在預覽期間，點選 。
 - ↳ 畫面會顯示標記操作選單。
- 2 點選任一選項以將其反白，然後點選 [是] 確認。

選單選項	說明
[全部播放]	播放所有檔案。
[播放標記檔案]	僅播放標記檔案。
[清除所有標籤]	為所有檔案解除標記。

修剪視訊短片

- 1 於播放模式中，在旋轉觸控螢幕上向左/右滑動，即可選擇錄製的視訊短片。
- 2 點選  存取修剪視窗。
 - ↳ 視窗上方會顯示視訊修剪列。
- 3 點選左邊的尺規，並移動到右邊，以設定您要的起點。
- 4 點選右邊的尺規，並移動到左邊，以設定您要的起點。
- 5 點選 [預覽] 預覽編輯後的視訊短片。
- 6 確認後，點選[儲存新項目] 將編輯後的視訊短片另存新檔。

放大相片

- 1 於播放模式中，在旋轉觸控螢幕上向左/右滑動，即可選擇相片。
- 2 按 + 放大相片。

- 3 點選螢幕以平移檢視放大的相片。
 - 若要返回正常檢視，請重複按 - 或點選左側的交叉記號。

在視訊播放期間調整音量

- 在視訊播放期間，按下 +/-。

無線分享您的影片或相片

使用 CAM200 的 Wi-Fi 連線，您可以：

- 即時將您的錄製內容廣播到 UStream；
- 將您的視訊/相片分享到 YouTube、Facebook、Twitter 或 Picasa；
- 只要輕輕滑動，即可將您的視訊/相片分享到經 DLNA 認證的顯示裝置。

無線分享到網際網路

備註

- 請確定您的 Wi-Fi 路由器連線至網際網路。

廣播到 UStream

備註

- 如果您沒有 UStream 帳戶，請在 UStream 網站上註冊帳戶。
- 請確認 Wi-Fi 連線狀態良好可成功廣播。否則，影片串流可能無法持續廣播。



- 1 在觀景窗模式中，點選 GO LIVE (開始廣播)。
- 2 輸入您的 UStream 帳戶名稱和密碼以登入。

3 成功登入之後，開始由攝影機錄製影片。

↳ 視訊會即時廣播到 UStream。

分享到 YouTube、Facebook、Twitter 或 Picasa

備註

- 如果您沒有 YouTube、Facebook、Twitter 或 Picasa 帳戶，請在個別網站上註冊帳戶。

1 選擇一個錄製的相片或視訊短片 (請參見第 11 頁的 '播放')。

線上服務	上傳檔案的大小限制
YouTube	最長 15 分鐘
Facebook	影片最長 10 分鐘，大小少於 100M
Twitter (Twitvid)	視訊檔案最大 2G
Picasa	視訊和相片檔案最大 1G

2 點選 。

↳ 畫面會顯示選項選單。

3 點選清單中的 YouTube、Facebook、Twitter 或 Picasa。



4 輸入您的帳戶名稱和密碼以登入。

↳ 成功登入之後，畫面會顯示進度視窗，直到選擇的檔案上傳完畢。

無線分享到顯示裝置

備註

- 請務必將您的顯示裝置連接到與攝影機相同的 Wi-Fi 網路。

1 選擇一個錄製的相片或視訊短片 (請參見第 11 頁的 '播放')。

2 點選 。

↳ 畫面會顯示選項選單。



3 點選 [設備]。

4 在所顯示的可用裝置清單中，點選一個顯示裝置 (例如，經 DLNA 認證的電視、相框等)。

↳ 成功連線之後，指定相片或短片自動被上傳。

• 若要分享更多檔案，請選擇其他錄製的相片或視訊短片，然後在螢幕上向上滑動。

↳ 一段時間後，您可以在顯示裝置上檢視選擇的檔案。



調整設定

1 在觀景窗模式中，點選  存取設定選單。

2 點選一個項目即可顯示其子項目。

3 點選一個子項目即可顯示可用的選項。

4 點選您想要的選項。

5 點選 [完成] 或 [確定] (日期/時間設定) 確認設定。

[解析度]

選擇視訊或相片解析度。

- **[視訊]** - 選擇視訊解析度：**[Full HD]** (最佳視訊品質)、**[運動 HD 模式]** (拍攝快速移動的物件)、**[分享 HD]**(最小的視訊檔案即可輕鬆分享) 或 **[標準]** (較小的視訊檔案)。
- **[相片]** - 選擇相片大小。檔案較大、解析度較高：**[5M]**、**[8M]** 或 **[10M]**。

[連線]

設定與 Wi-Fi 連線相關的參數。

- **[WiFi]** - 啟用和設定 Wi-Fi 連線 (請參見第 9 頁的 '設定 Wi-Fi 連線')，或停用 Wi-Fi 連線。
- **[Ustream]** - 啟用或停用即時廣播到 UStream (請參見第 12 頁的 '廣播到 UStream')。
- **[帳戶管理]** - 設定您的 **YouTube**、**Ustream**、**Facebook**、**Picasa** 或 **Twitvid** 使用者帳戶。
- **[公開至網路]** - 在可用的 DLAN 網路中顯示或隱藏攝影機。

[錄影設定]

- **[拍攝音效]** - 開啟/關閉拍攝音效。

[系統設定]

變更系統設定。

- **[日期與時間]** - 設定日期與時間 (請參見第 8 頁的 '首次設定')。
- **[語言]** - 選擇您要的選單語言 (請參見第 8 頁的 '首次設定')。
- **[格式化 SD 卡]** - 清除 Micro SD 卡內容。
- **[電視系統]** - 如果輸出視訊無法正確顯示在您的電視上，請變更這個設定。

5 進一步使用您的攝影機

透過 HDMI 在電視上檢視視訊或相片

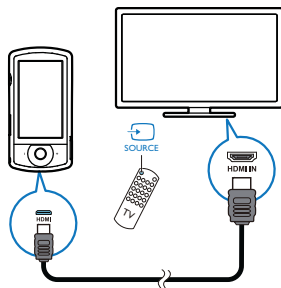

- 1 將 HDMI 纜線 (未隨附) 連接至：
 - 攝影機上的 **HDMI** 插孔 (需要迷你 HDMI 接頭)
 - HDTV 上的 HDMI 輸入插孔↳ 畫面會顯示輸出模式選擇的詢問方塊。
- 2 若要將與攝影機畫面完全相同，並含有選單選項的畫面輸出到電視螢幕，請在觸控螢幕上點選 **[電視]**。
 - 若要將與攝影機畫面相同，但不含選單選項的畫面輸出到電視螢幕，請在觸控螢幕上點選 **[即時攝影]**。
- 3 在攝影機上，選擇一個檔案並開始播放。

安裝和使用攝影機軟體

使用攝影機內建記憶體中提供的軟體 (ArcSoft MediaImpression HD Edition)，您可以進行匯入、編輯、存檔，或是將相片/視訊輕鬆上傳到網際網路。

備註

- 此軟體只能在 Microsoft® Windows® XP、Vista 和 Windows 7 的 PC 上運作。
- 連接攝影機到 Mac 時，請使用 iMovie 軟體直接匯入和編輯您的相片/視訊。

安裝攝影機軟體

- 1 將攝影機連接至 PC (請參見第 10 頁的 '為內建電池充電')。
- 2 如果軟體未自動安裝，請在我的電腦 \ CAM200 下找到安裝圖示，然後按一下該圖示。
- 3 依照螢幕上的指示，完成軟體安裝。

安裝和使用攝影機軟體

- 1 在您的 PC 上，按一下開始 \ 程式集 (所有程式) \ ArcSoft MediaImpression HD Edition (ArcSoft MediaImpression HD 版本)。
 - ↳ 軟體的主螢幕便會顯示。



- 2 按一下選項以選取對應的操作。
- 3 依照螢幕上的指示完成操作。

將視訊/相片傳輸到 PC/Mac

- 1 將攝影機連接至 PC/Mac (請參見第 10 頁的 '為內建電池充電')。
↳ PC/Mac 辨識攝影機可能要花一些時間。
- 2 在我的電腦\CAM200\DCIM\100MEDIA 或我的電腦\CAM200 SD\DCIM\100MEDIA 下找到您的視訊/相片。
- 3 複製任何視訊/相片至 PC/Mac 上指定的資料夾中。



秘訣

- 您也可以使用攝影機軟體 (如為 PC) 或 iMovie (如為 Mac) 匯入視訊/相片檔案。

6 技術規格

產品資訊可在未通知狀況下修改。

最高操作溫度	45°C
影像感應器	1/3.2 吋 8MP CMOS 感應器
操作模式	錄製影片、拍攝相片
鏡頭 (對焦)	自動對焦 f=4.76 公釐
對焦模式	自動對焦
對焦範圍	0.1 公尺到無限遠
光圈	F2.8
數位變焦	5X
曝光控制	自動
曝光補償	無
白平衡	自動
自動關機	3 分鐘
記憶體	128MB (1Gbit) DDR2 + 128MB SLC (AP 為 96MB) + Micro-SD 卡插槽
快門類型	電動
快門速度	1/2~1/4000 秒
相片檔案格式	JPEG
視訊壓縮格式	*.MP4 (H.264)
視訊解析度	Full HD (1080p 30) 1920 X1080 (30fps) 運動 HD 模式 (720p 60) 分享 HD 模式 (720p 30) 標準 (4:3) 640X480 (30fps)
音訊檔案格式	AAC
電池	1300mAh 鋰電池 (內建) ; 120 分鐘電池使用時間 (以 VGA 錄製計算)
PC 介面	迷你 USB 2.0 連接埠
系統支援	Windows XP/Vista/Windows 7、Mac (僅大容量儲存)
電視輸出	可選擇 NTSC/PAL，迷你 HDMI (C 型)
功率	DC 5V，500mA
重量	0.075 公斤
尺寸 (寬 x 高 x 深)	54.7 x 106.3 x 19.6 公釐

7 常見問題集 (FAQ)

當我使用攝影機時，為什麼沒有回應？

- 攝影機進入電源關閉模式裡。開啟攝影機 (請參見第 8 頁的 '開啟')。
- 內建電池的電力可能已耗盡。將電池充電 (請參見第 10 頁的 '為內建電池充電')。

當我嘗試錄影拍照時，為什麼會顯示 [記憶體已滿]？

- 確定 Micro SD 卡已正確插入 (請參見第 8 頁的 '裝入 Micro SD 卡')。
- 記憶體耗盡。儲存您的視訊/相片到電腦 (請參見第 16 頁的 '將視訊/相片傳輸到 PC/Mac')。然後從您的攝影機刪除檔案或清除記憶體。

進行 1 小時的 Full HD 錄影需要多少記憶體？

- 使用攝影機進行 1 小時的 Full HD 錄影平均需使用 4 GB 的記憶體。對於較複雜的視訊錄影 (例如，視訊中有許多動態或取景)，攝影機將使用更多記憶體。這是為了保持視訊品質，但也會增加記憶體的使用。

為什麼我無法從電腦上存取攝影機上的資料夾？

- 確定 USB 連接正確。
- 攝影機會在連線至電腦的 15 分鐘後自動關閉。您可能按  重新開啟它。

為什麼我的視訊/相片看起來很模糊？

- 在拍攝期間，雙手請穩定地拿住攝影機。
- 在拍攝視訊期間，不要快速地移動攝影機。
- 必要時，請使用三腳架 (未隨附)。

為什麼我的視訊/相片在電視螢幕上會看起來歪曲？

- 請選取適合的電視系統。

如何為攝影機充電？

- 您可以透過支援的 USB 纜線為攝影機充電。當您將攝影機連接至 PC/筆記型電腦時，它也會自動充電。您也可以透過隨附的 USB 纜線，將攝影機連接至 USB 充電器。

攝影機充電需要多久時間？

- 初次使用時，攝影機必須充飽電。將攝影機連接到 PC/筆記型電腦時，充電時間是 3.5 小時。透過 USB 轉接頭進行充電時，充電時間是 2 小時。

哪裡可以找到能為 CAM200 電池充電的轉接頭？

- CAM200 可以透過一般的 USB 轉接頭充電，這種轉接頭在電子材料行裡都可取得。CAM200 與 iPhone 4 變壓器相容。

攝影機停止回應？

- 您的攝影機不大可能發生停止回應的狀況，但若發生，您可以手動重設攝影機。重設按鈕位於攝影機底部的保護蓋下。在那裡，您會看見 HDMI 連接上方有個小縫。請用小型尖物 (例如，筆) 伸入並輕輕按下，即可進行重設。重設攝影機之後，請重新開啟攝影機，然後攝影機會重新啟動設定程序。

為什麼攝影機有時無法拍攝下正確的色彩？

- 若要同時在室內和室戶拍攝，並且不想變更任何設定，攝影機有自動白平衡修正的功能。這個功能可讓您同時在室內和室戶拍攝，不必擔心周圍環境的光量變化。如果您迅速從室戶進到室內，攝影機可能需要一些時間修正光量變化，在嚴重的情況下，色彩可能會看起來有點不自然。但是，數秒之後，攝影機便會自動修正這種情況。

如何將攝影機連接到 Windows PC/筆記型電腦？

- 請透過 USB 將攝影機連接到您的 PC/筆記型電腦。為輕鬆分享和編輯，請攝影機隨附的安裝軟體程式 (Media Impression HD)。

如何連接攝影機到 Mac ？

- 攝影機需透過 USB 連接到 Mac。攝影機可與 Mac 所隨附 iLife 套件中的 iMovie 軟體完美搭配使用。若要使用 iMovie 傳輸視訊，只是透過 USB 將攝影機連接到您的 Mac，然後啟動 iMovie，再按一下攝影機圖示開始匯入視訊。選取「Use original quality」(使用原來品質) 確保最佳畫質並維持最佳檔案大小。

我可以透過電視、DVD/藍光播放機或家庭劇院上的 USB 連接埠，連接攝影機嗎？

- USB 插頭的設計是用來分享您的視訊/相片到您的 PC 或筆記型電腦。您可以將 CAM200 直接插到電視、DVD/藍光播放機或家庭劇院 (這些裝置在下文中統稱為「主機」) 上，主機即會播放 CAM200 上儲存的相片。若要播放 CAM200 上的視訊，必須視您的主機是否支援 CAM200 的檔案格式 H.264 而定。大多數具備藍光功能的播放機，都能播放這種格式。

進階防手震功能是什麼？

- 進階防手震功能可讓您拍出令您引以為傲並樂於與人分享的精采視訊。搭載進階演算法的陀螺儀感應器能確保視訊影像穩定、不扭曲。感應器會測量地面和攝影機鏡頭之間的距離，並在攝影機晃動時做出必要的修正。這個先進的技術每次都會帶給您清晰不模糊的相片，讓您將生活中最精采的片刻記錄成令人驚嘆的視訊。

如何在電視上播放我的視訊？

- 如果您的電視與 DLNA 相容且連接到與攝影機相同的 Wi-Fi 網路，則您可以在電視上無線播放錄製的視訊 (請參見第 13 頁的 '無線分享到顯示裝置')。
- 在一般電視上播放視訊，如果您的電視接受 HDMI 輸入，請使用 HDMI 接頭 (迷你 HDMI 到標準 HDMI)，或請使用提供的視訊輸入纜線。

為什麼沒有鏡頭蓋？

- 攝影機沒有鏡頭蓋，這是為了讓它使用起來簡單方便。鏡頭是採用堅固材質，在一般正常使用下不易刮傷。隨附旅行收納袋和鏡頭擦拭布，讓您保持攝影機乾淨。

攝影機錄製的格式為何？

- 攝影機與藍光播放機和光碟採用相同的視訊格式，即 H.264。這種高度精密的格式可發揮優異的 HD 畫質。

拍攝視訊的小秘訣

- 您可以輕鬆回顧有趣的片段，透過攝影機重溫那些精彩時光。若要充分享受這些回憶，這裡提供您一些簡單的拍攝視訊小秘訣：
 - 拍攝視訊時，雙手請穩定地拿住攝影機。
 - 在取景 (也就是水平方向移動攝影機) 時，不要移動太快，否則之後當您檢視視訊時，會發現攝影機跟不上拍攝物。
 - 嘗試從不同角度拍攝，例如從正面、從側面、甚至從下方。您可以使用隨附的 PC 軟體，輕鬆將不同的視訊片段連接在一起。

是否能用 Facebook 帳戶登入 Twitter ？

- 本攝影機僅支援用 Twitter 帳戶登入 Twitter。

為什麼我無法在將錄製內容上傳到線上？

- 在線上分享有大小限制 (請參見第 13 頁的 '分享到 YouTube、Facebook、Twitter 或 Picasa')。

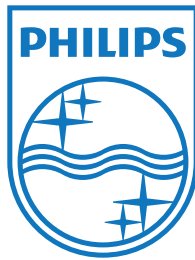

Specifications are subject to change without notice
© 2012 Koninklijke Philips Electronics N.V.
All rights reserved.

CAM200_00_UM_V1.0

