



[www.philips.com/welcome](http://www.philips.com/welcome)

JA ユーザーマニュアル	1
カスタマサポートと保証	43
トラブルシューティング & FAQ	49

# 目次

1. 重要 .....	1
1.1 電源アダプタの安全情報 .....	1
1.2 EMC情報 .....	2
1.3 安全のための注意事項とメンテナ ンス .....	6
1.4 表記の説明 .....	7
1.5 製品と梱包材料の廃棄 .....	8
1.6 抗菌ハウジング .....	9
2. モニタをセットアップする .....	10
2.1 取り付け .....	10
2.2 モニタを操作する .....	12
2.3 VESA取り付け用にベースアセンブリ の取りはずし .....	14
3. 画像の適化 .....	15
3.1 SmartImage <sup>CLINIC</sup> .....	15
3.2 Philips SmartControl Premium .....	16
3.3 SmartDesktopガイド .....	23
4. PowerSensor™ .....	29
5. 技術仕様 .....	30
5.1 解像度とプリセットモード .....	33
6. 電源管理 .....	34
7. 規制情報 .....	35
8. カスタマサポートと保証 .....	43
8.1 Philipsのフラットパネルモニタ画素 欠陥ポリシー .....	43
8.2 カスタマケアと保証 .....	45
9. トラブルシューティング& FAQ .....	49
9.1 トラブルシューティング .....	49
9.2 SmartControl Premium FAQ .....	50
9.3 一般FAQ .....	51
9.4 臨床FAQ .....	53

# 1. 重要

モニタは、医療機器とともに使用してアルファデータ、数値データ、画像データを表示するためのものです。対象となる機器、Philips モニタは一般の外部 AC/DC アダプタにより電力を供給されます。(IEC/EN60601-1)。

## 1.1 電源アダプタの安全情報

### 電源アダプタ

本アダプタ（メーカー：Philips、モデル：PMP60-13-1-HJ-S）はモニタの成形部分です。

### 外部機器の接続

信号入力またはその他のコネクタに接続するための外部機器は、関連する UL / IEC 標準を順守する必要があります（例：IT 機器の場合は UL 60950、システムの場合は UL 60601-1 および ANSI/AAMI ES60601-1 / IEC 60601 シリーズ - 医療電気システムの場合は標準 IEC 60601-1-1、安全要件を順守する必要があります。

### デバイスの取り外し

主電源のプラグまたは電源接続器は断路装置として使用されます。断路装置はいつでも作動できるようにしておく必要があります。デバイス进行操作するときまたは洗浄するときは必ず、製品から電源コードセットを完全に取り外してください。電源がオンのときに接続を行わないでください。サージ電流が流れて精密電子部品が損傷する可能性があります。

### 分類

- 水の侵入に対する保護のレベル IPX0
- 水または酸素または亜酸化窒素と可燃性麻酔薬混合物の存在下での使用に適さない機器。(非APまたはAPGカテゴリ)
- 操作モード: 連続的
- 感電に対する保護のタイプ Class I ME 機器
- 装着部なし。

### シャットダウン手順







いかなる部品にせよ、洗浄を始める前にシステムをシャットダウンすることを強くお勧めします。

以下のステップに従ってください。

- すべてのアプリケーションプログラムを閉じます
- 動作中のソフトウェアを閉じます
- 電源スイッチをオフにします
- 電源コードセットを外します
- すべてのデバイスを取り外します

### 安全記号の説明

次の安全記号は、ユーザーの参照のための詳細な説明です。

	ANSI/AAMI ES60601-1、および CAN/CSA C22.2 NO. 60601-1 に従った感電、火災、機械事故のみ
	注意、付属ドキュメントを参照してください。
	電流 n タイプ - AC
	直流
	欧州共同体認証、 欧州低電圧指令 2006/95/EC、欧州電磁適合性指令 2004/108/EC。
	TUV タイプの検査承認、 モニタは、欧州標準の EN60601-1 と IEC60601-1 を順守します。
	電源「オン」
	電源「オフ」
	ANSI/AAMI ES 60601-1:2005、および CAN/CSA C22.2 NO.60601-1:2008 に従った感電、火災、機械事故に関する医療機器

### 注

- 注意：負傷のリスクを避けるために、適切な取り付け器具を使用してください。
- 特定の国の安全基準で承認され、それに適合したコンセントの電圧に一致する電源コードを使用してください。
- ユーザーは、SIP/SOPと患者に同時に触れていないことを確認してください。

## 1.2 EMC情報

### すべての機器とシステムに対するガイダンスとメーカーの宣言 - 電磁放射線

モニタは、以下で指定した電磁環境で使用するためのものです。顧客またはモニタのユーザーは、かかる環境で使用されていることを確認する必要があります。

放出試験	コンプライアンス	電磁環境 - ガイダンス
RF (高周波) 放出 CISPR 11	グループ 1	モニタは、内部機能に対してのみ RF エネルギーを使用します。従って、RF 放出はきわめて低く、近くの電子機器の混信の原因となることはほとんどありません。
RF (高周波) 放出 CISPR 11	Class B	モニタは家庭での設置、および家庭目的で使用される建物に供給する公共の低電圧電力供給ネットワークに直接接続される設置を含め、すべての設置での使用に適しています。
高長波放射 IEC 61000-3-2	Class D	
電圧フリッカ / フリッカ放出 IEC 61000-3-3	順守	

## 1. 重要

### すべての機器とシステムに対するガイダンスとメーカーの宣言 - 電磁環境耐性

モニタは、以下で指定した電磁環境で使用するためのものです。顧客またはモニタのユーザーは、かかる環境で使用されていることを確認する必要があります。

電磁波耐性試験	IEC 60601 試験レベル	コンプライアンスレベル	電磁環境 - ガイダンス
静電放電 (ESD) IEC 61000-4-2	6 kV 接点 8 kV エア	6 kV 接点 8 kV エア	床は木材、コンクリート、セラミックタイルにする必要があります。床は合成物質でカバーする必要があります。相対湿度は 30% 以上にしてください。
電気的高速度過渡/バースト IEC 61000-4-4	2 kV (電源ライン用) 1 kV (入出力ライン用)	2 kV (電源ライン用) 1 kV (入出力ライン用)	主電源の電力品質は標準的商用または病院環境の品質にする必要があります。
サージ IEC 61000-4-5	1 kV ライン対ライン 2 kV ライン対アース	1 kV ライン対ライン 2 kV ライン対アース	主電源の電力品質は標準的商用または病院環境の品質にする必要があります。
電源装置の入力ラインに関する障害と電圧変動 IEC 61000-4-11	<5 % UT (UT で >95 % ディップ) (0.5 サイクル) 40 % UT (UT で >60 % ディップ) (5 サイクル) 70 % UT (UT で >30 % ディップ) (25 サイクル) <5 % UT (UT で >95 % ディップ) (5 秒間)	<5 % UT (UT で >95 % ディップ) (0.5 サイクル) 40 % UT (UT で >60 % ディップ) (5 サイクル) 70 % UT (UT で >30 % ディップ) (25 サイクル) <5 % UT (UT で >95 % ディップ) (5 秒間)	主電源の電力品質は標準的商用または病院環境の品質にする必要があります。モニタのユーザーが停電の間引き続き操作する必要がある場合、モニタに無停電電源装置またはバッテリーから電力を供給することをお勧めします。
電源周波数 (50/60 Hz) 磁場 IEC 61000-4-8	3 A/m	3 A/m	電源周波数磁場は、標準の商用または病院環境の標準的場所のレベル特性にする必要があります。

#### 注

UT は試験レベルに適用する前に、A.C. 主電源の電圧です。

## 1. 重要

### 生命維持装置でないすべての機器とシステムに対するガイダンスとメーカーの宣言 - 電磁環境耐性

モニタは、以下で指定した電磁環境で使用するためのものです。顧客またはモニタのユーザーは、かかる環境で使用されていることを確認する必要があります。

電磁波耐性試験	IEC 60601 試験レベル	コンプライアンスレベル	電磁環境 - ガイダンス
伝導性 RF IEC 61000-4-6	3 Vrms 150 kHz ~ 80 MHz	3 Vrms	<p>ポータブルおよびモバイル RF 通信機器はケーブルを含め、どのようなモニタの部品の傍でも使用してはいけません。必ず、トランスの周波数に適用される方程式から計算された推奨される分離距離以上で使用してください。</p> <p>推奨される分離距離：</p> $d = 1.2 \sqrt{P}$ <p><math>d = 1.2 \sqrt{P}</math> 80 MHz ~ 800 MHz</p> <p><math>d = 1.2 \sqrt{P}</math> 800 MHz ~ 2.5 GHz</p> <p><b>P</b> はトランスメーカーに従ったトランスの最大出力定格 (W) で、<b>d</b> は推奨される分離距離 (m) です。</p>
放射線 RF IEC 61000-4-3	3 V/m 80 MHz ~ 2.5 GHz	3 V/m	<p>固定 RF トランスからの電界強度は、電磁気の実地調査によって決定されます。</p> <p>a. 各周波数範囲のコンプライアンスレベルより低くする必要があります。</p> <p>b. 障害は次の記号でマークされた機器の近くで発生することがあります。</p> 

## 注

- 80 MHzと800 MHzでは、高い方の周波数範囲が適用されます。
- これらのガイドラインは、すべての状況下で適用されるわけではありません。電磁伝搬は建造物、物体、人間からの吸収と反射の影響を受けます。
- 無線(携帯/コードレス)電話や陸上移動無線、アマチュア無線、AMとFMラジオ放送、テレビ放送用の基地局などの固定トランスからの電界強度は理論的には正確に予測できません。固定RFトランスによる電磁環境を評価するには、電磁気の実地調査を考慮する必要があります。モニタを使用する場所で測定された電界強度が上記の適用可能なRFコンプライアンスレベルを超える場合、モニタが通常操作をしているか確認する必要があります。異常パフォーマンスが観察されたら、モニタの向きや位置を変えるとといった追加測定が必要です。
- 150 kHz~80 MHzの周波数範囲を超える場合、電界強度は3 V/m以下にする必要があります。

## 1. 重要

ポータブルおよびモバイル RF 通信機器と生命維持装置でない機器またはシステム間の推奨される分離距離：

モニタは、放射線 RF の乱れをコントロールする電磁環境で使用するためのものです。モニタのお客様またはユーザーは、通信機器の最大出力に従い、以下で推奨されたポータブルおよびモバイル RF 通信機器（トランス）とモニタ間の最小距離を保つことにより電磁波妨害を防ぐことができます。

トランスの定格最大出力 (W)	トランスの周波数に従った分離 距離 (メートル)		
	150 kHz ~ 80 MHz $d = 1.2 \sqrt{P}$	80 MHz ~ 800 MHz $d = 1.2 \sqrt{P}$	800 MHz ~ 2.5 GHz $d = 2.3 \sqrt{P}$
0.01	0.12	0.12	0.23
0.1	0.38	0.38	0.73
1	1.2	1.2	2.3
10	3.8	3.8	7.3
100	12	12	23

### 注

- 上に一覧されていない最大出力で定格されたトランスの場合、推奨される分離距離  $d$  (m) はトランスの周波数に適用される方程式を使用して推定されます。 $P$  はトランスメーカーに従ったトランスの最大出力定格 (W) です。
- 80 MHz と 800 MHz では、高い方の周波数範囲の分離距離が適用されます。
- これらのガイドラインは、すべての状況下で適用されるわけではありません。電磁伝搬は建造物、物体、人間からの吸収と反射の影響を受けます。

## 1.3 安全のための注意事項とメンテナンス

### ⚠ 警告

- いかなる部品にせよ、洗浄を始める前にシステムをシャットダウンすることを強くお勧めします。
- 本機機の変更は許可されません。
- 本書で指定していない制御、調整または手順を使用すると、感電、電気事故、機械事故につながる可能性があります。
- コンピュータモニタを接続し使用しているときは、これらの指示を読んで従ってください。
- 取り扱い。

### 操作

- モニターを直射日光やきわめて明るい光にさらしたりせず、他の熱源から離れた位置に設置してください。これらの環境に長時間さらされると、モニタが変色したり損傷する結果を招きます。
- 通気口に落下する物体を取り除き、モニタの電子機器の適切な冷却を妨げないようにしてください。
- キャビネットの通気口を塞がないでください。
- モニタの位置を定めているとき、電源プラグとコンセントに容易に手が届くことを確認してください。
- 電源ケーブルやDC電源コードを取り外すことでモニタの電源をオフにする場合、6秒待ってから電源ケーブルやDC電源コードを取り付けて通常操作を行ってください。
- 必ず、本製品に同梱されている電源コードを使用してください。電源コードが入っていない場合、カスタマサポートにお問い合わせください。
- 操作中、モニタに強い振動を与えたり、衝撃を加えないでください。
- 操作または輸送中、モニタを強く打ったり落としたりしないでください。

### メンテナンス

- モニタを損傷の可能性から保護するために、LCDパネルに過剰な圧力をかけないでください。モニタを動かすときは、フレームをつかんで持ち上げてください。またLCDパネルに手や指を置いてモニタを持ち上げないでください。
- 長時間使用しない場合は、電源の
- 汚れのふき取りには、柔らかい布をご使用ください。落ちにくい場合は少量の水をしめらせた布でふき取ってください。ただし、アルコール、アンモニアベースの液体などの有機溶剤を使用してモニタを洗浄することは絶対におやめください。
- 感電や装置の完全な損傷の原因となるため、モニタを埃、雨、水、湿気の多い環境にさらさないでください。
- モニタが濡れた場合は、できるだけ速やかに乾いた布で拭いてください。
- モニタに異物や水が入ったら、直ちに電源をオフにし、電源コードを抜いてください。異物や水を取り除き、メンテナンスセンターに送ってください。
- 熱、直射日光、極端な低温にさらされる場所でモニタを保管したり、使用したりしないでください。
- モニタの最高のパフォーマンスを維持し長く使用するために、次の温度および湿度範囲に入る環境でモニタを使用してください。
  - 温度: 10°C～40°C
  - 湿度: 30%～75%
  - 大気圧: 700～1060 hPa

### 焼き付き / ゴースト像に関する重要な情報

- モニタの前を離れるときは、常にスクリーンセーバーをオンにしてください。静止コンテンツを表示している場合、定期的にスクリーンリフレッシュアプリケーションを起動してください。長時間静止画像を表示すると、画面に「焼き付き」、「後イメージ」または「ゴースト像」が表示される原因となります。



## 1. 重要

- 「焼き付き」、「後イメージ」または「ゴースト像」はLCDパネル技術ではよく知られた現象です。ほとんどの場合、電源をオフにすると「焼き付き」、「後イメージ」、「ゴースト像」は時間とともに徐々に消えます。

### ⚠ 警告

スクリーンセーバーやスクリーンリフレッシュアプリケーションをアクティブにしないと、「焼き付き」、「後イメージ」、「ゴースト像」症状はひどくなり、消えることも修理することもできなくなります。これらに起因する故障は保証には含まれません。

### 修理

- ケースカバーは専門の修理技術者以外は絶対に開けないでください。
- マニュアルが必要な場合、最寄りのサービスセンターにお問い合わせください。（「カスタマケアセンター」のページを参照してください）
- 輸送情報については、「技術仕様」を参照してください。
- 直射日光下の車内/トランクにモニタを放置しないでください。

### ⓘ 注

モニタが正常に作動しない場合、または本書に記載された手順が分からない場合、カスタマケアセンターにお問い合わせください。

## 1.4 表記の説明

次のサブセクションでは、本書で使用する表記法について説明します。

### 注、注意、警告

本書を通して、テキストのかたまりにはアイコンが付き、太字またはイタリック体で印刷されています。これらのかたまりには注、注意、警告が含まれます。次のように使用されます。

### ⓘ 注

このアイコンは重要な情報とヒントを示し、コンピュータシステムを十分に活用できる助けとなるものです。

### ⚠ 注意

このアイコンは、ハードウェアの損傷の可能性またはデータの損失を避ける方法を教える情報を示します。

### ⚠ 警告

このアイコンは負傷する可能性を示し、その問題を避ける方法を教えてくれます。

警告には代替の形式で表示されるものもあり、アイコンが付かない場合もあります。かかる場合、警告を具体的に提示することが関連する規制当局から義務づけられています。

メーカーの承認なしに本機機を変更しないでください。

モニタは、重大な診断目的または生命維持システムで使用するものではありません。

### ⚠ 警告

感電の危険を避けるため、本機機を保護アースの付いた主電源にのみ接続する必要があります。

## 1.5 製品と梱包材料の廃棄

### 廃電気電子機器 -WEEE



This marking on the product or on its packaging illustrates that, under European Directive 2012/19/EU governing used electrical and electronic appliances, this product may not be disposed of with normal household waste. You are responsible for disposal of this equipment through a designated waste electrical and electronic equipment collection. To determine the locations for dropping off such waste electrical and electronic, contact your local government office, the waste disposal organization that serves your household or the store at which you purchased the product.

Your new monitor contains materials that can be recycled and reused. Specialized companies can recycle your product to increase the amount of reusable materials and to minimize the amount to be disposed of.

All redundant packing material has been omitted. We have done our utmost to make the packaging easily separable into mono materials.

Please find out about the local regulations on how to dispose of your old monitor and packing from your sales representative.

This symbol on the product or on its packaging indicates that this product must not be disposed of with your other household waste. Instead, it is your responsibility to dispose of your waste equipment by handing it over to a designated collection point for the recycling of waste electrical and electronic equipment. The separate collection and recycling of your waste equipment at the time of disposal will help to conserve natural resources and ensure that it is recycled in a manner that protects

human health and the environment. For more information about where you can drop off your waste equipment for recycling, please contact your local city office, your household waste disposal service or the shop where you purchased the product

### Taking back/Recycling Information for Customers

Philips establishes technically and economically viable objectives to optimize the environmental performance of the organization's product, service and activities.

From the planning, design and production stages, Philips emphasizes the important of making products that can easily be recycled. At Philips, end-of-life management primarily entails participation in national take-back initiatives and recycling programs whenever possible, preferably in cooperation with competitors, which recycle all materials (products and related packaging material) in accordance with all Environmental Laws and taking back program with the contractor company.

Your display is manufactured with high quality materials and components which can be recycled and reused.

To learn more about our recycling program please visit: <http://www.philips.com/sites/philipsglobal/about/sustainability/ourenvironment/productrecyclingservices.page>.



### MMD Monitors & Displays Nederland B.V.

Prins Bernhardplein 200, 6th floor  
1097 JB Amsterdam, The Netherlands

### Disposal of Waste Equipment by Users in Private Household in the European Union.

## 1.6 抗菌ハウジング

病原菌は、命にかかわる感染症の原因となりうるため、病院と臨床環境でますます大きな問題となっています。Philips のレビューディスプレイでは、筐体の材料に JIS z2801 に準拠した抗菌剤を添加することでこの課題に対処します。患者とユーザーの健康と安心は、例えば、「黄色ブドウ球菌 (胃腸炎)」、「大腸菌 (EColi)」、「クレブシエラ菌 (肺炎)」などのもっとも一般的な微生物の成長を妨げるこのシールドで保証されるようになりました。

### 注

モニタの洗浄にアルコールを使用してはいけません。アルコールはプラスチックと LCD 画面、またその関連塗装を損傷させたり変形させたりする可能性があります。

## 2. モニタをセットアップする

### 2.1 取り付け

#### 1 パッケージに含まれるもの

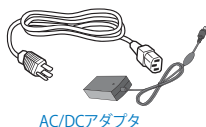
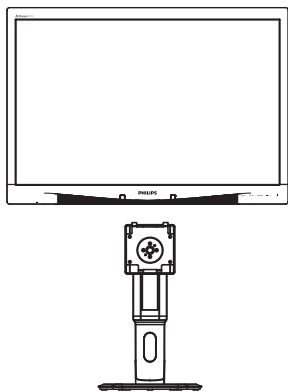

AC/DCアダプタ

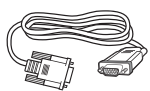

VGAケーブル (オプション)

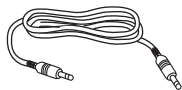

オーディオケーブル

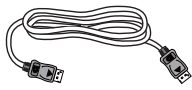

DPケーブル(オプション)

#### 注

販売する国・地域により付属されるケーブルが異なる場合がございます。ケーブル付属は別紙のケーブル付属リストをご参照ください。

#### 2 ベースの取り付け

1. モニタ面を下にして、滑らかな面に置きます。画面にひっかき傷が付いたり損傷したりしないように注意してください。

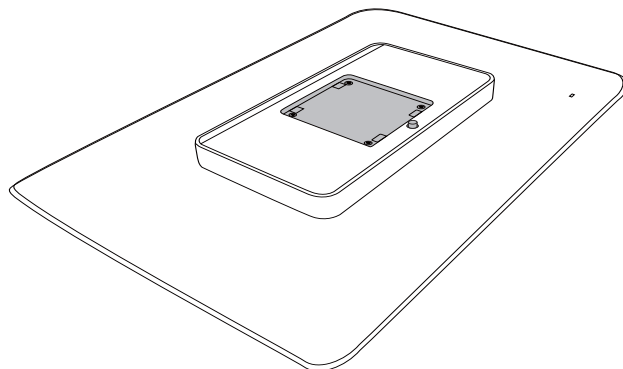

2. VESAマウント部にベースがカチッとめ込みます。

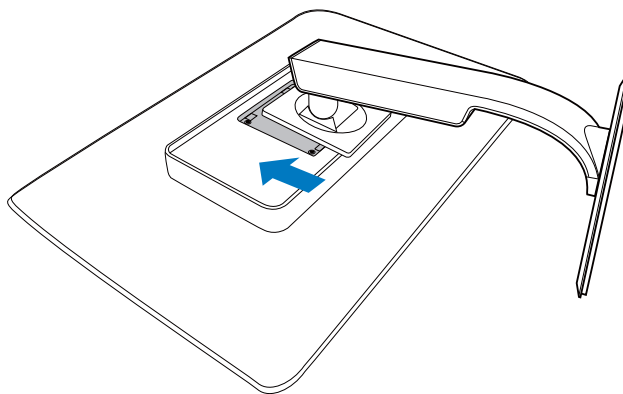

## 2. モニタをセットアップする

### 3 PC に接続する

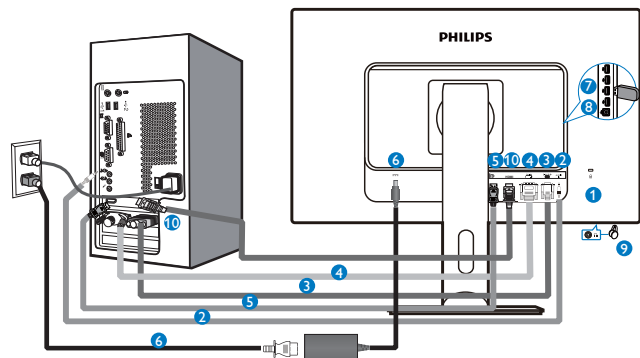

- ① Kensington 止ロック
- ② オーディオ入力
- ③ VGA ケーブル
- ④ DVI ケーブル
- ⑤ DisplayPort
- ⑥ AC/DC アダプタ
- ⑦ USB ダウンストリーム
- ⑧ USB アップストリーム
- ⑨ イヤホンジャック
- ⑩ HDMI 入力

### PC に接続する

1. 電源コードをモニター背面にしっかり接続します。
2. コンピュータの電源をオフにして、電源ケーブルを抜きます。
3. モニタに信号ケーブルを、コンピュータ背面のビデオコネクタに接続します。
4. コンピュータとモニターの電源コードをコンセントに差し込みます。
5. コンピュータとモニターの電源をオンにします。モニターに画像が表示されたら、取り付けは完了です。

## 2. モニタをセットアップする

### 2.2 モニタを操作する

#### 1 コントロールボタンの説明

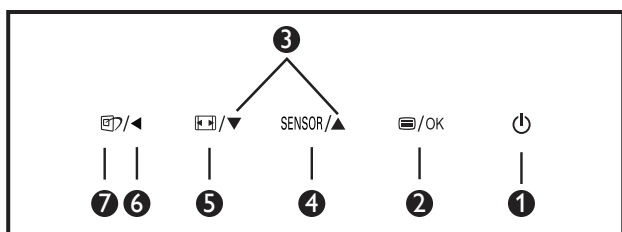
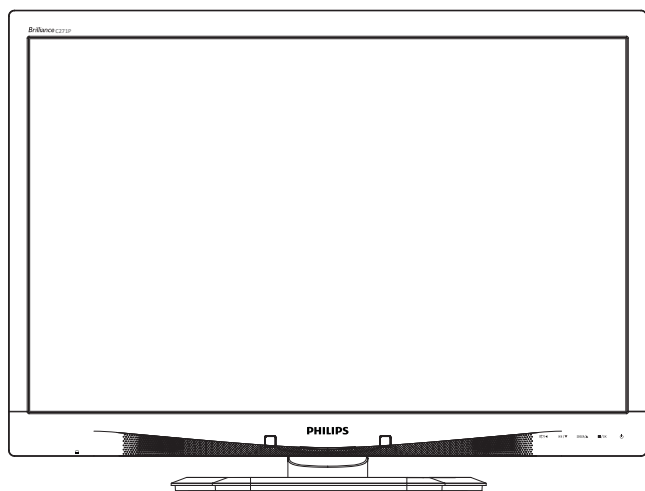

1		モニタのスイッチの ON と OFF を切り替えます。
2		OSD メニューにアクセスします。 OSD 調整を確認します。
3		OSD メニューを調整します。
4	SENSOR	バックライト自動コントロールに対してセンサーレベルを設定します。
5		ディスプレイ形式を変更します。
6		前の OSD レベルに戻ります。
7		SmartImage <sup>CLINIC</sup> ホットキー。 次の 6 つのモードを選択できます : 臨床 D-Image、テキスト、sRGB 画像、ビデオ、標準、オフ。

#### 2 オンスクリーンディスプレイの説明

オンスクリーンディスプレイ (OSD) とは何ですか？

オンスクリーンディスプレイ (OSD) はすべての Philips LCD モニタに装備されています。これにより、ユーザーはオンスクリーンの指示ウィンドウを通して直接画面パフォーマンスを調整したりモニタの機能を選択したりできます。オンスクリーンディスプレイインターフェースは、以下のように表示されます。



#### コントロールキーの基本および簡単な指示

OSD を表示して、モニタの前面ベゼルの ▼▲ ボタンを押してカーソルを動かしたり、OK ボタンを押して選択または変更を確認できます。

## 2. モニタをセットアップする

### OSD メニュー

以下は、オンスクリーンディスプレイのメニュー一覧です。後でさまざまな調整を行いたいときに、こちらを参照してください。

Main menu	Sub menu	
Power Sensor	On	— 0, 1, 2, 3, 4
	Off	
Input	VGA	
	DVI	
	HDMI	
	DisplayPort	
Picture	Picture Format	— Wide Screen, 4:3
	Brightness	— 0~100
	Contrast	— 0~100
	BlackLevel	— 0~100
	SmartResponse	— off, Fast, Faster, Fastest
	SmartTxt	— Off, On
	Pixel Orbiting	— Off, On
	OverScan	— Off, On
	Audio	Volume
Stand-Alone		— Off, On
Mute		— Off, On
DP Audio		— DP, Audio In
Color	Color Temperature	— 5000K, 6500K, 7500K, 8200K, 9300K, 11500K
	sRGB	
	User Define	<ul style="list-style-type: none"> <li>Red: 0~100</li> <li>Green: 0~100</li> <li>Blue: 0~100</li> </ul>
Language	English, Español, Français, Deutsch, Italiano, Português, Русский, 简体中文, Türkçe, Nederlands, Svenska, Suomi, Polski, Čeština, 한국어, 日本語, Magyar, Українська, Português do Brasil, Ελληνική, 繁體中文	
OSD Settings	Horizontal	— 0~100
	Vertical	— 0~100
	Transparency	— Off, 1, 2, 3, 4
	OSD Time Out	— 5s, 10s, 20s, 30s, 60s
	Power On Logo	— Off, On
	Setup	Auto
Setup	Power LED	— 0, 1, 2, 3, 4
	H.Position	— 0~100
	V.Position	— 0~100
	Phase	— 0~100
	Clock	— 0~100
	Resolution Notification	— On, Off
	Reset	— Yes, No
	Information	

### 3 解像度アラート

このモニタは、そのネイティブ解像度 1920 × 1080 @ 60 Hz で最適なパフォーマンスを発揮するように設計されています。モニタが異なる解像度で作動しているとき、画面にアラートが表示されます。1920 × 1080 @ 60 Hz を使用してください。解像度アラートの表示は、OSD (オンスクリーンディスプレイ) メニューの Setup (セットアップ) からオフに切り替えることができます。

### 4 物理的機能

#### 向度調整

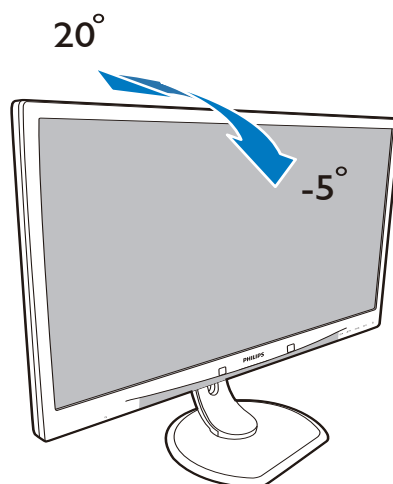

#### スイベル

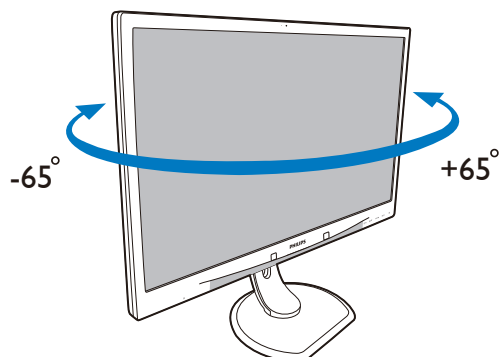

## 2. モニタをセットアップする

### 高さ調節

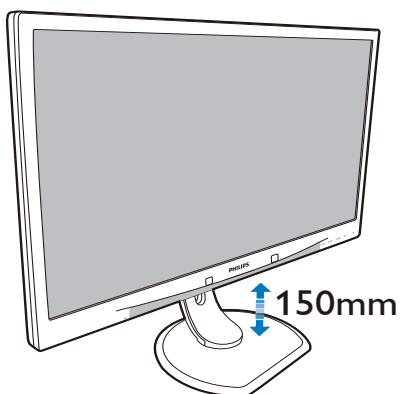

### ピボット

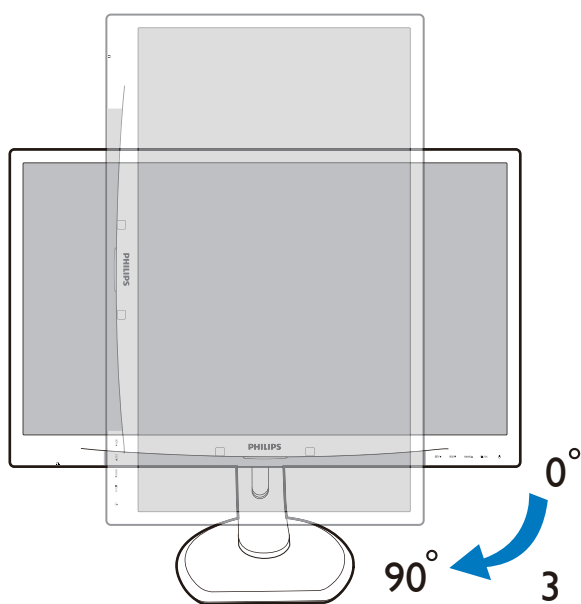

## 2.3 VESA取り付け用にベースアセンブリの取りはずし

破損や負傷を防ぐため、モニターベースの取り外しを始める前に下記の指示に従ってください。

1. 画面にひっかかり傷が付いたり損傷したりしないように平らな場所に柔らかい布などを敷いて画面を下にして置きます。

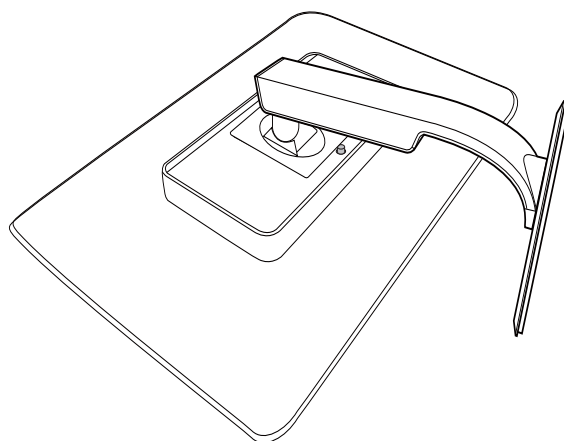

2. ベースアセンブリを取り外します。

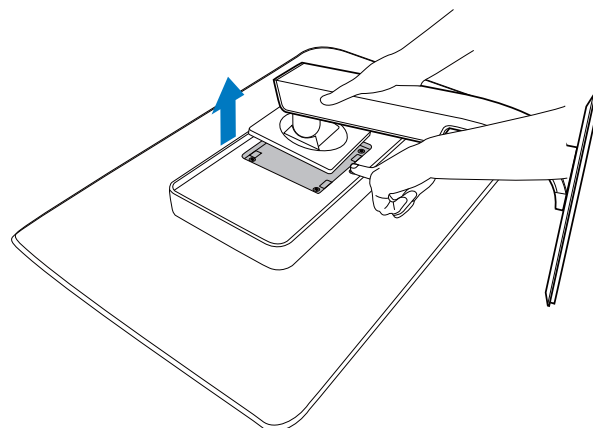

### 注

このモニターは 100mm x 100mm のマウントインターフェイスを使用することができます。

(ねじタイプ: M4x10)

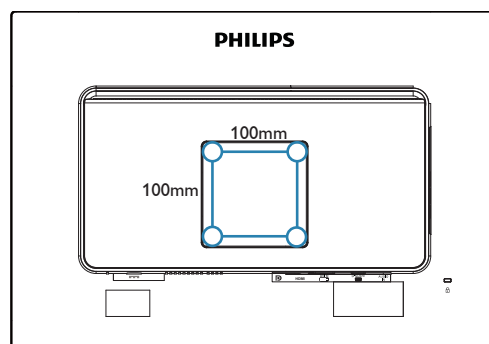



## 3. 画像の適化

### 3.1 SmartImage<sup>CLINIC</sup>

#### 1 これは何ですか？

SmartImage<sup>CLINIC</sup> はさまざまな種類のコンテンツ用のディスプレイを最適化するようにプリセットされて、輝度、コントラスト、色、シャープネスをリアルタイムでダイナミックに調整します。テキストアプリケーションで作業しているか、画像を表示しているか、ビデオを見ているかに関わらず、Philips SmartImage<sup>CLINIC</sup> は最適化された最高のモニタパフォーマンスを発揮します。

#### 2 必要な理由は？

SmartImage<sup>CLINIC</sup> ソフトウェアは輝度、コントラスト、色、シャープネスをリアルタイムでダイナミックに調整し、あなたのモニタの鑑賞体験を向上します。

#### 3 これは、どのように作動するのですか？

SmartImage<sup>CLINIC</sup> は画面に表示されたコンテンツを分析する Philips 独自の最先端技術です。選択したシナリオに基づき、SmartImage<sup>CLINIC</sup> は画像のコントラスト、彩度、シャープネスをダイナミックに強化して表示されるコンテンツを強化します。すべては1つのボタンを押すだけでリアルタイムで行われます。

#### 4 SmartImage<sup>CLINIC</sup> はどのようにして有効にするのですか？

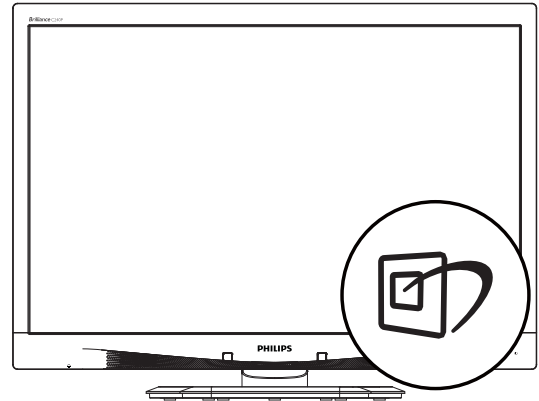

1. を押して画面ディスプレイで SmartImage<sup>CLINIC</sup> を起動します。
2. ▼▲を押し続けると、オフィス、写真、動画、ゲーム、エコノミー、オフが切り替わります。
3. 画面ディスプレイの SmartImage<sup>CLINIC</sup> は5秒間画面に表示されています。または「OK」を押して確認することもできます。

次の6つのモードを選択できます：オフィス、写真、動画、ゲーム、エコノミー、オフ。

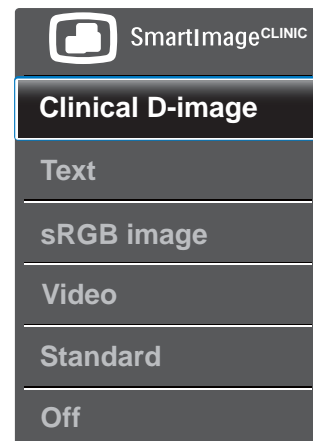

### 3. 画像最適化

#### 臨床D-Image:

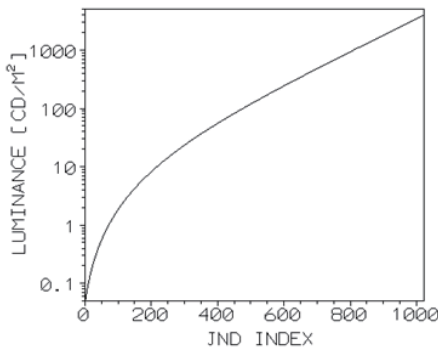

信頼できる解釈をするためには、モニタが高品質の画像を一貫して表示する必要があります。標準モニタの医療グレースケール画像のレンダリングはほとんどが一貫性のないもので、医療環境での使用には適さないものです。臨床D-imageでプリセットされたPhilips臨床レビューディスプレイは工場較正され、DICOMパート14互換のグレースケール画像標準ディスプレイパフォーマンスを提供します。LED技術を使った高品質LCDパネルを使用することで、Philipsは手頃な価格で一貫性と信頼性のあるパフォーマンスを提供します。DICOMの詳細については、<http://medical.nema.org/> にアクセスしてください。

- **テキスト:** PDF電子書籍のようなテキストベースのアプリケーションの読み取りの向上に役立ちます。テキストコンテンツのコントラストと境界のシャープネスを上げる特殊なアルゴリズムを使用することで、モニタの輝度、コントラスト、色温度が調整され、ディスプレイはストレスなしに読み取ることができるように最適化されます。
- **sRGB画像:** sRGBは主要企業でサポートされる業界標準で、画面に表示される色と印刷される色の実現しうる最高の組み合わせを保証しています。sRGB色空間は商用のカラーマッチングで一般に使用される暗い環境ではなく、標準的な家庭および職場での表示条件に一致するように規定され設計されています。
- **ビデオ:** このモードは輝度(明るさ)を高め、彩度を深めダイナミックコントラストをアクティブにします。写真は輪郭が非常にはっきり描かれます。ビデオの暗い

領域の細部が見えるようになり、明るい領域での関連する色落ちもなく、この上ない鑑賞をお楽しみいただけます。

- **Standard(標準):** このプリセットモードは、Philipsディスプレイを工場標準画像のデフォルトモードに切り替えます。
- **オフ:** SmartImage<sup>CLINIC</sup>で最適化はされません。

## 3.2 Philips SmartControl Premium

Philipsによる新しいSmartControl Premiumソフトウェアにより、使いやすいオンスクリーンディスプレイインターフェース経由でモニタを制御することができます。複雑な調整は過去のものとなり、この分かりやすいソフトウェアの指示に従うだけで解像度、色較正、クロック/フェーズ調整、RGB ホワイトポイント調整などを微調整することができます。

### 1 インストール

- 指示に従って、インストールを完了してください。
- インストールが完了したら、起動できます。
- 後で起動する場合は、デスクトップツールバーのショートカットをクリックできます。

PHILIPS



### 最初の起動 - ウィザード

- SmartControl Premiumをインストールした後初めて起動するとき、自動的にウィザードが表示されます。

### 3. 画像最適化

- ウィザードから出された指示に従うことで、モニターパフォーマンスを1ステップずつ調整することができます。
- Plug-in(プラグイン)メニューに進み、後でウィザードを起動することもできます。
- Standard(標準)ペインによりウィザードなしで、さらにオプションを調整することができます。



### 2 Standard(標準)ペインでスタート

#### Adjust(調整)メニュー

- Adjust(調整)メニューにより、Brightness(輝度)、Contrast(コントラスト)、Resolution(解像度)を調整できます。
- 指示に従って調整を行うことができます。
- Cancel(キャンセル)でインストールがされます。

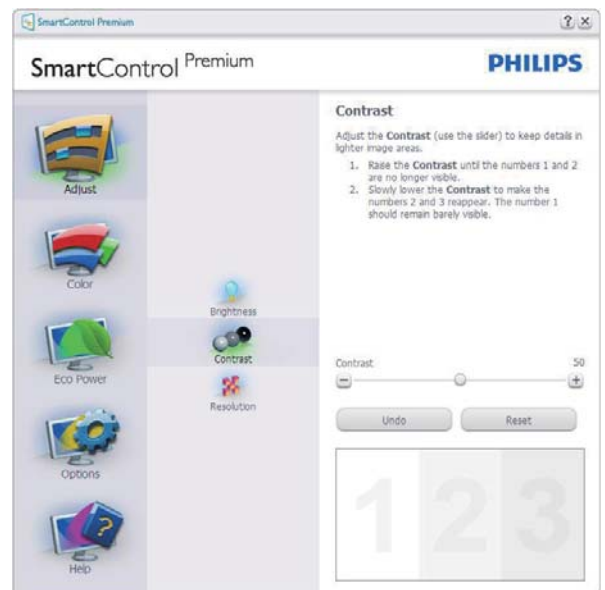

### 3. 画像最適化

#### Color(色)メニュー

- Color(色)メニューにより、RGB、Black Level(ブラックレベル)、White Point(ホワイトポイント)、Color Calibration(色較正)、SmartImage<sup>CLINIC</sup>、SmartKolor。
- 指示に従って調整を行うことができます。
- 入力ごとのサブメニューアイテムについては、以下の表を参照してください。
- Color Calibration(キャリブレーション)の例。

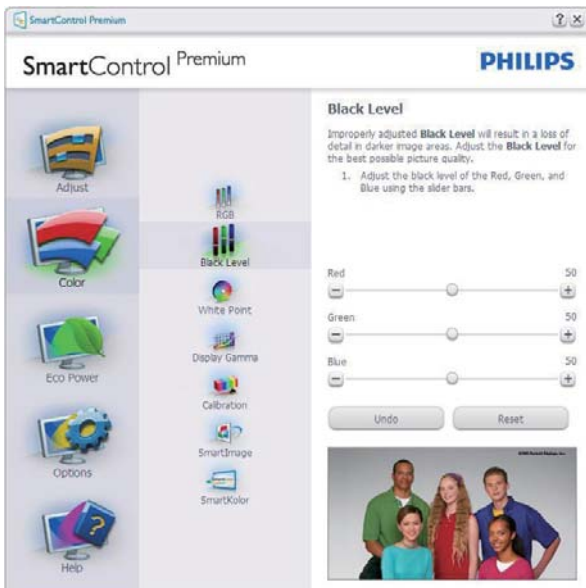
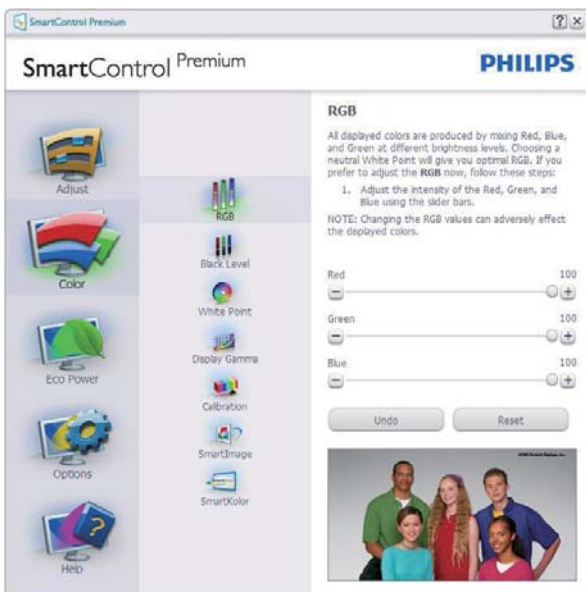

1. 「Show Me」で、キャリブレーションチュートリアルが開始します。

### 3. 画像最適化

2. Start(開始) - 6段階のキャリブレーションシーケンスが開始します。
3. Quick View(クイックビュー)では、前の/後の画像がロードされます。
4. Color(色)ホームページに戻るには、**Cancel(キャンセル)**ボタンをクリックします。
5. Enable color calibration (キャリブレーションを有効にする) - デフォルトでは、オンになっています。チェックが外れていると、キャリブレーションは行われず、Start (開始)とQuick View (クイックビュー) ボタンは薄暗い色になります。
6. キャリブレーション画面に特許情報を表示する必要があります。

#### 最初のキャリブレーション画面：

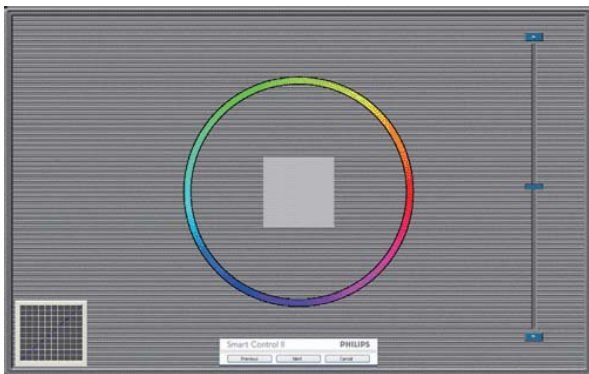

- 2番目の色画面まで、Previous (前の)ボタンは無効になっています。
- Next(次)は、続くターゲット(6ターゲット)に進みます。
- 最後の次はFile(ファイル)>Presets pane(プリセットペイン)に進みます。
- Cancel(キャンセル)でUIが閉じ、Plug-in(プラグイン)ページに戻ります。

#### SmartImage<sup>CLINIC</sup>

ユーザーはコンテンツに応じてディスプレイ設定を向上するために、設定を変更できます。

Entertainment(エンタテインメント)が設定されていると、SmartContrast と SmartResponse が有効になります。



#### Eco Power (エコパワー) メニュー



#### Options( オプション)メニュー

Options( オプション)>Preferences( 初期設定) - ドロップダウン Options( オプション)メニューから Preferences( 初期設定)を選択しているときのみ、アクティブになります。DDC/CI の機能を搭載した非対応ディスプレイでは、Help( ヘルプ)と Options( オプション)タブのみが利用できます。

### 3. 画像最適化



- 現在の初期設定を表示します。
- チェックボックスで機能が有効になります。チェックボックスはトグルです。
- デスクトップのEnable Context Menu(コンテキストメニューを有効にする)は、デフォルトでチェックが付いて(オン)います。Enable Context(コンテキストを有効にする)メニューでは、デスクトップの右クリックコンテキストメニューのSelect Preset(プリセットの選択)とTune Display(ディスプレイの微調整)用に、SmartControl Premium選択が表示されます。Disabled(無効)では、右クリックコンテキストメニューからSmartControl Premiumが削除されます。
- Enable Task Tray(タスクトレイを有効にする)アイコンは、デフォルトでチェックが付いて(オン)います。Enable Context Menu(コンテキストメニューを有効にする)では、SmartControl Premium用のタスクトレイメニューが表示されます。デスクトップアイコンを右クリックすると、ヘルプのメニューオプション、Technical Support(技術サポート)が表示されます。Check for Update(更新のチェック)、About(バージョン情報)、Exit(終了)をチェックします。Enable Task Tray(タスクトレイを有効にする)メニューが無効になっている場合、タスクトレイアイコンにはEXIT(終了)のみが表示されます。

- Run at Startup(起動時に実行する)は、デフォルトでチェックが付いて(オン)います。無効になっているとき、SmartControl Premiumは起動時に起動せず、タスクトレイに入りません。SmartControl Premiumは、デスクトップのショートカットから、またはプログラムファイルからのみ起動できます。このボックスにチェックが付いていない(無効)とき、起動時に実行するプリセット設定はロードされません。
- Enable transparency mode(透明度モードを有効にする)(Windows 7、Windows 8、Vista、XP)。デフォルトは0% Opaque(不透明)です。

**Options(オプション)>Audio(オーディオ)**  
- ドロップダウン Options(オプション)メニューから Volume(音量)を選択しているときのみ、アクティブになります。

DDC/CI の機能を搭載した非対応ディスプレイでは、Help(ヘルプ)と Options(オプション)タブのみが利用できます。



### 3. 画像最適化

Option( オプション )>Auto Pivot( 自動ピボット )。



Options( オプション )>Input( 入力 ) - ドロップダウン Options( オプション )メニューから Input( 入力 ) を選択しているときのみ、アクティブになります。DDC/CIの機能を搭載した非対応ディスプレイでは、Help(ヘルプ)と Options(オプション)タブのみが利用できます。他のすべての SmartControl Premium タブは使用できません。



- Source (ソース)指示ペインと現在の入力ソース設定を表示します。
- 単一の入力ディスプレイで、このペインは表示されません。

Options( オプション )>Theft Deterrence( 盗難防止 ) - ドロップダウン Plug-in( プラグイン )メニューから Theft Deterrence Mode( 盗難防止モード ) を選択しているときのみ、Theft Deterrence Pane( 盗難防止ペイン ) がアクティブになります。



Theft Deterrence( 盗難防止 ) 機能を有効化するには、**On( オン )** ボタンをクリックして次を表示します。

- 4～9桁のPIN番号のみを入力できます。
- PINを入力した後、Accept(受入)ボタンを押すことで次のページのダイアログボックスが表示されます。
- 最小の分を5にセットします。スライダをデフォルトで5にセットします。
- Theft Deterrence(盗難防止)モードに入るために、ディスプレイを異なるホストに接続する必要はありません。

PIN を作成すると、Theft Deterrence( 盗難防止 ) ペインは Theft Deterrence Enabled( 有効にされた盗難防止 ) を示し PIN Options(PIN オプション) ボタンを表示します。

- Theft Deterrence Enabled(有効にされた盗難防止)が表示されます。
- Theft Deterrence Mode(盗難防止モード)を無効にすると、次のページのペイン画面が開きます。

### 3. 画像最適化

- PIN Options(PINオプション)ボタンはPINを作成した後でのみ有効になります。ボタンは安全なPIN Webサイトを開きます。

#### Help(ヘルプ)メニュー

Help(ヘルプ)>User Manual(ユーザーマニュアル) - ドロップダウン Help(ヘルプ)メニューから User Manual(ユーザーマニュアル)を選択しているときのみ、アクティブになります。DDC/CIの機能を搭載した非対応ディスプレイでは、Help(ヘルプ)と Options(オプション)タブのみが利用できます。



Help(ヘルプ)>Version(バージョン) - ドロップダウン Help(ヘルプ)メニューから Version(バージョン)を選択しているときのみ、アクティブになります。DDC/CIの機能を搭載した非対応ディスプレイでは、Help(ヘルプ)と Options(オプション)タブのみが利用できます。



#### Context Sensitive Menu (コンテキスト依存メニュー)

Context Sensitive Menu (コンテキスト依存メニュー)は、デフォルトで有効になっています。Enable Context Menu(コンテキストメニューを有効にする)が Options(オプション)>Preferences(初期設定)ペインでチェックが付いている場合、メニューが表示されます。

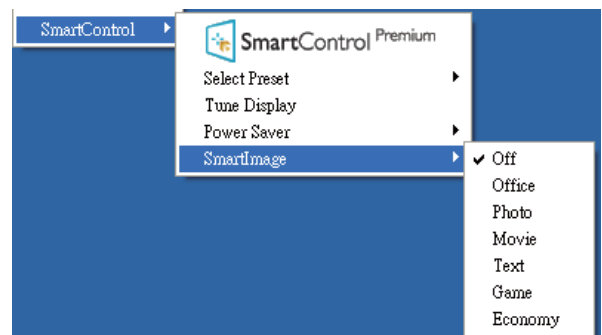

Context Menu(コンテキストメニュー)には、4つのエントリがあります:

- **SmartControl Premium** - 選択されているとき、画面About(について)が表示されます。
- **Select Preset(プリセットの選択)** - 直ちに使用するために、保存したプリセットの履歴メニューを表示します。チェックマークは、現在選択されているプリセットを示します。Factory Preset(工場出荷時プリセット)は、ドロップダウンメニューからも呼び出すことができます。



### 3. 画像最適化

- **Tune Display(ディスプレイの微調整)** - SmartControl Premiumコントロールパネルが開きます。
- **SmartImage<sup>CLINIC</sup>** - 現在の設定、Off(オフ)、Office(オフィス)、Photo(写真)、Movie(動画)、Game(ゲーム)、Economy(エコノミー)。

#### タスクトレイメニューの有効

タスクトレイメニューは、タスクトレイから SmartControl Premium アイコンを右クリックすることで表示できます。左クリックで、アプリケーションが起動します。



タスクトレイには 5 つの項目があります：

- **Help(ヘルプ)** - ユーザーマニュアルファイルにアクセスします: デフォルトのブラウザウィンドウを使用して、ユーザーマニュアルファイルを開きます。
- **Technical Support(技術サポート)** - 技術サポートページを表示します。
- **Check for Update(更新のチェック)** - PDI Landing(PDIラインディング)を表示し、ユーザーのバージョンが使用可能なもっとも最近の更新であるかチェックします。
- **About(バージョン情報)** - 次の詳細な参照情報を表示します: 製品バージョン、リリース情報、製品名。
- **Exit(終了)** - SmartControl Premiumを閉じます。

SmartControl Premium を再び実行するには、Program(プログラム)メニューから SmartControl Premium を選択し、デスクトップ PC アイコンをダブルクリックするか、システムを再起動します。



#### タスクトレイメニューの無効

タスクトレイが初期設定フォルダで無効になっているとき、Exit(終了)選択のみが使用できます。タスクトレイから SmartControl Premium を完全に削除するには、Options(オプション)>Preferences(初期設定)で Run at Startup(起動時に実行する)を無効にします。

#### 注

この項にあるすべてのイラストは参考用となります。また Control software のバージョンは予告なく変更する場合がございます。最新のバージョンは下記ウェブサイトにてご確認・ダウンロードをさせていただくようお願いします。

[www.portrait.com/dtune/phl/enu/index](http://www.portrait.com/dtune/phl/enu/index)

## 3.3 SmartDesktopガイド

### 1 SmartDesktop

SmartDesktop は SmartControl Premium にあります。SmartControl Premium をインストールし、Options(オプション)から SmartDesktop を選択します。

### 3. 画像最適化



- パーティションチェックボックスに揃えることで、定義されたパーティションにドラッグするとき ウィンドウに自動整列することができます。
- アイコンをクリックすることで、希望のパーティションを選択します。パーティションはデスクトップに適用され、アイコンがハイライトされます。
- Identify(確認)では、グリッドを素早く表示できます。

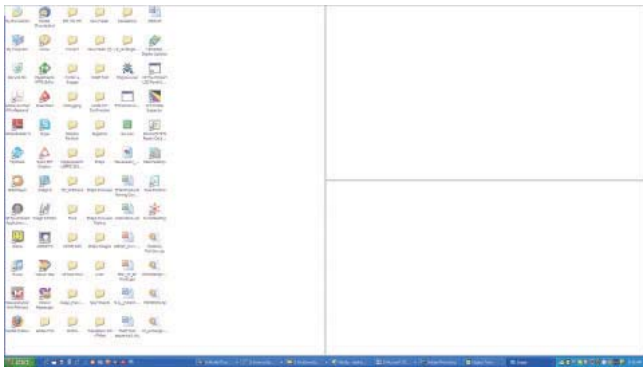

#### Windows のドラッグアンドドロップ

パーティションが構成され Align to partition(パーティションに整列)が選択されると、ウィンドウがその領域にドラッグされ自動的に整列されます。ウィンドウとマウスカーソルが領域内に入ると、領域がハイライトされます。

#### 注

ウィンドウをドラッグしているときに領域のアウトラインが見えない場合、「ドラッグ中にウィンドウの内容を表示する」は無効になります。有効にする：

1. コントロールパネルで、System(システム)をクリックします。
2. Advanced system settings(システムの詳細設定)をクリックします(Vista & Win7/Win8 OSの場合、これは左のサイドバーにあります)。
3. パフォーマンスセクションで、Settings(設定)をクリックします。
4. 「ドラッグ中にウィンドウの内容を表示する」ボックスをチェックし、OKをクリックします。

#### その他の代替パス：

##### Vista:

Control Panel(コントロールパネル) > Personalization(カスタマイズ) > Window Color and Appearance(ウィンドウの色とデザイン) > Open Classic appearance properties for more color options(詳細な色オプションの場合はクラシックデザインのプロパティを開く)をクリックし > Effects(効果) ボタンをクリックし > Show window contents while dragging(ドラッグ中にウィンドウの内容を表示する) をチェックします。

##### XP:

Display Properties(画面のプロパティ) > Appearance(デザイン) > Effects...(効果...) > Show window contents while dragging(ドラッグ中にウィンドウの内容を表示する) をチェックします。

##### Win 7:

他の代替パスは利用できません。

##### Win 8:

Windows 8 では、左下隅を右クリックし、システム > 詳細設定(左サイドバー) > パフォーマンスセクション - 設定 > ドラッグ中にウィンドウの内容を表示を選択します。

### 3. 画像最適化

#### 3 Title Bar(タイトルバー) オプション

デスクトップパーティションは、アクティブなウィンドウのタイトルバーからアクセスできます。これにより、デスクトップを管理する手早く容易な方法を利用するだけでなく、ドラッグアンドドロップせずに任意のパーティションにウィンドウを送ることもできます。ドロップダウンメニューにアクセスするには、アクティブなウィンドウのタイトルバーにカーソルを移動します。



#### 4 Right Click(右クリック) メニュー

Desktop Partition(デスクトップパーティション)アイコンを右クリックして、ドロップダウンメニューを表示します。

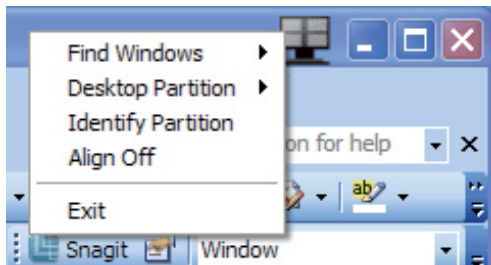

- **Find Windows(ウィンドウの検索)** – 場合によっては、ユーザーは複数のウィンドウを同じパーティションに送信することができます。Find Window(ウィンドウの検索)は開いているすべてのウィンドウを表示し、選択したウィンドウを手前に移動します。
- **Desktop Partition(デスクトップパーティション)** – Desktop Partition(デスクトップパーティション)は選択された現在のパーティションを表示し、ユーザーがドロップダウンメニューに表示されたパーティションのどれかに素早く変更できるようにします。

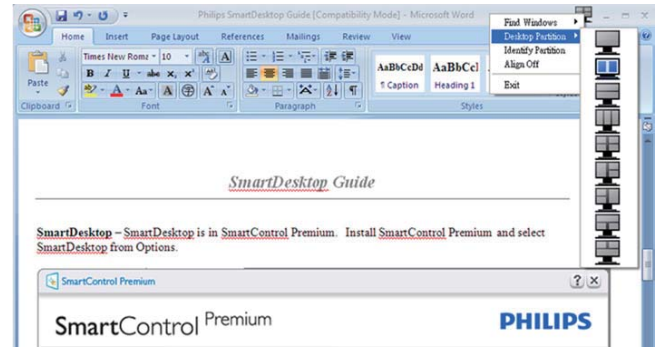

#### 注

複数のディスプレイが接続されている場合、ユーザーは標的となったディスプレイを選択してパーティションを変更できます。ハイライトされたアイコンは、アクティブな現在のパーティションを表します。

- **Identify Partition(パーティションの確認)** – 現在のパーティションの場合、デスクトップにアウトライングリッドを表示します。
- **Align On/Align Off(整列オン/整列オフ)** – ドラッグアンドドロップ整列機能の有効/無効を切り替えます。
- **Exit(終了)** – Desktop Partition(デスクトップパーティション)とDisplay Tune(ディスプレイの微調整)を終了します。再初期化するには、スタートメニューからDisplay Tune(ディスプレイの微調整)、またはデスクトップのショートカットをStart(起動)します。

#### 5 Left Click(左クリック) メニュー

Desktop Partition(デスクトップパーティション)を左クリックすると、ドラッグアンドドロップせずにアクティブなウィンドウを任意のパーティションに素早く送信できます。マウスを放すと、ウィンドウがハイライトされたパーティションに送信されます。



#### 6 Task Tray Right Click(タスクトレイの右クリック)

タスクトレイには、タイトルバーでサポートされるほとんどの機能が含まれます(ウィンドウを任意のパーティションに自動的に送信する場合は別です)。

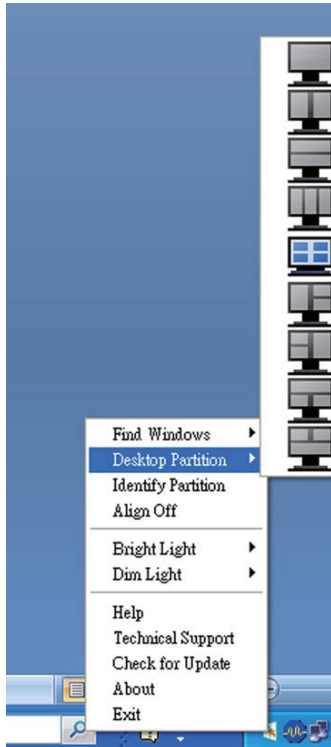



- **Find Windows(ウィンドウの検索)** – 場合によっては、ユーザーは複数のウィンドウを同じパーティションに送信することができます。Find Window(ウィンドウの検索)は開いているすべてのウィンドウを表示し、選択したウィンドウを手前に移動します。
- **Desktop Partition(デスクトップパーティション)** – Desktop Partition(デスクトップパーティション)は選択された現在のパーティションを表示し、ユーザーがドロップダウンメニューに表示されたパーティションのどれかに素早く変更できるようにします。
- **Identify Partition(パーティションの確認)** – 現在のパーティションの場合、デスクトップにアウトライングリッドを表示します。
- **Align On/Align Off(整列オン/整列オフ)** – ドラッグアンドドロップ整列機能の有効/無効を切り替えます。

## 7 SmartDesktop Partition Definitions(SmartDesktop パーティションの定義)

名前	説明	画像
Full Desktop (完全デスクトップ)	すべての設定をデスクトップ全体に適用します。	
Vertical (垂直)	画面解像度を評価し、ディスプレイを均一の大きさに切った2つの垂直領域にディスプレイを分割します。  90/270 の場合、垂直設定を維持します。	
Horizontal (水平)	画面解像度を評価し、ディスプレイを均一の大きさに切った2つの水平領域にディスプレイを分割します。  90/270 の場合、水平設定を維持します。	
Vertical Triple (垂直トリプル)	画面解像度を評価し、ディスプレイを均一の大きさに切った3つの垂直領域にディスプレイを分割します。  90 パーティションの場合、1つの水平上パーティション、2つの水平中央パーティション、3つの水平下。 270 パーティションの場合、3つの水平上パーティション、2つの水平中央パーティション、1つの水平下。	
Vertical Split Left (垂直分割左)	画面解像度を評価し、ディスプレイを2つの垂直領域に分割します。左側は1つの領域で、右側は2つの均一の大きさに切った領域に分割されます。 90 パーティションの場合、上パーティションに1、下に2&3。 270 パーティションの場合、下パーティションに1、上に2&3。	
Vertical Split Right (垂直分割右)	画面解像度を評価し、ディスプレイを2つの垂直領域に分割します。右側は1つの領域で、左側は2つの均一の大きさに切った領域に分割されます。 90 パーティションの場合、上パーティションに1&2、下に3。 270 パーティションの場合、下パーティションに1、上に2&3。	

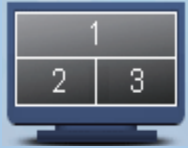
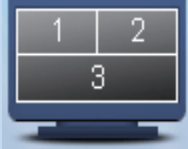
### 3. 画像最適化

名前	説明	画像
Horizontal Split Top (水平分割上)	<p>画面解像度を評価し、ディスプレイを2つの均一の大きさに切った水平領域に分割します。上領域は1つで、下領域は2つの均一の大きさに切った領域に分割されます。</p> <p>90パーティションの場合、右側の垂直パーティションに1、左側の垂直に2&amp;3。</p> <p>270パーティションの場合、左側の垂直パーティションに1、右側の垂直に2&amp;3。</p>	
Horizontal Split Bottom (水平分割下)	<p>画面解像度を評価し、ディスプレイを2つの均一の大きさに切った水平領域に分割します。下領域は1つで、上領域は2つの均一の大きさに切った領域に分割されます。</p> <p>90パーティションの場合、右側の垂直パーティションに1&amp;2、左側の垂直に3。</p> <p>270パーティションの場合、左側の垂直パーティションに1&amp;2、右側の垂直に3。</p>	
Even Split (均等分割)	<p>画面解像度を評価し、ディスプレイを均一の大きさに切った4つの領域にディスプレイを分割します。</p>	

## 4. PowerSensor™

### 1 これは、どのように作動するのですか？

- PowerSensorはユーザーの存在を検出するために、無害な「赤外線」信号の送受信の原理で作動します。
- ユーザーがモニタの正面にいる場合、モニタはユーザーが設定した事前定義された設定(輝度、コントラスト、色など)で通常作動します。
- 例えば、モニタが100%の輝度に設定されていると仮定して、ユーザーが席を離れモニタの前になくなった場合、モニタは電力消費を80%に自動的に削減します。

ユーザーが正面にいる      ユーザーがいない

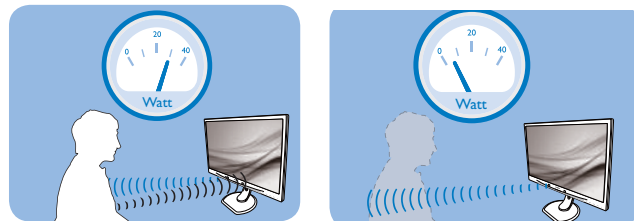

上に示した電力消費は参照目的のみです。

### 2 設定

#### デフォルトの設定

PowerSensorはディスプレイから30～100 cmの間、およびモニタの左右に5度以内にあるユーザーの存在を検出するように設計されています。

#### カスタム設定

上に一覧した周囲の外側の位置の方を好む場合、最適の検出効率についてより強い信号を選択してください。設定が高いほど、検出信号は強くなります。PowerSensorの効率を最大限に高め適切に検出するために、自分自身をモニタの真正面に置いてください。

- モニタから100 cm以上自分を離して置くことを選択した場合、120 cmまでの距離に対して最大検出信号を使用してください。(設定4)
- ユーザーがディスプレイから100 cm以内の距離にいる場合でも暗い色の衣服を着ていると赤外線信号を吸収する傾向があるため、黒や他の暗い衣服を着ているときは信号強度を強くしてください。

#### ホットキー

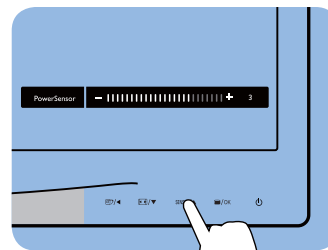

#### センサーの距離

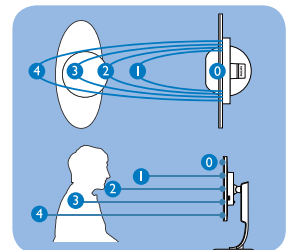

#### 横置き / 縦置きモード

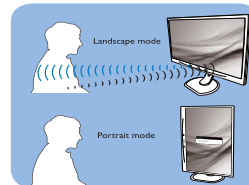

上の図は、参照目的のみです。

### 3 設定の調整方法

PowerSensorがデフォルトの範囲内でもまたは外で正しく作動していない場合、以下の検出を微調整する方法を参照してください。

- PowerSensorホットキーを押します
- 調整バーが見つかります。
- PowerSensor検出調整を設定4に調整して、OKを押します。
- 新しいセットアップをテストして、PowerSensorが現在の位置で適切にあなたを検出するか調べます。
- PowerSensor機能は、横置きモード(水平位置)でのみ作動するように設計されています。PowerSensorの電源がオンになると、モニタが縦置きモード(90度/垂直位置)で使用されている場合自動的にオフになります。モニタがデフォルトの横置き位置に戻ると自動的にオンになります。

#### 注

手動で選択したPowerSensorモードが再調整されない限り、またはデフォルトモードが呼び出されるまで、現在のモードが作動し続けます。何らかの理由で、PowerSensorが近くの動きに過度に敏感に反応する場合、信号強度を低く調整してください。

## 5. 技術仕様

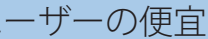
画像 / ディスプレイ			
モニタパネルの種類	AMVA		
バックライト	LED		
パネルサイズ	27" 幅 (68.6cm)		
縦横比	16:9		
画素ピッチ	0.311 x 0.311 mm		
輝度	300 cd/m <sup>2</sup> (標準)		
コントラスト比 (標準)	5000:1		
応答時間	12ms		
最適解像度	1920 x 1080 @ 60Hz		
表示角度	178° (H) / 178° (V) (標準) @ C/R > 10		
表示色	1670 万		
垂直リフレッシュレート	56 Hz - 76 Hz		
水平周波数	30 kHz - 83 kHz		
sRGB	あり		
接続性			
信号入力	DVI( デジタル)、VGA( アナログ)、ディスプレイポート、USB x 4、HDMI		
入力信号	セパレート同期、緑で同期		
オーディオイン/アウト	PC オーディオイン、ヘッドフォン auto		
便宜			
内蔵スピーカー	2W x 2		
ユーザーの便宜			
OSD 言語	英語、フランス語、ドイツ語、スペイン語、イタリア語、ロシア語、簡体字中国語、ポルトガル語、トルコ語、オランダ語、スウェーデン語、フィンランド語、スウェーデン語、チェコ語、韓国語、日本語、ハンガリー語、ウクライナ語、ブラジルポルトガル語、ギリシャ語、繁体字中国語		
その他の	Kensington ロック		
プラグアンドプレイ互換性	DDC/CI、sRGB、Windows 8/7/Vista/XP、Mac OSX、Linux		
スタンド			
チルト	-5 / +20		
スイベル	-65/+65		
高さ調節	150mm		
ピボット	90 度		
電源			
オン	36.7 W (標準) 60W(最大)		
消費エネルギー (EnergyStar テスト方式)	AC 入力電圧 100VAC、50Hz	AC 入力電圧 115VAC、60Hz	AC 入力電圧 230VAC、50Hz
通常操作 (標準)	26 W	26 W	26 W



## 5. 技術仕様

スリープ (スタンバイ)	0.4 W (標準)	0.4 W (標準)	0.4 W (標準)
オフ (AC スイッチ)	0W (標準)	0W (標準)	0W (標準)
熱放散 *	AC 入力電圧 100VAC、50Hz	AC 入力電圧 115VAC、60Hz	AC 入力電圧 230VAC、50Hz
通常操作	88.74 BTU/時	88.74 BTU/時	88.74 BTU/時
スリープ (スタンバイ)	0 BTU/時	0 BTU/時	0 BTU/時
オフ (AC スイッチ)	0W BTU/時	0W BTU/時	0W BTU/時
電源 LED インジケータ	オン: 白、スタンバイ / スリープモード: 白 (点滅)		
電源	AC アダプタ: Philips/PMP60-13-1-HJ-S 入力: 100-240Vac、47-63Hz、1.22-0.68A 出力: 17-21Vdc、3.53A モニタ DC 入力: 17-21Vdc、3.53A		

### 寸法

製品 (スタンド付き) (幅 × 高さ × 奥行き)	639.1X577.4X191.2 mm
製品 (スタンドなし) (幅 × 高さ × 奥行き)	639.1X404.7X63.8 mm

### 重量

製品 (スタンド付き)	7.9 kg
製品 (スタンドなし)	5.1 kg
製品 (梱包付き)	9.8 kg

### 環境条件

温度 (操作時)	温度: 10°C ~ 40°C 湿度: 30% ~ 75% RH 大気圧: 700 ~ 1060 hPa
温度 (非操作時)	温度: -20°C ~ +60°C 湿度: 10% ~ 90% RH 大気圧: 500 ~ 1060 hPa

### 環境

ROHS	あり
EPEAT	ゴールド ( <a href="http://www.epeat.net">www.epeat.net</a> )
梱包	100% リサイクル可能
特定物質	100% PVC BFR を含まない筐体
EnergyStar	あり

### 抗菌

抗菌筐体	JIS Z2801 抗菌筐体
------	----------------

### 準拠と基準

適合規格	CE Mark, TCO Certified, TUV/GS, TUV Ergo, WEEE, JIS Z2801, IEC/EN60601-1-2, UL/cUL, C-Tick, IEC/EN60601-1, ISO13485
------	---

### キャビネット

色	白
仕上げ	テクスチャ

注

1. EPEAT ゴールドまたはシルバーは、Philips が製品を登録している場合のみ有効です。お住まいの国の登録状況については、[www.epeat.net](http://www.epeat.net) にアクセスしてください。
2. このデータは事前の通知なしに変更することがあります。パンフレットの最新バージョンをダウンロードするには、[www.philips.com/support](http://www.philips.com/support) にアクセスしてください。
3. スマート応答時間は、GtG または GtG (BW) テストのいずれかから得られた最適値です。

## 5.1 解像度とプリセットモード

### 1 最大解像度

1920 x 1080 @ 60 Hz (アナログ入力)

1920 x 1080 @ 60 Hz (デジタル入力)

### 2 推奨解像度

1920 x 1080 @ 60 Hz (デジタル入力)

水平周波数 (kHz)	解像度	垂直周波数 (Hz)
31.47	720x400/70	70.09
31.47	640x480/60	59.94
35.00	640x480/67	66.67
37.86	640x480/72	72.81
37.50	640x480/75	75.00
37.88	800x600/60	60.32
46.88	800x600/75	75.00
48.36	1024x768/60	60.00
60.02	1024x768/75	75.03
44.77	1280x720/60	59.86
63.89	1280x1024/60	60.02
79.98	1280x1024/75	75.03
55.94	1440x900/60	59.89
70.64	1440x900/75	74.98
65.29	1680x1050/60	59.95
67.50	1920x1080/60	60.00

### 注

ディスプレイは 1920 x 1080 @ 60Hz の解像度で最高の画像を表示します。最高の表示品質を出すには、この解像度推奨に従ってください。

## 6. 電源管理

PC に VESA DPM 準拠のディスプレイカードを取り付けているか、またはソフトウェアをインストールしている場合、モニタは使用していないときにその消費電力を自動的に抑えることができます。キーボード、マウスまたはその他の入力デバイスからの入力が検出されると、モニタは自動的に「呼び起こされます」。次の表には、この自動省電力機能の電力消費と信号が示されています。

電源管理の定義					
VESA モード	ビデオ	水平同期	垂直同期	使用電力	LED 色
アクティブ	オン	あり	あり	36.7 W (標準)	白
スリープ (スタンバイ)	オフ	なし	なし	0.4 W (標準)	白 (点滅)
スイッチオフ	オフ	-	-	0 W (AC スイッチ)	オフ

次のセットアップは、このモニタの消費電力を測定するために使用されます。

- ネーティブ解像度: 1920 x 1080
- コントラスト: 50%
- 輝度: 300 nits
- Color temperature (色温度): 6500k(完全な白パターンの場合)

### 注

このデータは事前の通知なしに変更することがあります。

## 7. 規制情報

### Congratulation!

This product is TCO Certified-for Sustainable IT

TCO Certified is an international third party sustainability certification for IT products. TCO Certified ensures that the manufacture, use and recycling of IT products reflect environmental, social and economic responsibility. Every TCO Certified product model is verified by an accredited independent test laboratory. This product has been verified to meet all the criteria in TCO Certified, including:



### Corporate Social Responsibility

Socially responsible production - working conditions and labor law in manufacturing country

### Energy Efficiency

Energy efficiency of product and power supply. Energy Star compliant, where applicable

### Environmental Management System

Manufacturer must be certified according to either ISO 14001 or EMAS

### Minimization of Hazardous Substances

Limits on cadmium, mercury, lead & hexavalent chromium including requirements for mercury-free products, halogenated substances and hazardous flame retardants

### Design for Recycling

Coding of plastics for easy recycling. Limit on the number of different plastics used.

### Product Lifetime, Product Take Back

Minimum one-year product warranty. Minimum three-year availability of spare parts. Product takeback

### Packaging

Limits on hazardous substances in product packaging. Packaging prepared for recycling

### Ergonomic, User-centered design

Visual ergonomics in products with a display. Adjustability for user comfort (displays,

headsets) Acoustic performance – protection against sound spikes (headsets) and fan noise (projectors, computers) Ergonomically designed keyboard (notebooks)

### Electrical Safety, minimal electro-magnetic Emissions Third Party Testing

All certified product models have been tested in an independent, accredited laboratory.

A detailed criteria set is available for download at [www.tcodevelopment.com](http://www.tcodevelopment.com), where you can also find a searchable database of all TCO Certified IT products.

TCO Development, the organization behind TCO Certified, has been an international driver in the field of Sustainable IT for 20 years. Criteria in TCO Certified are developed in collaboration with scientists, experts, users and manufacturers. Organizations around the world rely on TCO Certified as a tool to help them reach their sustainable IT goals. We are owned by TCO, a non-profit organization representing office workers. TCO Development is headquartered in Stockholm, Sweden, with regional presence in North America and Asia.

For more information, please visit [www.tcodevelopment.com](http://www.tcodevelopment.com)



(Only for selective models)

The OFF mode of Smartimage is used for TCO Certified compliance.

### Lead-free Product



Lead free display promotes environmentally sound recovery and disposal of waste from electrical and electronic equipment. Toxic substances like Lead has been eliminated and compliance with European community's stringent RoHs directive mandating restrictions on hazardous substances in electrical and electronic equipment have been adhered to in order to make Philips monitors safe to use throughout its life cycle.

### EPEAT

([www.epeat.net](http://www.epeat.net))



The EPEAT (Electronic Product Environmental Assessment Tool) program evaluates computer desktops, laptops, and monitors based on 51 environmental criteria developed through an extensive stakeholder consensus process supported by US EPA.

EPEAT system helps purchasers in the public and private sectors evaluate, compare and select desktop computers, notebooks and monitors based on their environmental attributes. EPEAT also provides a clear and consistent set of performance criteria for the design of products, and provides an opportunity for manufacturers to secure market recognition for efforts to reduce the environmental impact of its products.

### Benefits of EPEAT

Reduce use of primary materials  
Reduce use of toxic materials

Avoid the disposal of hazardous waste EPEAT'S requirement that all registered products meet ENERGY STAR's energy efficiency specifications, means that these products will consume less energy throughout their life.

### CE Declaration of Conformity

This product is in conformity with the following standards

- EN60950-1:2006+A11:2009+A1:2010+A12:2011 (Safety requirement of Information Technology Equipment).
  - EN55022:2010 (Radio Disturbance requirement of Information Technology Equipment).
  - EN55024:2010 (Immunity requirement of Information Technology Equipment).
  - EN61000-3-2:2006 +A1:2009+A2:2009 (Limits for Harmonic Current Emission).
  - EN61000-3-3:2008 (Limitation of Voltage Fluctuation and Flicker) following provisions of directives applicable.
  - EN60601-1-2:2007 (Medical electrical equipment. General requirements for safety Collateral standard, Electromagnetic compatibility Requirements and tests)
  - EN50581:2012 (Technical documentation for the assessment of electrical and electronic products with respect to the restriction of hazardous substances).
  - EN50564:2011 (Electrical and electronic household and office equipment — Measurement of low power consumption).
  - 2006/95/EC (Low Voltage Directive).
  - 2004/108/EC (EMC Directive).
  - 2009/125/EC (ErP Directive, EC No. 1275/2008 Implementing Directive for Standby and Off mode power consumption).
  - 2011/65/EU (RoHS Directive).
- and is produced by a manufacturing organization on ISO9000 level.
- ISO9241-307:2008 (Ergonomic requirement, Analysis and compliance test methods for electronic visual displays).
  - GS EK1-2000:2013 (GS mark requirement).
  - MPR-II (MPR:1990:8/1990:10 Low Frequency Electric and Magnetic fields).

## 7 規制情報

- TUV IEC60601-1 (EN 60601-1:2006 Medical electrical equipment - Part 1: General requirements for basic safety and essential performance).
- EN 60601-1-2:2007 Medical electrical equipment - Part 1-2: General requirements for basic safety and essential performance - Collateral standard: Electromagnetic compatibility - Requirements and tests.

### Energy Star Declaration

([www.energystar.gov](http://www.energystar.gov))



As an ENERGY STAR® Partner, we have determined that this product meets the ENERGY STAR® guidelines for energy efficiency.

### ⊞ Note

We recommend you switch off the monitor when it is not in use for a long time.

However, there is no guarantee that interference will not occur in a particular installation. If this equipment does cause harmful interference to radio or television reception, which can be determined by turning the equipment off and on, the user is encouraged to try to correct the interference by one or more of the following measures:

- Reorient or relocate the receiving antenna.
  - Increase the separation between the equipment and receiver.
  - Connect the equipment into an outlet on a circuit different from that to which the receiver is connected.
  - Consult the dealer or an experienced radio/TV technician for help.
- ⚠ Changes or modifications not expressly approved by the party responsible for compliance could void the user's authority to operate the equipment.

Use only RF shielded cable that was supplied with the monitor when connecting this monitor to a computer device.

To prevent damage which may result in fire or shock hazard, do not expose this appliance to rain or excessive moisture.

THIS CLASS B DIGITAL APPARATUS MEETS ALL REQUIREMENTS OF THE CANADIAN INTERFERENCE-CAUSING EQUIPMENT REGULATIONS.

### FCC Declaration of Conformity

Declaration of Conformity for Products Marked with FCC Logo,

### United States Only



This device complies with Part 15 of the FCC Rules. Operation is subject to the following two conditions: (1) this device may not cause harmful interference, and (2) this device must accept any interference received, including interference that may cause undesired operation.

### Commission Federale de la Communication (FCC Declaration)

- ⊞ Cet équipement a été testé et déclaré conforme aux limites des appareils numériques de class B, aux termes de l'article 15 Des règles de la FCC. Ces limites sont conçues de façon à fournir une protection raisonnable contre les interférences nuisibles dans le cadre d'une installation résidentielle.

CET appareil produit, utilise et peut émettre des hyperfréquences qui, si l'appareil n'est pas installé et utilisé selon les consignes données, peuvent causer des interférences nuisibles aux communications radio. Cependant, rien ne peut garantir l'absence d'interférences dans le cadre d'une installation particulière. Si cet appareil est la cause d'interférences nuisibles pour

## 7. 規制情報

la réception des signaux de radio ou de télévision, ce qui peut être décelé en fermant l'équipement, puis en le remettant en fonction, l'utilisateur pourrait essayer de corriger la situation en prenant les mesures suivantes:

- Réorienter ou déplacer l'antenne de réception.
  - Augmenter la distance entre l'équipement et le récepteur.
  - Brancher l'équipement sur un autre circuit que celui utilisé par le récepteur.
  - Demander l'aide du marchand ou d'un technicien chevronné en radio/télévision.
- ❗ Toutes modifications n'ayant pas reçu l'approbation des services compétents en matière de conformité est susceptible d'interdire à l'utilisateur l'usage du présent équipement.

N'utiliser que des câbles RF armés pour les connections avec des ordinateurs ou périphériques.

CET APPAREIL NUMERIQUE DE LA CLASSE B RESPECTE TOUTES LES EXIGENCES DU REGLEMENT SUR LE MATERIEL BROUILLEUR DU CANADA.

### EN 55022 Compliance (Czech Republic Only)

This device belongs to category B devices as described in EN 55022, unless it is specifically stated that it is a Class A device on the specification label. The following applies to devices in Class A of EN 55022 (radius of protection up to 30 meters). The user of the device is obliged to take all steps necessary to remove sources of interference to telecommunication or other devices.

Pokud není na typovém štítku počítače uvedeno, že spadá do třídy A podle EN 55022, spadá automaticky do třídy B podle EN 55022. Pro zařízení zařazená do třídy A (chranné pásmo 30m) podle EN 55022 platí následující. Dojde-li k rušení telekomunikačních nebo jiných zařízení je uživatel povinen provést taková opatření, aby rušení odstránil.

### Polish Center for Testing and Certification Notice

The equipment should draw power from a socket with an attached protection circuit (a three-prong socket). All equipment that works together (computer, monitor, printer, and so on) should have the same power supply source.

The phasing conductor of the room's electrical installation should have a reserve short-circuit

protection device in the form of a fuse with a nominal value no larger than 16 amperes (A).

To completely switch off the equipment, the power supply cable must be removed from the power supply socket, which should be located near the equipment and easily accessible.

A protection mark "B" confirms that the equipment is in compliance with the protection usage requirements of standards PN-93/T-42107 and PN-89/E-06251.

### Wymagania Polskiego Centrum Badań i Certyfikacji

Urządzenie powinno być zasilane z gniazda z przyłączonym obwodem ochronnym (gniazdo z kołkiem). Współpracujące ze sobą urządzenia (komputer, monitor, drukarka) powinny być zasilane z tego samego źródła.

Instalacja elektryczna pomieszczenia powinna zawierać w przewodzie fazowym rezerwową ochronę przed zwarciami, w postaci bezpiecznika o wartości znamionowej nie większej niż 16A (amperów).

W celu całkowitego wyłączenia urządzenia z sieci zasilania, należy wyjąć wtyczkę kabla zasilającego z gniazdka, które powinno znajdować się w pobliżu urządzenia i być łatwo dostępne.

Znak bezpieczeństwa "B" potwierdza zgodność urządzenia z wymaganiami bezpieczeństwa użytkowania zawartymi w PN-93/T-42107 i PN-89/E-06251.

### Pozostałe instrukcje bezpieczeństwa

- Nie należy używać wtyczek adapterowych lub usuwać kołka obwodu ochronnego z wtyczki. Jeżeli konieczne jest użycie przedłużacza to należy użyć przedłużacza 3-żyłowego z prawidłowo połączonym przewodem ochronnym.
- System komputerowy należy zabezpieczyć przed nagłymi, chwilowymi wzrostami lub spadkami napięcia, używając eliminatora przepięć, urządzenia dopasowującego lub bezzakłócenowego źródła zasilania.
- Należy upewnić się, aby nie leżało na kablach systemu komputerowego, oraz aby kable nie były umieszczone w miejscu, gdzie można byłoby na nie nadeptywać lub potykać się o nie.
- Nie należy rozlewać napojów ani innych płynów na system komputerowy.
- Nie należy wpychać żadnych przedmiotów do otworów systemu komputerowego, gdyż może to spowodować pożar lub porażenie prądem, poprzez zwarcie elementów wewnętrznych.
- System komputerowy powinien znajdować się z dala od grzejników i źródeł ciepła. Ponadto, nie należy blokować otworów wentylacyjnych. Należy unikać kładzenia luźnych papierów pod komputer oraz umieszczania komputera w ciasnym miejscu bez możliwości cyrkulacji powietrza wokół niego.



## North Europe (Nordic Countries) Information

Placering/Ventilation

**VARNING:**

FÖRSÄKRA DIG OM ATT HUVUDBRYTARE OCH UTTAG ÄR LÄTÅTKOMLIGA, NÄR DU STÄLLER DIN UTRUSTNING PÅPLATS.

Placering/Ventilation

**ADVARSEL:**

SØRG VED PLACERINGEN FOR, AT NETLEDNINGENS STIK OG STIKKONTAKT ER NEMT TILGÆNGELIGE.

Paikka/Ilmankierto

**VAROITUS:**

SIJOITA LAITE SITEN, ETTÄ VERKKOJOHTO VOIDAAN TARVITTAESSA HELPOSTI IRROTTAA PISTORASIESTA.

Plassering/Ventilasjon

**ADVARSEL:**

NÅR DETTE UTSTYRET PLASSERES, MÅ DU PASSE PÅ AT KONTAKTENE FOR STØMTILFØRSEL ER LETTE Å NÅ.

## BSMI Notice (Taiwan Only)

符合乙類資訊產品之標準

## Ergonomie Hinweis (nur Deutschland)

Der von uns gelieferte Farbmonitor entspricht den in der "Verordnung über den Schutz vor Schäden durch Röntgenstrahlen" festgelegten Vorschriften.

Auf der Rückwand des Gerätes befindet sich ein Aufkleber, der auf die Unbedenklichkeit der Inbetriebnahme hinweist, da die Vorschriften über die Bauart von Störstrahlern nach Anlage III  $\square$  5 Abs. 4 der Röntgenverordnung erfüllt sind.

Damit Ihr Monitor immer den in der Zulassung geforderten Werten entspricht, ist darauf zu achten, daß

1. Reparaturen nur durch Fachpersonal durchgeführt werden.
2. nur original-Ersatzteile verwendet werden.
3. bei Ersatz der Bildröhre nur eine bauartgleiche eingebaut wird.

Aus ergonomischen Gründen wird empfohlen, die Grundfarben Blau und Rot nicht auf dunklem Untergrund zu verwenden (schlechte Lesbarkeit und erhöhte Augenbelastung bei zu geringem Zeichenkontrast wären die Folge). Der arbeitsplatzbezogene Schalldruckpegel nach DIN 45 635 beträgt 70dB (A) oder weniger.

 **ACHTUNG: BEIM AUFSTELLEN DIESES GERÄTES DARAUf ACHTEN, DAß NETZSTECKER UND NETZKABELANSCHLUß LEICHT ZUGÄNGLICH SIND.**

## 7. 規制情報



이 기기는 가정용(B급) 전자파 적합 기기로서 주로 가정에서 사용하는 것을 목적으로 하며, 모든 지역에서 사용할 수 있습니다.



VCCI-B

この装置は、クラスB情報技術装置です。この装置は、家庭環境で使用することを目的としていますが、この装置がラジオやテレビジョン受信機に近接して使用されると、受信障害を引き起こすことがあります。取扱説明書に従って正しい取り扱いをして下さい。

粗分類	化学物質表					
	Pb	Hg	Cd	Cr6+	PBBs	PBDEs
前面ベゼル	0	0	0	0	0	0
背面カバー	0	0	0	0	0	0
スタンド	0	0	0	0	0	0
LCD パネル	WLED	適用除外の	0	0	0	0
	CCFL	適用除外の	適用除外の	0	0	0
PCBA	適用除外の	0	0	0	0	0
ケーブル & ワイヤ	適用除外の	0	0	0	0	0
リモコン	適用除外の	0	0	0	0	0

\*: PCBA はベア印刷回路基板、で構成され、はんだ付けおよび抵抗器、コンデンサ、アレー、コネクタ、チップなど、その表面実装エレメントで構成されます。  
 注1: 「0」は、計算される物質の含有率が参照含有率を超えていないことを示します。  
 注2: 「適用除外」項目は、特定の化学物質が JIS C 0950 の規格により適用除外とされた項目に対応することを意味します。  
 JIS C 0950

## Restriction on Hazardous Substances statement (India)

This product complies with the "India E-waste Rule 2011" and prohibits use of lead, mercury, hexavalent chromium, polybrominated biphenyls or polybrominated diphenyl ethers in concentrations exceeding 0.1 weight % and 0.01 weight % for cadmium, except for the exemptions set in Schedule 2 of the Rule.

## E-Waste Declaration for India



This symbol on the product or on its packaging indicates that this product must not be disposed of with your other household waste. Instead it is your responsibility to dispose of your waste equipment by handing it over to a designated collection point for the recycling of waste electrical and electronic equipment . The separate collection and recycling of your waste equipment at the time of disposal will help to conserve natural resources and ensure that it is recycled in a manner that protects human health and the environment. For more information about where you can drop off your waste equipment for recycling in India please visit the below web link.

<http://www.india.philips.com/about/sustainability/recycling/index.page>

**Information for U.K. only****WARNING - THIS APPLIANCE MUST BE EARTHED.****Important:**

This apparatus is supplied with an approved moulded 13A plug. To change a fuse in this type of plug proceed as follows:

1. Remove fuse cover and fuse.
2. Fit new fuse which should be a BS 1362 5A, A.S.T.A. or BSI approved type.
3. Retit the fuse cover.

If the fitted plug is not suitable for your socket outlets, it should be cut off and an appropriate 3-pin plug fitted in its place.

If the mains plug contains a fuse, this should have a value of 5A. If a plug without a fuse is used, the fuse at the distribution board should not be greater than 5A.

**NOTE:** The severed plug must be destroyed to avoid a possible shock hazard should it be inserted into a 13A socket elsewhere.

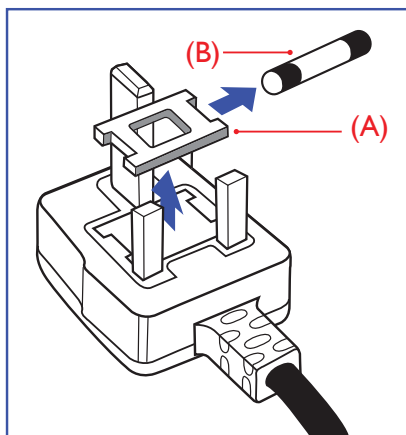

1. The GREEN&YELLOW wire must be connected to the terminal in the plug which is marked with the letter "E" or by the Earth symbol or coloured GREEN or GREEN&YELLOW.
2. The BLUE wire must be connected to the terminal which is marked with the letter "N" or coloured BLACK.
3. The BROWN wire must be connected to the terminal which is marked with the letter "L" or coloured RED.

Before replacing the plug cover, make certain that the cord grip is clamped over the sheath of the lead - not simply over the three wires.

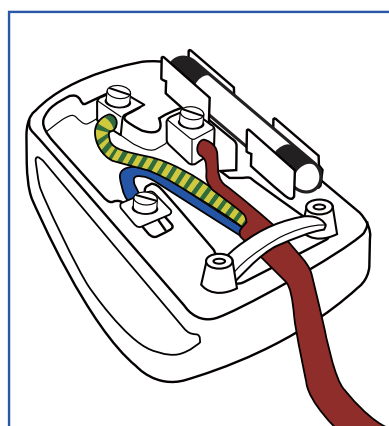
**How to connect a plug**

The wires in the mains lead are coloured in accordance with the following code:

BLUE - "NEUTRAL" ("N")

BROWN - "LIVE" ("L")

GREEN&YELLOW - "EARTH" ("E")

## 7. 規制情報

### China RoHS

The People's Republic of China released a regulation called "Management Methods for Controlling Pollution by Electronic Information Products" or commonly referred to as China RoHS. All products produced and sold for China market have to meet China RoHS request.

中国电子信息产品污染控制标识要求（中国 RoHS 法规标示要求）产品中有毒有害物质或元素的名称及含量

部件名称	有毒有害物质或元素					
	铅 (Pb)	汞 (Hg)	镉 (Cd)	六价铬 (Cr6+)	多溴联苯 (PBB)	多溴二苯醚 (PBDE)
外壳	○	○	○	○	○	○
液晶显示屏 / 灯管	X	○	○	○	○	○
电路板组件*	X	○	○	○	○	○
电源适配线	X	○	○	○	○	○
电源线 / 连接线	X	○	○	○	○	○

\*: 电路板组件包括印刷电路板及其构成的零部件，如电阻、电容、集成电路、连接器等。

O: 表示该有毒有害物质在该部件所有均质材料中的含量均在《电子信息产品中有毒有害物质的限量要求标准》规定的限量要求以下。

X: 表示该有毒有害物质至少在该部件的某一均质材料中的含量超出《电子信息产品中有毒有害物质的限量要求标准》规定的限量要求；但是上表中打“X”的部件，符合欧盟 RoHS 法规要求（属于豁免的部分）。



环保使用期限

此标识指期限（十年），电子信息产品中含有的有毒有害物质或元素在正常使用的条件下不会发生外泄或突变，电子信息产品用户使用该电子信息产品不会对环境造成严重污染或对其人身、财产造成严重损害的期限。

### 中国能源效率标识

根据中国大陆《能源效率标识管理办法》本显示器符合以下要求：

能源效率(cd/W)	> 1.05
能效等级	1级
能效标准	GB 21520-2008

详细有关信息请查阅中国能效标识网：<http://www.energylabel.gov.cn/>

《废弃电器电子产品回收处理管理条例》提示性说明

为了更好地关爱及保护地球，当用户不再需要此产品或产品寿命终止时，请遵守国家废弃电器电子产品回收处理相关法律法规，将其交给当地具有国家认可的回收处理资质的厂商进行回收处理。

## 8. カスタマサポートと保証

### 8.1 Philipsのフラットパネルモニタ 画素欠陥ポリシー

Philips は最高品質の製品を提供するために懸命に努力しています。当社は、業界でもっとも進んだ製造プロセスと可能な限りもっとも厳しい品質管理を使用しています。しかしながら、フラットパネルモニタで使用される TFT モニタパネルの画素またはサブ画素に欠陥が生じるのはやむを得ない場合があります。すべてのパネルに画素欠陥がないことを保証できるメーカーはありませんが、Philips では保証期間中であれば、欠陥があるモニタを修理または交換することを保証します。この通知はさまざまな種類の画素欠陥を説明し、それぞれの種類について受け入れられる欠陥レベルを定義するものです。保証期間中の修理または交換の資格を取得するには、TFT モニタパネルの画素欠陥数がこれらの受け入れられるレベルを超えている必要があります。例えば、モニタのサブ画素の 0.0004% を超えただけで欠陥となります。さらに、Philips は特定の種類または組み合わせの画素欠陥については、他社より顕著に高い品質基準を設けています。このポリシーは全世界で有効です。

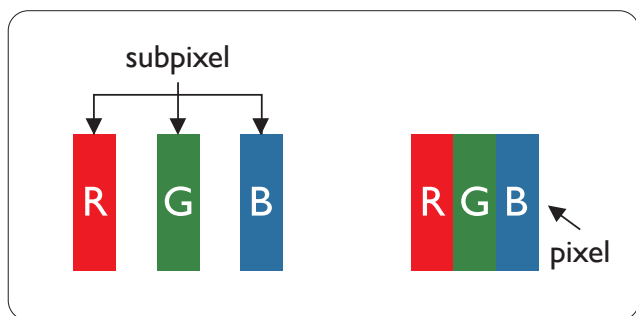

#### 画素とサブ画素

画素、または画像要素は赤、緑、青の原色の3つのサブ画素で構成されています。多くの画素が集まって画像を形成します。画素のすべてのサブ画素が明るいと、3つの色の付いたサブ画素が1つの白い画素として一緒に表示されます。すべての画素が暗くなると、3つの色の付いたサブ画素は1つの黒い画素として集まって表示

されます。点灯するサブ画素と暗いサブ画素のその他の組み合わせは、他の色の1つの画素として表示されます。

#### 画素欠陥の種類

画素とサブ画素の欠陥は、さまざまな方法で画面に表示されます。画素欠陥には2つのカテゴリがあり、各カテゴリにはいくつかの種類の子画素欠陥があります。

#### 明るいドット欠陥

明るいドット欠陥は、常時点灯または「オン」になっている画素またはサブ画素として表されます。つまり、明るいドットはモニタが暗いパターンを表示するとき画面で目に付くサブ画素です。以下に、明るいドット欠陥の種類を紹介します。

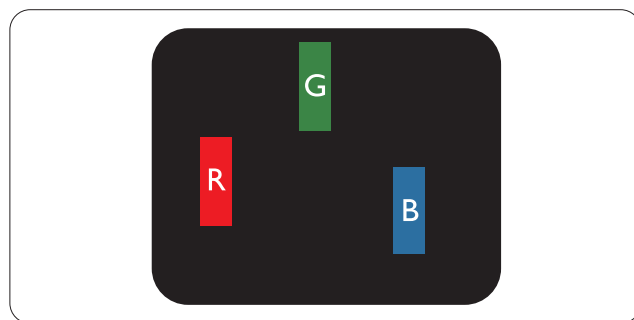

1つの点灯する赤、緑または青いサブ画素。

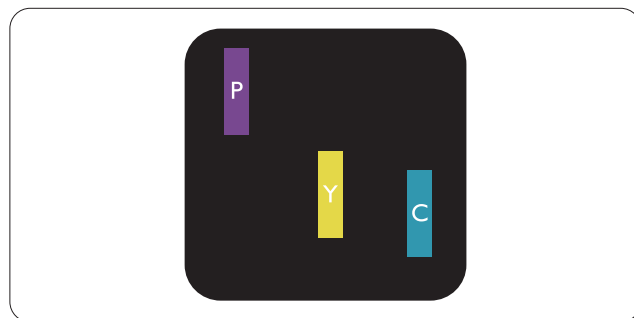

2つの隣接する点灯サブ画素:

- 赤 + 青 = 紫
- 赤 + 緑 = 黄
- 緑 + 青 = 青緑 (ライトブルー)



3つの隣接する点灯サブ画素 (1つの白い画素)。

**注**

緑の明るいドットが近接したドットより 30 パーセント以上明るい場合、赤または青の明るいドットは近接するドットより 50 パーセント以上明るくなっている必要があります。

**黒いドット欠陥**

黒いドット欠陥は、常に暗いかまたは「オフ」になっている画素またはサブ画素として表されます。つまり、暗いドットはモニタが明るいパターンを表示するとき画面で目に付くサブ画素です。以下に、黒いドット欠陥の種類を紹介します。

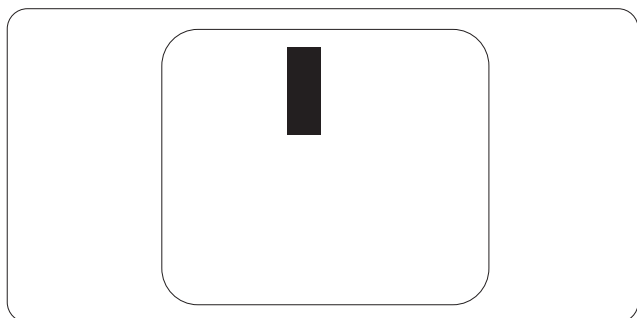

**画素欠陥の近接**

互いに近くにある同じ種類の画素とサブ画素欠陥はとても目立つため、Philips では画素欠陥の近接の許容範囲についても指定しています。

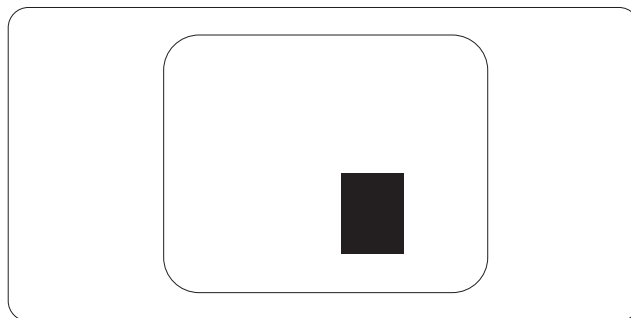

**画素欠陥の許容範囲**

保証期間中に画素欠陥による修理または交換の資格を得るには、Philips フラットパネルモニタの TFT モニタパネルに、次の表に一覧された許容範囲を超えた画素またはサブ画素欠陥がある必要があります。

明るいドット欠陥	受け入れられるレベル
1 つの明るいサブ画素	3
2 つの隣接する点灯サブ画素	1
3 つの隣接する点灯サブ画素 (1 つの白い画素)	0
2 つの明るいドット欠陥の間の距離 *	>15mm
すべての種類の明るいドット欠陥の総数	3
黒いドット欠陥	受け入れられるレベル
1 つの暗いサブ画素	5 つ以下
2 つの隣接する暗いサブ画素	2 つ以下
3 つの隣接する暗いサブ画素	0
2 つの黒いドット欠陥の間の距離 *	>15mm
すべての種類の黒いドット欠陥の総数	5 つ以下
ドット欠陥の総数	受け入れられるレベル
すべての種類の明るいまたは黒いドット欠陥の総数	5 つ以下

**注**

- 1 つまたは 2 つの隣接するサブ画素欠陥 = 1 つのドット欠陥
- このモニタは ISO9241-307 準拠です (ISO9241-307: 電子式画像表示に対するエルゴノミック要件、分析および準拠性テスト方法)
- ISO9241-307 は、以下に関し、ISO(国際標準化機構)によって取り消された、かつては ISO13406 として知られていた標準にとって代わるものです。2008-11-13.

## 8.2 カスタマケアと保証

お客様の地域で有効な保証範囲の情報と追加サポート要件の詳細については、[www.philips.com/support](http://www.philips.com/support) Web サイトにアクセスしてください。以下に一覧した最寄りの Philips カスタマケアセンターの番号にお問い合わせになることもできます。

西ヨーロッパ地域の連絡先情報：

国	CSP	ホットライン番号	価格	営業時間
Austria	RTS	+43 0810 000206	€ 0.07	Mon to Fri : 9am - 6pm
Belgium	Ecare	+32 078 250851	€ 0.06	Mon to Fri : 9am - 6pm
Cyprus	Alman	800 92 256	Free of charge	Mon to Fri : 9am - 6pm
Denmark	Infocare	+45 3525 8761	Local call tariff	Mon to Fri : 9am - 6pm
Finland	Infocare	+358 09 2290 1908	Local call tariff	Mon to Fri : 9am - 6pm
France	Mainteq	+33 082161 1658	€ 0.09	Mon to Fri : 9am - 6pm
Germany	RTS	+49 01803 386 853	€ 0.09	Mon to Fri : 9am - 6pm
Greece	Alman	+30 00800 3122 1223	Free of charge	Mon to Fri : 9am - 6pm
Ireland	Celestica	+353 01 601 1161	Local call tariff	Mon to Fri : 8am - 5pm
Italy	Anovo Italy	+39 840 320 041	€ 0.08	Mon to Fri : 9am - 6pm
Luxembourg	Ecare	+352 26 84 30 00	Local call tariff	Mon to Fri : 9am - 6pm
Netherlands	Ecare	+31 0900 0400 063	€ 0.10	Mon to Fri : 9am - 6pm
Norway	Infocare	+47 2270 8250	Local call tariff	Mon to Fri : 9am - 6pm
Poland	MSI	+48 0223491505	Local call tariff	Mon to Fri : 9am - 6pm
Portugal	Mainteq	800 780 902	Free of charge	Mon to Fri : 8am - 5pm
Spain	Mainteq	+34 902 888 785	€ 0,10	Mon to Fri : 9am - 6pm
Sweden	Infocare	+46 08 632 0016	Local call tariff	Mon to Fri : 9am - 6pm
Switzerland	ANOVO CH	+41 02 2310 2116	Local call tariff	Mon to Fri : 9am - 6pm
United Kingdom	Celestica	+44 0207 949 0069	Local call tariff	Mon to Fri : 8am - 5pm

## 8. カスタマサポートと保証

### 中央および東ヨーロッパ地域の連絡先情報：

国	コールセンター	CSP	顧客ケア番号
Belarus	N/A	IBA	+375 17 217 3386 +375 17 217 3389
Bulgaria	N/A	LAN Service	+359 2 960 2360
Croatia	N/A	MR Service Ltd	+385 (01) 640 1111
Czech Rep.	N/A	Asupport	420 272 188 300
Estonia	N/A	FUJITSU	+372 6519900(General) +372 6519972(workshop)
Georgia	N/A	Esabi	+995 322 91 34 71
Hungary	N/A	Profi Service	+36 1 814 8080(General) +36 1814 8565(For AOC&Philips only)
Kazakhstan	N/A	Classic Service I.l.c.	+7 727 3097515
Latvia	N/A	ServiceNet LV	+371 67460399 +371 27260399
Lithuania	N/A	UAB Servicenet	+370 37 400160(general) +370 7400088 (for Philips)
Macedonia	N/A	AMC	+389 2 3125097
Moldova	N/A	Comel	+37322224035
Romania	N/A	Skin	+40 21 2101969
Russia	N/A	CPS	+7 (495) 645 6746
Serbia&Montenegro	N/A	Kim Tec d.o.o.	+381 11 20 70 684
Slovakia	N/A	Datalan Service	+421 2 49207155
Slovenia	N/A	PC H.and	+386 1 530 08 24
the republic of Belarus	N/A	ServiceBy	+ 375 17 284 0203
Turkey	N/A	Tecpro	+90 212 444 4 832
Ukraine	N/A	Topaz	+38044 525 64 95
	N/A	Comel	+380 5627444225

### ラテンアメリカ地域の連絡先情報：

国	コールセンター	顧客ケア番号
Brazil	Vermont	0800-7254101
Argentina		0800 3330 856



## 8. カスタマサポートと保証

### 中国の連絡先情報:

国	コールセンター	顧客ケア番号
China	PCCW Limited	4008 800 008

### 北米の連絡先情報:

国	コールセンター	顧客ケア番号
EE.UU.	EPI - e-center	(877) 835-1838
Canadá	EPI - e-center	(800) 479-6696

### APMEA 地域の連絡先情報:

国	ASP	顧客ケア番号	営業時間
Australia	AGOS NETWORK PTY LTD	1300 360 386	Mon.~Fri. 9:00am-5:30pm
New Zealand	Visual Group Ltd.	0800 657447	Mon.~Fri. 8:30am-5:30pm
Hong Kong Macau	Company: Smart Pixels Technology Ltd.	Hong Kong: Tel: +852 2619 9639 Macau: Tel: (853)-0800-987	Mon.~Fri. 9:00am-6:00pm Sat. 9:00am-1:00pm
India	REDINGTON INDIA LTD	Tel: 1 800 425 6396 SMS: PHILIPS to 56677	Mon.~Fri. 9:00am-5:30pm
Indonesia	PT. CORMIC SERVISINDO PERKASA	+62-21-4080-9086 (Customer Hotline) +62-8888-01-9086 (Customer Hotline)	Mon.~Thu. 08:30-12:00; 13:00-17:30 Fri. 08:30-11:30; 13:00-17:30"
Korea	Alphascan Displays, Inc	1661-5003	Mon.~Fri. 9:00am-5:30pm Sat. 9:00am-1:00pm
Malaysia	R-Logic Sdn Bhd	+603 5102 3336	Mon.~Fri. 8:15am-5:00pm Sat. 8:30am-12:30am
Pakistan	TVONICS Pakistan	+92-213-6030100	Sun.~Thu. 10:00am-6:00pm
Singapore	Philips Singapore Pte Ltd (Philips Consumer Care Center)	(65) 6882 3966	Mon.~Fri. 9:00am-6:00pm Sat. 9:00am-1:00pm
Taiwan	FETEC.CO	0800-231-099	Mon.~Fri. 09:00 - 18:00
Thailand	Axis Computer System Co., Ltd.	(662) 934-5498	Mon.~Fri. 08:30am~05:30pm
South Africa	Computer Repair Technologies	011 262 3586	Mon.~ Fri. 08:00am~05:00pm
Israel	Eastronics LTD	1-800-567000	Sun.~Thu. 08:00-18:00

## 8. カスタマサポートと保証

Vietnam	FPT Service Informatic Company Ltd. - Ho Chi Minh City Branch	+84 8 38248007 Ho Chi Minh City +84 5113.562666 Danang City +84 5113.562666 Can tho Province	Mon.~Fri. 8:00-12:00, 13:30-17:30 Sat. 8:00-12:00
Philippines	EA Global Supply Chain Solutions ,Inc.	(02) 655-7777; 6359456	Mon.~Fri. 8:30am~5:30pm
Armenia Azerbaijan Georgia Kyrgyzstan Tajikistan	Firebird service centre	+97 14 8837911	Sun.~Thu. 09:00 - 18:00
Uzbekistan	Soniko Plus Private Enterprise Ltd	+99871 2784650	Mon.~Fri. 09:00 - 18:00
Turkmenistan	Technostar Service Centre	+(99312) 460733, 460957	Mon.~Fri. 09:00 - 18:00
Japan	フィリップスモニター ・サポートセンター	0120-060-530	Mon.~Fri. 10:00 - 17:00

## 9. トラブルシューティング & FAQ

### 9.1 トラブルシューティング

このページでは、ユーザーにより修正できる問題を扱っています。これらのソリューションを試みても問題が解決されない場合、Philips 顧客サービス担当者にお問い合わせください。

#### 1 よくある問題

##### 写真が表示されない (電源 LED が点灯しない)

- 電源コードがコンセントとモニタ背面に差し込まれていることを確認してください。
- まず、モニタ前面の電源ボタンがオフ位置にあることを確認してから、オン位置まで押します。

##### 写真が表示されない (電源 LED が白くなっている)

- コンピュータの電源がオンになっていることを確認してください。
- 信号ケーブルがコンピュータに適切に接続されていることを確認してください。
- モニタケーブルのコネクタ側に曲がったピンがないことを確認してください。曲がったピンがあれば、ケーブルを修理するか交換してください。
- 省エネ機能がアクティブになっている可能性があります

##### 画面に次のようなメッセージが表示される

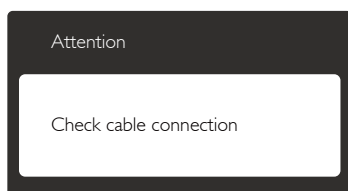

- モニタケーブルがコンピュータに適切に接続されていることを確認してください。(また、クイックスタートガイドも参照してください)。

- モニタケーブルに曲がったピンがないか確認してください。
- コンピュータの電源がオンになっていることを確認してください。

##### AUTO(自動) ボタンが機能しない

- 自動機能はVGA-Analog (VGAアナログ) モードでのみ適用可能です。結果が満足のゆくものでない場合、OSDメニューを通して手動調整を行うことができます。

#### 注

自動機能は、DVI デジタル信号モードでは必要ないため適用されません。

##### 煙やスパークの明らかな兆候がある

- いかなるトラブルシューティング手順も行わないでください
- 安全のため、直ちに主電源からモニタの接続を切ってください
- 直ちに、Philipsカスタマサポートに連絡してください。

#### 2 画像の問題

##### 画像が中央に表示されない

- OSDメインコントロールで「Auto(自動)」機能を使用して、画像位置を調整してください。
- OSDメインコントロールでSetup(セットアップ)のPhase/Clock(フェーズ/クロック)を使用して、画像位置を調整してください。これは、VGAモードでしか有効になりません。

##### 画像が画面で揺れる

- 信号ケーブルがグラフィックスボードやPCにしっかり、適切に接続されていることを確認してください。

##### 垂直フリッカが表示される



- OSDメインコントロールで「Auto(自動)」機能を使用して、画像を調整してください。

## 9. トラブルシューティング & FAQ

- OSDメインコントロールでSetup(セットアップ)のPhase/Clock(フェーズ/クロック)を使用して、垂直バーを除去してください。これは、VGAモードでしか有効になりません。

### 水平フリッカーが表示される



- OSDメインコントロールで「Auto(自動)」機能を使用して、画像を調整してください。
- OSDメインコントロールでSetup(セットアップ)のPhase/Clock(フェーズ/クロック)を使用して、垂直バーを除去してください。これは、VGAモードでしか有効になりません。

### 画像がぼやけたり、不明瞭に、または暗く見える

- オンスクリーンディスプレイでコントラストと輝度を調整してください。

### 電源がオフになった後でも、「後イメージ」、「焼き付き」または「ゴースト像」が残る。

- 長時間静止画像を連続して表示すると、画面に「焼き付き」、「後イメージ」または「ゴースト像」が表示される原因となります。「焼き付き」、「後イメージ」または「ゴースト像」はLCDパネル技術ではよく知られた現象です。ほとんどの場合、電源をオフにすると「焼き付き」、「後イメージ」、「ゴースト像」は時間とともに徐々に消えます。
- モニタの前を離れるときは、常にスクリーンセーバーをオンにしてください。
- LCDモニタが変化しない静止コンテンツを表示している場合、常に定期的にスクリーンリフレッシュアプリケーションを起動してください。
- スクリーンセーバーや定期的スクリーンリフレッシュアプリケーションをアクティブにしないと、「焼き付き」、「後イメージ」、「ゴースト像」症状はひどくなり、消えることも修理することもできなくなります。

ます。上で触れた損傷は保証には含まれません。

### 画像が歪んで表示される。テキストが不鮮明である、またはぼやけて見える。

- PCのディスプレイ解像度をモニタの推奨される画面のネイティブ解像度と同じモードに設定してください。

### 緑、赤、青、暗い、白いドットが画面に表示される

- ドットが消えずに残るのは今日の技術で 사용되는液晶の通常の特徴です。詳細については、画素ポリシーを参照してください。

### 「電源オン」ライトが強すぎて、邪魔になる

- OSDのメインコントロールの電源LEDセットアップを使用して、「電源オン」ライトを調整できます。

詳細については、Philips カスタマサポートにお問い合わせください。

## 9.2 SmartControl Premium FAQ

**Q1. PCのモニタを異なるモニタに変更したところ、SmartControl Premiumが不安定になります。どうすればいいのですか？**

**A:** PCを再起動し、SmartControlが作動するか確認してください。または、SmartControl Premiumをアンインストールしてから再インストールし、適切なドライバがインストールされていることを確認する必要があります。

**Q2. SmartControl Premium機能は以前には問題なく機能していたのですが、機能しなくなりました。何ができますか？**

**A:** 次のアクションを行った場合、モニタドライバを再インストールする必要があります。

- ビデオグラフィックアダプタを別のアダプタに変更した

## 9.トラブルシューティング & FAQ

- ビデオドライバを更新した
- サービスパックやパッチなどの、OSの動作
- Windows Updateと更新されたモニタやビデオドライバを実行した
- 電源をオフにした状態または接続していない状態でWindowsを起動した。
- 確認するには、My Computer(マイコンピュータ)を右クリックし、Properties(プロパティ)->Hardware(ハードウェア)->Device Manager(デバイスマネージャー)の順にクリックします。
- 「Plug and Play Monitor(プラグアンドプレイモニタ)」がMonitor(モニタ)の下に表示されたら、再インストールする必要があります。SmartControl Premiumを取り外し再インストールしてください。

**Q3. SmartControl Premium をインストールした後、SmartControl Premium タブをクリックすると、しばらくしても何も表示されないか、エラーメッセージが表示されます。どうしたのですか？**

**A:** グラフィックアダプタが SmartControl に対応していない可能性があります。最新のグラフィックアダプタをダウンロードしてください。ドライバをインストールしてください。SmartControl Lite をアンインストールし、もう一度再インストールしてください。それでも機能しない場合、グラフィックアダプタがサポートされていません。Philips の Web サイトにアクセスし、更新された SmartControl Premium ドライバを入手可能かどうかチェックしてください。

**Q4. Product Information(製品情報)をクリックしたら、部分的にしか情報が表示されませんか。どうなっているのですか？**

**A:** お使いのグラフィックアダプタのドライバが、DDC/CI インターフェースを完全サポートする最新バージョンでない可能性があります。対応する会社の Web サイトから、最新のグ

ラフィックアダプタのドライバをダウンロードしてください。ドライバをインストールします。SmartControl Premium をアンインストールし、もう一度再インストールしてください。

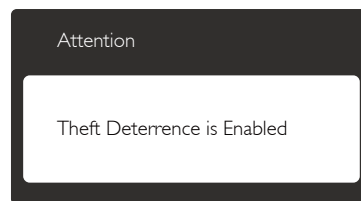

**Q5. Theft Deterrence (盗難防止) 機能用 PIN を忘れました。どうしたら良いですか？**

**A:** Philips サービスセンターにはモニタの所有権を確立するために、法的確認と許可を求める権利があります。

## 9.3 一般FAQ

**Q1: モニタを取り付けるとき、画面に「このビデオモードを表示できません」というメッセージが表示された場合、どうすればいいのですか？**

**A:** このモニタの推奨される解像度：1920 x 1080 @ 60 Hz

- すべてのケーブルを抜き、PCを以前使用していたモニタに接続します。
- WindowsのStart(スタート)メニューで、Settings/Control Panel(設定/コントロールパネル)を選択します。コントロールパネルウィンドウで、画面アイコンを選択します。Display(画面)のコントロールパネル内部で、「Settings」(「設定」)タブを選択します。設定タブの下の、「Desktop Area」(デスクトップ領域)とラベルされたボックスで、スライダを1920 x 1080画素に動かします。
- 「Advanced Properties」(詳細プロパティ)を開き、Refresh Rate(リフレッシュレート)を60 Hzに設定し、OKをクリックします。

## 9. トラブルシューティング & FAQ

- コンピュータを再起動し、2と3の手順を繰り返してPCが1920 x 1080 @ 60 Hzに設定されていることを確認します。
- コンピュータを停止し、古いモニタを取り外し、Philips LCDモニタを再接続します。
- モニタの電源をオンにしてから、PCの電源をオンにします。

**Q2: LCD モニタの推奨されるリフレッシュレートは何ですか？**

**A:** LCD モニタの推奨されるリフレッシュレートは 60 Hz です。画面が乱れた場合、75 Hz まで設定して乱れが消えることを確認できます。

**Q3: CD-ROM の .inf と .icm ファイルは何のためのものですか？ドライバ (.inf と .icm) はどのようにインストールできますか？**

**A:** これらは、モニタ用のドライバファイルです。ユーザーマニュアルの指示に従って、ドライバをインストールしてください。モニタを初めてインストールするとき、モニタドライバ (.inf と .icm ファイル) またはドライバディスクを求められます。指示に従って、このパッケージに含まれる付属 CD-ROM を挿入してください。モニタドライバ (.inf と .icm ファイル) は、自動的にインストールされます。

**Q4: 解像度はどのように調整すればいいのですか？**

**A:** ビデオカード / グラフィックドライバとモニタは使用可能な解像度を一緒に決定します。Windows® Control Panel (コントロールパネル) の下の「画面のプロパティ」で希望の解像度を選択できます。

**Q5: OSD を通してモニタを調整しているときに忘れた場合、どうなりますか？**

**A:** OK ボタンを押してから、「Reset (リセット)」を押すと、工場出荷時の設定になります。

**Q6: LCD 画面はきつかけ傷への耐性がありますか？**

**A:** 一般に、パネル面に過度の衝撃を与えず、鋭いまたは先の尖った物体から保護するようにお勧めします。モニタを取り扱っているとき、パネルの表面に圧力や力がかかっていないことを確認してください。保証条件に影響が及ぶ可能性があります。

**Q7: LCD 表面はどのようにして洗浄すればいいのですか？**

**A:** 通常洗浄の場合、きれいで、柔らかい布を使用してください。に洗浄する場合、イソプロピルアルコールを使用してください。エチルアルコール、エタノール、アセトン、ヘキサンなどの溶剤を使用しないでください。

**Q8: モニタの色設定を変更できますか？**

**A:** はい、次の手順のように、OSD コントロールを通して色設定を変更できます。

- 「OK」を押してOSD(オンスクリーンディスプレイ)メニューを表示します
- 「下矢印」を押してオプション「Color(色)」を選択し、「OK」を押して色設定に入ります。以下のように、3つの設定があります。
  1. Color Temperature(色温度): 5000K、6500K、7500K、8200K、9300K、11500K の6つの設定があります。5000K 範囲で設定されている場合、パネルには「温かい、赤 - 白色調で」と、また 11500K 温度範囲では、「冷たい青 - 白色調」というメッセージが表示されます。
  2. sRGB: これは、標準設定で、異なるデバイス(例えば、デジタルカメラ、モニタ、プリンタ、スキャナなど)間で色が正しく変換されていることを確認します。
  3. User Define(ユーザー定義): ユーザーは赤、緑、青色を調整することで、お気に入りの色設定を変更できます。

### 注

加熱されている間、物体によって放射された光の色の測定。この測定は、絶対温度目盛り(ケルビン度)によって表されます。2004K など低いケルビン温度は赤で、9300K などの高い温度は青です。6504K での中間温度は、白です。

**Q9: LCD モニタを PC、ワークステーション、Mac に接続できますか？**

**A:** はい、できます。すべての Philips LCD モニタは、標準の PC、Mac、ワークステーションに完全に対応しています。Mac システムにモニタを接続するには、ケーブルアダプタが必要です。詳細については、Philips 販売店にお尋ねください

**Q10: Philips LCD モニタはプラグアンドプレイ対応ですか？**

**A:** はい。モニタは Windows 8/7/Vista/XP/NT、Mac OSX、Linux でプラグアンドプレイに対応しています

**Q11: LCD パネルの画像固着、または画像焼き付き、後イメージ、ゴースト像とは何ですか？**

**A:** 長時間静止画像を連続して表示すると、画面に「焼き付き」、「後イメージ」または「ゴースト像」が表示される原因となります。「焼き付き」、「後イメージ」または「ゴースト像」は LCD パネル技術ではよく知られた現象です。ほとんどの場合、電源をオフにすると「焼き付き」、「後イメージ」、「ゴースト像」は時間とともに徐々に消えます。モニタの前を離れるときは、常にスクリーンセーバーをオンにしてください。LCD モニタが変化しない静止コンテンツを表示している場合、常に定期的にスクリーンリフレッシュアプリケーションを起動してください。

### 警告

ひどい「焼き付き」または「後イメージ」または「ゴースト像」症状は消えずにのこり、修理することはできません。これらによる損傷は保証には含まれません。

**Q12: 私のディスプレイがシャープなテキストを表示せず、ぎざぎざのある文字を表示するのはなぜですか？**

**A:** お使いのモニタは 1920 x 1080 @ 60 Hz のネイティブ解像度で最高の機能を発揮します。もっとも望ましい画像を表示するには、この解像度を使用してください。

## 9.4 臨床FAQ

**Q1: 臨床 D-Image モードでいる画像を使用できますか？**

**A:** 臨床 D-image モードは、グレースケールパフォーマンス専用で DICOM パート -14 で較正されています。

**Q2: モニタを洗浄できますか、そのことで抗菌筐体に影響はありますか？**

**A:** はい、通常のモニタクリーナーまたは水で洗浄できます。このことで抗菌筐体に影響を与えることはありません。筐体は本体の永久的部品です(コーティングではありません)。

**Q3: モニタの洗浄にアルコールを使用できますか？**

**A:** モニタの洗浄にアルコールを使用してはいけません。アルコールはプラスチックと LCD 画面、またその関連塗装を損傷させたり変形させたりする可能性があります。

**Q4: 患者近傍環境でモニタを使用できますか？**

**A:** はい、このモニタは ANSI/AAMI ES60601-1 の MOPP を順守しているため患者近傍環境で使用できます。



© 2013 Koninklijke Philips N.V. All rights reserved.

PhilipsとPhilips Shield Emblemは  
Koninklijke Philips N.V.の登録商標で、  
Koninklijke Philips N.V.からライセンスを受けて使用されていま  
す。

仕様は、事前の通知なしに変更することがあります。

バージョン: M4C271P4E1T