

Vienmēr šeit, lai jums palīdzētu

Reģistrējiet savu preci un saņemiet atbalstu
www.philips.com/welcome

BTD7170



Lietošanas instrukcija

PHILIPS

Satura rādītājs

1. Svarīgi	3	5. Radio klausīšanās	19
Drošība	3	Radiostaciju noregulēšana	19
2. Jūsu mikro mūzikas sistēma	5	FM radiostaciju automātiskā saglabāšana	19
Ievads	5	FM radiostaciju manuālā saglabāšana	20
Iepakojuma saturs	5	Saglabāto radiostaciju izvēlēšanās	20
Galvenās ierīces pārskats	6	RDS informācija aplūkošana	20
Tālvadības pults pārskats	7	Stereo/mono pārraides izvēlēšanās	20
3. Darbības uzsākšana	8	6. Citas iespējas	21
Ierīces novietošana	8	Modinātāja taimera iestatīšana	21
Skaļruņu pievienošana	9	Izslēgšanās taimera iestatīšana	21
Video pievienošanas iespējas	9	Ārējās ierīces klausīšanās	21
FM antenas pievienošana	10	Klausīšanās austiņās	21
Barošanas padeve	11	7. Iestatījumu regulēšana	22
Tālvadības pults sagatavošana	11	Vispārīgā iestatīšana	22
Funkciju demonstrēšana	11	Video iestatīšana	22
Pulksteņa iestatīšana	11	Audio iestatīšana	22
Izslēgšana	12	Izvēles	23
Pareizā skatīšanās kanāla atrašana	12	8. Informācija par precī	24
Pareizās TV sistēmas izvēle	12	Specifikācijas	24
Sistēmas izvēlnes valodas maiņa	12	Atbalstītie disku formāti	25
EasyLink iestatīšana (HDMI-CEC vadība)	12	USB atskaņošanas saderīguma informācija	25
4. Atskaņošana	14	RDS programmu veidi	25
Atskaņošana no diska	14	9. Darbības traucējumu novēršana	26
Atskaņošana no USB vai ierakstītiem diskkiem	15	10. Jūsu ievērbai	29
Atskaņošanas vadība	16		
Atskaņošanas iespējas	16		
Pārlēkt uz ierakstu	16		
Ierakstu programmēšana	16		
Karaoke baudīšana	17		
Atskaņošana no Bluetooth ierīcēm	17		

1. Svarīgi

Drošība



(BRĪDINĀJUMS; ELEKTRISKĀS STRĀVAS TRIECIENA RISKS; NEATVĒRT)

(BRĪDINĀJUMS: LAI SAMAZINĀTU ELEKTRISKĀS STRĀVAS TRIECIENA RISKU, NEONEMĪET IERĪCES KORPUSU (VAI AIZMUGURĒJO PANELI). IERĪCES IEKŠPUSĒ NAV DETĀLU, KURU APKOPI VAI REMONTU VĀRĒTU VEIKT PATS LIETOTĀJS. IERĪCES APKOPI UN REMONTU UZTICIET TIKAI KVALIFICĒTAM SERVISĀ CENTRA PERSONĀLAM.)

“Zibens šautras simbols” norāda uz ierīcē ietilpstošām neizolētām sastāvdaļām, kuras var izraisīt elektriskās strāvas triecienu. Visu jūsu mājās iemītnieku drošības labad nekad nenoņemiet šīs ierīces korpusu.

Lai izvairītos no ierīces darbības un apkopes traucējumiem, “izsaukuma zīme” vērs jūsu uzmanību uz tām ierīces funkcijām, par kuru lietošanu ir nepieciešams uzmanīgi izlasīt pievienoto literatūru.

BRĪDINĀJUMS: Lai samazinātu iespējamo uzliesmojuma vai elektriskās strāvas triecienu risku, nepakļaujiet šo ierīci lietus un pastiprināta mitruma iedarbībai, kā arī nenovietojiet uz tās ar šķidrumu pildītus priekšmetus, piemēram, vāzes.

UZMANĪBU: Lai novērstu elektriskās strāvas triecienu risku, barošanas vada kontaktdakšu pilnībā iespraudiet atbilstoša izmēra kontaktlīdždā.

Svarīgi drošības norādījumi

- Izpildiet visus norādījumus.
- Ievērojiet visus brīdinājumus.
- Nelietojiet šo ierīci ūdens tuvumā.
- Tiriet tikai ar sausu lupatīņu.
- Nenobloķējiet ventilācijas atveres. Uzstādiat atbilstoši ražotāja norādījumiem.
- Neuzstādiat ierīci karstuma avotu tuvumā, piemēram, netālu no radiatora, sildītāja, krāsns vai citas ierīces (ieskaitot pastiprinātājus), kas rada siltumu.
- Novietojiet barošanas vadu tā, lai tas būtu pasargāts no samīšanas, saspiešanas vai cita veida deformācijas, it īpaši pie kontaktdakšas, sienas rozetes, sadalītāja, kā arī vietā, kur vads ir savienots ar pašu ierīci.

- Lietojiet tikai tos piederumus/aksesuārus, ko ir norādījis ražotājs.
- Lietojiet tikai ražotāja noteiktos vai kopā ar ierīci pārdotos ratiņus, statīvu, trijkāji, kronšteinu vai galdu. Ja izmantojat ratiņus, esiet piesardzīgi, pārvietojot ierīci uz ratiņiem, lai izvairītos no iespējamiem savainojumiem apgāšanās gadījumā.



- Pērkona negaisa laikā, kā arī, ja paredzat, ka ierīce ilgāku laiku netiks lietota, atvienojiet to no barošanas padeves.
- Ierīces apkopi un remontu uzticiet tikai kvalificētam servisa centra personālam. Apkope un remonts ir nepieciešams tad, ja ierīce jebkādā veidā ir bojāta, piemēram, ir bojāts barošanas vads vai kontaktdakša, uz ierīces ir uzlijis ūdens vai tajā ir iekritis kāds priekšmets, ierīce ir tikusi pakļauta lietus vai mitruma iedarbībai, tā nedarbojas, kā nākas, vai arī tā ir nokritusi zemē.
- **BRĪDINĀJUMI** par bateriju lietošanu – lai novērstu bateriju iztecēšanu, kas var radīt savainojumus, kā arī īpašuma vai ierīces bojājumus:
 - Ievietojiet baterijas pareizi, atbilstoši uz ierīces norādītajai polaritātei +/-.
 - Nelietojiet kopā dažāda veida baterijas (piemēram, vecas un jaunas vai oglekļa un sārnu u.tml.).
 - Baterijas (bateriju pakas vai uzstādītās baterijas) nedrīkst pakļaut pārmērīgam karstumam, piemēram, tiešiem saules stariem, ugunij u.tml.
 - Ja ierīce ilgāku laiku netiek lietota, izņemiet baterijas.
- Ierīci nedrīkst apšļakstīt vai apliet ar nekādiem šķidrumiem.
- Novietojiet uz ierīces nekādus priekšmetus, kas var to apdraudēt (piemēram, ar šķidrumu pildītus traukus, aizdegas sveces).

- Gadījumā, ja ierīces atvienošanai no elektrotīkla tiek izmantota adaptera kontaktdakša vai uzmava, tad šai atvienošanas ierīcei ir jābūt darba kārtībā, viegli pieejamai un ērti izraujamai no elektrotīkla rozetes.



Brīdinājums

- Nekad nenoņemiet šīs ierīces korpusu.
- Nekad neļojiet nevienu no šīs ierīces detaļām.
- Nekad nenovietojiet šo ierīci uz citas elektriskās aparatūras.
- Sargājiet šo ierīci no tiešiem saules stariem, atklātas liesmas vai karstuma.
- Nekad nelūkojieties lāzera starā ierīces iekšpusē.
- Nodrošiniet, lai jūs vienmēr varētu viegli piekļūt barošanas vadam, kontaktdakšai vai adapterim, lai vajadzības gadījumā atvienotu ierīci no elektrotīkla.

Dzirdes drošība



Brīdinājums

- Lai novērstu iespējamus dzirdes bojājumus, neklausieties augstā skaļuma līmenī ilgstošu laika posmu.

Klausieties mērenā skaļumā:

- Klausoties austiņās pārāk skaļi, var tikt bojāta jūsu dzirde. Šīs ierīces skaņas skaļuma diapazons var sasniegt tik augstu decibelu līmeni, ka, klausoties maksimālā skaļumā pat mazāk kā minūti, tas var izraisīt dzirdes zudumu pat veselām personām. Augstākie decibelu līmeņi ir paredzēti personām, kuras jau var būt piedzīvojušas daļēju dzirdes zudumu.

- Skaņa var būt maldinoša. Laika gaitā jūsu dzirdes “komforta līmenis” pielāgojas augstākiem skaņas skaļuma līmeņiem. Tāpēc pēc ilgstošas klausīšanās skaļuma līmenis, kas jums šķiet “normāls”, patiesībā var būt pārāk skaļš un kaitīgs jūsu dzirdei. Lai pasargātu sevi no tā, noregulējiet skaņas skaļumu dzirdei drošā līmenī, pirms jūsu dzirde ir pielāgojusies tam, un negrieziet skaļāk.

Lai uzstādītu dzirdei drošu skaļuma līmeni:

- Noregulējiet skaļumu zemā līmenī.
- Lēnām grieziet skaļāk līdz brīdim, kamēr saklausāt skaņu skaidri, bez kropļojumiem un tā nerada diskomfortu jūsu dzirdei.

Klausieties saprātīgu laika posmu:

- Ilgstoša dzirdes pakļaušana skaņas iedarbībai pat “drošā” skaļuma līmenī arī var izraisīt dzirdes zudumu.
- Izmantojiet savu aparatūru saprātīgi un ievērojiet atbilstošus pārtraukumus.

Klausoties austiņās, ievērojiet šādus norādījumus:

- Klausieties dzirdei drošā skaļumā un saprātīgu laika posmu.
- Esiet uzmanīgi, regulējot skaļumu, kad jūsu dzirde ir pieradusi pie esošā skaļuma līmeņa.
- Negrieziet skaņu tik skaļi, ka nedzirdat apkārt notiekošo.
- Potenciāli bīstamās situācijās esiet piesardzīgi vai arī izlaicīgi pārtrauciet lietošanu.
- Nelietojiet austiņas, vadot motorizētu transporta līdzekli, braucot ar divriteni, vizinoties ar skrituļdēli utt. Tas var izraisīt ceļu satiksmes negadījumu un daudzās valstīs ir aizliegts.

2. Jūsu mikro mūzikas sistēma

Apsveicam ar jūsu pirkumu un laipni lūdzam Philips! Lai pilnībā iegūtu no atbalsta, ko piedāvā Philips, reģistrējiet savu preci www.philips.com/welcome.

Ievads

Ar šo ierīci jūs varat:

- skatīties video no DVD/VCD/SVCD diskamiem vai USB atmiņas ierīcēm;
- klausīties mūziku no diskamiem, Bluetooth ierīcēm, USB atmiņas ierīcēm vai citām ārējām ierīcēm;
- aplūkot attēlus no diskamiem vai USB atmiņas ierīcēm;
- pievienot mikrofonu un baudīt karaoke;
- klausīties FM radiostacijas.

Jūs varat bagātināt skaņas izvadi ar sekojošiem skaņas efektiem:

- diskantu;
- basu.

Ierīce atbalsta sekojošus mediju formātus:



Jūs varat atskaņot DVD diskus, kas ir marķēti ar sekojošu reģiona kodu:

DVD reģiona kods

Valstis



Eiropa

Iepakojuma saturs





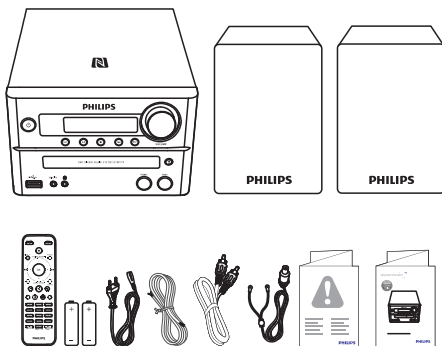

Pārbaudiet un atpazīstiet iepakojuma saturu:

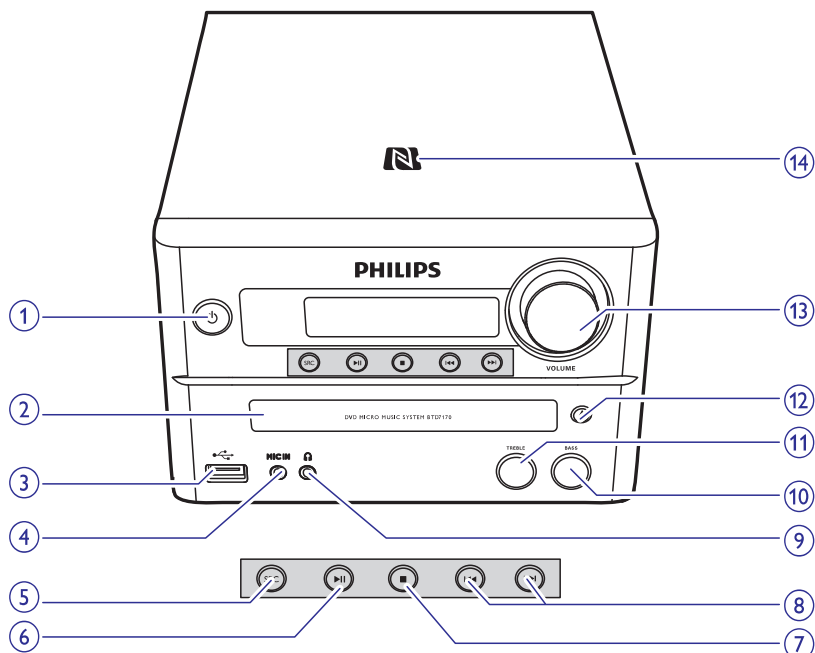
- Galvenā ierīce;
- 2 x skaļruņi;
- 2 x skaļruņu vadi;
- 1 x maiņstrāvas barošanas vads;
- 1 x videokabelis (dzeltens);
- 1 x FM antena;
- Tālvadības pults (ar divām AAA baterijām);
- Īsā lietošanas pamācība;
- Drošības un informācijas lapa.



Galvenās ierīces pārskats



- 1. **
 - Ieslēgt vai izslēgt ierīci.
 - Pārslēgt ierīci gaidstāves vai dabai draudzīgajā (Eko) gaidstāves režīmā.
 - Bluetooth indikatoru.
- 2. Diska nodalījums**
- 3. **
 - USB ligzda.
- 4. MIC IN (Mikrofona ievade)**
 - Ligzda mikrofona pievienošanai.
- 5. SRC (Atskaņošanas avots)**
 - Izvēlēties atskaņošanas avotu: DISC (Disks), USB, TUNER (Radiouztvērējs), BT (Bluetooth), AUDIO IN (Audio ievade).
- 6. **
 - Uzsākt, pauzēt vai atsākt atskaņošanu.
- 7. **
 - Apturēt atskaņošanu vai dzēst programmu.
- 8. **
 - Pārlēkt uz iepriekšējo/nākamo ierakstu.
 - Meklēt ieraksta/diska/USB ietvaros.
 - Noregulēt radiostaciju.
 - Regulēt laiku.
- 9. **
 - Austiņu ligzda.
- 10. BASS (Bass)**
 - Regulēt basa līmeni.
- 11. TREBLE (Diskants)**
 - Regulēt diskanta līmeni.
- 12. **
 - Atvērt/aizvērt diska nodalījumu.
- 13. VOLUME (Skaļums)**
 - Regulēt skaļumu.
- 14. NFC (Tuvā loka komunikācijas zona)**
 - Saskaņoties ar Near Field Communication (NFC – tuvā loka komunikācija) saderīgām ierīcēm, lai automātiski iestatītu Bluetooth savienojumu.

Tālvadības pults pārskats

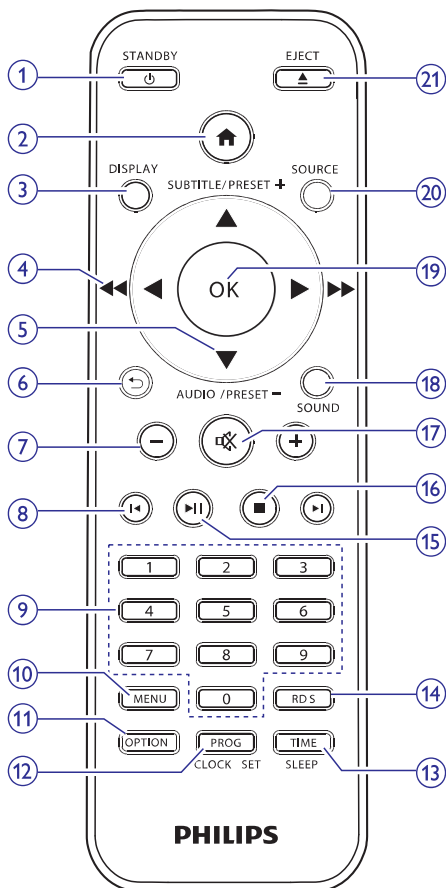

1. **⏻ /STANDBY (Gaidstāve)**

- Ieslēgt vai izslēgt ierīci.
- Pārslēgt ierīci gaidstāves vai dabai draudzīgajā (Eko) gaidstāves režīmā.

2. **🏠**

- Piekļūt sistēmas izvēlei.

3. **DISPLAY (Parādīt displejā)**

- Apskatīt atskaņošanas informāciju.

4. **◀/▶ (◀◀/▶▶)**

- Pārvietoties izvēlnē.
- Meklēt ieraksta/diska/USB ietvaros.
- Noregulēt radiostaciju.

5. **SUBTITLE/PRESET + (▲) / AUDIO/PRESET - (▼) (Subtitri/Atmiņa + / Audio/Atmiņa -)**

- Pārvietoties izvēlnē.
- Pārlēkt uz iepriekšējo/nākamo albumu.
- **SUBTITLE (▲)**: Izvēlēties atmiņā saglabātu radiostaciju.
- **AUDIO (▼)**: Iestatīt subtitru valodu.
- Iestatīt laiku.

6. **↶**

- Atgriezties uz iepriekšējo apskatīto izvēlni.

7. **+/-**

- Regulēt skaļumu.

8. **◀/▶**

- Pārlēkt uz iepriekšējo vai nākamo virsrakstu, nodaļu, ierakstu vai failu.

9. **Ciparu taustiņi**

- Izvēlēties atskaņojamo virsrakstu/nodaļu/ierakstu.
- Izvēlēties radiostācijas kārtas numuru.

10. **MENU (Izvēlne)**

- Piekļūt diska/USB izvēlnei.

11. **OPTION (Iespēja)**

- Diska/USB atskaņošanas režīmā nospieš, lai izvēlētos vēlāmās atskaņošanas iespējas.

12. **PROG/CLOCK SET (Programmēt/Pulksteņa iestatīšana)**

- Programmēt radiostācijas.
- Iestatīt pulksteni.
- Apskatīt pulksteņa informāciju.

13. **TIME/SLEEP (Modinātājs/Izslēgšanās taimeris)**

- Iestatīt modinātāja taimerī.
- Iestatīt izslēgšanās taimerī.

14. **RDS (Radio datu sistēma)**

- Izvēlētajām FM radiostacijām parādīt displejā radio datu sistēmas (RDS) informāciju.

15. **▶▶**

- Uzsākt, pauzēt vai atsākt atskaņošanu.

16. **■**

- Apturēt atskaņošanu.

... Jūsu mikro mūzikas sistēma

17.

- Izslēgt vai atjaunot skaļumu.

18. SOUND (Skaņa)

- Regulēt basa vai diskanta līmeni.

19. OK

- Apstiprināt izvēli.

20. SOURCE (Atskaņošanas avots)

- Izvēlēties atskaņošanas avotu: DISC (Disks), USB, TUNER (Radiouztvērējs), BT (Bluetooth), AUDIO IN (Audio ievade).

21. EJECT (Izstumt)

- Nospieš, lai atvērtu vai aizvērtu diska nodalījumu.

3. Darbības uzsākšana



Uzmanību

- Vadības taustiņu vai regulējumu nepareiza lietošana vai arī šajā instrukcijā neparedzētu manipulāciju veikšana var izraisīt kaitīgu radiācijas starojumu vai citas bīstamas sekas.

Šajā nodaļā sniegtos norādījumus vienmēr izpildiet noteiktajā secībā.

Sazinoties ar Philips, jums tiks pajautāti šīs ierīces modeļa un sērijas numuri. Modeļa un sērijas numuri ir norādīti identifikācijas datu plāksnītē šīs ierīces aizmugurē. Pierakstiet šos numurus šeit:

Modeļa Nr. _____

Sērijas Nr. _____

Ierīces novietošana

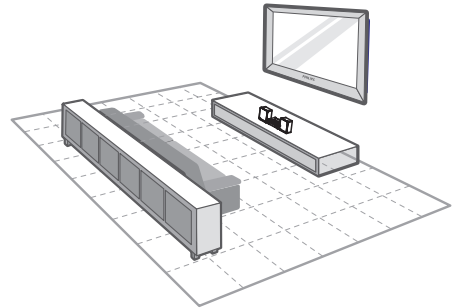

1. Novietojiet ierīci netālu no televizora.
2. Novietojiet kreisās un labās puses skaļruņus vienādā attālumā no televizora un apmēram 45 grādu leņķī pret klausīšanās pozīciju.



Piezīme

- Lai izvairītos no magnētiskiem traucējumiem un nevēlamiem trokšņiem, nekad novietojiet šo ierīci un skaļruņus pārāk tuvu jebkuriem starojuma avotiem.
- Novietojiet šo ierīci uz galda virsmas.
- Nekad novietojiet šo ierīci slēgtā skapīti.
- Uzstādiēt šo ierīci netālu no elektrotīkla rozetes, kur maiņstrāvas barošanas vada kontaktdakša vienmēr ir viegli aizsniedzama.

Skatņu pievienošana

Piezīme

- Optimālai skaņas kvalitātei izmantojiet tikai komplektācijā iekļautos skatņus.
- Pievienojiet tikai tādus skatņus, kuru pretestība ir tāda pati vai augstāka kā komplektācijā iekļautajiem skatņiem. Skatiet šīs lietošanas instrukcijas sadaļu "Specifikācijas".

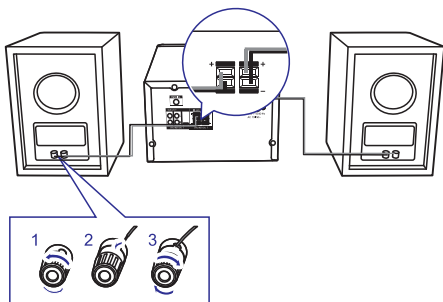

Jūs arī varat pievienot zemfrekvenču skatņi (nav iekļauts komplektācijā) pie **SUB** ligzdas šīs ierīces aizmugurē.

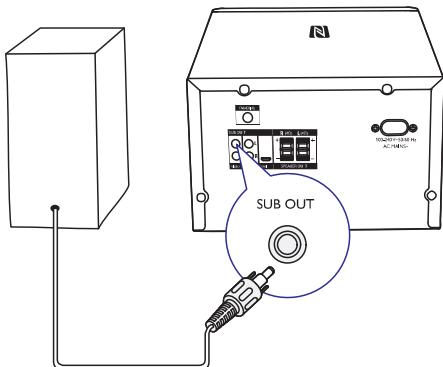

Video pievienošanas iespējas

Izvēlieties vislabāko video savienojumu, kādu atbalsta jūsu televizors.

1. **iespēja:** Pievienošana pie televizora caur HDMI-ARC savienojumu (HDMI, DVI vai HDCP saderīgam televizoram).
2. **iespēja:** Pievienošana pie televizora caur standarta HDMI savienojumu (HDMI, DVI vai HDCP saderīgam televizoram).
3. **iespēja:** Pievienošana pie kompozītu video ligzdas (standarta televizoram).

1. iespēja: Pievienošana pie televizora caur HDMI (ARC) savienojumu

Vislabākās kvalitātes video

Šī ierīce atbalsta HDMI versiju ar Audio Return Channel (ARC) (Audiosignāla atgriešanas kanālu). Ja arī jūsu televizors atbalsta HDMI ARC, jūs varat dzirdēt televizora pārraidīto audiosignālu caur šo ierīci, izmantojot vienu HDMI vadu.

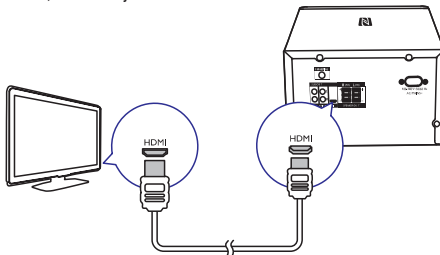

1. Izmantojot High Speed (liela ātruma) HDMI vadu (nav iekļauts komplektācijā), savienojiet **HDMI** ligzdu uz šīs ierīces ar **HDMI ARC** ligzdu uz televizora.
 - **HDMI ARC** ligzda uz televizora var būt marķēta citādi. Sīkākai informācijai skatiet televizora lietošanas instrukciju.
2. Televizorā ieslēdziet HDMI-CEC vadību. Sīkākai informācijai skatiet televizora lietošanas instrukciju.
 - HDMI-CEC ir funkcija, kas ļauj ar vienu tālvadības pulti kontrolēt CEC (Lietotāja elektronikas vadības) saderīgās ierīces, kuras ir savienotas caur HDMI savienojumu, piemēram, regulēt skaļumu gan televizorā, gan šajā ierīcē.
3. Ja pēc savienojuma izveides televizora pārraidītais audiosignāls nav dzirdams caur šo ierīci, tad iestatiet audio manuāli.

... Darbības uzsākšana

2. iespēja: Pievienošana pie televizora caur standarta HDMI savienojumu

Vislabākās kvalitātes video

Ja jūsu televizors nav HDMI ARC saderīgs, pievienojiet šo ierīci pie televizora caur standarta HDMI savienojumu.

1. Izmantojot High Speed (liela ātruma) HDMI vadu, savienojiet **HDMI** ligzdu uz šīs ierīces ar **HDMI** ligzdu uz televizora.
2. Lai dzirdētu televizora pārraidīto audiosignālu caur šo ierīci, pievienojiet papildu audiokabeli.
3. Televizorā ieslēdziet HDMI-CEC vadību. Sīkākai informācijai skatiet televizora lietošanas instrukciju.
 - HDMI-CEC ir funkcija, kas ļauj ar vienu tālvadības pulti kontrolēt CEC (Lietotāja elektronikas vadības) saderīgās ierīces, kuras ir savienotas caur HDMI savienojumu, piemēram, regulēt skaļumu gan televizorā, gan šajā ierīcē.
4. Ja pēc savienojuma izveides televizora pārraidītais audiosignāls nav dzirdams caur šo ierīci, tad iestatiet audio manuāli.



Piezīme

- Ja jūsu televizoram ir DVI ligzda, pievienošanai pie televizora jūs varat izmantot HDMI/DVI adapteri. Tomēr šajā gadījumā dažas funkcijas var nebūt pieejamas.

3. iespēja: Pievienošana pie televizora caur kompozītu video savienojumu

Parastas kvalitātes video

Ja jūsu televizoram nav HDMI ligzdu, izmantojiet kompozītu video savienojumu. Kompozītu savienojums neatbalsta augstas izšķirtspējas video.

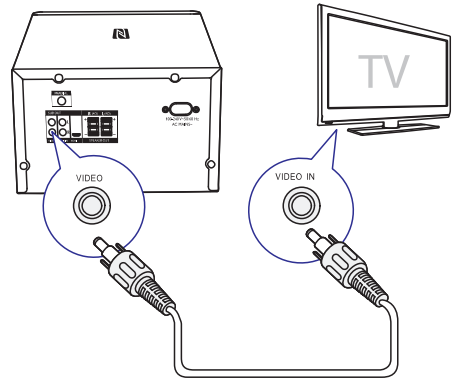

1. Izmantojot kompozītu videokabeli, savienojiet **VIDEO** ligzdu uz šīs ierīces ar **VIDEO IN** ligzdu uz televizora.
 - Kompozītu video ligzda var būt marķēta kā **AV IN**, **COMPOSITE** vai **BASEBAND**.
2. Lai dzirdētu televizora pārraidīto audiosignālu caur šo ierīci, pievienojiet papildu audiokabeli.
3. Kad skatāties TV programmas, atkārtoti spiediet taustiņu **SOURCE** uz šīs ierīces, lai izvēlētos pareizo audiosignāla ievadi.
4. Kad skatāties TV video, pārslēdziet televizoru uz pareizo videosignāla ievadi. Sīkākai informācijai skatiet televizora lietošanas instrukciju.

FM antenas pievienošana

Lai varētu klausīties radio, pievienojiet šai ierīcei FM antenu.

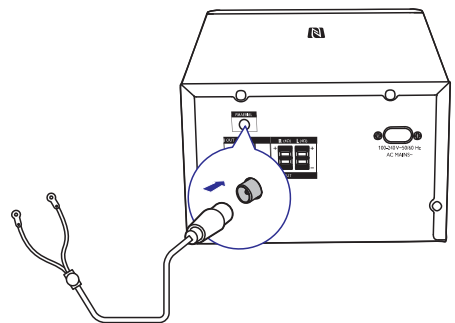

Barošanas padeve

! Uzmanību

- Ierīces bojājumu risks! Pārliecinieties, vai elektrotīkla spriegums atbilst spriegumam, kas ir norādīts ierīces aizmugurē vai apakšā.
- Elektriskās strāvas trieciena risks! Atvienojot maiņstrāvas barošanas vadu, vienmēr izraujiet kontaktdakšu no rozetes. Nekad neraujiet aiz barošanas vada.
- Pirms maiņstrāvas barošanas vada pievienošanas pārliecinieties, vai ir veikti visi pārējie savienojumi.

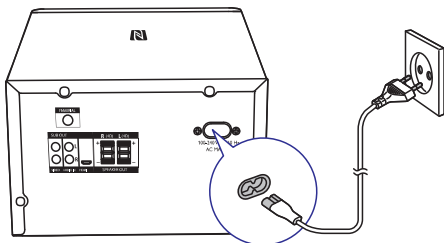

Tālvadības pulsts sagatavošana

! Uzmanību

- Sprādzienbīstamības risks! Sargājiet baterijas no karstuma, tiešiem saules stariem vai uguns. Nekad nemetiet baterijas ugunī.
- Samazināta bateriju darbības mūža risks! Nelietojiet kopā dažādu zīmolu vai tipu baterijas.
- Ierīces bojājumu risks! Ja tālvadības pulsts ilgāku laiku netiek lietots, izņemiet no tās baterijas.

Lai tālvadības pultī ievietotu baterijas:

1. Atveriet bateriju nodalījumu.
2. Ievietojiet komplektācijā esošās AAA baterijas, ievērojot pareizu norādīto polaritāti (+/-).
3. Aizveriet bateriju nodalījumu.

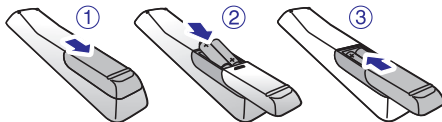

Funkciju demonstrēšana

Gaidstāves režīmā nospiediet un trīs sekundes turiet nospiešu taustiņu **■**, lai demonstrētu šīs ierīces funkcijas.

↳ Funkcijas viena pēc otras tiek parādītas displejā.

- Lai izslēgtu demonstrācijas režīmu, vēlreiz nospiediet taustiņu **■**.

Pulksteņa iestatīšana

1. Gaidstāves režīmā nospiediet un trīs sekundes turiet nospiešu taustiņu **PROG/CLOCK SET** uz tālvadības pulsta.
 - ↳ Displejā parādās [24H] vai [12H] stundu laika formāts.
2. Spiediet taustiņus **◀◀ / ▶▶**, lai izvēlētos [24H] vai [12H] stundu laika formātu.
3. Nospiediet taustiņu **PROG/CLOCK SET**, lai apstiprinātu.
 - ↳ Displejā parādās un sāk mirgot stundu iestatījuma cipari.
4. Atkārtojiet 2. – 3. soli, lai iestatītu stundas un minūtes.

≡ Piezīme

- Ja 90 sekunžu laikā netiek nospiests neviens taustiņš, sistēma automātiski iziet no pulksteņa iestatīšanas režīma.

✱ Padoms

- Kad ierīce ir ieslēgta, jūs varat apskatīt pulksteņa informāciju, nospiežot taustiņu **PROG/CLOCK SET**.

Ieslēgšana

Nospiediet taustiņu .

↳ Ierīce ieslēdzas uz pēdējo izvēlēto atskaņošanas avotu.

Pārslēgšana gaidstāves režīmā

Vēlreiz nospiediet taustiņu , lai pārslēgtu ierīci gaidstāves režīmā.

↳ Displejā parādās pulksteņa laiks (ja tas ir iestatīts).

Lai pārslēgtu dabai draudzīgajā (Eko) gaidstāves režīmā:

Nospiediet un ilgāk kā divas sekundes turiet nospiestu taustiņu .

↳ Displeja panelis izdziest.



Piezīme

- Pēc 3 stundām gaidstāves režīmā ierīce pārslēdzas Eko gaidstāves režīmā.

Lai pārslēgtu starp gaidstāves režīmu un Eko gaidstāves režīmu:

Nospiediet un ilgāk kā divas sekundes turiet nospiestu taustiņu .

Pareizā skatīšanās kanāla atrašana

1. Atkārtoti spiediet taustiņu **SOURCE**, lai izvēlētos **DISC** (diska) atskaņošanas avotu.
2. Ieslēdziet televizoru un pārslēdziet to uz pareizo videosignāla ievades kanālu vienā no sekojošiem veidiem:
 - Pārslēdziet savu televizoru uz zemākā kārtas numura kanālu un tad spiediet kanālu pārslēgšanas uz leju taustiņu, līdz redzat zilu ekrānu.
 - Atkārtoti spiediet avota izvēles taustiņu uz televizora tālvadības pults.





Padoms



- Videosignāla ievades kanāls atrodas starp zemākā un augstākā kārtas numura kanāliem. Tas var būt nosaukts FRONT, A/V IN, VIDEO u.tml. Skatiet televizora lietošanas instrukciju, lai uzzinātu, kā televizorā izvēlēties pareizo ievadi.

Pareizās TV sistēmas izvēle

Mainiet šo iestatījumu, ja video netiek attēlots pareizi. Pēc noklusējuma šis iestatījums atbilst visizplatītākajam televizoru iestatījumam jūsu valstī.

1. Nospiediet taustiņu .
2. Izvēlieties **[Setup]** (Iestatīšana) > **[Video]** (Video) > **[TV System]** (TV sistēma).
3. Izvēlieties iestatījumu un nospiediet **OK**.
 - **[PAL]** – televizoram ar PAL krāsu sistēmu.
 - **[Multi]** – televizoram, kas ir saderīgs gan ar PAL, gan ar NTSC krāsu sistēmu.
 - **[NTSC]** – televizoram ar NTSC krāsu sistēmu.
4. Lai atgrieztos iepriekšējā izvēlnē, nospiediet taustiņu .
5. Lai izietu no izvēlnes, nospiediet taustiņu .

Sistēmas izvēlnes valodas maiņa

1. Nospiediet taustiņu .
2. Izvēlieties **[Setup]** (Iestatīšana) > **[General]** (Vispārīgā iestatīšana) > **[OSD language]** (Displeja-uz-ekrāna valoda) un nospiediet **OK**.
3. Izvēlieties iestatījumu un tad nospiediet **OK**.
4. Lai izietu no izvēlnes, nospiediet taustiņu .

EasyLink iestatīšana (HDMI-CEC vadība)

Šī ierīce atbalsta Philips EasyLink funkciju, kas izmanto HDMI-CEC (Lietotāja elektronikas vadības) protokolu. EasyLink saderīgās ierīces, kuras ir savienotas caur HDMI savienojumu, ir iespējams vadīt ar vienu tālvadības pulti.



Piezīme

- Atkarībā no ražotāja HDMI-CEC ir pazīstams ar dažādiem nosaukumiem. Informācijai par jūsu ierīci skatiet tās lietošanas instrukciju.
- Philips negarantē 100% sadarbību ar visām HDMI-CEC ierīcēm.

Pirms sākat darbību

- Savienojiet šo ierīci ar HDMI-CEC saderīgu ierīci caur HDMI savienojumu.

... Darbības uzsākšana

- Izveidojiet nepieciešamos savienojumus, kā tas ir aprakstīts īsajā lietošanas pamācībā, un tad pārslēdziet televizoru uz pareizo avotu šai ierīcei.

EasyLink funkcijas aktivizēšana

1. Nospiediet taustiņu .
2. Izvēlieties **[Setup]** (Iestatīšana) un tad nospiediet **OK**.
3. Izvēlieties **[Video]** (Video) un tad nospiediet **OK**.
4. Izvēlieties **[HDMI Setup]** (HDMI iestatīšana) > **[EasyLink Setup]** (EasyLink iestatīšana) > **[EasyLink]** > **[On]** (Ieslēgts).
5. Televizorā un citās pievienotajās ierīcēs ieslēdziet HDMI-CEC vadību. Sīkākai informācijai skatiet televizora vai citu ierīču lietošanas instrukcijas.
 - Televizorā iestatiet audiosignāla izvadi uz "Amplifier" (Pastiprinātājs) (nevis uz televizora skaļruņiem). Sīkākai informācijai skatiet televizora lietošanas instrukciju.

EasyLink vadība

Izmantojot EasyLink, jūs varat vadīt šo ierīci, televizoru un citas pievienotās HDMI-CEC saderīgās ierīces ar vienu tālvadības pulti.

- **[1 Touch Play]** (Atskaņošana ar vienu taustiņu): Ja atskaņošana ar vienu taustiņu ir aktivizēta, nospiediet taustiņu  uz šīs ierīces tālvadības pulti, lai atmodinātu televizoru no gaidstāves režīma.
- **[1 Touch Standby]** (Gaidstāve ar vienu taustiņu): Ja gaidstāve ar vienu taustiņu ir aktivizēta, tad šo ierīci ir iespējams pārslēgt gaidstāves režīmā ar televizora vai citas HDMI-CEC saderīgās ierīces tālvadības pulti.
- **[Sys Audio Control]** (Sistēmas audio vadība): Ja sistēmas audio vadība ir aktivizēta, tad, uzsākot pievienotās ierīces atskaņošanu, tās audiosignāls automātiski tiek atskaņots caur šīs ierīces skaļruņiem.
- **[Audio Mapping]** (Audio ievades kartēšana): Ja sistēmas audio vadība nedarbojas, tad kartējiet pievienoto ierīci uz pareizo šīs ierīces audiosignāla ievades līniju.

Piezīme

- Lai mainītu EasyLink vadības iestatījumus, nospiediet taustiņu , izvēlieties **[Setup]** (Iestatīšana) > **[Video]** (Video) > **[HDMI Setup]** (HDMI iestatīšana) > **[EasyLink Setup]** (EasyLink iestatīšana) > **[EasyLink]**.

Audio iestatīšana

Ja jūs nedzirdat pievienotās ierīces atskaņoto audiosignālu caur šīs ierīces skaļruņiem, rīkojieties sekojoši:

- Pārbaudiet, vai esat aktivizējuši EasyLink funkciju visās ierīcēs;
- Televizorā iestatiet audiosignāla izvadi uz "Amplifier" (Pastiprinātājs) (nevis uz televizora skaļruņiem). Sīkākai informācijai skatiet televizora lietošanas instrukciju;
- Iestatiet EasyLink audio vadību.

1. Nospiediet taustiņu .
2. Izvēlieties **[Setup]** (Iestatīšana) un tad nospiediet **OK**.
3. Izvēlieties **[Video]** (Video) un tad nospiediet **OK**.
4. Izvēlieties **[HDMI Setup]** (HDMI iestatīšana) > **[EasyLink Setup]** (EasyLink iestatīšana) > **[Sys Audio Control]** (Sistēmas audio vadība) > **[On]** (Ieslēgts).
 - Lai atskaņotu audiosignālu televizora skaļruņos, izvēlieties iespēju **[Off]** (Izslēgts) un izlaidiet turpmākos soļus.
5. Izvēlieties **[HDMI Setup]** (HDMI iestatīšana) > **[EasyLink Setup]** (EasyLink iestatīšana) > **[Audio Mapping]** (Audio ievades kartēšana).
6. Izpildiet ekrānā redzamos norādījumus, lai kartētu pievienoto ierīci uz šīs ierīces audiosignāla ievades līniju.
 - Ja jūs pievienojat šo ierīci pie televizora caur **HDMI ARC** savienojumu, pārliedzieties, vai televizora audiosignāls ir kartēts uz šīs ierīces ARC ievadi.

4. Atskaņošana

Atskaņošana no diska

1. Atkārtoti spiediet taustiņu **SOURCE**, lai izvēlētos **DISC** (diska) atskaņošanas avotu.
2. Nospiediet taustiņu ▲, lai atvērtu diska nodalījumu.
3. Ievietojiet disku ar apdrukāto pusi vērstu augšup.
4. Nospiediet taustiņu ▲, lai aizvērtu diska nodalījumu.
↳ Atskaņošana sākas automātiski. Ja nesākas, nospiediet taustiņu ►||.

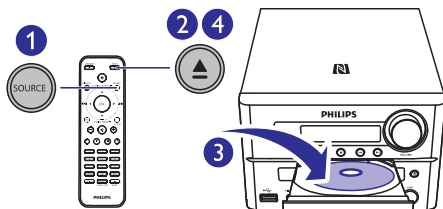

Diska izvēlnes lietošana

Kad jūs ielādējat DVD/(S)VCD disku, televizora ekrānā var tikt parādīta izvēlne.

Nospiediet taustiņu **MENU**, lai manuāli piekļūtu diska izvēlnei vai izietu no tās.

VCD diskkiem ar atskaņošanas vadības (PBC) funkciju (tikai 2.0 versija):

PBC (atskaņošanas vadības) funkcija ļauj interaktīvi atskaņot VCD diskus atbilstoši izvēlnes ekrānam.

Atskaņošanas laikā nospiediet taustiņu **MENU**, lai aktivizētu/deaktivizētu atskaņošanas vadību (PBC).

- ↳ Kad atskaņošanas vadība (PBC) ir aktivizēta, tiek parādīts izvēlnes ekrāns.
- ↳ Kad atskaņošanas vadība (PBC) ir deaktivizēta, tiek atsākta normāla atskaņošana.

Audiovalodas izvēle

Diska atskaņošanas laikā nospiediet taustiņu **AUDIO** (▼), lai izvēlētos audiovalodu DVD vai DivX (Home Theater 3.1) video.

↳ Tiek parādītas valodas iespējas. Ja izvēlētais audiokanāls nav pieejams, tiek izmantots diska noklusējuma audiokanāls.

☰ Piezīme

- Dažiem DVD valodu ir iespējams nomainīt tikai diska izvēlnē. Lai piekļūtu izvēlnei, nospiediet taustiņu **MENU**.

Subtitru valodas izvēle

Diska atskaņošanas laikā atkārtoti spiediet taustiņu **SUBTITLE** (▲), lai izvēlētos subtitru valodu DVD vai DivX (Home Theater 3.1) video.

☰ Piezīme

- Dažiem DVD valodu ir iespējams nomainīt tikai diska izvēlnē. Lai piekļūtu diska izvēlnei, nospiediet taustiņu **MENU**.

Video atskaņošanas atsākšana no pārtraukšanas brīža

☰ Piezīme

- Šī funkcija ir pieejama tikai CD/DVD/VCD/DivX atskaņošanai.

Apturētas atskaņošanas režīmā, kad disks nav ticis izņemts no ierīces, nospiediet taustiņu ►||.

Lai atceltu atskaņošanas atsākšanu un pilnībā apturētu atskaņošanu:

Apturētas atskaņošanas režīmā nospiediet taustiņu ■.

Audiokanāla maiņa

Piezīme

- Šī funkcija ir pieejama tikai VCD un DivX (Home Theater 3.1) video.

Atskaņošanas laikā atkārtoti spiediet taustiņu **AUDIO**, lai izvēlētos diskā pieejamo audiokanālu:

- [Mono Left]** (mono kreisais);
- [Mono Right]** (mono labais);
- [Mix-Mono]** (jaukts mono);
- [Stereo]** (stereo).

Atskaņošana no USB vai ierakstītiem diskkiem

Jūs varat atskaņot DivX (Home Theater 3.1)/MP3/JPEG attēlu failus, kas ir saglabāti CD-R/RW, ierakstāmā DVD vai USB atmiņas ierīcē (ar vadu pievienojamas USB ierīces nav lietojamas ar šo ierīci).

- Atkārtoti spiediet taustiņu **SOURCE**, lai izvēlētos **DISC** (diska) vai **USB** atskaņošanas avotu.
- Ievietojiet disku vai pievienojiet USB atmiņas ierīci.
↳ Atskaņošana sākas automātiski.

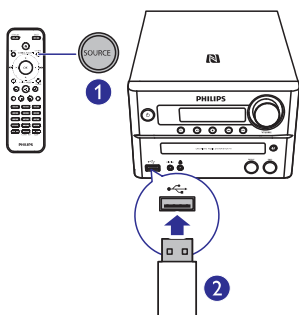

Lai atskaņotu norādīto failu:

- Nospiediet taustiņu **■**, lai apturētu atskaņošanu.
- Spiediet taustiņus **▲ / ▼**, lai izvēlētos mapi, un tad nospiediet **OK**, lai apstiprinātu.
↳ Lai atgrieztos iepriekšējā izvēlnē, nospiediet taustiņu **↶**.
- Spiediet taustiņus **▲ / ▼**, lai izvēlētos failu no mapes.

- Nospiediet taustiņu **▶||**, lai sāktu atskaņošanu.

Piezīme

- Jūs varat atskaņot tikai tādus DivX (Home Theater 3.1) video, kas ir iegādāti vai iznomāti, izmantojot šīs ierīces DivX reģistrācijas kodu.
- Subtitru faili ar sekojošiem faila nosaukuma paplašinājumiem (.srt, .smi, .sub, .ssa, .ass) ir atbalstīti, bet neparādās failu pārlūkošanas izvēlnē.
- Subtitru faila nosaukumam ir jābūt vienādam ar videofaila nosaukumu.

Slīdrādes atskaņošana ar fona mūziku

Šajā ierīcē ir iespējams vienlaicīgi atskaņot MP3 failus un JPEG attēlus.

Piezīme

- MP3 un JPEG failiem ir jābūt saglabātiem vienā un tajā pašā diskā vai USB atmiņas ierīcē.

- Atskaņojiet MP3 failu.
- Dodieties uz mapi/albumu, kurā ir saglabātas fotogrāfijas, un nospiediet taustiņu **▶||**, lai sāktu slīdrādi.
↳ Slīdrāde sākas un turpinās līdz fotogrāfiju mapes vai albuma beigām.
↳ Mūzikas atskaņošana turpinās līdz pēdējā faila beigām.
- Lai atgrieztos iepriekšējā izvēlnē, nospiediet taustiņu **↶**.
- Lai apturētu slīdrādi, nospiediet taustiņu **■**.

Jūsu ierīces uzlādēšana

Izmantojot USB vadu (nav iekļauts komplektācijā), jūs varat uzlādēt savu ierīci caur USB ligzdu uz šīs ierīces.

Piezīme

- Maksimālais strāvas stiprums uzlādēšanai caur USB ir 1 A.
- Netiek garantēts, ka caur USB būs iespējams uzlādēt visas ierīces.

... Atskaņošana

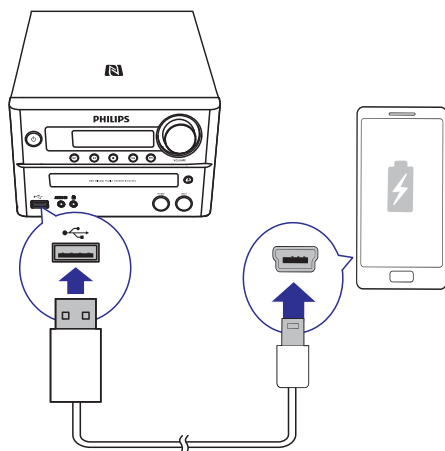

Atskaņošanas vadība

▲ / ▼	Izvēlēties mapi.
◀ / ▶ (◀◀ / ▶▶)	Ātri meklēt atpakaļ/uz priekšu.
◀ / ▶	Pārlēkt uz iepriekšējo vai nākamo virsrakstu/nodaļu/ierakstu/failu.
⏸	Pauzēt vai atsākt atskaņošanu.
■	Apturēt atskaņošanu.
+/-	Palielināt vai samazināt skaļumu.
🔇	Izslēgt vai atjaunot skaņu.

SOUND Nospieš taustiņu **SOUND**, lai izvēlētos diskanta vai basa režīmu, un tad spieš +/-, lai regulētu diskanta vai basa skaļumu. Nospieš un trīs sekundes turēt nospiestu taustiņu **SOUND**, lai ieslēgtu vai izslēgtu **LOUDNESS** (Skaļuma) iespēju.

DISPLAY Apskatīt atskaņošanas informāciju.

Atskaņošanas iespējas

Diska/USB atskaņošanas režīmā nospieš taustiņu **OPTION**, lai izvēlētos dažādas atskaņošanas iespējas.

- **[PBC]** (Atskaņošanas vadība): ieslēgt/izslēgt atskaņošanas vadību.
- **[Aspect Ratio]** (Attēla formāts): izvēlēties attēla parādīšanas formātu, kas atbilst televizora ekrāna formātam.
- **[Angle]** (Leņķis): pārslēgties starp kameras leņķiem.

Piezīme

- Daži DVD satur izvēles ainās, piemēram, ainās, kas ir uzņemtas no dažādiem kameras leņķiem. Šādos DVD jūs varat izvēlēties no pieejamām izvēles ainām.
- **[Microphone]** (Mikrofons): ieslēgt vai izslēgt mikrofonu skaņas izvadi.
- **[Karaoke Setup]** (Karaoke iestatīšana): palielināt vai samazināt mikrofonu ievades skaļuma līmeni un atbalss līmeni, kā arī mainīt mūzikas tonkārtu.
- **[Vocal]** (Vokāls): izvēlēties dažādus karaoke audiorežīmus vai izslēgt oriģinālo vokālu.
- **[Zoom]** (Tālummaiņa): video atskaņošanas laikā tuvināt/tālināt, lai panoramētu pa attēlu.
- **[Repeat]** (Atkārošana): izvēlēties atkārtotas atskaņošanas iespēju vai izslēgt atkārošanas funkciju.
- **[GOTO]** (Doties uz): video atskaņošanas laikā norādīt atskaņošanas uzsākšanas vietu, ievadot vēlamo laiku vai numuru.
- **[Slow Backward]** (Lēni meklēt atpakaļ) un **[Slow Forward]** (Lēni meklēt uz priekšu): video atskaņošanas laikā izvēlēties lēnas meklēšanas atpakaļ/uz priekšu ātrumu.

Pārlēkt uz ierakstu

CD (kompaktdiskam):

Spiediet taustiņus ◀◀ / ▶▶, lai izvēlētos citu ierakstu.

MP3 diskam un USB:

1. Spiediet taustiņus ▲ / ▼, lai izvēlētos albumu vai mapi.
2. Spiediet taustiņus ◀◀ / ▶▶, lai izvēlētos ierakstu vai failu.

Ierakstu programmēšana

Jūs varat ieprogrammēt maksimums 20 ierakstus.

1. Nospieš taustiņu **PROG**, lai aktivizētu programmēšanas režīmu.

... Atskaņošana

- MP3 ierakstiem: spiediet taustiņus ▲ / ▼, lai izvēlētos albumu.
- Spiediet taustiņus ◀◀ / ▶▶, lai izvēlētos ierakstu, un tad nospiediet taustiņu **PROG**, lai apstiprinātu.
- Atkārtojiet 2. – 3.soli, lai ieprogrammētu citus ierakstus.
- Nospiediet taustiņu ▶▶|, lai atskaņotu ieprogrammētos ierakstus.
 - ↳ Atskaņošanas laikā displejā ir redzams paziņojums **[PROG]** (programma).
 - Lai dzēstu programmu, apturētas atskaņošanas stāvoklī nospiediet taustiņu ■.

Karaoke baudīšana

Jūs varat pievienot mikrofonu (nav iekļauts komplektācijā), lai dziedātu līdzī mūzikas atskaņošanas avotam.

Piezīme

- Pirms pievienojāt mikrofonu, iestatiet mikroфона skaļumu uz minimumu, lai novērstu gaudoņu.

- Ievietojiet karaoke disku.
- Pievienojiet mikrofonu **MIC IN** ligzdai uz šīs ierīces.
- Nospiediet taustiņu ⬆ un tad izvēlieties **[Karaoke]** (Karaoke).
- Ieslēdziet mikroфона skaņas izvadi (skatiet “**Karaoke iestatījumu regulēšana**”).
- Atskaņojiet karaoke disku un dziediet līdzī mikrofonā.

Karaoke iestatījumu regulēšana

- **[Microphone]** (Mikrofons): ieslēgt vai izslēgt mikroфона skaņas izvadi.
- **[Mic Volume]** (Mikroфона skaļums): regulēt mikroфона skaļumu.
- **[Echo Level]** (Atbalss līmenis): regulēt atbalss līmeni.
- **[Karaoke Scoring]** (Karaoke vērtējums): izslēgt karaoke vērtējuma funkciju vai izvēlēties grūtības līmeni (pamata/vidējs/pieredzējis). Ja ir izvēlēts grūtības līmenis, pēc katras dziesmas beigām tiek parādīts vērtējums.

- **[Karaoke Idol]** (Karaoke elks): sarīkojiet dziedāšanas sacensību starp vairākiem dziedātājiem, dziedot līdz četrām dziesmām. Beigās tiek parādīts sacensības rezultāts.
 - 1) **[Karaoke Scoring]** (Karaoke vērtējuma) iespējā izvēlieties grūtības līmeni (pamata/vidējs/pieredzējis).
 - 2) **[Karaoke Idol]** (Karaoke elka) iespējā ieslēdziet sacensību.
 - ↳ Tiek parādīta dziesmu izvēles izvēlne.
 - 3) Ievadiet ierakstu (VCD/SVCD) vai virsrakstu/nodaļu (DVD) kā pirmo dziesmu. Ir iespējams izvēlēties līdz četrām dziesmām.
 - 4) Tad izvēlieties **[Start]** (Sākt) un nospiediet **OK**, lai sāktu izvēlēto dziesmu atskaņošanu.
 - ↳ Pēc visu izvēlēto dziesmu atskaņošanas beigām tiek parādīts sacensības rezultāts.
- **[Key Shift]** (Tonķārtas pārslēgšana): regulēt skaņas augstuma līmeni, kas atbilst jūsu balsij.
- **[Vocal]** (Vokāls): izvēlieties dažādus karaoke audiorežīmus vai izslēgt oriģinālo vokālu.

Atskaņošana no Bluetooth ierīcēm

Piezīme

- Pirms sapārojat ierīci ar šo mikro sistēmu, lūdzu, izlasiet tās lietošanas instrukciju par Bluetooth saderību.
- Netiek garantēta saderība ar visām Bluetooth ierīcēm.
- Jebkurš šķērslis starp šo mikro sistēmu un pievienoto Bluetooth ierīci var samazināt efektīvās darbības attālumu.
- Efektīvās darbības attālums starp šo mikro sistēmu un jūsu Bluetooth ierīci ir apmēram 10 metri.
- Šī mikro sistēma var saglabāt atmiņā līdz 8 iepriekš pievienotām Bluetooth ierīcēm.

Lai bezvadu režīmā atskaņotu mūziku caur skaļruni, jums ir nepieciešams sapārot jūsu Bluetooth ierīci ar šo mikro sistēmu.

Priekšnoteikums Sapārošanas metode

Jūsu Bluetooth ierīce atbalsta gan Near Field Communication (NFC – tuvā lauka komunikāciju), gan Advanced Audio Distribution Profile (A2DP – uzlaboto skaņas izplatīšanas profilu).

Jūsu Bluetooth ierīce atbalsta tikai A2DP.

Sapārošana un savienošana

1. iespēja: Sapārošana un savienošana caur NFC

Near Field Communication (NFC – tuvā lauka komunikācija) ir tehnoloģija, kas nodrošina neliela darbības rādiusa bezvadu komunikāciju starp dažādām NFC saderīgām ierīcēm, piemēram, mobilajiem tālruniem un integrētās shēmas tagiem (čipiem).

Ar NFC funkciju datu apmaiņa var tikt veikta, vienkārši pieskaroties attiecīgajam simbolam vai noteiktajai atrašanās vietai NFC saderīgajās ierīcēs.

Piezīme

- Netiek garantēta saderība ar visām NFC ierīcēm.

1. Atkārtoti spiediet taustiņu **SOURCE**, lai izvēlētos **BT** (Bluetooth) atskaņošanas avotu.
 - ↳ Displejā parādās paziņojums **[BT]** (Bluetooth).
 - ↳ Bluetooth indikators mirgo zilā krāsā.
2. Aktivizējiet NFC funkciju savā Bluetooth ierīcē (sīkākai informācijai skatiet ierīces lietošanas instrukciju).
3. Noturiet ārējās ierīces NFC zonu un šīs mikro sistēmas NFC zonu 2 cm ietvaros.
4. Pirmajā lietošanas reizē akceptējiet **“PHILIPS BTD7170”** sapārošanu un, ja nepieciešams, ievadiet “0000” kā sapārošanas paroli.

↳ Pēc veiksmīgas sapārošanas un savienojuma izveides Bluetooth indikators nepārtraukti deg zilā krāsā un mikro sistēma nopīkst.

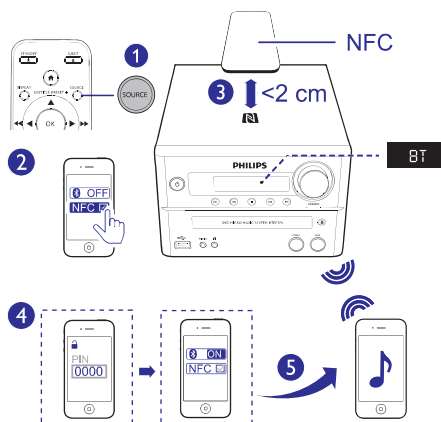

2. iespēja: Manuāla sapārošana un savienošana

1. Atkārtoti spiediet taustiņu **SOURCE**, lai izvēlētos **BT** (Bluetooth) atskaņošanas avotu.
 - ↳ Displejā parādās paziņojums **[BT]** (Bluetooth).
 - ↳ Bluetooth indikators mirgo zilā krāsā.
2. Bluetooth ierīcē meklējiet Bluetooth ierīces, kas var tikt sapārotas (skatiet ierīces lietošanas instrukciju).
3. Bluetooth ierīcē izvēlieties **“PHILIPS BTD7170”** un, ja nepieciešams, ievadiet “0000” kā sapārošanas paroli.
 - ↳ Pēc veiksmīgas sapārošanas un savienojuma izveides Bluetooth indikators nepārtraukti deg zilā krāsā un mikro sistēma nopīkst.

Radiostaciju noregulēšana

Padoms

- Pārliecinieties, vai esat pievienojuši komplektācijā iekļauto FM antenu.
- Novietojiet antenu maksimāli tālu no televizora, videomagnetofona vai cita starojuma avota.
- Lai uzlabotu radiosignāla uztveršanas kvalitāti, pilnībā izvelciet antenu un noregulējiet tās pozīciju.

1. Atkārtoti spiediet taustiņu **SOURCE**, lai izvēlētos **TUNER** (radiuztvērēja) atskaņošanas avotu.
2. Nospiediet un ilgāk kā divas sekundes turiet nospiestu taustiņu ◀/▶ (◀◀/▶▶).
↳ Radiuztvērējs automātiski noregulē radiostaciju ar spēcīgu uztveršanas signālu.
3. Atkārtojiet 2.soli, lai noregulētu citas radiostācijas.

Lai noregulētu radiostaciju ar vāju uztveršanas signālu:

Atkārtoti spiediet taustiņu ◀/▶ (◀◀/▶▶), līdz atrodat optimālu uztveršanas frekvenci.

FM radiostaciju automātiskā saglabāšana

Piezīme

- Ierīces atmiņā ir iespējams ieprogrammēt maksimums 20 radiostācijas (FM).

Radiuztvērēja režīmā nospiediet un trīs sekundes turiet nospiestu taustiņu **PROG**, lai aktivizētu automātisko programmēšanu.

- ↳ Displejā parādās paziņojums **[AUTO]** (automātiskā programmēšana).
- ↳ Ierīce automātiski saglabā atmiņā visas pieejamās FM radiostācijas un sāk atskaņot pirmo saglabāto FM radiostaciju.

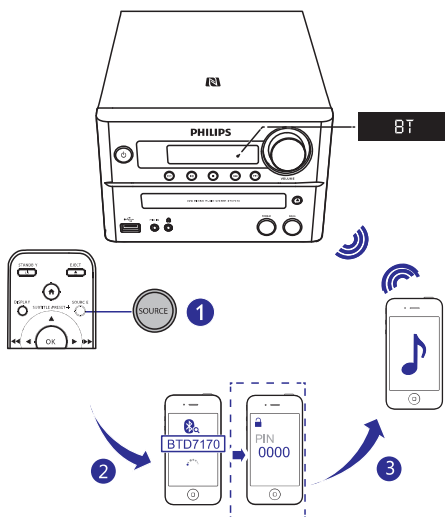

Mūzikas straumēšana caur Bluetooth

- Atskaņojiet mūziku šai mikro sistēmai pievienotajā Bluetooth ierīcē.
↳ Mūzika tiek straumēta no jūsu Bluetooth ierīces uz šīs mikro sistēmas skaļruņiem.

Lai atvienotu Bluetooth ierīci:

- Izslēdziet Bluetooth funkciju pievienotajā ierīcē; vai
- Pārvietojiet ierīci ārpus sakaru darbības diapazona.

Lai dzēstu Bluetooth sapārošanas vēsturi:

- Nospiediet un astoņas sekundes turiet nospiestu taustiņu ▶|| uz galvenās ierīces.
- Kad sapārošanas vēsture ir veiksmīgi izdzēsta, atskan pīkstiens.

FM radiostaciju manuālā saglabāšana

1. Noregulējiet FM radiostaciju.
2. Nospiediet taustiņu **PROG**, lai aktivizētu programmēšanas režīmu.
 - ↳ Displejā mirgo paziņojums **[PROG]** (programma).
3. Atkārtoti spiediet taustiņu **▲ / ▼**, lai izvēlētos kārtas numuru.
4. Vēlreiz nospiediet taustiņu **PROG**, lai apstiprinātu.
 - ↳ Displejā ir redzama saglabātās stacijas apraides frekvence.
5. Atkārtojiet iepriekšējos soļus, lai saglabātu citas FM radiostacijas.

Piezīme

- Lai dzēstu iepriekš saglabātu staciju, saglabājiet tās vietā citu staciju.

Saglabāto radiostaciju izvēlēšanās

FM radiouztvērēja režīmā spiediet taustiņus **PRESET +/- (▲ / ▼)** (vai nospiediet pa tiešo attiecīgo ciparu taustiņu), lai izvēlētos atmiņā saglabātu radiostaciju.

RDS informācija aplūkošana

Radio datu sistēma (RDS) ir pakalpojums, kas ļauj FM radiostacijām parādīt papildu informāciju.

1. Noregulējiet RDS radiostaciju.
2. Atkārtoti spiediet taustiņu **RDS**, lai pārliktu sekojošu informāciju (ja pieejama):
 - Radio teksta ziņojumu;
 - Programmas veidu;
 - Frekvenci;
 - Stereo vai mono.



Padoms

- RDS programmu veidu definīcijas ir sniegtas sadaļā “Informācija par precī” > “RDS programmu veidi”.

Stereo/mono pārraides izvēlēšanās



Piezīme

- Stereo pārraide ir noklusējuma iestatījums radiouztvērēja režīmam.
- Radiostacijām ar vāju uztveršanas signālu: lai uzlabotu uztveršanu, pārslēdzieties uz monofonisku skaņu.

FM radiouztvērēja režīmā nospiediet taustiņu **OK**, lai pārslēgtos starp stereo un mono pārraidi.

6. Citas iespējas

Modinātāja taimera iestatīšana

Šo ierīci var izmantot kā modinātājpulksteni. Jūs varat izvēlēties DISC (disku), TUNER (radiouztvērēju) vai USB kā modinātāja zvana avotu.

Piezīme

- Pārliecinieties, vai ir pareizi iestatīts pulkstenis.



1. Gaidstāves režīmā nospiediet un trīs sekundes turiet nospiestu taustiņu **TIME/SLEEP**.
↳ Displejā parādās paziņojums **[SET TIMER]** (iestatīt taimeri). Pēc tam displejā parādās un sāk mirgot paziņojums **[DISC]** (disks).
2. Atkārtoti spiediet taustiņus **◀/▶** (**◀◀/▶▶**), lai izvēlētos modinātāja zvana avotu (**disku**, **radiouztvērēju** vai **USB**).
3. Nospiediet taustiņu **TIME/SLEEP** (vai **OK**), lai apstiprinātu.
↳ Displejā parādās un sāk mirgot stundu iestatījuma cipari.
4. Atkārtojiet 2. – 3.soli, lai iestatītu stundas, minūtes, un noregulējiet modinātāja skaļumu.

Piezīme

- Ja 90 sekunžu laikā netiek nospiesti nevieni taustiņš, sistēma automātiski iziet no modinātāja taimera iestatīšanas režīma.

Lai aktivizētu vai deaktivizētu modinātāja taimeri:

Atkārtoti spiediet taustiņu **TIME/SLEEP**, lai apskatītu modinātāja informāciju un aktivizētu vai deaktivizētu modinātāja taimeri.

- ↳ Ja modinātāja taimeris ir aktivizēts, displejā parādās .
- ↳ Ja modinātāja taimeris ir deaktivizēts, displejā parādās paziņojums **[TIMER OFF]** (taimeris izslēgts) un  pazūd.

Padoms

- Ja kā modinātāja zvana avots ir izvēlēts disks/USB, taču nav ievietots disks vai nav pievienota USB ierīce, sistēma automātiski pārslēdzas uz radiouztvērēja režīmu.

Izslēgšanās taimera iestatīšana

Lai iestatītu izslēgšanās taimeri, brīdī, kad ierīce ir ieslēgta, atkārtoti spiediet taustiņu **TIME/SLEEP**, lai izvēlētos iestatīto izslēgšanās laika posmu (minūtēs).

- ↳ Kad izslēgšanās taimeris ir aktivizēts, displejā parādās **z:z'**. Pretējā gadījumā **z:z'** pazūd.

Ārējas ierīces klausīšanās

Jūs varat caur šo sistēmu klausīties ārēju ierīci, izmantojot audiokabeli.

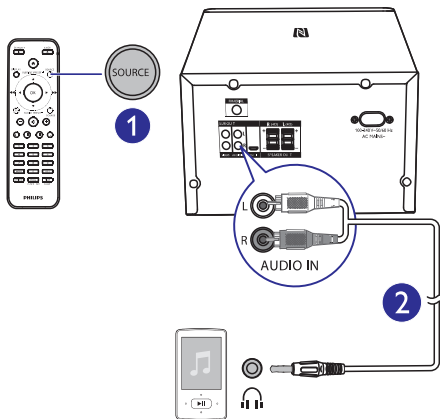

1. Atkārtoti spiediet taustiņu **SOURCE**, lai izvēlētos **AUDIO IN** (audio ievades) avotu.
2. Pievienojiet audiokabeli (nav iekļauts komplektācijā) pie:
 - **AUDIO IN (L (kreisās) un R (labās))** ligzdām šīs ierīces aizmugurē;
 - austiņu ligzdas uz ārējās audioierīces.
3. Sāciet atskaņošanu ārējā ierīcē (skatiet ārējās ierīces lietošanas instrukciju).



Klausīšanās austiņās

Iespraudiet austiņas (nav iekļautas komplektācijā) ligzdā šīs ierīces priekšpusē.

7. Iestatījumu regulēšana

1. Nospiediet taustiņu .
2. Izvēlieties **[Setup]** (Iestatīšanas) lapu.
3. Izvēlieties iestatījumu un nospiediet **OK**.
 - Lai atgrieztos iepriekšējā izvēlnē, nospiediet taustiņu .
 - Lai izietu no izvēlnes, nospiediet taustiņu .

Vispārīgā iestatīšana

[General] (Vispārīgās iestatīšanas) lapā jūs varat iestatīt sekojošas iespējas:

[Disc Lock] (Diska aizslēgšana): Aizslēgt vai atslēgt disku.

[OSD Language] (Displeja-uz-ekrāna valoda): Izvēlēties vēlamo displeja-uz-ekrāna valodu.

[DivX(R) VOD Code] (DivX® VOD kods): Parādīt DivX® reģistrācijas kodu.



Piezīme

- Ievadiet DivX reģistrācijas kodu, kad iznomājat vai iegādājat video <http://vod.divx.com/>. DivX video, kas ir iznomāts vai iegādāts caur DivX® VOD (Video On Demand – video pēc pieprasījuma) pakalpojumu, var atskaņot tikai ierīcē, kurai tas ir reģistrēts.

Video iestatīšana

[Video] (Video iestatīšanas) lapā jūs varat iestatīt sekojošas iespējas:

[TV System] (TV sistēma): Mainiet šo iestatījumu, ja video netiek attēlots pareizi. Pēc noklusējuma šis iestatījums atbilst visizplatītākajam televizoru iestatījumam jūsu valstī.

- **[PAL]:** Televizoram ar PAL krāsu sistēmu.
- **[Multi]:** Televizoram, kas ir saderīgs gan ar PAL, gan ar NTSC krāsu sistēmu.
- **[NTSC]:** Televizoram ar NTSC krāsu sistēmu.

[TV Display] (TV attēls): TV formāts nosaka attēla parādīšanas formātu atbilstoši jūsu pievienotā televizora veidam.



4:3 Pan Scan (PS)



4:3 Letter Box (LB)



16:9 (Wide Screen)

- **[4:3 Pan Scan]** (4:3 panorāmas izvērse): pilna augstuma attēls ar apgrieztām malām.
- **[4:3 Letter Box]** (4:3 pastkastīte): platekrāna režīms ar melnām joslām ekrāna augšmalā un apakšmalā.
- **[16:9]** (16:9 platekrāns): attēla attiecība 16:9.

[Picture Setting] (Attēla iestatījums): Izvēlieties iepriekšdefinētu attēla krāsu iestatījumu kopu.

- **[Standard]** (Standarta): oriģinālo krāsu iestatījums.
- **[Bright]** (Spilgts): spilgtu krāsu iestatījums.
- **[Soft]** (Maigs): maigu krāsu iestatījums.
- **[Personal]** (Personisks): pielāgo krāsu iestatījumu. Iestatiet spilgtuma, kontrasta, nokrāsas un krāsu piesātinājuma līmeni un tad nospiediet **OK**.

[HD JPEG] (HD JPEG): Izvēlieties iepriekšdefinētu attēla krāsu iestatījumu kopu.

[HDMI Setup] (HDMI iestatīšana): Piekļūt sekojošai iestatīšanai caur HDMI savienojumu.

- **[Resolution]** (Izšķirtspēja): Izvēlieties izšķirtspēju augstas izšķirtspējas video.
- **[HDMI Deep Color]** (HDMI Dziļās krāsas): Atjaunot dabisku pasauli jūsu televizora ekrānā, parādot spilgtus attēlus vairāk nekā miljards krāsās. Jūsu mikro sistēmai ir jābūt savienotai ar Dziļās krāsas atbalstošu televizoru, izmantojot HDMI savienojuma vadu.
- **[Wide Screen]** (Platekrāns): Izvēlieties attēlošanas formātu platekrāna video.
- **[EasyLink Setup]** (EasyLink iestatīšana): Iestatīt EasyLink vadību.

Audio iestatīšana

[Audio] (Audio iestatīšanas) lapā jūs varat iestatīt sekojošas iespējas:

[HDMI Audio] (HDMI skaņa): Ieslēgt HDMI skaņas izvadi no jūsu televizora vai izslēgt HDMI skaņas izvadi no jūsu televizora.

[Audio Sync] (Audio sinhronizēšana): Iestatīt audiosignāla aizkavi, ja audiosignāls un videosignāls nesaskan.

[Sound Mode] (Skaņas režīms): Ieslēgt vai izvēlēties jums vēlamo skaņas režīmu.

- **[Original]** (Oriģinālais)
- **[Movie Mode]** (Filmu režīms)

... Iestatījumu regulēšana

- **[Music Mode]** (Mūzikas režīms)
- **[Gaming]** (Spēles)
- **[News]** (Ziņas)

[Night Mode] (Nakts režīms): Padarīt skaļo skaņu līmeni klusāku un kluso skaņu līmeni skaļāku, lai jūs varētu skatīties DVD filmas zemā skaļuma līmenī, netraucējot citiem.

- **[On]** (Ieslēgts): baudīt mierīgu skatīšanos nakts laikā (tikai DVD diskam).
- **[Off]** (Izslēgts): baudīt telpisko skaņu ar tās pilnas dinamikas amplitūdu.

Izvēles

[Preference] (Izvēļu iestatīšanas) lapā jūs varat iestatīt sekojošas iespējas:

[Audio] (Audio): Izvēlēties vēlamu audiovalodu diska atskaņošanai.

[Subtitle] (Subtitri): Izvēlēties vēlamu subtitru valodu diska atskaņošanai.

[Disc Menu] (Diska izvēlne): Izvēlēties vēlamu diska izvēlnes valodu.

Piezīme

- Ja jūs iestatītā valoda diskā nav pieejama, disks izmanto tā noklusējuma valodu.
- Dažiem diskam subtitru/audiovalodu ir iespējams mainīt tikai diska izvēlnē.

[Parental Control] (Vecāku kontrole): Ierobežot pieeju diskam, kas nav piemēroti bērniem. Šāda veida diskam ir jābūt ierakstītiem ar novērtējuma līmeni.

- 1) Nospiediet **OK**.
- 2) Izvēlieties novērtējuma līmeni un tad nospiediet **OK**.
- 3) Ar ciparu taustiņiem ievadiet paroli.

Piezīme

- Lai atskaņotu diskus, kuru novērtējums ir augstāks par **[Parental Control]** (Vecāku kontroles) iestatījumā noteikto, ir jāievada parole.
- Novērtējuma līmeņi dažādās valstīs var atšķirties. Lai atļautu visu disku atskaņošanu, izvēlieties **[8 Adult]** (8 Pieaugušie).
- Dažiem diskam novērtējuma līmenis ir uzdrukāts uz diska, bet pats disks nav ierakstīts ar novērtējumu. Šādu disku atskaņošanu šī funkcija neietekmē.

[PBC] (Atskaņošanas vadība): Atskaņot VCD (video kompaktdiskus) interaktīvi atbilstoši izvēlnes ekrānam.

- **[On]** (Ieslēgts): tiek parādīts izvēlnes ekrāns.
- **[Off]** (Izslēgts): tiek atsākta normāla atskaņošana.

[Password] (Parole): Šis iestatījums ļauj jums mainīt paroli vecāku kontroles režīmam.

Noklusējuma parole ir 000000.

- 1) Ar ciparu taustiņiem laukā **[Old Password]** (Vecā parole) ievadiet "000000" vai arī pēdējo jūsu iestatīto paroli.
- 2) Laukā **[New Password]** (Jaunā parole) ievadiet jauno paroli.
- 3) Laukā **[Confirm PWD]** (Apstiprināt paroli) vēlreiz ievadiet jauno paroli.
- 4) Nospiediet **OK**, lai izietu no izvēlnes.

Piezīme

- Ja jūs aizmirstat paroli, tad pirms jaunās paroles iestatīšanas ievadiet "000000".

[DivX Subtitle] (DivX subtitri): Izvēlēties rakstzīmju kopu, kas atbalsta izvēlētos DivX subtitrus.

Piezīme

- Pārliecinieties, vai subtitru faila nosaukums ir vienāds ar filmas faila nosaukumu. Piemēram, ja filmas faila nosaukums ir "Movie.avi", tad arī subtitru failu jums ir jānosauc tāpat, proti, "Movie.sub" vai "Movie.srt".

[Version Info] (Versijas informācija): Parādīt šīs ierīces programmatūras versiju.

[Default] (Noklusējuma iestatījumi): Atiestatīt visus iestatījumus uz rūpnīcas noklusējuma iestatījumiem, izņemot paroli un vecāku kontroles iestatījumus.

8. Informācija par precī



Piezīme

- Informācija par precī var tikt mainīta bez iepriekšēja paziņojuma.

Specifikācijas

Pastiprinātājs

Maksimālā izvades jauda	150 W
Frekvences reakcija	60 Hz – 16 kHz; ±3 dB
Signāla – trokšņa attiecība	≥ 70 dB
Kopējie harmoniskie traucējumi	< 1 %
Aux ievade	600 mV RMS

Skaļruņi

Skaļruņu pretestība	4 omi
Skaļruņu draiveris	5,25" (133,35 mm) zemfrekvences reproduktors + 25 mm pikstulis
Jūtība	> 84 dB/m/W

Disks

Lāzera tips	Pusvadītājs
Diska diametrs	12 cm/8 cm
Atbalstītie disku formāti	CD-DA, CD-R, CD-RW, MP3-CD

Audiosignāla ciparu-analogais pārveidotājs (Audio DAC)	24 biti/44,1 kHz
Kopējie harmoniskie traucējumi	< 1% (1 kHz)
Frekvences reakcija	60 Hz – 16 kHz; ± 3 dB
S/T attiecība	> 70 dBA

USB

USB tiešā versija (Direct Version)	2.0 pilna ātruma
USB uzlādēšana	1 A

Bluetooth

Bluetooth versija	V2.1 + EDR/APT-X kodeka atbalsts
Frekvenču josla	2,4 GHz – 2,48 GHz ISM frekvenču josla
Darbības diapazons	10 m (brīva telpa)

Uztvērējs (FM)

Uztveršanas diapazons	87,5 – 108 MHz
Uztveršanas skalas solis	50 kHz
Jūtība	
- Mono, 26 dB S/T attiecība	< 22 dBf
- Stereo, 46 dB S/T attiecība	< 45 dBf
Meklēšanas selektivitāte	< 30 dBf
Kopējie harmoniskie traucējumi	< 3 %
Signāla – trokšņa attiecība	> 45 dBA

Vispārīga informācija

Maiņstrāvas barošana	100 – 240 V~, 50/60 Hz
Elektroenerģijas patēriņš darbības režīmā	50 W
Elektroenerģijas patēriņš Eko gaidstāves režīmā	< 0,5 W
Izmēri:	
- galvenā ierīce (p x a x d)	230 x 145 x 240 mm
- skaļruņa kaste (p x a x d)	173 x 261 x 241 mm
Svars:	
- galvenā ierīce	2,9 kg
- skaļruņa kaste	2 x 3,1 kg

Atbalstītie disku formāti

- Ciparvideodiski (DVD);
- Video kompaktdiski (VCD);
- Supervideo kompaktdiski (SVCD);
- Pārrakstāmi ciparvideodiski (DVD+RW);
- Kompaktdiski (CD);
- Attēlu (Kodak, JPEG) faili CD-R(W) (ierakstāmos (pārrakstāmos) kompaktdiskos);
- DivX(R) disks CD-R(W) (ierakstāmos (pārrakstāmos) kompaktdiskos);
- DivX 3.11, 4.x un 5.x.

Atbalstītie MP3 kompaktdisku (MP3-CD) formāti:

- ISO 9660;
- Maksimālais virsraksta/albuma nosaukums: 12 rakstzīmes;
- Maksimālais virsrakstu skaits plus albumi: 255;
- Maksimālais direktoriju apakšlīmeņu skaits: 8 līmeņi;
- Maksimālais albumu skaits: 32;
- Maksimālais MP3 ierakstu skaits: 999;
- Atbalstītās iztveršanas frekvences MP3 diskkiem: 32 kHz, 44,1 kHz, 48 kHz;
- Atbalstītie MP3 disku bitu pārraides ātrumi: 32, 64, 96, 128, 192, 256 (kbps).

Neatbalstītie disku formāti:

- *.VMA, *.AAC, *.DLF, *.M3U, *.PLS, *.WAV faili;
- Albuma/virsraksta nosaukums, kas nav angļu valodā;
- Diski, kas ierakstīti Joliet formātā;
- MP3 Pro un MP3 ar ID3 tagu.

USB atskaņošanas saderīguma informācija

Saderīgās USB ierīces:

- USB zibatmiņa (USB 2.0 vai USB 1.1);
- USB atskaņotāji (flash players) (USB 2.0 vai USB 1.1);

- atmiņas kartes (darbībai ar šo ierīci ir nepieciešams papildu karšu lasītājs).

Atbalstītie USB formāti:

- USB vai atmiņas faila formāts: FAT12, FAT16, FAT32 (sektora izmērs: 512 baiti);
- MP3 bitu pārraides ātrums (datu ātrums): 32-320 kbps un mainīgs bitu pārraides ātrums;
- Maksimālais direktoriju apakšlīmeņu skaits: 8;
- Albumu/mapju maksimālais skaits: 99;
- Ierakstu/virsrakstu maksimālais skaits: 999;
- ID3 tagu versija 2.0 vai vēlāka;
- Failu nosaukums unikodā UTF8 (maksimālais garums: 32 baiti).

Neatbalstītie USB formāti:

- Tukši albumi: tukšs albums ir albums, kas nesatur MP3/WMA failus, un tas netiks parādīts displejā.
- Neatbalstītu formātu faili tiek izlaisti. Piemēram, word dokumenti (.doc) vai MP3 faili ar nosaukuma paplašinājumu .dlf tiek ignorēti un netiek atskaņoti.
- WMA, AAC, WAV, PCM audiofaili.
- Ar DRM (digitālo tiesību pārvaldīšanas tehnoloģiju) aizsargāti WMA faili (.wav, .m4a, .m4p, .mp4, .aac).
- WMA faili Lossless formātā.

RDS programmu veidi

NO TYPE	RDS programmas veids nav precizēts
NEWS.....	Ziņu pakalpojumi
AFFAIRS	Politika un aktuālie notikumi
INFO	Specializētas informatīvas programmas
SPORT.....	Sports
EDUCATE.....	Izglītība un padziļinātā apmācība
DRAMA	Radio lugas un literatūra
CULTURE.....	Kultūra, reliģija un sabiedrība
SCIENCE.....	Zinātne
VARIED.....	Izklaidējošas programmas
POP M.....	Popmūzika
ROCK M	Rokmūzika
MOR M.....	Vieglā mūzika

... Informācija par precī

LIGHT M.....	Vieglā klasiskā mūzika
CLASSICS	Klasiskā mūzika
OTHER M	Specializētas mūzikas programmas
WEATHER.....	Laikapstākļi
FINANCE.....	Finances
CHILDREN.....	Programmas bērniem
SOCIAL.....	Sociālie jautājumi
RELIGION.....	Reliģija
PHONE IN.....	Iezvanāmās programmas
TRAVEL	Ceļošana
LEISURE.....	Brīvais laiks
JAZZ.....	Džeza mūzika
COUNTRY.....	Kantrī mūzika
NATION M	Nacionālā mūzika
OLDIES.....	Iepriekšējo gadu mūzika
FOLK M	Folkmūzika
DOCUMENT.....	Dokumentālas pārraides
TES.....	Trauksmes signāla pārbaude
ALARM.....	Trauksmes signāls

9. Darbības traucējumu novēršana



Brīdinājums

- Nekādā gadījumā nenonemiet šīs ierīces korpusu.

Lai saglabātu garantijas derīgumu, nemēģiniet remontēt ierīci pašu spēkiem.

Ja šīs ierīces lietošanas laikā rodas tās darbības traucējumi, pirms sazināties ar servisa centru, lūdzu, vispirms pārbaudiet tālāk uzskaitītos punktus. Ja problēma netiek atrisināta, dodieties uz Philips interneta vietni (www.philips.com/support). Kad sazināties ar Philips, pārliedzieties, vai ierīce atrodas netālu un vai jums ir pieejami modeļa un sērijas numuri.

Nav barošanas padeves

- Pārliedzieties, vai ir pareizi pievienots ierīces maiņstrāvas barošanas vads.
- Pārliedzieties, vai elektrotīkla rozetē ir elektrība.
- Elektroenerģijas taupīšanas nolūkā ierīce automātiski izslēdzas 15 minūtes pēc ieraksta atskaņošanas beigām, ja netiek nospiests neviens vadības taustiņš.

Nav skaņas vai ir sliktā skaņas kvalitāte

- Noregulējiet skaļumu.
- Pārliedzieties, vai skaļruņi ir pareizi pievienoti.
- Pārliedzieties, vai atkailinātie skaļruņu vadi ir iespiesti spailēs.

Tālvadības pults nestrādā

- Pirms nospiegt jebkuru funkciju izvēles taustiņu, vispirms izvēlieties pareizo atskaņošanas avotu ar tālvadības pulti, nevis ar taustiņiem uz galvenās ierīces.
- Samaziniet attālumu starp tālvadības pulti un galveno ierīci.
- Ievietojiet baterijas atbilstoši norādītajai polaritātei (+/-).
- Nomainiet baterijas.
- Mērķējiet tālvadības pulti tieši uz tālvadības sensoru galvenās ierīces priekšpusē.

... Darbības traucējumu novēršana

Nevar iestatīt audiovalodu vai subtitru valodu

- Disks nav ierakstīts ar skaņu vai subtitriem vairākās valodās.
- Audiovalodas vai subtitru valodas iestatīšana attiecīgajā diskā ir liegta.

Kad jūs ieslēdzat televizoru, arī šī ierīce automātiski ieslēdzas

- Tā ir pareiza ierīces darbība, lietojot Philips EasyLink (HDMI-CEC) funkciju. Lai šī ierīce darbotos neatkarīgi, izslēdziet EasyLink funkciju.

Disks netiek uztverts

- Ievietojiet disku.
- Pārbaudiet, vai disks nav ievietots otrādi.
- Uzgaidiet, līdz iztvaikos uz lēcas kondensējies mitrums.
- Nomainiet vai notīriet disku.
- Lietojiet pabeigtu (finalizētu) kompaktdisku vai pareiza formāta disku.

Disks netiek atskaņots

- Ievietojiet nolasāmu disku ar uzlīmes pusi vērstu augšup.
- Pārbaudiet diska veidu, krāsu sistēmu un reģiona kodu. Pārbaudiet, vai uz diska nav skrāpējumi vai smērējumi.
- Nospiediet taustiņu , lai izietu no sistēmas iestatīšanas izvēlnes.
- Deaktivizējiet paroli vecāku kontroles režīmam vai nomainiet novērtējuma līmeni disku atskaņošanai.
- Sistēmā ir kondensējies mitrums. Izņemiet disku un atstājiet sistēmu ieslēgtu apmēram uz stundu. Tad atvienojiet maiņstrāvas barošanas vada kontaktdakšu no elektrotīkla rozetes, pievienojiet to atpakaļ un atkārtoti ieslēdziet sistēmu.

Nav attēla

- Pārbaudiet video savienojumu.
- Pārslēdziet televizoru uz pareizo videosignāla ievades kanālu.

Attēls ir melnbalts vai ar kropļojumiem

- Disks neatbilst televizora krāsu sistēmas standartam (PAL/NTSC).

- Dažreiz var parādīties nelieli attēla kropļojumi. Tā nav ierīces nepareiza darbība.
- Notīriet disku.

Nevar nomainīt televizora ekrāna attēla formātu, lai arī jūs esat iestatījuši televizora attēla formātu

- Ievietotajā DVD diskā ir nemainīgs attēla formāts.
- Dažām TV sistēmām attēla formātu nevar nomainīt.

Nevar atskaņot DivX videofailus

- Pārliecinieties, vai DivX videofails ir pabeigts.
- Pārliecinieties, vai faila nosaukuma paplašinājums ir pareizs.
- Digitālo tiesību jautājumu dēļ ar DRM (digitālo tiesību pārvaldīšanas tehnoloģiju) aizsargātus videofailus nevar atskaņot, izmantojot analogo video savienojumu (piemēram, kompozītu, komponentu un scart savienojumu). Pārsniesiet videosaturu uz diska mediju un atskaņojiet šos failus.

EasyLink funkcija nedarbojas

- Pārliecinieties, vai šī ierīce ir pievienota pie Philips zīmola EasyLink televizora un vai EasyLink funkcija ir aktivizēta.
- Citu ražotāju televizoros HDMI-CEC var būt nosaukts citādi. Skatiet televizora lietošanas instrukcijā, kā aktivizēt šo funkciju.

Nevar parādīt dažus failus USB ierīcē

- Mapju vai failu skaits USB ierīcē ir pārsniedzis noteikto limitu. Šī parādība nav ierīces nepareiza darbība.
- Šo failu formāti netiek atbalstīti.

USB ierīce netiek atbalstīta

- Attiecīgā USB ierīce nav savietojama ar šo sistēmu. Lūdzu, izmantojiet citu USB ierīci.

Slikta radio uztveršana

- Palieliniet attālumu starp šo ierīci un jūsu televizoru vai videomagnetofonu.
- Pievienojiet un pilnībā izvelciet komplektācijā iekļauto FM antenu.

Mūzikas atskaņošana šajā ierīcē nav pieejama pat pēc veiksmīgas Bluetooth savienojuma izveides

- Attiecīgā ierīce nav izmantojama, lai bezvadu režīmā atskaņotu mūziku caur šo mikro sistēmu.

Pēc savienojuma izveides ar Bluetooth ierīci skaņas kvalitāte ir sliktā

- Sliktā Bluetooth uztveršana. Pārvietojiet ierīci tuvāk šai mikro sistēmai vai novāciet jebkurus šķēršļus starp ierīci un mikro sistēmu.

Nevar izveidot Bluetooth savienojumu ar šo mikro sistēmu

- Ierīce neatbalsta šai mikro sistēmai nepieciešamos profilus.
- Ierīces Bluetooth funkcija nav aktivizēta. Skatiet ierīces lietošanas instrukciju, lai uzzinātu, kā aktivizēt Bluetooth funkciju.
- Šī mikro sistēma nav sapārošanas režīmā.
- Šī mikro sistēma jau ir savienota ar citu Bluetooth ierīci. Atvienojiet attiecīgo Bluetooth ierīci un tad mēģiniet vēlreiz.
- Ja jūs sapārojat un savienojat ierīces caur NFC (tuvā laika komunikāciju), pārliecinieties, vai:
 - savā ierīcē esat aktivizējuši gan Bluetooth, gan NFC funkcijas;
 - esat noturējuši ierīces NFC zonu saskarē ar šīs mikro sistēmas NFC zonu, līdz dzirdat pīkstieni.

Sapārotā mobilā ierīce pastāvīgi pievienojas un atvienojas

- Sliktā Bluetooth uztveršana. Pārvietojiet ierīci tuvāk šai mikro sistēmai vai novāciet jebkurus šķēršļus starp ierīci un mikro sistēmu.
- Daži mobilie tālruņi var pastāvīgi pievienoties un atvienoties, kad jūs veicat vai pabeidzat zvanus. Tas nenorāda uz jebkādiem šīs mikro sistēmas darbības traucējumiem.
- Dažām ierīcēm Bluetooth savienojums var tikt automātiski deaktivizēts enerģijas taupīšanas nolūkā. Tas nenorāda uz jebkādiem šīs mikro sistēmas darbības traucējumiem.

Taimeris nestrādā

- Iestatiet pareizu pulksteņa laiku.
- Ieslēdziet taimeri.

Pulksteņa/taimera iestatījums ir izdzēsts

- Ir bijis elektrības padeves pārrāvums vai arī ir ticis atvienots barošanas padeves vads.
- Atkārtoti iestatiet pulksteni/taimeri.

10. Jūsu ievērbībai

CE 0890

Šī ierīce atbilst direktīvas 1999/5/EK prasībām.

ES atbilstības deklarācijas kopija ir pieejama lietošanas instrukcijas portatīvā dokumenta formātā (PDF) vietnē www.philips.com/support.

Jebkādas Philips Consumer Lifestyle tieši neapstiprinātas ierīces izmaiņas vai modifikācijas var liegt lietotājam ierīces turpmākas izmantošanas tiesības.



Jūsu ierīce ir izstrādāta un izgatavota, izmantojot augstas kvalitātes materiālus un sastāvdaļas, kurus var pārstrādāt un lietot atkārtoti.



Ja ierīce ir marķēta ar īpašu simbolu – pārsvītrotu atkritumu konteineru, tas nozīmē, ka tā atbilst Eiropas Savienības direktīvas 2002/96/EK prasībām.

Lūdzu, iepazīstieties ar vietējiem noteikumiem par elektrisko un elektronisko ierīču atsevišķas savākšanas sistēmu.

Lūdzu, rīkojieties saskaņā ar vietējiem noteikumiem un neizmetiet nolietotās elektroierīces kopā ar parastiem sadzīves atkritumiem. Pareiza jūsu nolietotās elektroierīces utilizācija palīdzēs novērst iespējamo kaitējumu apkārtējai videi un cilvēku veselībai.



Jūsu ierīce satur baterijas, uz kurām attiecas Eiropas Savienības direktīvas 2006/66/EK prasības. Tā nosaka, ka baterijas nedrīkst izmest kopā ar parastiem sadzīves atkritumiem. Lūdzu, iepazīstieties ar vietējiem noteikumiem par bateriju atsevišķu savākšanu, jo pareiza izlietoto bateriju utilizācija palīdzēs novērst iespējamo kaitējumu apkārtējai videi un cilvēku veselībai.

Vides aizsardzībai

Ražotājs ir izvēlējies no visa nevajadzīgā iepakojuma lietošanas. Ierīces iepakojums ir izveidots tā, lai to varētu viegli sadalīt triju veidu materiālos: kartonā (kaste), putu polistirolā (amortizācijas materiāls) un polietilēnā (maisīņi, aizsargājošā loksne).

Šī ierīce sastāv no materiāliem, kurus ir iespējams pārstrādāt un lietot atkārtoti, ja tās izjaukšanu veic specializētā uzņēmumā.

Lūdzu, ievērojiet vietējos noteikumus par iepakojuma materiālu, izlietoto bateriju un nolietoto ierīču utilizāciju.



**Esiet atbildīgi
Ievērojiet autortiesības**

Šī ierīce ir aprīkota ar pretkopēšanas aizsardzības tehnoloģiju, ko aizsargā ASV patenti un citas "Rovi Corporation" intelektuālā īpašuma tiesības. Ierīces reversā salikšana (ierīces uzbūves un darbības analizēšana nolūkā izgatavot līdzīgu ierīci) un izjaukšana ir aizliegta.

"Bluetooth®" vārdiskā preču zīme un logotipi ir reģistrētas preču zīmes, kas pieder "Bluetooth SIG, Inc.", un "Philips" tās izmanto saskaņā ar licenci.

nfc

"N Mark" ir "NFC Forum" preču zīme vai reģistrēta preču zīme Amerikas Savienotajās Valstīs un citās valstīs.

HDMI™
HIGH-DEFINITION MULTIMEDIA INTERFACE

"HDMI", "HDMI" logotips un "High-Definition Multimedia Interface" ir "HDMI Licensing LLC" preču zīmes vai reģistrētas preču zīmes Amerikas Savienotajās Valstīs un citās valstīs.



“DVD Video” ir “DVD Format/Logo Licensing Corporation” preču zīme.



PAR DIVX VIDEO: “DivX” ir digitāls videoformāts, ko ir izveidojis “DivX, Inc.”, “Rovi Corporation” meitasuzņēmums.

Šī ir oficiāla “DivX Certified” (DivX sertificēta) ierīce, kas atskaņo DivX video. Papildu informāciju un programmatūras rīkus jūsu failu konvertēšanai DivX videoformātā meklējiet www.divx.com.

PAR DIVX VIDEO-PĒC-PIEPRASĪJUMA (Video-on-demand): Šo “DivX Certified” (DivX sertificēto) ierīci ir jāreģistrē, lai atskaņotu iegādātās DivX Video-pēc-pieprasījuma (VOD) filmas. Lai iegūtu reģistrācijas kodu, jūsu ierīces iestatīšanas izvēlnē atrodiat sadaļu “DivX VOD”. Dodieties uz vietni vod.divx.com, lai iegūtu papildu informāciju par to, kā pabeigt reģistrācijas procedūru.

“DivX®”, “DivX Certified®” un saistītie logotipi ir “Rovi Corporation” vai tā meitasuzņēmumu preču zīmes un tiek izmantotas saskaņā ar licenci.



Ražots ar licenci no “Dolby Laboratories”.

“Dolby” un dubultā-D simbols ir “Dolby Laboratories” preču zīmes.

Šī ierīce ir marķēta ar sekojošu uzlīmi:



Piezīme

- Identifikācijas datu plāksnīte atrodas ierīces aizmugurē.

Specifikācijas var tikt mainītas bez paziņojuma.

© 2013 Koninklijke Philips Electronics N.V.

Visas tiesības patur autors.

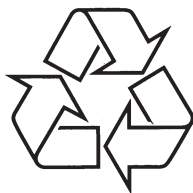

Apmeklējiet Philips Internetā
<http://www.philips.com>